

**ΣΥΜΦΩΝΙΑ ΕΜΠΟΡΙΟΥ ΚΑΙ ΣΥΝΕΡΓΑΣΙΑΣ**

**μεταξύ της Ευρωπαϊκής Ένωσης και της Ευρωπαϊκής Κοινότητας Ατομικής Ενέργειας, αφενός, και του  
Ηνωμένου Βασιλείου της Μεγάλης Βρετανίας και της Βόρειας Ιρλανδίας, αφετέρου**

## ΠΡΟΟΙΜΙΟ

Η ΕΥΡΩΠΑΪΚΗ ΕΝΩΣΗ ΚΑΙ Η ΕΥΡΩΠΑΪΚΗ ΚΟΙΝΟΤΗΤΑ ΑΤΟΜΙΚΗΣ ΕΝΕΡΓΕΙΑΣ

ΚΑΙ

ΤΟ ΗΝΩΜΕΝΟ ΒΑΣΙΛΕΙΟ ΤΗΣ ΜΕΓΑΛΗΣ ΒΡΕΤΑΝΙΑΣ ΚΑΙ ΤΗΣ ΒΟΡΕΙΑΣ ΙΡΛΑΝΔΙΑΣ,

1. ΕΠΙΒΕΒΑΙΩΝΟΝΤΑΣ την προσήλωσή τους στις δημοκρατικές αρχές, στο κράτος δικαίου, στα ανθρώπινα δικαιώματα και στην καταπολέμηση της διάδοσης των όπλων μαζικής καταστροφής, καθώς και στην καταπολέμηση της κλιματικής αλλαγής, τα οποία αποτελούν ουσιώδη στοιχεία της παρούσας συμφωνίας και των συμπληρωματικών συμφωνιών,
2. ΑΝΑΓΝΩΡΙΖΟΝΤΑΣ τη σημασία της συνολικής συνεργασίας για την αντιμετώπιση ζητημάτων κοινού ενδιαφέροντος,
3. ΑΝΑΓΝΩΡΙΖΟΝΤΑΣ τη σημασία της διαφάνειας στο διεθνές εμπόριο και τις επενδύσεις προς όφελος όλων των ενδιαφερόμενων μερών,
4. ΕΠΙΔΙΩΚΟΝΤΑΣ τη θέσπιση σαφών και αμοιβαία επωφελών κανόνων που να διέπουν τις εμπορικές συναλλαγές και τις επενδύσεις μεταξύ των Μερών,

5. ΕΚΤΙΜΩΝΤΑΣ ότι, για να εξασφαλιστούν η αποτελεσματική διαχείριση και η ορθή ερμηνεία και εφαρμογή της παρούσας συμφωνίας και οποιασδήποτε συμπληρωματικής συμφωνίας, καθώς και η συμμόρφωση με τις υποχρεώσεις που απορρέουν από τις συμφωνίες αυτές, είναι εξαιρετικά σημαντικό να θεσπιστούν διατάξεις οι οποίες να εγγυώνται τη συνολική διακυβέρνηση, και ιδίως κανόνες επίλυσης διαφορών και επιβολής της νομοθεσίας οι οποίοι να σέβονται πλήρως την αυτονομία της έννομης τάξης τόσο της Ένωσης όσο και του Ηνωμένου Βασιλείου, καθώς και το καθεστώς του Ηνωμένου Βασιλείου ως χώρα εκτός της Ευρωπαϊκής Ένωσης,
6. ΜΕ ΒΑΣΗ τα αντίστοιχα δικαιώματα και τις υποχρεώσεις που υπέχουν δυνάμει της συμφωνίας του Μαρακές για την ίδρυση του Παγκόσμιου Οργανισμού Εμπορίου που συνάφθηκε στις 15 Απριλίου 1994 και άλλων πολυμερών και διμερών μέσων συνεργασίας,
7. ΑΝΑΓΝΩΡΙΖΟΝΤΑΣ την αντίστοιχη αυτονομία και το δικαίωμα των Μερών να θεσπίζουν ρυθμίσεις στις επικράτειές τους ώστε να επιτυγχάνουν θεμιτούς στόχους δημόσιας πολιτικής, όπως η προστασία και προαγωγή της δημόσιας υγείας, οι κοινωνικές υπηρεσίες, η δημόσια παιδεία, η ασφάλεια, το περιβάλλον, συμπεριλαμβανομένης της κλιματικής αλλαγής, τα χρηστά ήθη, η κοινωνική προστασία ή η προστασία των καταναλωτών, η καλή μεταχείριση των ζώων, η προστασία της ιδιωτικής ζωής και των δεδομένων και η προώθηση και προστασία της πολιτιστικής πολυμορφίας, επιδιώκοντας ταυτόχρονα τη βελτίωση των αντίστοιχων επιπέδων τους προστασίας,
8. ΠΙΣΤΕΥΟΝΤΑΣ στα οφέλη ενός προβλέψιμου εμπορικού περιβάλλοντος που προωθεί τις εμπορικές συναλλαγές και επενδύσεις μεταξύ των Μερών και αποτρέπει τη στρέβλωση του εμπορίου και τα αθέμιτα ανταγωνιστικά πλεονεκτήματα, κατά τρόπο που ευνοεί τη βιώσιμη ανάπτυξη στην οικονομική, κοινωνική και περιβαλλοντική της διάσταση,

9. ΑΝΑΓΝΩΡΙΖΟΝΤΑΣ την ανάγκη για μια φιλόδοξη, ευρεία και ισορροπημένη οικονομική εταιρική σχέση που θα υποστηρίζεται από ισότιμους όρους ανταγωνισμού και βιώσιμης ανάπτυξης, μέσω αποτελεσματικών και εύρωστων πλαισίων για τις επιδοτήσεις και τον ανταγωνισμό και με τη δέσμευση να διατηρηθεί το αντίστοιχο υψηλό επίπεδο προστασίας τους στους τομείς των εργασιακών και κοινωνικών προτύπων, του περιβάλλοντος, της καταπολέμησης της κλιματικής αλλαγής και της φορολογίας,
10. ΑΝΑΓΝΩΡΙΖΟΝΤΑΣ την ανάγκη να εξασφαλιστεί μια ανοικτή και ασφαλής αγορά για τις επιχειρήσεις, συμπεριλαμβανομένων των μικρών και των μεσαίων επιχειρήσεων, και τα αγαθά και τις υπηρεσίες τους, μέσω της αντιμετώπισης των αδικαιολόγητων φραγμών στο εμπόριο και τις επενδύσεις,
11. ΕΠΙΣΗΜΑΙΝΟΝΤΑΣ τη σημασία της διευκόλυνσης νέων ευκαιριών για τις επιχειρήσεις και τους καταναλωτές μέσω του ψηφιακού εμπορίου και της αντιμετώπισης των αδικαιολόγητων φραγμών στις ροές δεδομένων και στο εμπόριο που καθίστανται δυνατές με ηλεκτρονικά μέσα, με παράλληλη τήρηση των κανόνων των μερών για την προστασία των δεδομένων προσωπικού χαρακτήρα,
12. ΘΕΩΡΩΝΤΑΣ ΕΥΚΤΑΙΑ τη συμβολή της παρούσας συμφωνίας στην ευημερία των καταναλωτών μέσω πολιτικών που διασφαλίζουν υψηλό επίπεδο προστασίας των καταναλωτών και οικονομικής ευημερίας, καθώς και στην ενθάρρυνση της συνεργασίας μεταξύ των αρμόδιων αρχών,
13. ΛΑΜΒΑΝΟΝΤΑΣ ΥΠΟΨΗ τη σημασία της διασυνοριακής αεροπορικής, οδικής και θαλάσσιας συνδεσιμότητας για επιβάτες και εμπορεύματα, και την ανάγκη για εξασφάλιση υψηλών προτύπων στην παροχή υπηρεσιών μεταφορών μεταξύ των Μερών,



14. ΑΝΑΓΝΩΡΙΖΟΝΤΑΣ τα οφέλη του εμπορίου και των επενδύσεων σε ενέργεια και πρώτες ύλες και τη σημασία της στήριξης της παροχής οικονομικά αποδοτικού, καθαρού και ασφαλούς ενεργειακού εφοδιασμού στην Ένωση και το Ηνωμένο Βασίλειο,
15. ΛΑΜΒΑΝΟΝΤΑΣ ΥΠΟΨΗ το ενδιαφέρον των Μερών για τη θέσπιση πλαισίου για τη διευκόλυνση της τεχνικής συνεργασίας και την ανάπτυξη νέων εμπορικών ρυθμίσεων για τις γραμμές διασύνδεσης με τις οποίες επιτυγχάνονται αξιόπιστα και θετικά αποτελέσματα σε όλα τα χρονικά πλαίσια,
16. ΕΠΙΣΗΜΑΙΝΟΝΤΑΣ ότι η συνεργασία και οι εμπορικές ανταλλαγές μεταξύ των Μερών σε αυτούς τους τομείς θα πρέπει να βασίζονται στον θεμιτό ανταγωνισμό στις αγορές ενέργειας και στη χωρίς διακρίσεις πρόσβαση στα δίκτυα,
17. ΑΝΑΓΝΩΡΙΖΟΝΤΑΣ τα οφέλη της βιώσιμης ενέργειας, της ανανεώσιμης ενέργειας, ιδίως της υπεράκτιας παραγωγής στη Βόρεια Θάλασσα, καθώς και της ενεργειακής απόδοσης,
18. ΕΠΙΘΥΜΩΝΤΑΣ να προωθήσουν την ειρηνική χρήση των παρακείμενων στις ακτές τους υδάτων και τη βέλτιστη και ισότιμη χρήση των έμβιων θαλάσσιων πόρων στα εν λόγω ύδατα, συμπεριλαμβανομένης της συνεχούς βιώσιμης διαχείρισης κοινών αποθεμάτων
19. ΕΠΙΣΗΜΑΙΝΟΝΤΑΣ ότι το Ηνωμένο Βασίλειο αποχώρησε από την Ευρωπαϊκή Ένωση και ότι, από την 1η Ιανουαρίου 2021, το Ηνωμένο Βασίλειο είναι ανεξάρτητο παράκτιο κράτος με αντίστοιχα δικαιώματα και υποχρεώσεις βάσει του εθνικού δικαίου,

20. ΕΠΙΒΕΒΑΙΩΝΟΝΤΑΣ ότι τα κυριαρχικά δικαιώματα των παράκτιων κρατών τα οποία ασκούν τα Μέρη με σκοπό την εξερεύνηση, την εκμετάλλευση, τη διατήρηση και τη διαχείριση των έμβιων πόρων στα ύδατά τους θα πρέπει να ασκούνται με βάση και σύμφωνα με τις αρχές του διεθνούς δικαίου, συμπεριλαμβανομένης της Σύμβασης των Ηνωμένων Εθνών για το δίκαιο της θάλασσας, που έγινε στο Montego Bay στις 10 Δεκεμβρίου 1982 (Σύμβαση των Ηνωμένων Εθνών για το δίκαιο της θάλασσας),
21. ΑΝΑΓΝΩΡΙΖΟΝΤΑΣ τη σημασία του συντονισμού των δικαιωμάτων κοινωνικής ασφάλισης των οποίων απολαύουν τα άτομα που μετακινούνται μεταξύ των Μερών με σκοπό να εργαστούν, να παραμείνουν προσωρινά ή να διαμείνουν, καθώς και των δικαιωμάτων των μελών των οικογενειών τους και των επιζώντων τους,
22. ΕΚΤΙΜΩΝΤΑΣ ότι η συνεργασία σε τομείς κοινού ενδιαφέροντος, όπως η επιστήμη, η έρευνα και η καινοτομία, η πυρηνική έρευνα και το διάστημα, με τη μορφή της συμμετοχής του Ηνωμένου Βασιλείου στα αντίστοιχα προγράμματα της Ένωσης υπό δίκαιους και κατάλληλους όρους θα αποφέρει οφέλη για αμφότερα τα Μέρη,
23. ΕΚΤΙΜΩΝΤΑΣ ότι η συνεργασία μεταξύ του Ηνωμένου Βασιλείου και της Ένωσης όσον αφορά την πρόληψη, τη διερεύνηση, την ανίχνευση ή τη δίωξη ποινικών αδικημάτων και την εκτέλεση ποινικών κυρώσεων, συμπεριλαμβανομένης της προστασίας από απειλές κατά της δημόσιας ασφάλειας και της αποτροπής τους, θα επιτρέψει την ενίσχυση της ασφάλειας του Ηνωμένου Βασιλείου και της Ένωσης.

24. ΕΠΙΘΥΜΩΝΤΑΣ τη σύναψη συμφωνίας μεταξύ του Ηνωμένου Βασιλείου και της Ένωσης η οποία θα παρέχει νομική βάση για τη συνεργασία αυτή,

25. ΑΝΑΓΝΩΡΙΖΟΝΤΑΣ ότι τα Μέρη μπορούν να συμπληρώσουν την παρούσα συμφωνία με άλλες συμφωνίες που αποτελούν αναπόσπαστο μέρος των συνολικών διμερών σχέσεων τους, όπως διέπονται από την παρούσα συμφωνία, και ότι η συμφωνία σχετικά με τις διαδικασίες ασφαλείας για την ανταλλαγή και την προστασία διαβαθμισμένων πληροφοριών έχει συναφθεί ως τέτοια συμπληρωματική συμφωνία και επιτρέπει την ανταλλαγή διαβαθμισμένων πληροφοριών μεταξύ των Μερών βάσει της παρούσας συμφωνίας ή οποιασδήποτε άλλης συμπληρωματικής συμφωνίας,

ΣΥΜΦΩΝΟΥΝ ΤΑ ΑΚΟΛΟΥΘΑ:

## ΜΕΡΟΣ ΠΡΩΤΟ

## ΚΟΙΝΕΣ ΚΑΙ ΘΕΣΜΙΚΕΣ ΔΙΑΤΑΞΕΙΣ

## ΤΙΤΛΟΣ Ι

## ΓΕΝΙΚΕΣ ΔΙΑΤΑΞΕΙΣ

## ΑΡΘΡΟ 1

## Σκοπός

Η παρούσα συμφωνία θέτει τη βάση για μια ευρεία σχέση μεταξύ των Μερών, σε ένα πλαίσιο ευημερίας και καλής γειτονίας που χαρακτηρίζεται από στενές ειρηνικές σχέσεις βασιζόμενες στη συνεργασία, με σεβασμό στην αυτονομία και την κυριαρχία των Μερών.

## ΑΡΘΡΟ 2

## Συμπληρωματικές συμφωνίες

1. Σε περίπτωση που η Ένωση και το Ηνωμένο Βασίλειο συνάγουν άλλες διμερείς συμφωνίες μεταξύ τους, οι συμφωνίες αυτές συνιστούν συμπληρωματικές συμφωνίες στην παρούσα συμφωνία, εκτός εάν προβλέπεται διαφορετικά στις εν λόγω συμφωνίες. Οι εν λόγω συμπληρωματικές συμφωνίες αποτελούν αναπόσπαστο μέρος των συνολικών διμερών σχέσεων που διέπονται από την παρούσα συμφωνία και συνιστούν τμήμα του συνολικού πλαισίου.
2. Η παράγραφος 1 εφαρμόζεται επίσης:
  - α) στις συμφωνίες μεταξύ της Ένωσης και των κρατών μελών της, αφενός, και του Ηνωμένου Βασιλείου, αφετέρου· και
  - β) στις συμφωνίες μεταξύ της Ευρωπαϊκής Κοινότητας Ατομικής Ενέργειας, αφενός, και του Ηνωμένου Βασιλείου, αφετέρου.

## ΑΡΘΡΟ 3

## Καλή πίστη

1. Τα Μέρη παρέχουν το ένα στο άλλο, σε πλαίσιο πλήρως αμοιβαίου σεβασμού και καλής πίστης, αμοιβαία συνδρομή για την εκτέλεση των καθηκόντων που απορρέουν από την παρούσα συμφωνία και από οποιαδήποτε συμπληρωματική συμφωνία.

2. Λαμβάνουν όλα τα κατάλληλα μέτρα, γενικής ή ειδικής φύσης, για να εξασφαλίσουν την εκπλήρωση των υποχρεώσεων που απορρέουν από την παρούσα συμφωνία και από οποιαδήποτε συμπληρωματική συμφωνία και απέχουν από τη λήψη κάθε μέτρου ικανού να διακυβεύσει την επίτευξη των στόχων της παρούσας συμφωνίας ή οποιασδήποτε συμπληρωματικής συμφωνίας.

## ΤΙΤΛΟΣ II

### ΑΡΧΕΣ ΕΡΜΗΝΕΙΑΣ ΚΑΙ ΟΡΙΣΜΟΙ

#### ΑΡΘΡΟ 4

##### Δημόσιο διεθνές δίκαιο

1. Οι διατάξεις της παρούσας συμφωνίας και κάθε συμπληρωματικής συμφωνίας ερμηνεύονται καλή τη πίστει σύμφωνα με τη συνήθη τους έννοια στο πλαίσιο τους και λαμβανομένου υπόψη του σκοπού και του αντικειμένου της συμφωνίας σύμφωνα με τους εθιμικούς κανόνες για την ερμηνεία του δημόσιου διεθνούς δικαίου, συμπεριλαμβανομένων των κωδικοποιημένων κανόνων που περιλαμβάνονται στη σύμβαση της Βιέννης περί του δικαίου των συνθηκών που έγινε στη Βιέννη στις 23 Μαΐου 1969.
2. Προς αποφυγή αμφιβολιών, ούτε η παρούσα συμφωνία ούτε οποιαδήποτε συμπληρωματική συμφωνία θεσπίζουν υποχρέωση ερμηνείας των διατάξεών τους σύμφωνα με το εσωτερικό δίκαιο οποιουδήποτε εκ των Μερών.

3. Προς αποφυγή αμφιβολιών, τυχόν ερμηνεία της παρούσας συμφωνίας ή οποιασδήποτε συμπληρωματικής συμφωνίας από τα δικαστήρια οποιουδήποτε εκ των Μερών δεν είναι δεσμευτική για τα δικαστήρια του άλλου Μέρους.

## ΑΡΘΡΟ 5

### Ιδιωτικά δικαιώματα

1. Με την επιφύλαξη του άρθρου SSC.67 του πρωτοκόλλου για τον συντονισμό των συστημάτων κοινωνικής ασφάλισης και εξαιρουμένου, όσον αφορά την Ένωση, του τρίτου μέρους της παρούσας συμφωνίας, καμία διάταξη της παρούσας συμφωνίας ή οποιασδήποτε συμπληρωματικής συμφωνίας δεν θεωρείται ότι παρέχει δικαιώματα ή να επιβάλλει υποχρεώσεις σε πρόσωπα, πλην εκείνων που δημιουργούνται μεταξύ των Μερών βάσει του δημόσιου διεθνούς δικαίου, ούτε ότι επιτρέπει την άμεση επίκληση της παρούσας συμφωνίας ή οποιασδήποτε συμπληρωματικής συμφωνίας στην εγχώρια έννομη τάξη των Μερών.
2. Κανένα Μέρος δεν προβλέπει στο δίκαιό του δικαίωμα προσφυγής κατά του άλλου Μέρους με την αιτιολογία ότι το άλλο Μέρος ενήργησε κατά παράβαση της παρούσας συμφωνίας ή οποιασδήποτε συμπληρωματικής συμφωνίας.

## ΑΡΘΡΟ 6

## Ορισμοί

1. Για τους σκοπούς της παρούσας συμφωνίας και κάθε συμπληρωματικής συμφωνίας, και εκτός εάν ορίζεται διαφορετικά, εφαρμόζονται οι ακόλουθοι ορισμοί:
  - α) «υποκείμενο των δεδομένων»: ταυτοποιημένο ή ταυτοποιήσιμο φυσικό πρόσωπο. ταυτοποιήσιμο είναι το πρόσωπο που μπορεί να ταυτοποιηθεί, άμεσα ή έμμεσα, ιδίως μέσω αναφοράς σε αναγνωριστικό ταυτότητας όπως όνομα, αριθμό ταυτότητας, δεδομένα θέσης, επιγραμμικό αναγνωριστικό ταυτότητας, ή σε έναν ή περισσότερους παράγοντες που προσιδιάζουν στη σωματική, φυσιολογική, γενετική, πνευματική, οικονομική, πολιτιστική ή κοινωνική ταυτότητα του εν λόγω φυσικού προσώπου·
  - β) «ημέρα»: η ημερολογιακή ημέρα·
  - γ) «κράτος μέλος»: κράτος μέλος της Ευρωπαϊκής Ένωσης·
  - δ) «δεδομένα προσωπικού χαρακτήρα»: κάθε είδους πληροφορίες που αφορούν ένα υποκείμενο των δεδομένων·
  - ε) «κράτος»: κράτος μέλος ή το Ηνωμένο Βασίλειο, ανάλογα με την περίπτωση·
  - στ) «έδαφος» ενός Μέρους: όσον αφορά κάθε Μέρος, τα εδάφη στα οποία εφαρμόζεται η παρούσα συμφωνία σύμφωνα με το άρθρο 774·



- ζ) «μεταβατική περίοδος»: η μεταβατική περίοδος που προβλέπεται στο άρθρο 126 της συμφωνίας αποχώρησης· και
- η) «συμφωνία αποχώρησης»: συμφωνία για την αποχώρηση του Ηνωμένου Βασιλείου της Μεγάλης Βρετανίας και της Βόρειας Ιρλανδίας από την Ευρωπαϊκή Ένωση και την Ευρωπαϊκή Κοινότητα Ατομικής Ενέργειας, συμπεριλαμβανομένων των πρωτοκόλλων αυτής.
2. Κάθε αναφορά στην «Ένωση», στο «Μέρος» ή στα «Μέρη» στην παρούσα συμφωνία ή σε οποιαδήποτε συμπληρωματική συμφωνία θεωρείται ότι δεν περιλαμβάνει την Ευρωπαϊκή Κοινότητα Ατομικής Ενέργειας, εκτός εάν ορίζεται διαφορετικά ή όταν το πλαίσιο το απαιτεί διαφορετικά.

### ΤΙΤΛΟΣ III

#### ΘΕΣΜΙΚΟ ΠΛΑΙΣΙΟ

#### ΑΡΘΡΟ 7

##### Συμβούλιο εταιρικής σχέσης

1. Συγκροτείται διά του παρόντος συμβούλιο εταιρικής σχέσης. Απαρτίζεται από εκπροσώπους της Ένωσης και του Ηνωμένου Βασιλείου. Το συμβούλιο εταιρικής σχέσης μπορεί να συνέρχεται υπό διάφορες συνθέσεις ανάλογα με τα θέματα προς συζήτηση.

2. Στο συμβούλιο εταιρικής σχέσης συμπροεδρεύουν ένα μέλος της Ευρωπαϊκής Επιτροπής και ένας εκπρόσωπος της κυβέρνησης του Ηνωμένου Βασιλείου σε υπουργικό επίπεδο. Συνέρχεται κατόπιν αιτήματος της Ένωσης ή του Ηνωμένου Βασιλείου, αλλά σε κάθε περίπτωση τουλάχιστον μία φορά ετησίως, ενώ το πρόγραμμα των συνεδριάσεων και η ημερήσια διάταξη του ορίζονται με κοινή συναίνεση.
3. Το συμβούλιο εταιρικής σχέσης εποπτεύει την επίτευξη των στόχων της παρούσας συμφωνίας και οποιασδήποτε συμπληρωματικής συμφωνίας. Επιβλέπει και διευκολύνει την υλοποίηση και την εφαρμογή της παρούσας συμφωνίας και οποιασδήποτε συμπληρωματικής συμφωνίας. Το κάθε Μέρος δύναται να παραπέμπει στο συμβούλιο εταιρικής σχέσης κάθε ζήτημα που αφορά την υλοποίηση, την εφαρμογή και την ερμηνεία της παρούσας συμφωνίας ή οποιασδήποτε συμπληρωματικής συμφωνίας.
4. Το συμβούλιο εταιρικής σχέσης έχει τις ακόλουθες εξουσίες:
- α) να εκδίδει αποφάσεις για κάθε ζήτημα στις περιπτώσεις όπου προβλέπεται από την παρούσα συμφωνία ή οποιαδήποτε συμπληρωματική συμφωνία·
  - β) να διατυπώνει συστάσεις προς τα Μέρη όσον αφορά την υλοποίηση και την εφαρμογή της παρούσας συμφωνίας ή οποιασδήποτε συμπληρωματικής συμφωνίας·
  - γ) να εγκρίνει με απόφασή του τροποποιήσεις της παρούσας συμφωνίας ή οποιασδήποτε συμπληρωματικής συμφωνίας στις περιπτώσεις που προβλέπονται στην παρούσα συμφωνία ή σε οποιαδήποτε συμπληρωματική συμφωνία·
  - δ) με εξαίρεση την περίπτωση του τίτλου III του πρώτου μέρους, έως το τέλος του τέταρτου έτους μετά την έναρξη ισχύος της παρούσας συμφωνίας, να εκδίδει αποφάσεις για την τροποποίηση της παρούσας συμφωνίας ή οποιασδήποτε συμπληρωματικής συμφωνίας, υπό την προϋπόθεση ότι οι εν λόγω τροποποιήσεις είναι αναγκαίες για τη διόρθωση σφαλμάτων ή την αντιμετώπιση παραλείψεων ή άλλων ελαττωμάτων·

- ε) να συζητά οποιοδήποτε θέμα αφορά τους τομείς που καλύπτει η παρούσα συμφωνία ή οποιαδήποτε συμπληρωματική συμφωνία·
- στ) να μεταβιβάζει ορισμένες από τις εξουσίες του στην επιτροπή εμπορικής εταιρικής σχέσης ή σε ειδική επιτροπή εκτός από τις εξουσίες και τις αρμοδιότητες που αναφέρονται στο στοιχείο ζ) της παρούσας παραγράφου·
- ζ) με απόφασή του, να συγκροτεί ειδικές επιτροπές σε θέματα εμπορίου και ειδικές επιτροπές εκτός από εκείνες που αναφέρονται στο άρθρο 8 παράγραφος 1, να προβαίνει σε λύση οποιασδήποτε ειδικής επιτροπής σε θέματα εμπορίου ή ειδικής επιτροπής ή να τροποποιεί τα καθήκοντά που τους ανατίθενται· και
- η) να διατυπώνει συστάσεις προς τα Μέρη όσον αφορά τη διαβίβαση δεδομένων προσωπικού χαρακτήρα σε συγκεκριμένους τομείς που καλύπτει η παρούσα συμφωνία ή οποιαδήποτε συμπληρωματική συμφωνία.
5. Οι εργασίες του συμβουλίου εταιρικής σχέσης διέπονται από τον εσωτερικό κανονισμό που καθορίζεται στο παράρτημα 1. Το συμβούλιο εταιρικής σχέσης δύναται να τροποποιεί το εν λόγω παράρτημα.

## ΑΡΘΡΟ 8

### Επιτροπές

1. Με την παρούσα συγκροτούνται οι ακόλουθες επιτροπές:
- α) η επιτροπή εμπορικής εταιρικής σχέσης, η οποία εξετάζει ζητήματα που καλύπτονται από τους τίτλους I έως VII, τον τίτλο VIII κεφάλαιο 4, το δεύτερο μέρος πρώτος τομέας τίτλοι IX έως XII, το δεύτερο μέρος έκτος τομέας, και το παράρτημα 27·

- β) η ειδική σε θέματα εμπορίου επιτροπή για τα εμπορεύματα, η οποία εξετάζει ζητήματα που καλύπτονται από το δεύτερο μέρος πρώτος τομέας τίτλος I κεφάλαιο 1 και το δεύτερο μέρος πρώτος τομέας τίτλος VIII κεφάλαιο τέσσερα·
- γ) η ειδική σε θέματα εμπορίου επιτροπή για την τελωνειακή συνεργασία και τους κανόνες καταγωγής, η οποία εξετάζει ζητήματα που καλύπτονται από το δεύτερο μέρος πρώτος τομέας τίτλος I κεφάλαια 2 και 5, το πρωτόκολλο για την αμοιβαία διοικητική συνδρομή σε τελωνειακά ζητήματα και τις διατάξεις για την επιβολή των δικαιωμάτων διανοητικής ιδιοκτησίας από τα τελωνεία, τα τέλη και τις επιβαρύνσεις, τη δασμολογητέα αξία και τα επισκευασθέντα εμπορεύματα·
- δ) η ειδική σε θέματα εμπορίου επιτροπή υγειονομικών και φυτοϋγειονομικών μέτρων η οποία εξετάζει ζητήματα που καλύπτονται από το δεύτερο μέρος πρώτος τομέας τίτλος I κεφάλαιο 3·
- ε) η ειδική σε θέματα εμπορίου επιτροπή τεχνικών εμποδίων στο εμπόριο, η οποία εξετάζει ζητήματα που καλύπτονται από το δεύτερο μέρος πρώτος τομέας τίτλος I κεφάλαιο 4 και από το άρθρο 323·
- στ) η ειδική σε θέματα εμπορίου επιτροπή για τις υπηρεσίες, τις επενδύσεις και το ψηφιακό εμπόριο, η οποία εξετάζει ζητήματα που καλύπτονται από το δεύτερο μέρος πρώτος τομέας τίτλοι II έως IV και το δεύτερο μέρος πρώτος τομέας τίτλος VIII κεφάλαιο 4·
- ζ) η ειδική σε θέματα εμπορίου επιτροπή διανοητικής ιδιοκτησίας, η οποία εξετάζει ζητήματα που καλύπτονται από το δεύτερο μέρος πρώτος τομέας τίτλος V·
- η) η ειδική σε θέματα εμπορίου επιτροπή δημοσίων συμβάσεων, η οποία εξετάζει ζητήματα που καλύπτονται από το δεύτερο μέρος πρώτος τομέας τίτλος VI·

- θ) η ειδική σε θέματα εμπορίου επιτροπή ρυθμιστικής συνεργασίας η οποία εξετάζει ζητήματα που καλύπτονται από το δεύτερο μέρος πρώτος τομέας τίτλος X·
- ι) η ειδική επιτροπή σε θέματα εμπορίου για τους ισότιμους όρους ανταγωνισμού για ανοικτό και θεμιτό ανταγωνισμό και βιώσιμη ανάπτυξη, η οποία εξετάζει ζητήματα που καλύπτονται από το δεύτερο μέρος, πρώτος τομέας, τίτλος XI και το παράρτημα 27·
- ια) η ειδική σε θέματα εμπορίου επιτροπή διοικητικής συνεργασίας σε θέματα ΦΠΑ και είσπραξης φόρων και δασμών, η οποία εξετάζει ζητήματα που καλύπτονται από το πρωτόκολλο για τη διοικητική συνεργασία και την καταπολέμηση της απάτης στον τομέα του φόρου προστιθέμενης αξίας και για την αμοιβαία συνδρομή για την είσπραξη απαιτήσεων σχετικών με φόρους και δασμούς·
- ιβ) η ειδική επιτροπή ενέργειας,
- i) η οποία εξετάζει ζητήματα που καλύπτονται από το δεύτερο μέρος πρώτος τομέας τίτλος VIII, με εξαίρεση το κεφάλαιο 4, το άρθρο 3232 και το παράρτημα 27, και
- ii) η οποία μπορεί να συζητά και να παρέχει εμπειρογνωσία στην αρμόδια ειδική σε θέματα εμπορίου επιτροπή σχετικά με ζητήματα που αφορούν το κεφάλαιο τέσσερα και το άρθρο 323·
- ιγ) η ειδική επιτροπή αεροπορικών μεταφορών, η οποία εξετάζει ζητήματα που καλύπτονται από το δεύτερο μέρος δεύτερος τομέας τίτλος I·

- ιδ) η ειδική επιτροπή αεροπορικής ασφάλειας, η οποία εξετάζει ζητήματα που καλύπτονται από το δεύτερο μέρος δεύτερος τομέας τίτλος II·
  - ιε) η ειδική επιτροπή οδικών μεταφορών η οποία εξετάζει ζητήματα που καλύπτονται από το δεύτερο μέρος τρίτος τομέας·
  - ιστ) η ειδική επιτροπή για τον συντονισμό της κοινωνικής ασφάλισης, η οποία εξετάζει ζητήματα που καλύπτονται από το δεύτερο μέρος τέταρτος τομέας και το πρωτόκολλο σχετικά με τον συντονισμό της κοινωνικής ασφάλισης·
  - ιζ) η ειδική επιτροπή αλιείας, η οποία εξετάζει ζητήματα που καλύπτονται από το δεύτερο μέρος πέμπτος τομέας·
  - ιη) η ειδική επιτροπή για τη συνεργασία στον τομέα επιβολής του νόμου και για τη δικαστική συνεργασία, η οποία εξετάζει ζητήματα που καλύπτονται από το τρίτο μέρος· και
  - ιθ) η ειδική επιτροπή για τη συμμετοχή σε προγράμματα της Ένωσης, η οποία εξετάζει ζητήματα που καλύπτονται από το πέμπτο μέρος.
2. Όσον αφορά τα θέματα που σχετίζονται με τους τίτλους I έως VII, τον τίτλο VIII κεφάλαιο 4, το δεύτερο μέρος πρώτος τομέας τίτλοι IX έως XII, το δεύτερο μέρος έκτος τομέας και το παράρτημα 27, η επιτροπή εμπορικής εταιρικής σχέσης που αναφέρεται στην παράγραφο 1 του παρόντος άρθρου έχει τις ακόλουθες εξουσίες:
- α) να επικουρεί το συμβούλιο εταιρικής σχέσης κατά την άσκηση των καθηκόντων του, και ειδικότερα, να υποβάλλει αναφορές στο συμβούλιο εταιρικής σχέσης και να ασκεί οποιοδήποτε καθήκον της ανατίθεται από αυτό·

- β) να επιβλέπει την υλοποίηση της παρούσας συμφωνίας ή οποιασδήποτε συμπληρωματικής συμφωνίας·
- γ) να εκδίδει αποφάσεις ή να διατυπώνει συστάσεις, όπως προβλέπεται από την παρούσα συμφωνία ή οποιαδήποτε συμπληρωματική συμφωνία ή όταν της έχει ανατεθεί η σχετική αρμοδιότητα από το συμβούλιο εταιρικής σχέσης·
- δ) να εποπτεύει τις εργασίες των ειδικών επιτροπών σε θέματα εμπορίου που αναφέρονται στην παράγραφο 1 του παρόντος άρθρου·
- ε) να αναζητά τον πλέον κατάλληλο τρόπο για την πρόληψη ή την επίλυση οποιασδήποτε δυσκολίας που μπορεί να προκύψει σε σχέση με την ερμηνεία και την εφαρμογή της παρούσας συμφωνίας ή οποιαδήποτε συμπληρωματικής συμφωνίας, με την επιφύλαξη του έκτου μέρους τίτλος I·
- στ) να ασκεί τις εξουσίες που του ανατίθενται από το συμβούλιο εταιρικής σχέσης σύμφωνα με το άρθρο 7 παράγραφος 4 στοιχείο στ)·
- ζ) με απόφασή του, να συγκροτεί ειδικές επιτροπές σε θέματα εμπορίου εκτός από εκείνες που αναφέρονται στην παράγραφο 1 του παρόντος άρθρου, να προβαίνει σε λύση οποιασδήποτε ειδικής επιτροπής σε θέματα εμπορίου ή να τροποποιεί τα καθήκοντά που τους ανατίθενται· και
- η) να συγκροτεί, να προβαίνει σε λύση, να εποπτεύει και να συντονίζει ομάδες εργασίας, ή να αναθέτει την εποπτεία τους σε ειδική επιτροπή σε θέματα εμπορίου.

3. Όσον αφορά τα θέματα που άπτονται των αρμοδιοτήτων τους, οι ειδικές επιτροπές σε θέματα εμπορίου έχουν τις ακόλουθες εξουσίες:
- α) παρακολουθούν και επανεξετάζουν την εφαρμογή και μεριμνούν για την ορθή λειτουργία της παρούσας συμφωνίας ή οποιασδήποτε συμπληρωματικής συμφωνίας·
  - β) επικουρούν την επιτροπή εμπορικής εταιρικής σχέσης κατά την άσκηση των καθηκόντων της, και ειδικότερα, υποβάλλουν αναφορές στην επιτροπή εμπορικής εταιρικής σχέσης και ασκούν οποιοδήποτε καθήκον τους ανατίθεται από αυτή·
  - γ) διεξάγουν τις προπαρασκευαστικές τεχνικές εργασίες που είναι απαραίτητες για την υποστήριξη των λειτουργιών του συμβουλίου εταιρικής σχέσης και της επιτροπής εμπορικής εταιρικής σχέσης, μεταξύ άλλων όταν αυτοί οι φορείς πρέπει να εκδώσουν αποφάσεις ή να διατυπώσουν συστάσεις·
  - δ) εκδίδουν αποφάσεις για κάθε ζήτημα στις περιπτώσεις όπου προβλέπεται από την παρούσα συμφωνία ή οποιαδήποτε συμπληρωματική συμφωνία·
  - ε) συζητούν θέματα που προκύπτουν από την υλοποίηση της συμφωνίας ή οποιασδήποτε συμπληρωματικής συμφωνίας, με την επιφύλαξη του έκτου μέρους τίτλος I· και
  - στ) παρέχουν ένα φόρουμ όπου τα Μέρη ανταλλάσσουν πληροφορίες, συζητούν βέλτιστες πρακτικές και μοιράζονται τις εμπειρίες τους σε θέματα υλοποίησης.



4. Όσον αφορά τα θέματα που άπτονται των αρμοδιοτήτων τους, οι ειδικές επιτροπές έχουν τις ακόλουθες εξουσίες:
- α) παρακολουθούν και επανεξετάζουν την εφαρμογή και μεριμνούν για την ορθή λειτουργία της παρούσας συμφωνίας ή οποιασδήποτε συμπληρωματικής συμφωνίας·
  - β) επικουρούν το συμβούλιο εταιρικής σχέσης κατά την άσκηση των καθηκόντων του, και ειδικότερα, υποβάλλουν αναφορές στο συμβούλιο εταιρικής σχέσης και ασκούν οποιοδήποτε καθήκον τους ανατίθεται από αυτό·
  - γ) εκδίδουν αποφάσεις, συμπεριλαμβανομένων τροποποιήσεων, και συστάσεις που αφορούν όλα τα θέματα που προβλέπονται στην παρούσα συμφωνία ή σε οποιαδήποτε συμπληρωματική συμφωνία ή για τα οποία το συμβούλιο εταιρικής σχέσης έχει αναθέσει τις αρμοδιότητές του σε ειδική επιτροπή σύμφωνα με το άρθρο 7 παράγραφος 4 στοιχείο στ)·
  - δ) συζητούν τεχνικά ζητήματα που προκύπτουν από την υλοποίηση της συμφωνίας ή οποιασδήποτε συμπληρωματικής συμφωνίας·
  - ε) παρέχουν ένα φόρουμ όπου τα Μέρη ανταλλάσσουν πληροφορίες, συζητούν βέλτιστες πρακτικές και μοιράζονται τις εμπειρίες τους σε θέματα υλοποίησης·
  - στ) συγκροτούν, προβαίνουν σε λύση, συντονίζουν και εποπτεύουν ομάδες εργασίας· και
  - ζ) παρέχουν ένα φόρουμ διαβούλευσης σύμφωνα με το άρθρο 738 παράγραφος 7.

5. Οι επιτροπές απαρτίζονται από εκπροσώπους του κάθε Μέρους. Το κάθε Μέρος μεριμνά ώστε οι εκπρόσωποί του στις επιτροπές να διαθέτουν τη δέουσα εμπειρογνωμοσύνη όσον αφορά τα υπό συζήτηση θέματα.
6. Στην επιτροπή εμπορικής εταιρικής σχέσης συμπροεδρεύουν ένας εκπρόσωπος της Ένωσης και ένας εκπρόσωπος του Ηνωμένου Βασιλείου με αρμοδιότητα σε εμπορικά ζητήματα ή οι εντολοδόχοι τους. Συνέρχεται κατόπιν αιτήματος της Ένωσης ή του Ηνωμένου Βασιλείου, αλλά σε κάθε περίπτωση τουλάχιστον μία φορά ετησίως, ενώ το πρόγραμμα των συνεδριάσεων και η ημερήσια διάταξή του ορίζονται με κοινή συναίνεση.
7. Στις ειδικές επιτροπές σε θέματα εμπορίου και στις ειδικές επιτροπές συμπροεδρεύουν ένας εκπρόσωπος της Ένωσης και ένας εκπρόσωπος του Ηνωμένου Βασιλείου. Εκτός εάν προβλέπεται διαφορετικά στην παρούσα συμφωνία, ή εκτός εάν οι συμπρόεδροι αποφασίσουν διαφορετικά, οι ειδικές επιτροπές συνεδριάζουν τουλάχιστον μία φορά ανά έτος.
8. Οι επιτροπές καθορίζουν το χρονοδιάγραμμα και την ημερήσια διάταξη των συνεδριάσεών τους με κοινή συναίνεση.
9. Οι εργασίες των επιτροπών διέπονται από τον εσωτερικό κανονισμό που καθορίζεται στο παράρτημα I.
10. Κατά παρέκκλιση από την παράγραφο 9, οι επιτροπές δύνανται να εγκρίνουν και στη συνέχεια να τροποποιούν τον δικό τους εσωτερικό κανονισμό που διέπει τις εργασίες τους.

## ΑΡΘΡΟ 9

## Ομάδες εργασίας

1. Με την παρούσα συγκροτούνται οι ακόλουθες ομάδες εργασίας:
  - α) η ομάδα εργασίας για τα βιολογικά προϊόντα, υπό την εποπτεία της ειδικής επιτροπής τεχνικών εμποδίων στο εμπόριο·
  - β) η ομάδα εργασίας για τα μηχανοκίνητα οχήματα και τα ανταλλακτικά, υπό την εποπτεία της ειδικής σε θέματα εμπορίου επιτροπής τεχνικών εμποδίων στο εμπόριο·
  - γ) η ομάδα εργασίας για τα φάρμακα, υπό την εποπτεία της ειδικής σε θέματα εμπορίου επιτροπής τεχνικών εμποδίων στο εμπόριο·
  - δ) η ομάδα εργασίας για τον συντονισμό της κοινωνικής ασφάλισης, υπό την εποπτεία της ειδικής επιτροπής για τον συντονισμό της κοινωνικής ασφάλισης.
2. Οι ομάδες εργασίας, υπό την εποπτεία των επιτροπών, επικουρούν τις επιτροπές στην εκτέλεση των καθηκόντων τους και συγκεκριμένα, προετοιμάζουν το έργο των επιτροπών και εκτελούν οποιοδήποτε καθήκον τους ανατίθεται από αυτές.
3. Στις ομάδες εργασίας συμμετέχουν εκπρόσωποι της Ένωσης και του Ηνωμένου Βασιλείου και συμπροεδρεύουν ένας εκπρόσωπος της Ένωσης και ένας εκπρόσωπος του Ηνωμένου Βασιλείου.

4. Οι ομάδες εργασίας καθορίζουν τον δικό τους εσωτερικό κανονισμό, το χρονοδιάγραμμα και την ημερήσια διάταξη των συνεδριάσεών τους, με κοινή συναίνεση.

#### ΑΡΘΡΟ 10

##### Αποφάσεις και συστάσεις

1. Οι αποφάσεις που εκδίδει το συμβούλιο εταιρικής σχέσης, ή κατά περίπτωση, κάποια από τις επιτροπές, είναι δεσμευτικές για τα Μέρη και για κάθε όργανο που συγκροτείται βάσει της παρούσας συμφωνίας και οποιασδήποτε συμπληρωματικής συμφωνίας, συμπεριλαμβανομένου του διαιτητικού δικαστηρίου που αναφέρεται στον τίτλο I του έκτου μέρους. Οι συστάσεις δεν έχουν δεσμευτική ισχύ.
2. Το συμβούλιο εταιρικής σχέσης ή, κατά περίπτωση, κάποια από τις επιτροπές, εκδίδει αποφάσεις και διατυπώνει συστάσεις με κοινή συναίνεση.

#### ΑΡΘΡΟ 11

##### Κοινοβουλευτική Εργασία

1. Το Ευρωπαϊκό Κοινοβούλιο και το Κοινοβούλιο του Ηνωμένου Βασιλείου δύνανται να συστήσουν κοινοβουλευτική συνέλευση εταιρικής σχέσης, η οποία θα απαρτίζεται από μέλη του Ευρωπαϊκού Κοινοβουλίου και μέλη του Κοινοβουλίου του Ηνωμένου Βασιλείου, ως φόρουμ για την ανταλλαγή απόψεων σχετικά με την εταιρική σχέση.

2. Μετά τη σύστασή της η κοινοβουλευτική συνέλευση εταιρικής σχέσης:
  - α) δύναται να ζητεί σχετικές πληροφορίες όσον αφορά την υλοποίηση της παρούσας συμφωνίας και οποιασδήποτε συμπληρωματικής συμφωνίας από το συμβούλιο εταιρικής σχέσης, το οποίο στη συνέχεια παρέχει στη συνέλευση τις πληροφορίες που έχουν ζητηθεί·
  - β) τηρείται ενήμερη για τις αποφάσεις και τις συστάσεις που εκδίδει το συμβούλιο εταιρικής σχέσης· και
  - γ) δύναται να υποβάλλει συστάσεις στο συμβούλιο εταιρικής σχέσης.

## ΑΡΘΡΟ 12

### Συμμετοχή της κοινωνίας των πολιτών

Τα Μέρη διαβουλεύονται με την κοινωνία των πολιτών σχετικά με την εφαρμογή της παρούσας συμφωνίας και οποιασδήποτε συμπληρωματικής συμφωνίας, ιδίως μέσω της αλληλεπίδρασης με τις εσωτερικές συμβουλευτικές ομάδες και το φόρουμ της κοινωνίας των πολιτών που αναφέρονται στα άρθρα 13 και 14.

## ΑΡΘΡΟ 13

## Εσωτερικές συμβουλευτικές ομάδες

1. Κάθε Μέρος διαβουλεύεται για θέματα που καλύπτονται από την παρούσα συμφωνία και οποιαδήποτε συμπληρωματική συμφωνία που έχει συνάψει η νεοσυσταθείσα ή η υφιστάμενη εσωτερική συμβουλευτική ομάδα ή ομάδες που περιλαμβάνουν εκπροσώπηση ανεξάρτητων οργανώσεων της κοινωνίας των πολιτών, συμπεριλαμβανομένων μη κυβερνητικών οργανώσεων, οργανώσεων επιχειρήσεων και εργοδοτών, καθώς και συνδικαλιστικών οργανώσεων, που δραστηριοποιούνται σε θέματα οικονομίας, βιώσιμης ανάπτυξης, ανθρωπίνων δικαιωμάτων, και σε κοινωνικά, περιβαλλοντικά και άλλα θέματα. Κάθε Μέρος μπορεί να συγκαλεί την εσωτερική συμβουλευτική ομάδα ή ομάδες του υπό διαφορετικές συνθήσεις για να συζητά την εφαρμογή διαφόρων διατάξεων της παρούσας συμφωνίας ή οποιασδήποτε συμπληρωματικής συμφωνίας.
2. Κάθε Μέρος εξετάζει τις απόψεις ή τις συστάσεις που υποβάλλει από την οικεία εσωτερική συμβουλευτική ομάδα. Οι εκπρόσωποι κάθε Μέρους επιδιώκουν να διαβουλεύονται με την αντίστοιχη εσωτερική συμβουλευτική ομάδα ή ομάδες τουλάχιστον μία φορά ετησίως. Οι συνεδριάσεις μπορούν να πραγματοποιούνται με εικονικά μέσα.
3. Για την προώθηση της ευαισθητοποίησης του κοινού σχετικά με τις εσωτερικές συμβουλευτικές ομάδες, κάθε Μέρος επιδιώκει να δημοσιεύσει τον κατάλογο με τους οργανισμούς που συμμετέχουν στην εσωτερική συμβουλευτική ομάδα ή ομάδες, καθώς και το σημείο επαφής για τις εν λόγω ομάδες.
4. Τα Μέρη προωθούν την αλληλεπίδραση μεταξύ των αντίστοιχων εσωτερικών συμβουλευτικών ομάδων τους, μεταξύ άλλων ανταλλάσσοντας, όπου είναι δυνατόν, τα στοιχεία επικοινωνίας των μελών των εσωτερικών συμβουλευτικών ομάδων τους.

## ΑΡΘΡΟ 14

## Φόρουμ της κοινωνίας των πολιτών

1. Τα Μέρη διευκολύνουν την οργάνωση ενός φόρουμ της κοινωνίας των πολιτών για τη διεξαγωγή διαλόγου σχετικά με την υλοποίηση του δεύτερου μέρους. Το συμβούλιο εταιρικής σχέσης εκδίδει επιχειρησιακές κατευθυντήριες γραμμές για τη διεξαγωγή του φόρουμ.
2. Το φόρουμ της κοινωνίας των πολιτών συνεδριάζει τουλάχιστον μία φορά ανά έτος, εκτός εάν συμφωνηθεί διαφορετικά από τα Μέρη. Το φόρουμ της κοινωνίας των πολιτών δύναται να συνεδριάζει με εικονικά μέσα.
3. Το φόρουμ της κοινωνίας των πολιτών είναι ανοικτό για τη συμμετοχή ανεξάρτητων οργανώσεων της κοινωνίας των πολιτών που είναι εγκατεστημένες στο έδαφος των Μερών, συμπεριλαμβανομένων μελών των εσωτερικών συμβουλευτικών ομάδων που αναφέρονται στο άρθρο 13. Το κάθε Μέρος προάγει την ίση εκπροσώπηση, συμπεριλαμβανομένων μη κυβερνητικών οργανώσεων, επιχειρηματικών οργανώσεων και οργανώσεων εργοδοτών, καθώς και συνδικαλιστικών οργανώσεων που δραστηριοποιούνται σε θέματα οικονομίας, κοινωνίας, βιώσιμης ανάπτυξης, ανθρωπίνων δικαιωμάτων, περιβάλλοντος και άλλα θέματα.

## ΜΕΡΟΣ ΔΕΥΤΕΡΟ

## ΕΜΠΟΡΙΟ, ΜΕΤΑΦΟΡΕΣ, ΑΛΙΕΙΑ ΚΑΙ ΑΛΛΕΣ ΡΥΘΜΙΣΕΙΣ

## ΠΡΩΤΟΣ ΤΟΜΕΑΣ

## ΕΜΠΟΡΙΟ

## ΤΙΤΛΟΣ Ι

## ΕΜΠΟΡΕΥΜΑΤΙΚΕΣ ΣΥΝΑΛΛΑΓΕΣ

## ΚΕΦΑΛΑΙΟ 1

ΕΘΝΙΚΗ ΜΕΤΑΧΕΙΡΙΣΗ ΚΑΙ ΠΡΟΣΒΑΣΗ ΤΩΝ ΕΜΠΟΡΕΥΜΑΤΩΝ ΣΤΗΝ ΑΓΟΡΑ  
(ΣΥΜΠΕΡΙΛΑΜΒΑΝΟΜΕΝΩΝ ΜΕΤΡΩΝ ΑΠΟΚΑΤΑΣΤΑΣΗΣ ΤΟΥ ΕΜΠΟΡΙΟΥ)

## ΑΡΘΡΟ 15

## Στόχος

Στόχος του παρόντος κεφαλαίου είναι η διευκόλυνση των εμπορευματικών συναλλαγών μεταξύ των Μερών και η σταδιακή απελευθέρωση των εμπορευματικών συναλλαγών σύμφωνα με τις διατάξεις της παρούσας συμφωνίας.



## ΑΡΘΡΟ 16

## Πεδίο εφαρμογής

Εκτός εάν προβλέπεται διαφορετικά, το παρόν κεφάλαιο εφαρμόζεται στις εμπορευματικές συναλλαγές ενός Μέρους.

## ΑΡΘΡΟ 17

## Ορισμοί

Για τους σκοπούς του παρόντος κεφαλαίου, ισχύουν οι ακόλουθοι ορισμοί:

- α) «προξενικές διατυπώσεις»: η διαδικασία για τη λήψη από πρόξενο του Μέρους εισαγωγής στο έδαφος του Μέρους εξαγωγής ή τρίτου μέρους προξενικού τιμολογίου ή προξενικής θεώρησης για εμπορικό τιμολόγιο, πιστοποιητικό καταγωγής, δηλωτικό, δήλωση εξαγωγής του φορτωτή ή οποιοδήποτε άλλο τελωνειακό έγγραφο που συνδέεται με την εισαγωγή του εμπορεύματος·
- β) «συμφωνία για τη δασμολογητέα αξία»: η συμφωνία για την εφαρμογή του άρθρου VII της GATT 1994·

- γ) «διαδικασία έκδοσης αδειών εξαγωγής»: διοικητική διαδικασία, είτε αναφέρεται ως έκδοση αδειών είτε όχι, η οποία χρησιμοποιείται από ένα Μέρος για τη λειτουργία των συστημάτων αδειών εξαγωγής βάσει των οποίων απαιτείται η υποβολή αίτησης ή άλλων εγγράφων, εκτός από τα έγγραφα που απαιτούνται γενικά για τους σκοπούς εκτελωνισμού, στην αρμόδια διοικητική αρχή ως προϋπόθεση για την εξαγωγή από το εν λόγω Μέρος·
- δ) «διαδικασία έκδοσης αδειών εισαγωγής»: διοικητική διαδικασία, είτε αναφέρεται ως έκδοση αδειών είτε όχι, η οποία χρησιμοποιείται από ένα Μέρος για τη λειτουργία των συστημάτων αδειών εισαγωγής βάσει των οποίων απαιτείται η υποβολή αίτησης ή άλλων εγγράφων, εκτός από τα έγγραφα που απαιτούνται γενικά για τους σκοπούς του εκτελωνισμού, στην αρμόδια διοικητική αρχή ως προϋπόθεση για την εισαγωγή από το έδαφος του Μέρους εισαγωγής·
- ε) «καταγόμενα εμπορεύματα»: εκτός εάν προβλέπεται διαφορετικά, εμπορεύματα που πληρούν τους κανόνες καταγωγής του κεφαλαίου 2 του παρόντος τίτλου·
- στ) «απαίτηση επιδόσεων»: απαίτηση η οποία επιβάλλει:
- i) την εξαγωγή συγκεκριμένης ποσότητας, αξίας ή ποσοστού εμπορευμάτων·
  - ii) την αντικατάσταση εμπορευμάτων του Μέρους που χορηγεί την άδεια εισαγωγής από εισαγόμενα εμπορεύματα·
  - iii) την αγορά άλλων εμπορευμάτων στο έδαφος του Μέρους που χορηγεί την άδεια εισαγωγής, ή την προνομιακή μεταχείριση σε εγχωρίως παραγόμενα εμπορεύματα, από πρόσωπο που διαθέτει άδεια εισαγωγής·

- iv) την παραγωγή εμπορευμάτων στο έδαφος του Μέρους που χορηγεί την άδεια εισαγωγής, σε συγκεκριμένη ποσότητα, αξία ή ποσοστό εγχώριου περιεχομένου, από πρόσωπο που διαθέτει άδεια εισαγωγής· ή
  - v) τη συσχέτιση, με οποιονδήποτε τρόπο, του όγκου ή της αξίας των εισαγωγών με τον όγκο ή την αξία των εξαγωγών ή με το ύψος των ροών συναλλάγματος·
- ζ) «ανακατασκευασμένο εμπόρευμα»: εμπόρευμα που κατατάσσεται στα κεφάλαια 32, 40, 84 έως 90, 94 ή 95 του εναρμονισμένου συστήματος, το οποίο:
- i) αποτελείται εξολοκλήρου ή εν μέρει από μέρη προερχόμενα από μεταχειρισμένα εμπορεύματα·
  - ii) έχει παρόμοια αναμενόμενη διάρκεια ζωής και παρόμοιες επιδόσεις σε σύγκριση με τα εμπορεύματα αυτά όταν είναι νέα· και
  - iii) του απονέμεται ισοδύναμη εγγύηση με αυτήν που ισχύει για τα εμπορεύματα αυτά όταν είναι νέα. και
- η) «επισκευή»: κάθε εργασία τελειοποίησης που πραγματοποιείται σε εμπόρευμα για την επανόρθωση λειτουργικών ελαττωμάτων ή υλικών φθορών, και η οποία συνεπάγεται την επαναφορά του εμπορεύματος στην αρχική του λειτουργία, ή για τη διασφάλιση της συμμόρφωσής του με τις τεχνικές απαιτήσεις όσον αφορά τη χρήση του. Η επισκευή εμπορεύματος περιλαμβάνει την αποκατάσταση και τη συντήρηση, με ενδεχόμενη αύξηση της αξίας του εμπορεύματος λόγω της αποκατάστασης της αρχικής λειτουργίας του εν λόγω εμπορεύματος, αλλά δεν περιλαμβάνει εργασία ή διαδικασία η οποία:
- i) καταστρέφει τα βασικά χαρακτηριστικά ενός εμπορεύματος ή δημιουργεί νέο ή διαφορετικό από εμπορική άποψη εμπόρευμα·

- ii) μετατρέπουν ημιτελές εμπόρευμα σε τελικό· ή
- iii) χρησιμοποιείται για τη βελτίωση ή την αναβάθμιση της τεχνικής επίδοσης ενός εμπορεύματος.

#### ΑΡΘΡΟ 18

##### Κατάταξη των εμπορευμάτων

Η κατάταξη των εμπορευμάτων κατά τις συναλλαγές μεταξύ των Μερών βάσει της παρούσας συμφωνίας καθορίζεται στην αντίστοιχη δασμολογική ονοματολογία κάθε Μέρους σύμφωνα με το εναρμονισμένο σύστημα.

#### ΑΡΘΡΟ 19

##### Εθνική μεταχείριση όσον αφορά την εσωτερική φορολογία και ρυθμίσεις

Κάθε Μέρος παρέχει εθνική μεταχείριση στα εμπορεύματα του άλλου Μέρους σύμφωνα με το άρθρο III της GATT 1994, συμπεριλαμβανομένων των σημειώσεων και των συμπληρωματικών διατάξεων αυτού. Προς τον σκοπό αυτό, το άρθρο III της GATT 1994 και οι σημειώσεις και συμπληρωματικές διατάξεις αυτού ενσωματώνονται στην παρούσα συμφωνία και καθίστανται μέρος της, τηρουμένων των αναλογιών.

## ΑΡΘΡΟ 20

## Ελευθερία διαμετακόμισης

Κάθε Μέρος παρέχει ελεύθερη διαμετακόμιση μέσα από το έδαφός του, μέσω των πλέον κατάλληλων διαδρομών για τη διεθνή διαμετακόμιση, για την κυκλοφορία εμπορευμάτων υπό διαμετακόμιση προς ή από το έδαφος του άλλου Μέρους ή οποιασδήποτε άλλης τρίτης χώρας. Προς τον σκοπό αυτό, το άρθρο V της GATT 1994 και οι σημειώσεις και συμπληρωματικές διατάξεις αυτού ενσωματώνονται στην παρούσα συμφωνία και καθίστανται μέρος της, τηρουμένων των αναλογιών. Τα Μέρη θεωρούν ότι το άρθρο V της GATT 1994 περιλαμβάνει την κυκλοφορία ενεργειακών προϊόντων, μεταξύ άλλων, μέσω αγωγών ή δικτύων ηλεκτρικής ενέργειας.

## ΑΡΘΡΟ 21

## Απαγόρευση τελωνειακών δασμών

Εκτός εάν προβλέπεται διαφορετικά στην παρούσα συμφωνία, απαγορεύεται η επιβολή τελωνειακών δασμών σε όλα τα εμπορεύματα καταγωγής του άλλου Μέρους.

## ΑΡΘΡΟ 22

## Εξαγωγικοί δασμοί, φόροι ή άλλες επιβαρύνσεις

1. Κανένα Μέρος δεν επιτρέπεται να θεσπίζει ή να διατηρεί δασμούς, φόρους ή άλλες επιβαρύνσεις κάθε είδους που επιβάλλονται στην εξαγωγή ενός εμπορεύματος στο άλλο Μέρος ή σε σχέση με αυτήν· ούτε εσωτερικούς φόρους ή άλλες επιβαρύνσεις σε εμπορεύματα που εξάγονται στο άλλο Μέρος, πέραν εκείνων που θα επιβάλλονταν σε ομοειδή εμπορεύματα που προορίζονται για εσωτερική πώληση.
2. Για τους σκοπούς του παρόντος άρθρου, στις «άλλες επιβαρύνσεις κάθε είδους» δεν περιλαμβάνονται τα τέλη ή οι άλλες επιβαρύνσεις που επιτρέπονται βάσει του άρθρου 23.

## ΑΡΘΡΟ 23

## Τέλη και διατυπώσεις

1. Τέλη και άλλες επιβαρύνσεις που επιβάλλονται από ένα Μέρος στην εισαγωγή ή την εξαγωγή εμπορεύματος του άλλου Μέρους ή σε σχέση με αυτήν περιορίζονται ως προς το ποσό στο κατά προσέγγιση κόστος των παρεχόμενων υπηρεσιών και δεν συνιστούν έμμεση προστασία των εγχώριων προϊόντων ή επιβάρυνση των εισαγωγών ή των εξαγωγών για φορολογικούς σκοπούς. Κανένα Μέρος δεν επιβάλλει τέλη ή άλλες επιβαρύνσεις στην εισαγωγή ή την εξαγωγή ή σε σχέση με αυτήν κατ' αξία.

2. Κάθε Μέρος δύναται να επιβάλλει ή να ανακτά το κόστος μόνο στην περίπτωση που παρέχονται συγκεκριμένες υπηρεσίες, ειδικότερα, ενδεικτικά, στις ακόλουθες περιπτώσεις:
- α) παρουσία, κατόπιν αίτησης, προσωπικού των τελωνείων εκτός των επίσημων ωρών λειτουργίας των τελωνείων ή σε εγκαταστάσεις άλλες από το τελωνειακό κατάστημα·
  - β) αναλύσεις ή εκθέσεις εμπειρογνομόνων σχετικά με εμπορεύματα και ταχυδρομικά τέλη για την επιστροφή εμπορευμάτων σε έναν αιτούντα, ιδίως σε σχέση με αποφάσεις που αφορούν δεσμευτικές πληροφορίες ή την παροχή πληροφοριών σχετικά με την εφαρμογή των τελωνειακών νομοθετικών και κανονιστικών διατάξεων·
  - γ) εξέταση ή δειγματοληψία εμπορευμάτων για λόγους επαλήθευσης, ή καταστροφή εμπορευμάτων, εφόσον υπεισέρχονται άλλα έξοδα εκτός από αυτά που προκύπτουν από τη χρησιμοποίηση του τελωνειακού προσωπικού· και
  - δ) έκτακτα μέτρα ελέγχου, εφόσον είναι απαραίτητα λόγω της φύσης των εμπορευμάτων ή λόγω πιθανού κινδύνου.
3. Κάθε Μέρος δημοσιεύει αμελλητί, σε επίσημο ιστότοπο, όλα τα τέλη και τις επιβαρύνσεις που επιβάλλει σε σχέση με την εισαγωγή ή την εξαγωγή κατά τρόπο που να παρέχει στις κυβερνήσεις, τους εμπόρους και άλλα ενδιαφερόμενα μέρη τη δυνατότητα να λάβουν γνώση αυτών. Οι πληροφορίες αυτές περιλαμβάνουν αιτιολόγηση του τέλους ή της επιβάρυνσης για την παρασχεθείσα υπηρεσία, την αρμόδια αρχή, τα τέλη και τις επιβαρύνσεις που θα εφαρμοστούν, την προθεσμία και τον τρόπο της πληρωμής. Δεν επιβάλλονται νέα ή τροποποιημένα τέλη και επιβαρύνσεις πριν από τη δημοσίευση των πληροφοριών σύμφωνα με την παρούσα παράγραφο και πριν δοθεί δυνατότητα πρόσβασης στις πληροφορίες.

4. Κανένα Μέρος δεν απαιτεί προξενικές διατυπώσεις, συμπεριλαμβανομένων συναφών τελών και επιβαρύνσεων, σε σχέση με την εισαγωγή οποιουδήποτε εμπορεύματος από το άλλο Μέρος.

## ΑΡΘΡΟ 24

### Επισκευασθέντα εμπορεύματα

1. Κανένα Μέρος δεν επιβάλλει δασμούς σε εμπορεύματα, ανεξάρτητα από την καταγωγή τους, τα οποία εισέρχονται εκ νέου στο έδαφος του Μέρους αφού τα εμπορεύματα έχουν προσωρινά εξαχθεί από το έδαφος του στο έδαφος του άλλου Μέρους για επισκευή.
2. Η παράγραφος 1 δεν ισχύει σε σχέση με εμπορεύματα που εισάγονται με εγγύηση, σε ζώνες ελεύθερων συναλλαγών ή σε παρόμοια κατάσταση, και τα οποία εξάγονται στη συνέχεια για επισκευή και δεν επανεισάγονται με εγγύηση, σε ζώνες ελεύθερου εμπορίου ή σε παρόμοια κατάσταση.
3. Κανένα Μέρος δεν εφαρμόζει δασμούς για εμπορεύματα, ανεξάρτητα από την καταγωγή τους, τα οποία εισάγονται προσωρινά από το έδαφος του άλλου Μέρους με σκοπό την επισκευή.



## ΑΡΘΡΟ 25

## Ανακατασκευασμένα εμπορεύματα

1. Κανένα Μέρος δεν επιφυλάσσει στα ανακατασκευασμένα εμπορεύματα του άλλου Μέρους μεταχείριση λιγότερο ευνοϊκή από τη μεταχείριση που επιφυλάσσει σε ισοδύναμα νέα εμπορεύματα.
2. Το άρθρο 26 εφαρμόζεται στις απαγορεύσεις εισαγωγών και εξαγωγών ή στους περιορισμούς όσον αφορά τα ανακατασκευασμένα εμπορεύματα. Εάν ένα Μέρος θεσπίζει ή διατηρεί απαγορεύσεις εισαγωγών και εξαγωγών ή περιορισμούς όσον αφορά τα μεταχειρισμένα προϊόντα, δεν εφαρμόζει τα εν λόγω μέτρα σε ανακατασκευασμένα εμπορεύματα.
3. Ένα Μέρος μπορεί να απαιτήσει τα ανακατασκευασμένα εμπορεύματα να φέρουν σχετική ένδειξη για διανομή ή πώληση στο έδαφός του και να πληρούν όλες τις εφαρμοστέες τεχνικές προδιαγραφές που ισχύουν για ισοδύναμα νέα εμπορεύματα.

## ΑΡΘΡΟ 26

## Περιορισμοί εισαγωγών και εξαγωγών

1. Κανένα Μέρος δεν θεσπίζει ούτε διατηρεί οποιαδήποτε απαγόρευση ή περιορισμό επί της εισαγωγής οποιουδήποτε εμπορεύματος του άλλου Μέρους, καθώς και επί της εξαγωγής ή πώλησης με σκοπό την εξαγωγή οποιουδήποτε εμπορεύματος το οποίο προορίζεται για το έδαφος του άλλου Μέρους, παρά μόνο σύμφωνα με το άρθρο XI της GATT 1994, συμπεριλαμβανομένων των σημειώσεων και των συμπληρωματικών διατάξεων αυτού. Προς τον σκοπό αυτό, το άρθρο III της GATT 1994 και οι σημειώσεις και συμπληρωματικές διατάξεις αυτού ενσωματώνονται στην παρούσα συμφωνία και καθίστανται μέρος της, τηρουμένων των αναλογιών.

2. Κανένα Μέρος δεν θεσπίζει ή διατηρεί:
  - α) απαιτήσεις ως προς τις τιμές κατά την εξαγωγή και την εισαγωγή, πέραν εκείνων που επιτρέπονται κατά την εκτέλεση υποχρεώσεων και διαταγών επιβολής αντισταθμιστικών δασμών και δασμών αντιντάμπινγκ· ή
  - β) διαδικασίες έκδοσης αδειών εισαγωγής που υπόκεινται στην προϋπόθεση εκπλήρωσης απαιτήσεων επιδόσεων·

## ΑΡΘΡΟ 27

### Μονοπώλια εισαγωγών και εξαγωγών

Κανένα Μέρος δεν ορίζει ή διατηρεί μονοπώλιο εισαγωγών ή εξαγωγών. Για τους σκοπούς του παρόντος άρθρου, ως μονοπώλιο εισαγωγών ή εξαγωγών νοείται το αποκλειστικό δικαίωμα ή η χορήγηση άδειας από ένα Μέρος σε μία οντότητα για την εισαγωγή εμπορευμάτων από το άλλο Μέρος ή την εξαγωγή εμπορευμάτων προς το άλλο Μέρος.

## ΑΡΘΡΟ 28

### Διαδικασίες έκδοσης αδειών εισαγωγής

1. Κάθε Μέρος διασφαλίζει ότι όλες οι διαδικασίες έκδοσης αδειών εισαγωγής που εφαρμόζονται στις εμπορευματικές συναλλαγές μεταξύ των Μερών είναι ουδέτερες ως προς την εφαρμογή τους και υλοποιούνται με θεμιτό, δίκαιο, αμερόληπτο και διαφανή τρόπο.

2. Ένα Μέρος θεσπίζει ή διατηρεί διαδικασίες έκδοσης αδειών ως προϋπόθεση για την εισαγωγή στο έδαφός του από το έδαφος του άλλου Μέρους, μόνο όταν δεν υπάρχει εύλογη δυνατότητα για άλλες κατάλληλες διαδικασίες προκειμένου να επιτευχθεί ένας διοικητικός σκοπός.
3. Κανένα Μέρος δεν θεσπίζει ούτε διατηρεί μη αυτοματοποιημένες διαδικασίες έκδοσης αδειών εισαγωγής, παρά μόνο εάν αυτό είναι αναγκαίο για την υλοποίηση ενός μέτρου που συνάδει με την παρούσα συμφωνία. Όταν ένα Μέρος θεσπίζει μη αυτοματοποιημένες διαδικασίες έκδοσης αδειών εισαγωγής αναφέρει σαφώς το μέτρο που εφαρμόζεται μέσω της εν λόγω διαδικασίας.
4. Κάθε Μέρος καθιερώνει και διαχειρίζεται κάθε διαδικασία έκδοσης αδειών εισαγωγής σύμφωνα με τα άρθρα 1 έως 3 της συμφωνίας του ΠΟΕ για την έκδοση αδειών εισαγωγής («συμφωνία για την έκδοση αδειών εισαγωγής»). Προς τον σκοπό αυτόν, τα άρθρα 1 έως 3 της συμφωνίας για την έκδοση αδειών εισαγωγής ενσωματώνονται στην παρούσα συμφωνία και καθίστανται μέρος της, τηρουμένων των αναλογιών.
5. Κάθε Μέρος που θεσπίζει ή τροποποιεί οποιαδήποτε διαδικασία έκδοσης αδειών εισαγωγής δημοσιοποιεί όλες τις σχετικές πληροφορίες σε επίσημο ιστότοπο στο διαδίκτυο. Οι πληροφορίες αυτές διατίθενται, όποτε είναι εφικτό, τουλάχιστον 21 ημέρες πριν από την ημερομηνία εφαρμογής της νέας ή της τροποποιημένης διαδικασίας έκδοσης αδειών και, σε κάθε περίπτωση, το αργότερο μέχρι την ημερομηνία εφαρμογής. Οι πληροφορίες αυτές περιέχουν τα στοιχεία που απαιτούνται δυνάμει του άρθρου 5 της συμφωνίας για την έκδοση αδειών εισαγωγής.
6. Μετά από αίτημα του άλλου Μέρους, το Μέρος παρέχει αμελλητί κάθε σχετική πληροφορία που αφορά διαδικασίες έκδοσης αδειών τις οποίες προτίθεται να θεσπίσει ή να διατηρήσει, συμπεριλαμβανομένων των πληροφοριών που αναφέρονται στα άρθρα 1 έως 3 της συμφωνίας για την έκδοση αδειών εισαγωγής.

7. Προς αποφυγή αμφιβολιών, διευκρινίζεται ότι καμία διάταξη του παρόντος άρθρου δεν απαιτεί από ένα Μέρος να χορηγεί άδεια εισαγωγής ούτε εμποδίζει το Μέρος από την εφαρμογή των υποχρεώσεων ή δεσμεύσεων που υπέχει βάσει των αποφάσεων του Συμβουλίου Ασφαλείας των Ηνωμένων Εθνών, καθώς και βάσει πολυμερών καθεστώτων μη διάδοσης και ρυθμίσεων ελέγχου των εισαγωγών.

## ΑΡΘΡΟ 29

### Διαδικασίες έκδοσης αδειών εξαγωγής

1. Κάθε Μέρος δημοσιεύει κάθε νέα διαδικασία έκδοσης αδειών εξαγωγής, ή κάθε τροποποίηση υφιστάμενης διαδικασίας έκδοσης αδειών εξαγωγής, κατά τρόπο που να παρέχει τη δυνατότητα σε κυβερνήσεις, εμπόρους και άλλα ενδιαφερόμενα μέρη να λάβουν γνώση αυτών. Η δημοσίευση αυτή πραγματοποιείται, όποτε είναι εφικτό, 45 ημέρες πριν από την έναρξη ισχύος της διαδικασίας ή της τροποποίησης και, σε κάθε περίπτωση, το αργότερο μέχρι την ημερομηνία έναρξης ισχύος της διαδικασίας ή της τροποποίησης και, κατά περίπτωση, σε κάθε σχετικό κρατικό ιστότοπο.
2. Η δημοσίευση των διαδικασιών έκδοσης αδειών εξαγωγής περιλαμβάνει τις ακόλουθες πληροφορίες:
  - α) τα κείμενα των διαδικασιών του Μέρους για την έκδοση αδειών εξαγωγής ή τυχόν τροποποιήσεις αυτών των διαδικασιών υπό του Μέρους αυτού·
  - β) τα εμπορεύματα που υπόκεινται στην κάθε διαδικασία έκδοσης άδειας εξαγωγής·

- γ) για κάθε διαδικασία, περιγραφή της διαδικασίας υποβολής αίτησης για άδεια και τυχόν κριτηρίων που πρέπει να πληροί ο αιτών για να μπορεί να υποβάλει αίτηση για άδεια, όπως κατοχή άδειας δραστηριότητας, δημιουργία ή διατήρηση επένδυσης ή λειτουργία μέσω συγκεκριμένης μορφής εγκατάστασης στο έδαφος ενός Μέρους·
- δ) το σημείο ή τα σημεία επαφής από τα οποία οι ενδιαφερόμενοι μπορούν να λάβουν περισσότερες πληροφορίες σχετικά με τις προϋποθέσεις απόκτησης άδειας εξαγωγής·
- ε) τη διοικητική αρχή ή αρχές στις οποίες πρέπει να υποβάλλεται η αίτηση ή άλλη σχετική τεκμηρίωση·
- στ) περιγραφή τυχόν μέτρου ή μέτρων που εφαρμόζονται μέσω της διαδικασίας έκδοσης αδειών εξαγωγής·
- ζ) την περίοδο κατά την οποία θα είναι ανοιχτή κάθε διαδικασία έκδοσης άδειας εξαγωγής, εκτός εάν η διαδικασία παραμείνει ανοιχτή έως ότου ανακληθεί ή αναθεωρηθεί σε νέα έκδοση·
- η) εάν το Μέρος προτίθεται να χρησιμοποιήσει διαδικασία έκδοσης αδειών για τον καθορισμό εξαγωγικής ποσόστωσης, τη συνολική ποσότητα και, όπου αυτό είναι δυνατόν, την αξία της ποσόστωσης, καθώς και τις ημερομηνίες έναρξης και λήξης της ποσόστωσης· και
- θ) τυχόν απαλλαγές ή εξαιρέσεις που αντικαθιστούν την απαίτηση απόκτησης άδειας εξαγωγής, τον τρόπο υποβολής αίτησης ή χρήσης αυτών των απαλλαγών ή εξαιρέσεων και τα κριτήρια χορήγησής τους.

3. Εντός 45 ημερών από την ημερομηνία έναρξης ισχύος της παρούσας συμφωνίας, κάθε Μέρος κοινοποιεί στο άλλο Μέρος τις οικείες υφιστάμενες διαδικασίες έκδοσης αδειών εξαγωγής. Κάθε Μέρος κοινοποιεί στο άλλο Μέρος τυχόν νέες διαδικασίες έκδοσης αδειών εξαγωγής και τυχόν τροποποιήσεις υφιστάμενων διαδικασιών έκδοσης αδειών εξαγωγής εντός 60 ημερών από τη δημοσίευση. Η κοινοποίηση περιλαμβάνει αναφορά στις πηγές όπου δημοσιεύονται οι πληροφορίες που απαιτούνται στην παράγραφο 2 και, κατά περίπτωση, τη διεύθυνση των σχετικών κρατικών ιστοτόπων.

4. Προς αποφυγή αμφιβολιών, διευκρινίζεται ότι καμία διάταξη του παρόντος άρθρου δεν απαιτεί από τα Μέρη να χορηγούν άδεια εξαγωγής ή εμποδίζει τα Μέρη από την εφαρμογή των δεσμεύσεων που υπέχουν βάσει των αποφάσεων του Συμβουλίου Ασφαλείας των Ηνωμένων Εθνών, καθώς και βάσει πολυμερών καθεστώτων μη διάδοσης και ρυθμίσεων ελέγχου των εξαγωγών, συμπεριλαμβανομένων του Διακανονισμού του Wassenaar σχετικά με τους ελέγχους των εξαγωγών των συμβατικών όπλων και των αγαθών και τεχνολογιών διπλής χρήσης, της Ομάδας της Αυστραλίας, της Ομάδας Πυρηνικών Προμηθευτών και του καθεστώτος ελέγχου της τεχνολογίας πυραύλων, ή από τη θέσπιση, διατήρηση ή εφαρμογή ανεξάρτητων συστημάτων κυρώσεων.

#### ΑΡΘΡΟ 30

##### Δασμολογητέα αξία

Κάθε Μέρος καθορίζει τη δασμολογητέα αξία των εμπορευμάτων του άλλου Μέρους που εισάγονται στο έδαφός του σύμφωνα με το άρθρο VII της GATT 1994 και τη συμφωνία για τη δασμολογητέα αξία. Προς τον σκοπό αυτόν, το άρθρο VII της GATT 1994, συμπεριλαμβανομένων των σημειώσεων και των συμπληρωματικών διατάξεων αυτού, και τα άρθρα 1 έως 17 της συμφωνίας για τη δασμολογητέα αξία, καθώς και οι ερμηνευτικές σημειώσεις αυτής, ενσωματώνονται στην παρούσα συμφωνία και καθίστανται μέρος της, τηρουμένων των αναλογιών.

## ΑΡΘΡΟ 31

## Χρησιμοποίηση προτιμήσεων

1. Για τους σκοπούς της παρακολούθησης της λειτουργίας της παρούσας συμφωνίας και του υπολογισμού των ποσοστών χρησιμοποίησης προτιμήσεων, τα Μέρη ανταλλάσσουν, σε ετήσια βάση, στατιστικά στοιχεία σχετικά με τις εισαγωγές για χρονικό διάστημα 10 ετών το οποίο αρχίζει ένα έτος από την έναρξη ισχύος της παρούσας συμφωνίας. Εκτός εάν η επιτροπή εμπορικής εταιρικής σχέσης αποφασίσει διαφορετικά, το διάστημα αυτό παρατείνεται αυτόματα για μία πενταετία, και ακολούθως η επιτροπή εμπορικής σχέσης μπορεί να αποφασίσει να το παρατείνει περαιτέρω.
2. Η ανταλλαγή στατιστικών στοιχείων σχετικά με τις εισαγωγές καλύπτει τα δεδομένα που αφορούν το πλέον πρόσφατο διαθέσιμο έτος, συμπεριλαμβανομένων της αξίας και, κατά περίπτωση, του όγκου, στο επίπεδο δασμολογικής κλάσης για τις εισαγωγές εμπορευμάτων από το άλλο Μέρος οι οποίες υπόκεινται σε προτιμησιακή δασμολογική μεταχείριση βάσει της παρούσας συμφωνίας και για εκείνες που υπόκεινται σε μη προτιμησιακή μεταχείριση.

## ΑΡΘΡΟ 32

## Μέτρα αποκατάστασης του εμπορίου

1. Τα Μέρη επιβεβαιώνουν τα δικαιώματα και τις υποχρεώσεις τους που απορρέουν από το άρθρο VI της GATT 1994, τη συμφωνία αντιντάμπινγκ, τη συμφωνία ΕΑΜ, το άρθρο XIX της GATT 1994, τη συμφωνία για τα μέτρα διασφάλισης και το άρθρο 5 της συμφωνίας για τη γεωργία.

2. Το κεφάλαιο 2 του παρόντος τίτλου δεν εφαρμόζεται στις έρευνες και τα μέτρα αντιντάμπινγκ, αντιστάθμισης και διασφάλισης.
3. Κάθε Μέρος εφαρμόζει μέτρα αντιντάμπινγκ και αντισταθμιστικά μέτρα σύμφωνα με τις απαιτήσεις της συμφωνίας αντιντάμπινγκ και της συμφωνίας ΕΑΜ και σύμφωνα με δίκαιη και διαφανή διαδικασία.
4. Υπό την προϋπόθεση ότι δεν επιβραδύνεται άσκοπα η διεξαγωγή της έρευνας, σε κάθε ενδιαφερόμενο μέρος σε μια έρευνα για την επιβολή μέτρων αντιντάμπινγκ ή αντισταθμιστικών μέτρων<sup>1</sup> παραχωρείται πλήρης δυνατότητα να υπερασπιστεί τα συμφέροντά του.
5. Η αρμόδια για την έρευνα αρχή κάθε Μέρους μπορεί, σύμφωνα με τη νομοθεσία του οικείου Μέρους, να εξετάσει κατά πόσον του ποσό του δασμού αντιντάμπινγκ που πρόκειται να επιβληθεί ισούται προς το πλήρες περιθώριο ντάμπινγκ ή μικρότερο ποσό.
6. Η αρμόδια για την έρευνα αρχή κάθε μέρους εξετάζει, σύμφωνα με τη νομοθεσία του οικείου Μέρους, τις πληροφορίες που παρέχονται σχετικά με το κατά πόσον η επιβολή δασμού αντιντάμπινγκ ή αντισταθμιστικού δασμού αντίκειται στο δημόσιο συμφέρον.
7. Κανένα Μέρος δεν εφαρμόζει ούτε διατηρεί ταυτόχρονα, για το ίδιο εμπόρευμα:
  - α) μέτρο δυνάμει του άρθρου 5 της συμφωνίας για τη γεωργία· και
  - β) μέτρο δυνάμει του άρθρου XIX της GATT 1994 και της συμφωνίας για τα μέτρα διασφάλισης.

---

<sup>1</sup> Για τους σκοπούς του παρόντος άρθρου τα ενδιαφερόμενα μέρη ορίζονται σύμφωνα με το άρθρο 6.11 της συμφωνίας αντιντάμπινγκ και το άρθρο 12.9 της συμφωνίας ΕΑΜ.



8. Το έκτο μέρος τίτλος I δεν εφαρμόζεται στις παραγράφους 1 έως 6 του παρόντος άρθρου.

### ΑΡΘΡΟ 33

#### Χρήση υφιστάμενων δασμολογικών ποσοτώσεων του ΠΟΕ

1. Προϊόντα καταγωγής ενός Μέρους δεν μπορούν να εισάγονται στο άλλο Μέρος στο πλαίσιο των υφιστάμενων δασμολογικών ποσοτώσεων («TRQ») του ΠΟΕ όπως ορίζονται στην παράγραφο 2. Περιλαμβάνονται οι δασμολογικές κλάσεις όπως κατανέμονται μεταξύ των Μερών σύμφωνα με τις διαπραγματεύσεις δυνάμει του άρθρου XXVIII της GATT μεταξύ της Ευρωπαϊκής Ένωσης στο έγγραφο του ΠΟΕ G/SECRET/42/Add.2 και του Ηνωμένου Βασιλείου στο έγγραφο του ΠΟΕ G/SECRET/44 και όπως καθορίζονται στη αντίστοιχη εθνική νομοθεσία κάθε Μέρους. Για τους σκοπούς του παρόντος άρθρου, ο χαρακτήρας καταγωγής των προϊόντων καθορίζεται με βάση τους μη προτιμησιακούς κανόνες καταγωγής που εφαρμόζονται στο Μέρος εισαγωγής.
2. Για τους σκοπούς της παραγράφου 1, ως «υφιστάμενες δασμολογικές ποσοτώσεις του ΠΟΕ» νοούνται οι δασμολογικές ποσοτώσεις που είναι παραχωρήσεις ΠΟΕ της Ευρωπαϊκής Ένωσης οι οποίες περιλαμβάνονται στο σχέδιο πίνακα παραχωρήσεων και υποχρεώσεων της EE28 στο πλαίσιο της GATT 1994 το οποίο υποβλήθηκε στον ΠΟΕ στο έγγραφο G/MA/TAR/RS/506 όπως τροποποιήθηκε με τα έγγραφα G/MA/TAR/RS/506/Add.1 και G/MA/TAR/RS/506/Add.2.

## ΑΡΘΡΟ 34

Μέτρα σε περίπτωση παραβίασης ή καταστρατήγησης της τελωνειακής νομοθεσίας

1. Τα Μέρη συνεργάζονται για την πρόληψη, τον εντοπισμό και την καταπολέμηση των περιπτώσεων παραβίασης ή καταστρατήγησης της τελωνειακής νομοθεσίας σύμφωνα με τις υποχρεώσεις τους δυνάμει του κεφαλαίου 2 του παρόντος τίτλου και του πρωτοκόλλου για την αμοιβαία διοικητική συνδρομή σε τελωνειακά ζητήματα. Κάθε Μέρος λαμβάνει κατάλληλα και συγκρίσιμα μέτρα για την προστασία των οικονομικών συμφερόντων, καθώς και των οικονομικών συμφερόντων του άλλου Μέρους, όσον αφορά την επιβολή δασμών στα εμπορεύματα που εισέρχονται στο τελωνειακό έδαφος του Ηνωμένου Βασιλείου ή της Ένωσης.
2. Με την επιφύλαξη της δυνατότητας απαλλαγής για τους συμμορφούμενους εμπόρους δυνάμει της παραγράφου 7, ένα Μέρος μπορεί να αναστείλει προσωρινά τη σχετική προτιμησιακή μεταχείριση του οικείου προϊόντος ή προϊόντων, σύμφωνα με τις παραγράφους 3 και 4, εφόσον:
  - α) το Μέρος έχει διαπιστώσει, βάσει αντικειμενικών, πειστικών και επαληθεύσιμων πληροφοριών, ότι έχουν διαπραχθεί συστηματικές και μεγάλης κλίμακας παραβιάσεις ή καταστρατηγήσεις της τελωνειακής νομοθεσίας, και·
  - β) το άλλο Μέρος αρνείται επανειλημμένα και αδικαιολόγητα τις υποχρεώσεις που αναφέρονται στην παράγραφο 1 ή με άλλον τρόπο δεν συμμορφώνεται με αυτές.
3. Το Μέρος το οποίο προέβη στη διαπίστωση που αναφέρεται στην παράγραφο 2 την κοινοποιεί στην επιτροπή εμπορικής εταιρικής σχέσης και προβαίνει σε διαβουλεύσεις με το άλλο Μέρος στο πλαίσιο της επιτροπής εμπορικής εταιρικής σχέσης με σκοπό την επίτευξη αμοιβαία αποδεκτής λύσης.

4. Εάν τα Μέρη δεν συμφωνήσουν σε αμοιβαία αποδεκτή λύση εντός τριών μηνών από την ημερομηνία κοινοποίησης, το Μέρος το οποίο προέβη στη διαπίστωση μπορεί να αποφασίσει να αναστείλει προσωρινά τη σχετική προτιμησιακή μεταχείριση του οικείου προϊόντος ή προϊόντων. Στην περίπτωση αυτή, το Μέρος που προέβη στη διαπίστωση κοινοποιεί αμέσως στην επιτροπή εμπορικής εταιρικής σχέσης την προσωρινή αναστολή, καθώς και το χρονικό διάστημα για το οποίο προτίθεται να εφαρμόσει την προσωρινή αναστολή.
5. Η προσωρινή αναστολή ισχύει μόνο για το χρονικό διάστημα που είναι απαραίτητο για την αντιμετώπιση των περιπτώσεων παραβίασης ή καταστρατήγησης και την προστασία των οικονομικών συμφερόντων του οικείου Μέρους και σε κάθε περίπτωση για διάστημα που δεν υπερβαίνει τους έξι μήνες. Το οικείο Μέρος παρακολουθεί την κατάσταση και, εάν αποφασίσει ότι η προσωρινή αναστολή δεν είναι πλέον αναγκαία, αίρει την προσωρινή αναστολή πριν από τη λήξη της περιόδου που κοινοποιήθηκε στην επιτροπή εμπορικής εταιρικής σχέσης. Όταν οι συνθήκες που προκάλεσαν την αναστολή συνεχίζονται κατά τη λήξη της περιόδου που κοινοποιήθηκε στην επιτροπή εμπορικής εταιρικής σχέσης, το οικείο Μέρος μπορεί να αποφασίσει να ανανεώσει την αναστολή. Όλες οι αναστολές αποτελούν αντικείμενο περιοδικών διαβουλεύσεων στο πλαίσιο της επιτροπής εμπορικής εταιρικής σχέσης.
6. Κάθε Μέρος δημοσιεύει, σύμφωνα με τις εσωτερικές διαδικασίες του, ανακοινώσεις προς τους εισαγωγείς σχετικά με κάθε απόφαση που αφορά την προσωρινή αναστολή που αναφέρεται στις παραγράφους 4 και 5.
7. Παρά την παράγραφο 4, εάν ένας εισαγωγέας είναι σε θέση να πείσει την τελωνειακή αρχή εισαγωγής ότι τα προϊόντα αυτά συμμορφώνονται πλήρως με την τελωνειακή νομοθεσία του Μέρους εισαγωγής, τις απαιτήσεις της παρούσας συμφωνίας και κάθε άλλου σχετικού όρου που αφορά την προσωρινή αναστολή την οποία θεσπίζει το Μέρος εισαγωγής σύμφωνα με τις νομοθετικές και κανονιστικές διατάξεις του, το Μέρος εισαγωγής επιτρέπει στον εισαγωγέα να υποβάλει αίτηση για προτιμησιακή μεταχείριση και να ανακτήσει τυχόν δασμούς που καταβλήθηκαν καθ' υπέρβαση των εφαρμοστέων προτιμησιακών δασμών κατά την εισαγωγή των προϊόντων.

## ΑΡΘΡΟ 35

## Διαχείριση διοικητικών σφαλμάτων

Στην περίπτωση συστηματικών σφαλμάτων των αρμόδιων αρχών ή ζητημάτων που αφορούν την ορθή διαχείριση του προτιμησιακού συστήματος κατά την εξαγωγή, ιδίως αναφορικά με την εφαρμογή των διατάξεων του κεφαλαίου 2 του παρόντος τίτλου ή την εφαρμογή του πρωτοκόλλου για την αμοιβαία διοικητική συνδρομή σε τελωνειακά ζητήματα, και εφόσον αυτά τα σφάλματα ή ζητήματα έχουν επιπτώσεις στους εισαγωγικούς δασμούς, το Μέρος που υφίσταται τις επιπτώσεις αυτές μπορεί να ζητήσει από την επιτροπή εμπορικής εταιρικής σχέσης να εξετάσει τη δυνατότητα έκδοσης αποφάσεων, ανάλογα με την περίπτωση, με σκοπό τη διόρθωση της κατάστασης.

## ΑΡΘΡΟ 36

## Πολιτιστικά αγαθά

1. Τα Μέρη συνεργάζονται για τη διευκόλυνση της επιστροφής των πολιτιστικών αγαθών τα οποία έχουν απομακρυνθεί παράνομα από το έδαφος ενός Μέρους, λαμβανομένων υπόψη των αρχών που κατοχυρώνονται στη Σύμβαση «αφορώσα εις τα ληφθησόμενα μέτρα διά την απαγόρευσιν και παρεμπόδισιν της παρανόμου εισαγωγής, εξαγωγής και μεταβιβάσεως κυριότητος των πολιτιστικών αγαθών» η οποία υπεγράφη στο Παρίσι στις 17 Νοεμβρίου 1970.

2. Για τους σκοπούς του παρόντος άρθρου ισχύουν οι ακόλουθοι ορισμοί:
  - α) «πολιτιστικά αγαθά»: αγαθά τα οποία έχουν χαρακτηριστεί ή οριστεί ως εθνικός θησαυρός καλλιτεχνικής, ιστορικής ή αρχαιολογικής αξίας σύμφωνα με τους αντίστοιχους κανόνες και διαδικασίες κάθε Μέρους· και
  - β) «παράνομα απομακρυνθέντα από το έδαφος Μέρους»:
    - i) απομακρυνθέντα από το έδαφος Μέρους την 1η Ιανουαρίου 1993 ή μετά την ημερομηνία αυτήν κατά παράβαση των κανόνων του περί προστασίας των εθνικών θησαυρών ή κατά παράβαση των κανόνων του περί εξαγωγής πολιτιστικών αγαθών· ή
    - ii) μη επιστραφέντα μετά την παρέλευση της προθεσμίας που προβλέπεται για μια νόμιμη προσωρινή απομάκρυνση ή κατά παράβαση ενός από τους άλλους όρους της προσωρινής αυτής απομάκρυνσης, την 1η Ιανουαρίου 1993 ή μετά την ημερομηνία αυτήν.
3. Οι αρμόδιες αρχές των Μερών συνεργάζονται μεταξύ τους ιδίως με τους εξής τρόπους:
  - α) κοινοποιώντας στο άλλο Μέρος τις περιπτώσεις που βρέθηκαν πολιτιστικά αγαθά στο έδαφός του και υπάρχουν εύλογες υπόνοιες ότι απομακρύνθηκαν παράνομα από το έδαφος του άλλου Μέρους·
  - β) διεκπεραιώνοντας τα αιτήματα του άλλου Μέρους για την επιστροφή πολιτιστικών αγαθών τα οποία απομακρύνθηκαν παράνομα από το έδαφος του Μέρους αυτού·

- γ) αποτρέποντας, μέσω αναγκαίων προσωρινών μέτρων, κάθε ενέργεια που έχει σκοπό την αποφυγή της επιστροφής των εν λόγω πολιτιστικών αγαθών· και
- δ) λαμβάνοντας κάθε αναγκαίο μέτρο για την υλική συντήρηση των πολιτιστικών αγαθών τα οποία απομακρύνθηκαν παράνομα από το έδαφος του άλλου Μέρους.
4. Κάθε Μέρος προσδιορίζει ένα σημείο επαφής το οποίο θα είναι αρμόδιο για την επικοινωνία με το σημείο επαφής του άλλου Μέρους για οποιοδήποτε ζήτημα προκύψει στο πλαίσιο του παρόντος άρθρου, μεταξύ άλλων, όσον αφορά τις κοινοποιήσεις και τα αιτήματα που αναφέρονται στην παράγραφο 3 στοιχεία α) και β).
5. Στην προβλεπόμενη συνεργασία μεταξύ των Μερών συμμετέχουν, όταν είναι σκόπιμο και αναγκαίο, οι τελωνειακές αρχές των Μερών που είναι υπεύθυνες για τη διαχείριση των διαδικασιών εξαγωγής των πολιτιστικών αγαθών.
6. Το έκτο μέρος τίτλος I δεν εφαρμόζεται στο παρόν άρθρο.

## ΚΕΦΑΛΑΙΟ 2

## ΚΑΝΟΝΕΣ ΚΑΤΑΓΩΓΗΣ

## ΤΜΗΜΑ 1

## ΚΑΝΟΝΕΣ ΚΑΤΑΓΩΓΗΣ

## ΑΡΘΡΟ 37

## Στόχος

Στόχος του παρόντος κεφαλαίου είναι να θεσπίσει τις διατάξεις που διέπουν την καταγωγή των εμπορευμάτων για τους σκοπούς της εφαρμογής προτιμησιακής δασμολογικής μεταχείρισης στο πλαίσιο της παρούσας συμφωνίας, και να καθορίσει τις σχετικές διαδικασίες καταγωγής.

## ΑΡΘΡΟ 38

## Ορισμοί

Για τους σκοπούς του παρόντος κεφαλαίου, ισχύουν οι ακόλουθοι ορισμοί:

- α) «κατάταξη»: η κατάταξη προϊόντος ή ύλης σε ένα συγκεκριμένο κεφάλαιο, κλάση ή διάκριση του εναρμονισμένου συστήματος·

- β) «αποστολή»: τα προϊόντα που είτε αποστέλλονται ταυτόχρονα από κάποιον εξαγωγέα σε κάποιον παραλήπτη ή καλύπτονται από ένα μόνο έγγραφο μεταφοράς το οποίο καλύπτει τη μεταφορά τους από τον εξαγωγέα στον παραλήπτη ή, όταν δεν υπάρχει τέτοιο έγγραφο, από ένα μόνο τιμολόγιο·
- γ) «εξαγωγέας»: το πρόσωπο που εδρεύει σε ένα Μέρος, το οποίο, σύμφωνα με τις απαιτήσεις που ορίζονται στις νομοθετικές και κανονιστικές διατάξεις του εν λόγω Μέρους, εξαγει ή παράγει το καταγόμενο προϊόν και εκδίδει βεβαίωση καταγωγής·
- δ) «εισαγωγέας»: το πρόσωπο που εισάγει το καταγόμενο προϊόν και ζητεί προτιμησιακή δασμολογική μεταχείριση για το εν λόγω προϊόν·
- ε) «υλικό»: κάθε ουσία που χρησιμοποιείται στην παραγωγή ενός προϊόντος, συμπεριλαμβανομένου κάθε κατασκευαστικού στοιχείου, συστατικού, πρώτης ύλης ή εξαρτήματος·
- στ) «μη καταγόμενη ύλη»: η ύλη που δεν πληροί τις προϋποθέσεις για να χαρακτηριστεί καταγόμενη δυνάμει του παρόντος κεφαλαίου, συμπεριλαμβανομένων των υλών των οποίων δεν μπορεί να προσδιοριστεί ο χαρακτήρας καταγωγής·
- ζ) «προϊόν»: το αποτέλεσμα της παραγωγής, ακόμη και αν προορίζεται να χρησιμοποιηθεί ως υλικό για την παραγωγή άλλου προϊόντος·
- η) «παραγωγή»: κάθε μορφή επεξεργασίας ή μεταποίησης, συμπεριλαμβανομένης της συναρμολόγησης.



## ΑΡΘΡΟ 39

## Γενικές απαιτήσεις

1. Για τους σκοπούς της εφαρμογής της προτιμησιακής δασμολογικής μεταχείρισης από ένα Μέρος σε καταγόμενο εμπόρευμα του άλλου Μέρους σύμφωνα με την παρούσα συμφωνία, υπό την προϋπόθεση ότι τα προϊόντα πληρούν όλες τις άλλες εφαρμοστέες απαιτήσεις του παρόντος κεφαλαίου, τα ακόλουθα προϊόντα θεωρούνται καταγόμενα στο άλλο Μέρος:
  - α) τα προϊόντα που έχουν παραχθεί εξ ολοκλήρου στο εν λόγω Μέρος κατά την έννοια του άρθρου 41·
  - β) τα προϊόντα που παράγονται στο εν λόγω Μέρος αποκλειστικά από καταγόμενα υλικά στο εν λόγω Μέρος· και
  - γ) τα προϊόντα που παράγονται στο εν λόγω Μέρος τα οποία περιέχουν μη καταγόμενες ύλες, με την προϋπόθεση ότι ικανοποιούν τις απαιτήσεις που καθορίζονται στο παράρτημα 3.
2. Αν ένα προϊόν έχει λάβει χαρακτήρα καταγόμενου, οι μη καταγόμενες ύλες που χρησιμοποιούνται για την παραγωγή του προϊόντος αυτού δεν θεωρούνται μη καταγόμενες, όταν το προϊόν ενσωματώνεται ως ύλη σε άλλο προϊόν.
3. Η απόκτηση του χαρακτήρα καταγωγής πληρούται ανελλιπώς στο Ηνωμένο Βασίλειο ή στην Ένωση.

## ΑΡΘΡΟ 40

## Σώρευση καταγωγής

1. Ένα προϊόν καταγωγής ενός Μέρους θεωρείται καταγόμενο στο άλλο Μέρος όταν το εν λόγω προϊόν χρησιμοποιείται ως υλικό για την παραγωγή άλλου προϊόντος στο εν λόγω άλλο Μέρος.
2. Η παραγωγή που πραγματοποιείται σε ένα Μέρος επί μη καταγόμενης ύλης μπορεί να λαμβάνεται υπόψη για τον προσδιορισμό του κατά πόσον ένα προϊόν είναι καταγωγής του άλλου Μέρους.
3. Οι παράγραφοι 1 και 2 δεν εφαρμόζονται εάν η παραγωγή που πραγματοποιείται στο άλλο Μέρος δεν εκτείνεται πέραν των εργασιών που αναφέρονται στο άρθρο 43.
4. Για να συμπληρώσει ο εξαγωγέας τη βεβαίωση καταγωγής που αναφέρεται στο άρθρο 54 παράγραφος 2 στοιχείο α) για προϊόν που αναφέρεται στην παράγραφο 2 του παρόντος άρθρου, ο εξαγωγέας λαμβάνει από τον προμηθευτή του δήλωση προμηθευτή όπως προβλέπεται στο παράρτημα 6 ή ισοδύναμο έγγραφο που περιέχει τις ίδιες πληροφορίες που περιγράφουν τις σχετικές μη καταγόμενες ύλες με επαρκείς λεπτομέρειες ώστε να είναι δυνατή η ταυτοποίησή τους.

## ΑΡΘΡΟ 41

## Εξ ολοκλήρου παραγόμενα προϊόντα

1. Τα ακόλουθα προϊόντα θεωρούνται εξ ολοκλήρου παραγόμενα σε ένα Μέρος:
  - α) ορυκτά προϊόντα που εξορύσσονται ή λαμβάνονται από το έδαφος του ή από τον θαλάσσιο πυθμένα του·
  - β) φυτά και λαχανικά που καλλιεργούνται ή συλλέγονται στο εν λόγω Μέρος·
  - γ) ζώντα ζώα που γεννιούνται και εκτρέφονται στο εν λόγω Μέρος·
  - δ) προϊόντα που προέρχονται από ζώντα ζώα τα οποία εκτρέφονται στο εν λόγω Μέρος·
  - ε) προϊόντα που λαμβάνονται με τη σφαγή ζώων τα οποία έχουν γεννηθεί και εκτραφεί στο εν λόγω Μέρος·
  - στ) προϊόντα που θηρεύονται ή αλιεύονται στο εν λόγω Μέρος·
  - ζ) «υδατοκαλλιέργεια»: η καλλιέργεια υδρόβιων οργανισμών, στους οποίους περιλαμβάνονται ψάρια, μαλάκια, μαλακόστρακα, άλλα ασπόνδυλα υδρόβια και υδρόβια φυτά, από γόνους όπως αυγά, σπέρματα, γόνους, ιχθύδια, προνύμφες, νεαρά ή άλλα ανώριμα ψάρια μετά το προνυμφικό στάδιο, με παρέμβαση στις διαδικασίες εκτροφής ή ανάπτυξης για τη βελτίωση της παραγωγής, όπως η συστηματική δημιουργία αποθεμάτων, η παροχή τροφής ή η προστασία από αρπακτικά ζώα·

- η) προϊόντα θαλάσσιας αλιείας και άλλα προϊόντα που έχουν αλιευθεί από πλοίο Μέρους εκτός των χωρικών υδάτων·
- θ) προϊόντα που έχουν παραχθεί επί του πλοίου-εργοστασίου ενός Μέρους αποκλειστικά από προϊόντα που εμπίπτουν στο στοιχείο η)·
- ι) προϊόντα που αλιεύονται από τον θαλάσσιο βυθό ή το υπέδαφος πέραν των χωρικών υδάτων, με την προϋπόθεση ότι έχει το δικαίωμα εκμετάλλευσης ή χρησιμοποίησης του συγκεκριμένου θαλάσσιου βυθού ή υπεδάφους·
- ια) απορρίμματα ή υπολείμματα προερχόμενα από εργασίες παραγωγής που πραγματοποιούνται στο εν λόγω Μέρος·
- ιβ) απορρίμματα ή υπολείμματα που προέρχονται από χρησιμοποιημένα προϊόντα τα οποία συλλέγονται στο εν λόγω Μέρος, με την προϋπόθεση ότι τα προϊόντα αυτά είναι κατάλληλα μόνο για την ανάκτηση πρώτων υλών·
- ιγ) προϊόντα που παράγονται στο εν λόγω Μέρος αποκλειστικά από προϊόντα που αναφέρονται στα στοιχεία α) έως ιβ).

2. Ως «πλοίο Μέρους» και «πλοίο-εργοστάσιο Μέρους» στην παράγραφο 1 στοιχείο η) και στοιχείο θ) νοούνται πλοίο και πλοίο-εργοστάσιο τα οποία:

- α) είναι νηολογημένα σε κράτος μέλος ή στο Ηνωμένο Βασίλειο·
- β) φέρουν σημαία κράτους μέλους ή του Ηνωμένου Βασιλείου· και

- γ) πληρούν έναν από τους εξής όρους:
- i) ανήκουν τουλάχιστον κατά 50 % στην κυριότητα υπηκόων ενός κράτους μέλους ή του Ηνωμένου Βασιλείου· ή
  - ii) ανήκουν σε νομικά πρόσωπα τα οποία:
    - A) έχουν την έδρα και την κύρια εγκατάστασή τους στην Ένωση ή στο Ηνωμένο Βασίλειο· και
    - B) ανήκουν τουλάχιστον κατά 50 % στην κυριότητα δημόσιων φορέων, υπηκόων ή νομικών προσώπων ενός κράτους μέλους ή του Ηνωμένου Βασιλείου.

#### ΑΡΘΡΟ 42

#### Όρια ανοχής

1. Εάν ένα προϊόν δεν πληροί τις απαιτήσεις του παραρτήματος 3 λόγω της χρήσης μη καταγόμενης ύλης στην παραγωγή, το προϊόν θεωρείται καταγόμενο σε ένα Μέρος με την προϋπόθεση ότι:
- α) το συνολικό βάρος των μη καταγόμενων υλών που χρησιμοποιούνται στην παραγωγή προϊόντων που κατατάσσονται στα κεφάλαια 2 και 4 έως 24 του εναρμονισμένου συστήματος, εκτός των μεταποιημένων αλιευτικών προϊόντων που κατατάσσονται στο κεφάλαιο 16, δεν υπερβαίνει το 15 % του βάρους του προϊόντος·

- β) η συνολική αξία μη καταγόμενων υλών για όλα τα άλλα προϊόντα, με εξαίρεση τα προϊόντα που υπάγονται στα κεφάλαια 50 έως 63 του εναρμονισμένου συστήματος, δεν υπερβαίνει το 10 % της τιμής εκ του εργοστασίου του προϊόντος· ή
- γ) για προϊόν που κατατάσσεται στα κεφάλαια 50 έως 63 του εναρμονισμένου συστήματος, ισχύουν τα όρια ανοχής που καθορίζονται στις σημειώσεις 7 και 8 του παραρτήματος 2
2. Η παράγραφος 1 δεν εφαρμόζεται αν η αξία ή το βάρος των μη καταγόμενων υλών που χρησιμοποιούνται στην παραγωγή ενός προϊόντος υπερβαίνει τα ποσοστά της μέγιστης αξίας ή του μέγιστου βάρους μη καταγόμενων υλών όπως ορίζονται στις απαιτήσεις του παραρτήματος 3.
3. Η παράγραφος 1 του παρόντος άρθρου δεν εφαρμόζεται στα προϊόντα που είναι εξ ολοκλήρου παραγόμενα σε Μέρος κατά την έννοια του άρθρου 41. Αν από το παράρτημα 3 απαιτείται τα υλικά που χρησιμοποιούνται στην παραγωγή ενός προϊόντος να είναι εξ ολοκλήρου παραγόμενα, εφαρμόζονται οι παράγραφοι 1 και 2 του παρόντος άρθρου.

## ΑΡΘΡΟ 43

## Ανεπαρκείς εργασίες παραγωγής

1. Κατά παρέκκλιση από το άρθρο 39 παράγραφος 1 στοιχείο γ), ένα προϊόν δεν θεωρείται καταγόμενο σε ένα Μέρος, εάν κατά την παραγωγή του προϊόντος στο εν λόγω Μέρος πραγματοποιούνται μόνο μία ή περισσότερες από τις ακόλουθες εργασίες σε μη καταγόμενες ύλες:
- α) εργασίες διατήρησης, όπως ξήρανση, κατάψυξη, φύλαξη σε άλμη και άλλες παρόμοιες εργασίες, όταν αποσκοπούν αποκλειστικά στο να εξασφαλιστεί ότι τα προϊόντα παραμένουν σε καλή κατάσταση κατά τη μεταφορά και την αποθήκευση<sup>1</sup>.
  - β) διαιρέσεις ή συνενώσεις δεμάτων.
  - γ) πλύσιμο, καθάρισμα· αφαίρεση σκόνης, οξειδίων, ελαίων, χρωμάτων ή άλλων επικαλύψεων.
  - δ) σιδέρωμα ή πρεσάρισμα υφασμάτων και ειδών κλωστοϋφαντουργίας.
  - ε) απλές εργασίες βαφής και στίλβωσης.
  - στ) αποφλοιώση και μερική ή ολική άλεση ρυζιού· γυάλισμα και λείανση δημητριακών και ρυζιού· λεύκανση ρυζιού.

---

<sup>1</sup> Εργασίες συντήρησης, όπως ψύξη, κατάψυξη ή αερισμός θεωρούνται ανεπαρκείς κατά την έννοια του στοιχείου α), ενώ εργασίες όπως διατήρηση σε ξίδι, αποξήρανση ή κάπνισμα οι οποίες αποσκοπούν να προσδώσουν ειδικά ή διαφορετικά χαρακτηριστικά σε ένα προϊόν δεν θεωρούνται ανεπαρκείς.

- ζ) εργασίες για την προσθήκη χρωστικών ή αρωματικών ουσιών σε ζάχαρη ή για την παρασκευή κύβων ζάχαρης· μερική ή ολική άλεση ζάχαρης σε στερεά μορφή·
- η) αφαίρεση του φλοιού, των πυρήνων και του κελύφους φρούτων, καρπών και λαχανικών·
- θ) ακόνισμα, απλή λείανση ή απλός τεμαχισμός·
- ι) κοσκίνισμα, διαλογή, ταξινόμηση, κατάταξη, διαβάθμιση, συνδυασμός, συμπεριλαμβανομένης της σύνθεσης συνδυασμού ειδών·
- ια) απλή τοποθέτηση σε φιάλες, κονσέρβες, φιαλίδια, σάκους, θήκες, κουτιά, στερέωση σε σανίδες ή πλάκες και κάθε άλλη απλή εργασία συσκευασίας·
- ιβ) επίθεση ή εκτύπωση σημάτων, ετικετών, λογοτύπων και άλλων παρόμοιων διακριτικών σημείων στα προϊόντα ή τη συσκευασία τους·
- ιγ) απλή ανάμειξη προϊόντων, έστω και διαφορετικού είδους· ανάμειξη της ζάχαρης με οποιαδήποτε άλλη ύλη·
- ιδ) απλή προσθήκη νερού ή αραιώση με νερό ή άλλη ουσία που δεν μεταβάλλει ουσιαστικά τα χαρακτηριστικά του προϊόντος ή αφυδάτωση ή μετουσίωση προϊόντων·
- ιε) απλή συνένωση μερών ειδών για την κατασκευή πλήρους προϊόντος ή αποσυναρμολόγηση προϊόντων στα μέρη τους·
- ιστ) σφαγή ζώων.



2. Για τους σκοπούς της παραγράφου 1, οι εργασίες θεωρούνται απλές όταν για την εκτέλεσή τους δεν απαιτούνται ούτε ειδικές δεξιότητες ούτε μηχανές, συσκευές ή εργαλεία που κατασκευάζονται ή εγκαθίστανται ειδικά για τις εργασίες αυτές.

#### ΑΡΘΡΟ 44

##### Μονάδα χαρακτηρισμού

1. Για τους σκοπούς του παρόντος κεφαλαίου, η μονάδα χαρακτηρισμού είναι το συγκεκριμένο προϊόν το οποίο θεωρείται η βασική μονάδα κατάταξης του προϊόντος στο εναρμονισμένο σύστημα.
2. Όταν μια αποστολή αποτελείται από ορισμένα πανομοιότυπα προϊόντα που κατατάσσονται στην ίδια κλάση του εναρμονισμένου συστήματος, κάθε μεμονωμένο προϊόν λαμβάνεται υπόψη χωριστά κατά την εφαρμογή των διατάξεων του παρόντος κεφαλαίου.

#### ΑΡΘΡΟ 45

##### Υλικά συσκευασίας και εμπορευματοκιβώτια μεταφοράς

Υλικά συσκευασίας και εμπορευματοκιβώτια μεταφοράς που χρησιμοποιούνται για την προστασία του προϊόντος κατά τη μεταφορά δεν λαμβάνονται υπόψη για να καθοριστεί ο χαρακτήρας καταγωγής του προϊόντος.

## ΑΡΘΡΟ 46

## Υλικά συσκευασίας και εμπορευματοκιβώτια για πωλήσεις λιανικής

Υλικά συσκευασίας και εμπορευματοκιβώτια στα οποία συσκευάζεται το προϊόν για λιανική πώληση, αν κατατάσσονται μαζί με το προϊόν, δεν λαμβάνονται υπόψη για να καθοριστεί η καταγωγή του προϊόντος, παρά μόνο για τον υπολογισμό της αξίας των μη καταγόμενων υλών αν το προϊόν υπόκειται σε μέγιστη αξία μη καταγόμενων υλών σύμφωνα με το παράρτημα 3.

## ΑΡΘΡΟ 47

## Εξαρτήματα, ανταλλακτικά και εργαλεία

1. Εξαρτήματα, ανταλλακτικά, εργαλεία και οδηγίες ή άλλο ενημερωτικό υλικό θεωρούνται ενιαίο προϊόν με το εν λόγω μηχάνημα, μηχανή, συσκευή ή όχημα εάν:

- α) κατατάσσονται και παραδίδονται από κοινού με το προϊόν, αλλά δεν τιμολογούνται χωριστά από το προϊόν· και
- β) οι τύποι, οι ποσότητες και η αξία τους είναι συνήθεις για το εν λόγω προϊόν.

2. Εξαρτήματα, ανταλλακτικά, εργαλεία και οδηγίες ή άλλο ενημερωτικό υλικό που αναφέρονται στην παράγραφο 1 δεν λαμβάνονται υπόψη για να καθοριστεί η καταγωγή του προϊόντος, παρά μόνο για τον υπολογισμό της μέγιστης αξίας των μη καταγόμενων υλών αν το προϊόν υπόκειται σε μέγιστη αξία μη καταγόμενων υλών σύμφωνα με το παράρτημα 3.

#### ΑΡΘΡΟ 48

##### Συνδυασμοί εμπορευμάτων

Κατά την έννοια του γενικού κανόνα 3 του εναρμονισμένου συστήματος, οι συνδυασμοί εμπορευμάτων θεωρούνται καταγόμενοι σε ένα Μέρος, αν όλα τα συστατικά μέρη τους είναι καταγόμενα. Αν ένας συνδυασμός εμπορευμάτων αποτελείται από καταγόμενα και μη καταγόμενα συστατικά μέρη, ο συνδυασμός θεωρείται στο σύνολό του καταγόμενος σε ένα Μέρος, εάν η αξία των μη καταγόμενων στοιχείων δεν υπερβαίνει το 15 % της τιμής εκ του εργοστασίου του συνδυασμού εμπορευμάτων.

#### ΑΡΘΡΟ 49

##### Ουδέτερα στοιχεία

Για να προσδιοριστεί κατά πόσον ένα προϊόν είναι καταγόμενο σε ένα Μέρος, δεν είναι αναγκαίο να καθορίζεται η καταγωγή των κατωτέρω στοιχείων που ενδέχεται να χρησιμοποιήθηκαν στην κατασκευή του:

α) καυσίμου, ενέργειας, καταλυτών και διαλυτών·

- β) μηχανημάτων, εξοπλισμού, ανταλλακτικών και υλικών που χρησιμοποιούνται για τη συντήρηση εξοπλισμού και κτιρίων·
- γ) μηχανημάτων, εργαλείων, βαφών και μητρώων·
- δ) λιπαντικών, γράσων, σύνθετων υλικών και άλλων υλικών που χρησιμοποιούνται στην παραγωγή ή στη λειτουργία εξοπλισμού και κτιρίων·
- ε) γαντιών, γυαλιών, υποδημάτων, ενδυμάτων, εξοπλισμού ασφαλείας και προμηθειών·
- στ) εξοπλισμού, συσκευών και προμηθειών που χρησιμοποιούνται για τη διεξαγωγή δοκιμών ή την επιθεώρηση του προϊόντος· και
- ζ) κάθε άλλου υλικού που χρησιμοποιείται στην παραγωγή και δεν ενσωματώνεται στο προϊόν ούτε προορίζεται προς ενσωμάτωση στην τελική σύνθεση του προϊόντος.

#### ΑΡΘΡΟ 50

##### Λογιστικός διαχωρισμός

1. Καταγόμενες και μη καταγόμενες ανταλλάξιμες ύλες ή «ανταλλάξιμα προϊόντα» τηρούνται χωριστά κατά την αποθήκευση, ώστε να διατηρούν τον χαρακτηρισμό τους ως καταγόμενες ή μη καταγόμενες.

2. Για τους σκοπούς της παραγράφου 1, ως «ανταλλάξιμες ύλες» ή «ανταλλάξιμα προϊόντα» νοούνται οι ύλες ή τα προϊόντα του ίδιου είδους και της ίδιας εμπορικής ποιότητας, με τα ίδια τεχνικά και φυσικά χαρακτηριστικά, μεταξύ των οποίων δεν μπορεί να γίνει διάκριση για λόγους καταγωγής.
3. Κατά παρέκκλιση από την παράγραφο 1, καταγόμενες και μη καταγόμενες ανταλλάξιμες ύλες μπορούν να χρησιμοποιούνται στην παραγωγή ενός προϊόντος χωρίς να τηρούνται χωριστά κατά την αποθήκευση, εφόσον χρησιμοποιείται μέθοδος λογιστικού διαχωρισμού.
4. Κατά παρέκκλιση από την παράγραφο 1, καταγόμενα και μη καταγόμενα ανταλλάξιμα προϊόντα τα οποία κατατάσσονται στα κεφάλαια 10, 15, 27, 28, 29, κλάσεις 32.01 έως 32.07 ή κλάσεις 39.01 έως 39.14 του εναρμονισμένου συστήματος μπορούν να αποθηκεύονται σε ένα Μέρος πριν από την εξαγωγή στο άλλο Μέρος χωρίς να είναι φυσικά διαχωρισμένα υπό την προϋπόθεση ότι χρησιμοποιείται μέθοδος λογιστικού διαχωρισμού.
5. Η μέθοδος λογιστικού διαχωρισμού που αναφέρεται στις παραγράφους 3 και 4 εφαρμόζεται σύμφωνα με τη μέθοδο διαχείρισης αποθεμάτων στο πλαίσιο αρχών λογιστικής που είναι γενικά αποδεκτές στο Μέρος.
6. Η μέθοδος λογιστικού διαχωρισμού είναι κάθε μέθοδος που εξασφαλίζει ότι, ανά πάσα στιγμή, δεν αποκτούν χαρακτήρα καταγωγής περισσότερες ύλες ή προϊόντα από όσες θα αποκτούσαν χαρακτήρα καταγωγής εάν οι ύλες ή τα προϊόντα τηρούνταν χωριστά.

7. Ένα Μέρος μπορεί να απαιτεί, υπό τους όρους που ορίζουν οι νομοθετικές ή κανονιστικές διατάξεις του, η χρήση μεθόδου λογιστικού διαχωρισμού να υπόκειται σε προηγούμενη έγκριση από την τελωνειακή αρχή του εν λόγω Μέρους. Οι τελωνειακές αρχές του Μέρους παρακολουθούν τη χρήση των εν λόγω εγκρίσεων και μπορούν να ανακαλέσουν μια έγκριση αν ο κάτοχος κάνει κακή χρήση της μεθόδου λογιστικού διαχωρισμού ή αν δεν πληροί κάποιον από τους όρους που ορίζονται στο παρόν κεφάλαιο.

## ΑΡΘΡΟ 51

### Επανεισαγόμενα προϊόντα

Αν ένα προϊόν καταγωγής ενός Μέρους, το οποίο έχει εξαχθεί από το εν λόγω Μέρος σε τρίτη χώρα, επανεισαχθεί στο εν λόγω Μέρος, θεωρείται μη καταγόμενο προϊόν, εκτός εάν μπορεί να αποδειχθεί κατά τρόπο ικανοποιητικό για την τελωνειακή αρχή του εν λόγω Μέρους ότι το επανεισαγόμενο προϊόν:

- α) είναι το ίδιο με εκείνο που είχε εξαχθεί και
- β) δεν έχει υποβληθεί σε εργασίες, εκτός αυτών που είναι αναγκαίες για να διατηρηθεί σε καλή κατάσταση, ενώ βρισκόταν στην εν λόγω τρίτη χώρα ή κατά την εξαγωγή του.

## ΑΡΘΡΟ 52

## Μη τροποποίηση

1. Ένα καταγόμενο προϊόν που έχει δηλωθεί για εγχώρια χρήση στο Μέρος εισαγωγής, μετά την εξαγωγή και πριν δηλωθεί για εγχώρια χρήση, δεν τροποποιείται, μετατρέπεται με οποιονδήποτε τρόπο ούτε υποβάλλεται σε εργασίες εκτός από εκείνες που είναι αναγκαίες για να διατηρηθεί σε καλή κατάσταση ή σε εργασίες εκτός από την προσθήκη ή την επίθεση σημάτων, ετικετών, σφραγίδων ή οποιασδήποτε τεκμηρίωσης για τη διασφάλιση της συμμόρφωσης με ειδικές εγχώριες απαιτήσεις του Μέρους εισαγωγής.
2. Η αποθήκευση ή η έκθεση ενός προϊόντος μπορεί να πραγματοποιείται σε τρίτη χώρα, με την προϋπόθεση ότι το προϊόν παραμένει υπό τελωνειακή επιτήρηση στην εν λόγω τρίτη χώρα.
3. Ο διαχωρισμός των αποστολών μπορεί να γίνεται σε τρίτη χώρα, αν πραγματοποιείται από τον εξαγωγέα ή υπ' ευθύνη του εξαγωγέα και με την προϋπόθεση ότι οι αποστολές παραμένουν υπό τελωνειακή επιτήρηση στην εν λόγω τρίτη χώρα.
4. Σε περίπτωση αμφιβολίας όσον αφορά τη συμμόρφωση με τις απαιτήσεις που προβλέπονται στις παραγράφους 1 έως 3, η τελωνειακή αρχή του Μέρους εισαγωγής μπορεί να απαιτήσει από τον εισαγωγέα να αποδείξει τη συμμόρφωση με τις απαιτήσεις αυτές, χρησιμοποιώντας οποιοδήποτε μέσο, συμπεριλαμβανομένων των εγγράφων των συμβάσεων μεταφοράς, όπως φορτωτικές, ή πραγματικά ή απτά αποδεικτικά στοιχεία που βασίζονται στη σήμανση ή την αρίθμηση συσκευασιών ή κάθε αποδεικτικό στοιχείο που συνδέεται με το προϊόν καθαυτό.

## ΑΡΘΡΟ 53

Επανεξέταση της επιστροφής τελωνειακών δασμών ή της απαλλαγής από τελωνειακούς δασμούς

Το νωρίτερο δύο έτη από την έναρξη ισχύος της παρούσας συμφωνίας, κατόπιν αιτήματος ενός εκ των Μερών, η ειδική σε θέματα εμπορίου επιτροπή για την τελωνειακή συνεργασία και τους κανόνες καταγωγής επανεξετάζει τα αντίστοιχα συστήματα επιστροφής δασμών και τελειοποίησης προς επανεξαγωγή των Μερών. Προς τον σκοπό αυτό, κατόπιν αιτήματος ενός Μέρους, το αργότερο εντός 60 ημερών από το εν λόγω αίτημα, το άλλο Μέρος παρέχει στο αιτούν Μέρος διαθέσιμες πληροφορίες και λεπτομερή στατιστικά στοιχεία που καλύπτουν την περίοδο από την έναρξη ισχύος της παρούσας συμφωνίας, ή τα προηγούμενα πέντε έτη, εάν αυτή η περίοδος είναι η συντομότερη, σχετικά με τη λειτουργία του οικείου συστήματος επιστροφής δασμών και τελειοποίησης προς επανεξαγωγή. Υπό το πρίσμα της επανεξέτασης αυτής, η ειδική σε θέματα εμπορίου επιτροπή για την τελωνειακή συνεργασία και τους κανόνες καταγωγής μπορεί να απευθύνει συστάσεις στο συμβούλιο εταιρικής σχέσης για την τροποποίηση των διατάξεων του παρόντος κεφαλαίου και των παραρτημάτων του, με σκοπό τη θέσπιση ορίων ή περιορισμών όσον αφορά την επιστροφή τελωνειακών δασμών ή την απαλλαγή από τελωνειακούς δασμούς.



## ΤΜΗΜΑ 2

## ΔΙΑΔΙΚΑΣΙΕΣ ΚΑΤΑΓΩΓΗΣ

## ΑΡΘΡΟ 54

## Αίτηση για προτιμησιακή δασμολογική μεταχείριση

1. Το Μέρος εισαγωγής χορηγεί, κατά την εισαγωγή, προτιμησιακή δασμολογική μεταχείριση σε προϊόν καταγωγής του άλλου Μέρους κατά την έννοια του παρόντος κεφαλαίου ύστερα από αίτηση προτιμησιακής δασμολογικής μεταχείρισης του εισαγωγέα. Ο εισαγωγέας είναι υπεύθυνος για την ορθότητα της αίτησης προτιμησιακής δασμολογικής μεταχείρισης και για τη συμμόρφωση με τις απαιτήσεις του παρόντος κεφαλαίου.
2. Η αίτηση προτιμησιακής δασμολογικής μεταχείρισης βασίζεται στα εξής:
  - α) βεβαίωση καταγωγής ότι το προϊόν είναι καταγόμενο, που συντάσσει ο εξαγωγέας· ή
  - β) γνώση του εισαγωγέα ότι το προϊόν είναι καταγόμενο.
3. Ο εισαγωγέας που υποβάλλει αίτηση προτιμησιακής δασμολογικής μεταχείρισης βάσει βεβαίωσης καταγωγής που αναφέρεται στην παράγραφο 2 στοιχείο α) τηρεί τη βεβαίωση καταγωγής και, εφόσον του ζητηθεί από την τελωνειακή αρχή του Μέρους εισαγωγής, παρέχει αντίγραφο της στην εν λόγω τελωνειακή αρχή.

## ΑΡΘΡΟ 55

## Χρόνος υποβολής της αίτησης για προτιμησιακή δασμολογική μεταχείριση

1. Η αίτηση για προτιμησιακή δασμολογική μεταχείριση και η βάση αυτής της αίτησης όπως αναφέρεται στο άρθρο 54 παράγραφος 2 περιλαμβάνονται στην τελωνειακή διασάφηση εισαγωγής σύμφωνα με τις νομοθετικές και κανονιστικές διατάξεις του Μέρους εισαγωγής.
2. Κατά παρέκκλιση από τις διατάξεις της παραγράφου 1 του παρόντος άρθρου, αν ο εισαγωγέας δεν υπέβαλε αίτηση για προτιμησιακή δασμολογική μεταχείριση κατά την εισαγωγή, το Μέρος εισαγωγής χορηγεί προτιμησιακή δασμολογική μεταχείριση και επιστρέφει ή διαγράφει κάθε καθ' υπέρβαση δασμό που καταβλήθηκε, με την προϋπόθεση ότι:
  - α) η αίτηση για προτιμησιακή δασμολογική μεταχείριση υποβάλλεται το αργότερο εντός τριετίας από την ημερομηνία εισαγωγής ή εντός μεγαλύτερου χρονικού διαστήματος όπως καθορίζεται από τις νομοθετικές και κανονιστικές διατάξεις του Μέρους εισαγωγής·
  - β) ο εισαγωγέας παρέχει τη βάση της αίτησης όπως αναφέρεται στο άρθρο 54 παράγραφος 2· και
  - γ) το προϊόν θα θεωρηθεί καταγόμενο και θα πληροί όλες τις άλλες εφαρμοστέες απαιτήσεις κατά την έννοια του τμήματος 1 του παρόντος κεφαλαίου, εάν υποβλήθηκε σχετική αίτηση από τον εισαγωγέα κατά την εισαγωγή.

Οι άλλες υποχρεώσεις που ισχύουν για τον εισαγωγέα σύμφωνα με το άρθρο 54 παραμένουν αμετάβλητες.

## ΑΡΘΡΟ 56

## Βεβαίωση καταγωγής

1. Η βεβαίωση καταγωγής συντάσσεται από τον εξαγωγέα ενός προϊόντος βάσει στοιχείων που αποδεικνύουν ότι το προϊόν είναι καταγόμενο, συμπεριλαμβανομένων πληροφοριών σχετικά με τον χαρακτήρα καταγωγής των υλών που χρησιμοποιούνται για την παραγωγή του προϊόντος. Ο εξαγωγέας είναι υπεύθυνος για την ορθότητα της βεβαίωσης καταγωγής και των παρεχόμενων στοιχείων.
2. Η βεβαίωση καταγωγής συντάσσεται με τη χρήση μιας εκ των γλωσσικών εκδόσεων που περιέχονται στο παράρτημα 7 στο τιμολόγιο ή κάθε άλλο έγγραφο που περιγράφει το καταγόμενο προϊόν επαρκώς αναλυτικά για την ταυτοποίησή του. Ο εξαγωγέας είναι υπεύθυνος για την παροχή επαρκώς λεπτομερών στοιχείων ώστε να καθίσταται δυνατή η ταυτοποίηση του καταγόμενου προϊόντος. Το Μέρος εισαγωγής δεν απαιτεί από τον εισαγωγέα την υποβολή μετάφρασης της βεβαίωσης καταγωγής.
3. Η βεβαίωση καταγωγής ισχύει για 12 μήνες από την ημερομηνία σύνταξής της ή για μεγαλύτερο χρονικό διάστημα που καθορίζει το Μέρος εισαγωγής, με ανώτατο όριο τους 24 μήνες.
4. Η βεβαίωση καταγωγής μπορεί να ισχύει:
  - α) για μία αποστολή ενός ή περισσότερων προϊόντων που εισάγονται σε ένα Μέρος· ή
  - β) για πολλαπλές αποστολές πανομοιότυπων προϊόντων που εισάγονται σε ένα Μέρος εντός οποιασδήποτε χρονικής περιόδου ορίζεται στη βεβαίωση καταγωγής, η οποία δεν υπερβαίνει τους 12 μήνες.

5. Αν, ύστερα από αίτημα του εισαγωγέα, αποσυναρμολογημένα ή μη συναρμολογημένα προϊόντα κατά την έννοια του γενικού κανόνα 2 στοιχείο α) για την ερμηνεία του εναρμονισμένου συστήματος, τα οποία υπάγονται στα τμήματα XV έως XXI του εναρμονισμένου συστήματος, εισάγονται με τμηματικές αποστολές, μπορεί να υποβάλλεται μία και μόνη βεβαίωση καταγωγής για τα προϊόντα αυτά, σύμφωνα με τις απαιτήσεις που ορίζονται από την τελωνειακή αρχή του Μέρους εισαγωγής.

#### ΑΡΘΡΟ 57

##### Διαφορές

Η τελωνειακή αρχή του Μέρους εισαγωγής δεν απορρίπτει αίτηση προτιμησιακής δασμολογικής μεταχείρισης λόγω σφαλμάτων ή ανακολουθιών ή σσωνος σημασίας στη βεβαίωση καταγωγής ή για τον λόγο και μόνον ότι το τιμολόγιο εκδόθηκε σε τρίτη χώρα.

#### ΑΡΘΡΟ 58

##### Γνώση του εισαγωγέα

1. Για τους σκοπούς της υποβολής αίτησης για προτιμησιακή δασμολογική μεταχείριση βάσει του άρθρου 54 παράγραφος 2 στοιχείο β), η γνώση του εισαγωγέα ότι ένα προϊόν είναι καταγόμενο στο Μέρος εξαγωγής βασίζεται σε στοιχεία που αποδεικνύουν ότι το προϊόν είναι καταγόμενο και πληροί τις απαιτήσεις του παρόντος κεφαλαίου.

2. Πριν από την υποβολή αίτησης για προτιμησιακή μεταχείριση, σε περίπτωση που ο εισαγωγέας αδυνατεί να συγκεντρώσει τα στοιχεία που αναφέρονται στην παράγραφο 1 του παρόντος άρθρου επειδή ο εξαγωγέας κρίνει ότι οι πληροφορίες συνιστούν πληροφορίες εμπιστευτικού χαρακτήρα ή για οποιονδήποτε άλλο λόγο, ο εξαγωγέας μπορεί να προσκομίσει βεβαίωση καταγωγής ώστε ο εισαγωγέας να είναι σε θέση να υποβάλει αίτηση για προτιμησιακή δασμολογική μεταχείριση βάσει του άρθρου 54 παράγραφος 2 στοιχείο α).

## ΑΡΘΡΟ 59

### Απαιτήσεις τήρησης αρχείων

1. Ο εισαγωγέας που υποβάλλει αίτηση προτιμησιακής δασμολογικής μεταχείρισης για προϊόν που εισάγεται στο Μέρος εισαγωγής τηρεί, για ελάχιστο χρονικό διάστημα τριών ετών από την ημερομηνία εισαγωγής του προϊόντος:

- α) τη βεβαίωση καταγωγής που συνέταξε ο εξαγωγέας, αν η αίτηση βασίζεται σε βεβαίωση καταγωγής· ή
- β) όλα τα αρχεία που αποδεικνύουν ότι το προϊόν πληροί τις απαιτήσεις για την απόκτηση χαρακτήρα καταγόμενου, αν η αίτηση βασίζεται στη γνώση του εισαγωγέα.

2. Ο εξαγωγέας που συντάσσει τη βεβαίωση καταγωγής τηρεί, για ελάχιστο χρονικό διάστημα τεσσάρων ετών από τη σύνταξη της εν λόγω βεβαίωσης καταγωγής, αντίγραφο της βεβαίωσης καταγωγής και όλα τα άλλα αρχεία που αποδεικνύουν ότι το προϊόν πληροί τις απαιτήσεις απόκτησης χαρακτήρα καταγόμενου.

3. Τα αρχεία που πρέπει να τηρούνται σύμφωνα με το παρόν άρθρο μπορούν να είναι σε ηλεκτρονική μορφή.

## ΑΡΘΡΟ 60

## Μικρές αποστολές

1. Κατά παρέκκλιση από τα άρθρα 54 έως 58, υπό τον όρο ότι το προϊόν έχει δηλωθεί ως προϊόν που πληροί τις απαιτήσεις του παρόντος κεφαλαίου και η τελωνειακή αρχή του Μέρους εισαγωγής δεν έχει αμφιβολίες ως προς την ειλικρίνεια της εν λόγω δήλωσης, το Μέρος εισαγωγής χορηγεί προτιμησιακή δασμολογική μεταχείριση:
  - α) σε προϊόν που αποστέλλεται ως μικρό δέμα από ιδιώτες σε ιδιώτες·
  - β) σε προϊόν που αποτελεί μέρος των προσωπικών αποσκευών ταξιδιώτη· και
  - γ) για το Ηνωμένο Βασίλειο, πέραν των προϊόντων των στοιχείων α) και β) του παρόντος άρθρου, σε αποστολές μικρής αξίας.
2. Τα ακόλουθα προϊόντα εξαιρούνται από το πεδίο εφαρμογής της παραγράφου 1 του παρόντος άρθρου:
  - α) προϊόντα των οποίων η εισαγωγή συνιστά μέρος μιας σειράς εισαγωγών για τις οποίες μπορεί εύλογα να θεωρηθεί ότι πραγματοποιήθηκαν χωριστά με σκοπό να παρακαμφθούν οι απαιτήσεις του άρθρου 54·

- β) για την Ένωση:
- i) προϊόντα που εισάγονται στο πλαίσιο εμπορικών συναλλαγών· Περιστασιακές εισαγωγές και εισαγωγές αποτελούμενες αποκλειστικά από προϊόντα για προσωπική χρήση των παραληπτών ή των ταξιδιωτών ή των οικογενειών τους δεν θεωρούνται ως εισαγωγές στο πλαίσιο εμπορικών συναλλαγών, εάν είναι προφανές, λόγω της φύσης και της ποσότητας των προϊόντων, ότι δεν επιδιώκεται εμπορικός σκοπός· και
  - ii) προϊόντα, των οποίων η συνολική αξία υπερβαίνει τα 500 EUR στην περίπτωση προϊόντων που αποστέλλονται ως μικρά δέματα ή τα 1 200 EUR στην περίπτωση προϊόντων που περιέχονται στις προσωπικές αποσκευές ταξιδιωτών. Τα ποσά που χρησιμοποιούνται σε συγκεκριμένο εθνικό νόμισμα είναι ισοδύναμα σε αυτό το νόμισμα με τα ποσά που εκφράζονται σε ευρώ την πρώτη εργάσιμη ημέρα του Οκτωβρίου. Τα ποσά της συναλλαγματικής ισοτιμίας είναι αυτά που δημοσιεύονται από την Ευρωπαϊκή Κεντρική Τράπεζα την εν λόγω ημέρα, εκτός αν ανακοινωθεί στη Ευρωπαϊκή Επιτροπή διαφορετικό ποσό έως τις 15 Οκτωβρίου, με ισχύ από την 1η Ιανουαρίου του επόμενου έτους. Η Ευρωπαϊκή Επιτροπή κοινοποιεί στο Ηνωμένο Βασίλειο τα σχετικά ποσά. Η Ένωση μπορεί να θεσπίσει άλλα όρια τα οποία θα κοινοποιήσει στο Ηνωμένο Βασίλειο· και
- γ) για το Ηνωμένο Βασίλειο, προϊόντα των οποίων η συνολική αξία υπερβαίνει τα όρια που καθορίζονται από το εσωτερικό δίκαιο του Ηνωμένου Βασιλείου. Το Ηνωμένο Βασίλειο θα κοινοποιήσει τα όρια αυτά στην Ένωση.
3. Ο εισαγωγέας είναι υπεύθυνος για την ορθότητα της δήλωσης και για τη συμμόρφωση με τις απαιτήσεις του παρόντος κεφαλαίου. Οι απαιτήσεις τήρησης αρχείων που ορίζονται στο άρθρο 59 δεν εφαρμόζονται στον εισαγωγέα βάσει του παρόντος άρθρου.

## ΑΡΘΡΟ 61

## Επαλήθευση

1. Για να επαληθεύσει αν ένα προϊόν είναι καταγόμενο ή αν πληρούνται οι άλλες απαιτήσεις του παρόντος κεφαλαίου, η τελωνειακή αρχή του Μέρους εισαγωγής μπορεί να διενεργήσει επαλήθευση βάσει μεθόδων εκτίμησης κινδύνου, οι οποίες μπορούν να περιλαμβάνουν τυχαία επιλογή. Οι εν λόγω επαληθεύσεις μπορούν να διενεργηθούν μέσω αιτήματος υποβολής στοιχείων από τον εισαγωγέα ο οποίος υπέβαλε την αίτηση που αναφέρεται στο άρθρο 54, κατά τη χρονική στιγμή της τελωνειακής διασάφησης εισαγωγής, πριν ή μετά τη θέση των προϊόντων σε ελεύθερη κυκλοφορία.
2. Τα στοιχεία που απαιτούνται σύμφωνα με την παράγραφο 1 καλύπτουν μόνο τα ακόλουθα:
  - α) τη βεβαίωση καταγωγής, αν η βάση για την αίτηση είναι η βεβαίωση καταγωγής· και
  - β) τα στοιχεία που αφορούν την εκπλήρωση των κριτηρίων καταγωγής, δηλαδή:
    - i) όταν το κριτήριο καταγωγής είναι «εξ ολοκλήρου παραγόμενο», την εφαρμοστέα κατηγορία (όπως συγκομιδή, εξόρυξη, αλιεία) και τον τόπο παραγωγής·
    - ii) όταν το κριτήριο καταγωγής βασίζεται σε αλλαγές της δασμολογικής κατάταξης, κατάλογο όλων των μη καταγόμενων υλών, συμπεριλαμβανομένης της δασμολογικής τους κατάταξης (σε διψήφια, τετραψήφια ή εξαψήφια μορφή ανάλογα με το κριτήριο καταγωγής)·



- iii) όταν το κριτήριο καταγωγής βασίζεται σε μέθοδο με γνώμονα την αξία, την αξία του τελικού προϊόντος, καθώς και την αξία του συνόλου των μη καταγόμενων υλών που χρησιμοποιήθηκαν στην παραγωγή·
  - iv) όταν το κριτήριο καταγωγής βασίζεται στο βάρος, το βάρος του τελικού προϊόντος καθώς και το βάρος των σχετικών μη καταγόμενων υλών που χρησιμοποιήθηκαν στο τελικό προϊόν·
  - v) όταν το κριτήριο καταγωγής βασίζεται σε ειδική διαδικασία παραγωγής, περιγραφή της ειδικής αυτής διαδικασίας.
3. Κατά την υποβολή των ζητούμενων στοιχείων, ο εισαγωγέας μπορεί να προσθέσει κάθε άλλο στοιχείο που θεωρεί σχετικό για τους σκοπούς της επαλήθευσης.
4. Αν η αίτηση προτιμησιακής δασμολογικής μεταχείρισης βασίζεται σε βεβαίωση καταγωγής, ο εισαγωγέας παρέχει την εν λόγω βεβαίωση καταγωγής αλλά μπορεί να απαντήσει στην τελωνειακή αρχή του Μέρους εισαγωγής ότι δεν είναι σε θέση να παράσχει τα στοιχεία που αναφέρονται στην παράγραφο 2 στοιχείο β).

5. Αν η αίτηση για προτιμησιακή δασμολογική μεταχείριση βασίζεται στη γνώση του εισαγωγέα, αφού προηγουμένως έχουν ζητηθεί στοιχεία σύμφωνα με την παράγραφο 1, η τελωνειακή αρχή του Μέρους εισαγωγής που διενεργεί την επαλήθευση μπορεί να ζητήσει από τον εισαγωγέα να παράσχει πρόσθετα στοιχεία, εφόσον η εν λόγω τελωνειακή αρχή κρίνει ότι απαιτούνται πρόσθετα στοιχεία για την επαλήθευση του χαρακτήρα καταγωγής του προϊόντος ή αν πληρούνται οι άλλες απαιτήσεις του παρόντος κεφαλαίου. Η τελωνειακή αρχή του Μέρους εισαγωγής μπορεί να ζητήσει από τον εισαγωγέα συγκεκριμένα έγγραφα και στοιχεία, εφόσον χρειαστεί.

6. Αν η τελωνειακή αρχή του Μέρους εισαγωγής αποφασίσει να αναστείλει τη χορήγηση προτιμησιακής δασμολογικής μεταχείρισης για το οικείο προϊόν, εν αναμονή των αποτελεσμάτων της επαλήθευσης, επιτρέπει στον εισαγωγέα να θέσει τα προϊόντα σε ελεύθερη κυκλοφορία με την προϋπόθεση εφαρμογής κατάλληλων προληπτικών μέτρων, συμπεριλαμβανομένων εγγυήσεων. Τυχόν αναστολή της προτιμησιακής δασμολογικής μεταχείρισης λήγει το ταχύτερο δυνατό μετά τη βεβαίωση από την τελωνειακή αρχή του Μέρους εισαγωγής του χαρακτήρα του οικείου προϊόντος ως καταγόμενου ή την ικανοποίηση των άλλων απαιτήσεων του παρόντος κεφαλαίου.

## ΑΡΘΡΟ 62

### Διοικητική συνεργασία

1. Για να εξασφαλιστεί η ορθή εφαρμογή του παρόντος κεφαλαίου, τα Μέρη συνεργάζονται, μέσω των τελωνειακών αρχών κάθε Μέρους, για την επαλήθευση του κατά πόσο ένα προϊόν είναι καταγόμενο και πληροί τις άλλες απαιτήσεις του παρόντος κεφαλαίου.

2. Αν η αίτηση για προτιμησιακή δασμολογική μεταχείριση βασίζεται σε βεβαίωση καταγωγής, κατά περίπτωση, αφού προηγουμένως έχουν ζητηθεί στοιχεία σύμφωνα με το άρθρο 61 παράγραφος 1 και με βάση την απάντηση του εισαγωγέα, η τελωνειακή αρχή του Μέρους εισαγωγής που διενεργεί την επαλήθευση μπορεί επίσης να ζητήσει στοιχεία από την τελωνειακή αρχή του Μέρους εξαγωγής εντός περιόδου δύο ετών μετά την εισαγωγή των προϊόντων, ή από τη στιγμή που υποβλήθηκε η αίτηση σύμφωνα με το άρθρο 55 παράγραφος 2 στοιχείο α), αν η τελωνειακή αρχή του Μέρους εισαγωγής που διενεργεί την επαλήθευση κρίνει ότι απαιτούνται πρόσθετα στοιχεία για την επαλήθευση του χαρακτήρα καταγωγής του προϊόντος ή του αν πληρούνται οι άλλες απαιτήσεις του παρόντος κεφαλαίου. Το αίτημα υποβολής στοιχείων περιλαμβάνει τα ακόλουθα στοιχεία:

- α) τη βεβαίωση καταγωγής·
- β) τα στοιχεία της τελωνειακής αρχής που εξέδωσε το αίτημα·
- γ) την επωνυμία του εξαγωγέα·
- δ) το αντικείμενο και το πεδίο εφαρμογής του ελέγχου· και
- ε) κάθε άλλο σχετικό έγγραφο.

Επιπλέον, η τελωνειακή αρχή του Μέρους εισαγωγής μπορεί να ζητήσει από την τελωνειακή αρχή του Μέρους εξαγωγής συγκεκριμένα έγγραφα και στοιχεία, εφόσον χρειαστεί.

3. Η τελωνειακή αρχή του Μέρους εξαγωγής μπορεί, σύμφωνα με τις νομοθετικές και κανονιστικές διατάξεις της, να ζητήσει τεκμηρίωση ή εξέταση, ζητώντας αποδεικτικά στοιχεία ή επισκεπτόμενη τις εγκαταστάσεις του εξαγωγέα με σκοπό να ελέγξει τα αρχεία και τις εγκαταστάσεις που χρησιμοποιούνται για την παραγωγή του προϊόντος.
4. Με την επιφύλαξη της παραγράφου 5, η τελωνειακή αρχή του Μέρους εξαγωγής που λαμβάνει το αίτημα που αναφέρεται στην παράγραφο 2 παρέχει στην τελωνειακή αρχή του Μέρους εισαγωγής τα ακόλουθα στοιχεία:
- α) τη ζητούμενη τεκμηρίωση, εφόσον είναι διαθέσιμη·
  - β) γνώμη σχετικά με τον χαρακτήρα καταγωγής του προϊόντος·
  - γ) την περιγραφή του προϊόντος που υποβλήθηκε σε εξέταση και τη δασμολογική κατάταξη που αφορά την εφαρμογή του παρόντος κεφαλαίου·
  - δ) περιγραφή και επεξήγηση της διαδικασίας παραγωγής που να είναι επαρκείς για την τεκμηρίωση του χαρακτήρα καταγωγής του προϊόντος·
  - ε) στοιχεία σχετικά με τον τρόπο διενέργειας της εξέτασης· και
  - στ) δικαιολογητικά έγγραφα, κατά περίπτωση.

5. Η τελωνειακή αρχή του Μέρους εξαγωγής δεν υποβάλλει στην τελωνειακή αρχή του Μέρους εισαγωγής τα στοιχεία που αναφέρονται στην παράγραφο 4 στοιχεία α), δ) και στ), αν ο εξαγωγέας κρίνει ότι τα στοιχεία είναι εμπιστευτικού χαρακτήρα.
6. Κάθε Μέρος κοινοποιεί στο άλλο Μέρος τα στοιχεία των τελωνειακών αρχών, καθώς και κάθε αλλαγή σχετικά με τα στοιχεία αυτά εντός 30 ημερών από την ημερομηνία της αλλαγής.

### ΑΡΘΡΟ 63

#### Απόρριψη της χορήγησης προτιμησιακής δασμολογικής μεταχείρισης

1. Με την επιφύλαξη της παραγράφου 3, η τελωνειακή αρχή του Μέρους εισαγωγής μπορεί να απορρίψει τη χορήγηση προτιμησιακής δασμολογικής μεταχείρισης αν:
- α) εντός τριών μηνών από την ημερομηνία του αιτήματος υποβολής στοιχείων σύμφωνα με το άρθρο 61 παράγραφος 1:
- i) δεν έχει δοθεί απάντηση από τον εισαγωγέα·
- ii) δεν έχει παρασχεθεί η βεβαίωση καταγωγής, αν η αίτηση προτιμησιακής δασμολογικής μεταχείρισης βασίζεται στη βεβαίωση καταγωγής· ή

- iii) τα στοιχεία που υποβάλλονται από τον εισαγωγέα είναι ανεπαρκή για να επιβεβαιωθεί ότι το προϊόν είναι καταγόμενο, όταν η αίτηση προτιμησιακής δασμολογικής μεταχείρισης βασίζεται στη γνώση του εισαγωγέα·
- β) εντός τριών μηνών από την ημερομηνία του αιτήματος υποβολής πρόσθετων στοιχείων σύμφωνα με το άρθρο 61 παράγραφος 5:
- i) δεν έχει δοθεί απάντηση από τον εισαγωγέα· ή
  - ii) τα στοιχεία που υποβάλλονται από τον εισαγωγέα είναι ανεπαρκή για να επιβεβαιωθεί ότι το προϊόν είναι καταγόμενο·
- γ) εντός 10 μηνών<sup>1</sup> από την ημερομηνία του αιτήματος υποβολής στοιχείων σύμφωνα με το άρθρο 62 παράγραφος 2:
- i) δεν έχει δοθεί απάντηση από την τελωνειακή αρχή του Μέρους εξαγωγής· ή
  - ii) τα στοιχεία που υποβάλλονται από την τελωνειακή αρχή του Μέρους εξαγωγής είναι ανεπαρκή για να επιβεβαιωθεί ότι το προϊόν είναι καταγόμενο.

---

<sup>1</sup> Η διάρκεια αυτής της περιόδου θα είναι 12 μήνες για τα αιτήματα υποβολής στοιχείων σύμφωνα με το άρθρο 62 παράγραφος 2, τα οποία υποβάλλονται στην τελωνειακή αρχή του Μέρους εξαγωγής κατά τους τρεις πρώτους μήνες εφαρμογής της παρούσας συμφωνίας.

2. Η τελωνειακή αρχή του Μέρους εισαγωγής μπορεί να απορρίψει τη χορήγηση προτιμησιακής δασμολογικής μεταχείρισης ενός προϊόντος για το οποίο ο εισαγωγέας έχει αιτηθεί προτιμησιακή δασμολογική μεταχείριση, όταν ο εισαγωγέας δεν συμμορφώνεται με τις απαιτήσεις του παρόντος κεφαλαίου, πέραν αυτών που αφορούν τον χαρακτήρα καταγωγής των προϊόντων.

3. Αν η τελωνειακή αρχή του Μέρους εισαγωγής διαθέτει επαρκή αιτιολόγηση για την απόρριψη της χορήγησης προτιμησιακής δασμολογικής μεταχείρισης δυνάμει της παραγράφου 1 του παρόντος άρθρου, σε περιπτώσεις που η τελωνειακή αρχή του Μέρους εξαγωγής έχει υποβάλει γνώμη σύμφωνα με το άρθρο 62 παράγραφος 4 στοιχείο β), με την οποία επιβεβαιώνει τον χαρακτήρα καταγωγής των προϊόντων, η τελωνειακή αρχή του Μέρους εισαγωγής κοινοποιεί στην τελωνειακή αρχή του Μέρους εξαγωγής την πρόθεσή της να απορρίψει τη χορήγηση προτιμησιακής δασμολογικής μεταχείρισης, εντός δύο μηνών από την ημερομηνία παραλαβής της εν λόγω γνώμης.

Μετά την κοινοποίηση και εντός τριών μηνών από την ημερομηνία της κοινοποίησης διεξάγονται διαβουλεύσεις κατόπιν αιτήματος ενός από τα Μέρη. Η περίοδος διαβούλευσης μπορεί να παραταθεί κατά περίπτωση κατόπιν αμοιβαίας συμφωνίας μεταξύ τελωνειακών αρχών των Μερών. Η διαβούλευση μπορεί να διεξαχθεί σύμφωνα με τη διαδικασία που ορίζει η ειδική σε θέματα εμπορίου επιτροπή για την τελωνειακή συνεργασία και τους κανόνες καταγωγής.

Μετά το πέρας της περιόδου διαβούλευσης, εάν η τελωνειακή αρχή του Μέρους εισαγωγής δεν μπορεί να επιβεβαιώσει ότι ένα προϊόν είναι καταγόμενο, μπορεί να απορρίψει τη χορήγηση προτιμησιακής δασμολογικής μεταχείρισης επί τη βάση επαρκούς αιτιολόγησης και αφού έχει παραχωρήσει στον εισαγωγέα το δικαίωμα ακρόασης. Ωστόσο, όταν η τελωνειακή αρχή του Μέρους εξαγωγής επιβεβαιώνει τον χαρακτήρα καταγωγής των προϊόντων και αιτιολογεί το συμπέρασμά της, η τελωνειακή αρχή του Μέρους εισαγωγής δεν μπορεί να απορρίψει τη χορήγηση προτιμησιακής δασμολογικής μεταχείρισης σε προϊόν αποκλειστικά και μόνο λόγω της εφαρμογής του άρθρου 62 παράγραφος 5.

4. Σε κάθε περίπτωση, οι διαφορές μεταξύ του εισαγωγέα και της τελωνειακής αρχής του μέρους εισαγωγής διευθετούνται βάσει της νομοθεσίας του μέρους εισαγωγής.

#### ΑΡΘΡΟ 64

##### Εμπιστευτικότητα

1. Κάθε Μέρος τηρεί, σύμφωνα με τις νομοθετικές και κανονιστικές διατάξεις του, τον εμπιστευτικό χαρακτήρα όλων των στοιχείων που του υποβάλλει το άλλο Μέρος δυνάμει του παρόντος κεφαλαίου και προστατεύει τα εν λόγω στοιχεία από τυχόν κοινοποίηση.
2. Όπου, κατά παρέκκλιση από το άρθρο 62 παράγραφος 5, η τελωνειακή αρχή του Μέρους εξαγωγής ή του Μέρους εισαγωγής λαμβάνει επιχειρηματικά στοιχεία εμπιστευτικού χαρακτήρα από τον εξαγωγέα, κατ' εφαρμογή των άρθρων 61 και 62, τα εν λόγω στοιχεία δεν κοινοποιούνται.



3. Κάθε Μέρος διασφαλίζει ότι οι πληροφορίες εμπιστευτικού χαρακτήρα που συλλέγονται δυνάμει του παρόντος κεφαλαίου δεν χρησιμοποιούνται για άλλους σκοπούς πέραν της εφαρμογής και της επιβολής αποφάσεων και του προσδιορισμού καταγωγής και τελωνειακών θεμάτων, εκτός εάν έχει χορηγηθεί σχετική έγκριση από το πρόσωπο ή το Μέρος το οποίο παρείχε τις πληροφορίες εμπιστευτικού χαρακτήρα.

4. Κατά παρέκκλιση από την παράγραφο 3, τα Μέρη δύνανται να επιτρέπουν τη χρήση πληροφοριών που συλλέγονται δυνάμει του παρόντος κεφαλαίου στο πλαίσιο τυχόν διοικητικών, δικαστικών ή οιονεί δικαστικών διαδικασιών οι οποίες κινούνται για λόγους μη συμμόρφωσης προς την τελωνειακή νομοθεσία για την εφαρμογή του παρόντος κεφαλαίου. Τα μέρη ενημερώνουν εκ των προτέρων το πρόσωπο ή το μέρος που παρείχε τις πληροφορίες σχετικά με τη χρήση αυτή.

## ΑΡΘΡΟ 65

### Διοικητικά μέτρα και κυρώσεις

Κάθε Μέρος μεριμνά για την αποτελεσματική εφαρμογή του παρόντος κεφαλαίου. Κάθε Μέρος διασφαλίζει ότι οι αρμόδιες αρχές είναι σε θέση να επιβάλλουν διοικητικά μέτρα και, όπου ενδείκνυται, κυρώσεις, σύμφωνα με τις νομοθετικές και κανονιστικές διατάξεις του, σε κάθε πρόσωπο το οποίο συντάσσει αυτοπροσώπως ή μέσω αντιπροσώπου έγγραφο το οποίο περιέχει εσφαλμένες πληροφορίες τις οποίες παρείχε με σκοπό να επιτύχει την υπαγωγή σε καθεστώς προτιμησιακής δασμολογικής μεταχείρισης ενός προϊόντος που δεν συμμορφώνεται με τις απαιτήσεις του άρθρου 59 ή σε κάθε πρόσωπο που δεν παρέχει αποδεικτικά στοιχεία ή αρνείται να υποβληθεί σε επίσκεψη σύμφωνα με το άρθρο 62 παράγραφος 3.

## ΤΜΗΜΑ 3

## ΛΟΙΠΕΣ ΔΙΑΤΑΞΕΙΣ

## ΑΡΘΡΟ 66

## Θέουτα και Μελίγια

1. Για τους σκοπούς του παρόντος κεφαλαίου, στην περίπτωση της Ένωσης, ο όρος «Μέρος» δεν περιλαμβάνει τη Θέουτα και τη Μελίγια.
2. Τα προϊόντα καταγωγής Ηνωμένου Βασιλείου, όταν εισάγονται στη Θέουτα και στη Μελίγια, υπάγονται από κάθε άποψη στην ίδια τελωνειακή μεταχείριση, βάσει της παρούσας συμφωνίας, που εφαρμόζεται στα προϊόντα καταγωγής του τελωνειακού εδάφους της Ένωσης βάσει του πρωτοκόλλου 2 της πράξης προσχώρησης του Βασιλείου της Ισπανίας και της Πορτογαλικής Δημοκρατίας στην Ευρωπαϊκή Ένωση. Το Ηνωμένο Βασίλειο παρέχει στις εισαγωγές προϊόντων που καλύπτονται από την παρούσα συμφωνία και είναι καταγωγής Θέουτας και Μελίγιας την ίδια τελωνειακή μεταχείριση με αυτή που παρέχεται στα προϊόντα που εισάγονται και κατάγονται από την Ένωση.
3. Οι κανόνες καταγωγής και οι διαδικασίες καταγωγής σύμφωνα με το παρόν κεφάλαιο εφαρμόζονται αναλογικά στα προϊόντα που εξάγονται από το Ηνωμένο Βασίλειο στη Θέουτα και τη Μελίγια και στα προϊόντα που εξάγονται από τη Θέουτα και τη Μελίγια στο Ηνωμένο Βασίλειο.
4. Η Θέουτα και η Μελίγια θεωρούνται ενιαίο έδαφος.

5. Το άρθρο 40 εφαρμόζεται στις εισαγωγές και εξαγωγές προϊόντων μεταξύ της Ένωσης, του Ηνωμένου Βασιλείου και της Θέουτα και της Μελίγια.
6. Οι εξαγωγείς εισάγουν «Ηνωμένο Βασίλειο» ή «Θέουτα και Μελίγια» στο πεδίο 3 του κειμένου της βεβαίωσης καταγωγής, ανάλογα με την καταγωγή του προϊόντος.
7. Η τελωνειακή αρχή του Βασιλείου της Ισπανίας είναι υπεύθυνη για την εφαρμογή του παρόντος κεφαλαίου στη Θέουτα και στη Μελίγια.

#### ΑΡΘΡΟ 67

##### Μεταβατικές διατάξεις για τα προϊόντα υπό διαμετακόμιση ή υπό αποθήκευση

Οι διατάξεις της παρούσας συμφωνίας μπορούν να εφαρμόζονται σε προϊόντα τα οποία συμμορφώνονται με τις διατάξεις του παρόντος κεφαλαίου και τα οποία, κατά την ημερομηνία έναρξης ισχύος της παρούσας συμφωνίας, βρίσκονται είτε υπό διαμετακόμιση από το Μέρος εξαγωγής προς το Μέρος εισαγωγής είτε υπό τελωνειακό έλεγχο στο Μέρος εισαγωγής χωρίς την καταβολή εισαγωγικών δασμών και φόρων, υπό την προϋπόθεση της υποβολής αίτησης προτιμησιακής δασμολογικής μεταχείρισης που αναφέρεται στο άρθρο 54 προς την τελωνειακή αρχή του Μέρους εισαγωγής, εντός 12 μηνών από την εν λόγω ημερομηνία.

## ΑΡΘΡΟ 68

Τροποποίηση του παρόντος κεφαλαίου και των παραρτημάτων του

Το συμβούλιο εταιρικής σχέσης μπορεί να τροποποιήσει το παρόν κεφάλαιο και τα παραρτήματά του.

## ΚΕΦΑΛΑΙΟ 3

## ΥΓΕΙΟΝΟΜΙΚΑ ΚΑΙ ΦΥΤΟΥΓΕΙΟΝΟΜΙΚΑ ΜΕΤΡΑ

## ΑΡΘΡΟ 69

## Στόχοι

Οι στόχοι του παρόντος κεφαλαίου είναι:

- α) η προστασία της ζωής και της υγείας των ανθρώπων, των ζώων ή των φυτών στα εδάφη των Μερών και, παράλληλα, η διευκόλυνση των εμπορικών συναλλαγών μεταξύ των Μερών·
- β) η περαιτέρω εφαρμογή της συμφωνίας ΥΦΠ·
- γ) η διασφάλιση ότι τα μέτρα υγειονομικής και φυτοϋγειονομικής προστασίας («ΥΦΠ») των Μερών δεν δημιουργούν αδικαιολόγητα εμπόδια για το εμπόριο·

- δ) η προώθηση της ενίσχυσης της διαφάνειας και της κατανόησης σχετικά με την εφαρμογή των μέτρων ΥΦΠ κάθε Μέρους·
- ε) η ενίσχυση της συνεργασίας μεταξύ των Μερών στην καταπολέμηση της μικροβιακής αντοχής, στην προώθηση βιώσιμων συστημάτων τροφίμων, στην προστασία της καλής μεταχείρισης των ζώων και στην ηλεκτρονική πιστοποίηση·
- στ) η ενίσχυση της συνεργασίας στο πλαίσιο των σχετικών διεθνών οργανισμών για την ανάπτυξη διεθνών προτύπων, κατευθυντήριων γραμμών και συστάσεων για την υγεία των ζώων, την ασφάλεια των τροφίμων και την υγεία των φυτών· και
- ζ) η προώθηση της εφαρμογής των διεθνών προτύπων, κατευθυντήριων γραμμών και συστάσεων από κάθε Μέρος.

## ΑΡΘΡΟ 70

### Πεδίο εφαρμογής

1. Το παρόν κεφάλαιο αφορά όλα τα μέτρα ΥΦΠ ενός Μέρους τα οποία μπορούν να επηρεάσουν, άμεσα ή έμμεσα, τις εμπορικές συναλλαγές μεταξύ των Μερών.
2. Το παρόν κεφάλαιο θεσπίζει επίσης χωριστές διατάξεις όσον αφορά τη συνεργασία για την καλή μεταχείριση των ζώων, τη μικροβιακή αντοχή και τα βιώσιμα συστήματα τροφίμων.

## ΑΡΘΡΟ 71

## Ορισμοί

1. Για τους σκοπούς του παρόντος κεφαλαίου, ισχύουν οι ακόλουθοι ορισμοί:
  - α) οι ορισμοί που περιέχονται στο παράρτημα Α της συμφωνίας ΥΦΠ·
  - β) οι ορισμοί που έχουν εγκριθεί υπό την αιγίδα της επιτροπής του Codex Alimentarius («Codex»)·
  - γ) οι ορισμοί που έχουν εγκριθεί υπό την αιγίδα του Παγκόσμιου Οργανισμού για την Υγεία των Ζώων («ΟΙΕ»)· και
  - δ) οι ορισμοί που έχουν εγκριθεί υπό την αιγίδα της Διεθνούς Σύμβασης για την προστασία των φυτών («IPPC»).
2. Για τους σκοπούς του παρόντος κεφαλαίου, ισχύουν οι ακόλουθοι ορισμοί:
  - α) «όροι εισαγωγής»: κάθε μέτρο ΥΦΠ του οποίου οι όροι πρέπει να πληρούνται για την εισαγωγή προϊόντων· και

- β) «προστατευόμενη ζώνη» για συγκεκριμένο ρυθμιζόμενο επιβλαβή για τα φυτά οργανισμό: μια επίσημα οριοθετημένη γεωγραφική περιοχή στην οποία ο εν λόγω επιβλαβής οργανισμός δεν είναι εγκατεστημένος, παρά τις ευνοϊκές συνθήκες για την εγκατάστασή του και παρά την παρουσία του σε άλλα μέρη του εδάφους του Μέρους και στην οποία δεν επιτρέπεται η εισαγωγή του εν λόγω επιβλαβούς οργανισμού.
3. η ειδική σε θέματα εμπορίου επιτροπή υγειονομικών και φυτοϋγειονομικών μέτρων μπορεί να θεσπίσει και άλλους ορισμούς για την εφαρμογή του παρόντος κεφαλαίου λαμβάνοντας υπόψη τα γλωσσάρια και τους ορισμούς που έχουν αναπτυχθεί από σχετικούς διεθνείς οργανισμούς, όπως η Codex, ο ΟΙΕ και η IPPC.
4. Σε περίπτωση ασυμφωνίας μεταξύ των ορισμών που εγκρίνονται από την ειδική σε θέματα εμπορίου επιτροπή υγειονομικών και φυτοϋγειονομικών μέτρων ή των ορισμών που εγκρίνονται υπό την αιγίδα της Codex, του ΟΙΕ και της IPPC και των ορισμών που παρατίθενται στη συμφωνία ΥΦΠ, υπερισχύουν οι ορισμοί της συμφωνίας ΥΦΠ. Σε περίπτωση ασυμφωνίας μεταξύ των ορισμών που εγκρίνονται από την ειδική σε θέματα εμπορίου επιτροπή υγειονομικών και φυτοϋγειονομικών μέτρων και των ορισμών που παρατίθενται στην Codex, τον ΟΙΕ ή την IPPC, υπερισχύουν οι ορισμοί της Codex, του ΟΙΕ και της IPPC.

## ΑΡΘΡΟ 72

### Δικαιώματα και υποχρεώσεις

Τα Μέρη επαναβεβαιώνουν τα δικαιώματα και τις υποχρεώσεις τους δυνάμει της συμφωνίας ΥΦΠ. Τούτο περιλαμβάνει το δικαίωμα θέσπισης μέτρων σύμφωνα με το άρθρο 5 παράγραφος 7 της συμφωνίας ΥΦΠ.

## ΑΡΘΡΟ 73

## Γενικές αρχές

1. Τα Μέρη θέτουν σε εφαρμογή μέτρα ΥΦΠ για την επίτευξη κατάλληλου επιπέδου προστασίας, τα οποία βασίζονται εκτιμήσεις κινδύνων σύμφωνα με τις σχετικές διατάξεις, συμπεριλαμβανομένου του άρθρου 5 της συμφωνίας ΥΦΠ.
2. Τα Μέρη δεν χρησιμοποιούν τα μέτρα ΥΦΠ για να δημιουργήσουν αδικαιολόγητα εμπόδια στο εμπόριο.
3. Όσον αφορά τις εμπορικές πτυχές των διαδικασιών και των εγκρίσεων ΥΦΠ που θεσπίζονται στο πλαίσιο του παρόντος κεφαλαίου, κάθε Μέρος διασφαλίζει ότι οι εν λόγω διαδικασίες και τα σχετικά μέτρα ΥΦΠ:
  - α) λαμβάνονται και ολοκληρώνονται χωρίς άσκοπη καθυστέρηση·
  - β) δεν περιλαμβάνουν άσκοπα, επιστημονικά και τεχνικά αδικαιολόγητα ή υπερβολικά επαχθή αιτήματα παροχής πληροφοριών που ενδέχεται να καθυστερήσουν την πρόσβαση στην αγορά του άλλου Μέρους·
  - γ) δεν εφαρμόζονται κατά τρόπο που θα συνιστούσε αυθαίρετη ή αδικαιολόγητη διακριτική μεταχείριση εις βάρος του συνολικού εδάφους του άλλου Μέρους ή τμημάτων του εδάφους του άλλου Μέρους όταν υφίστανται πανομοιότυπες ή παρεμφερείς συνθήκες ΥΦΠ· και
  - δ) είναι αναλογικά προς τους κινδύνους που έχουν εντοπιστεί και δεν περιορίζουν το εμπόριο περισσότερο από όσο είναι αναγκαίο για την επίτευξη κατάλληλου επιπέδου προστασίας στο Μέρος εισαγωγής.



4. Τα Μέρη δεν χρησιμοποιούν τις διαδικασίες που αναφέρονται στην παράγραφο 3 ούτε τυχόν αιτήσεις παροχής συμπληρωματικών πληροφοριών προκειμένου να καθυστερήσουν την πρόσβαση στις αγορές τους, χωρίς επιστημονική και τεχνική αιτιολόγηση.
5. Κάθε Μέρος διασφαλίζει ότι καμία διοικητική διαδικασία την οποία απαιτεί όσον αφορά τους όρους εισαγωγής για την ασφάλεια των τροφίμων και την υγεία των ζώων ή των φυτών δεν είναι περισσότερο επαχθής ή περιοριστική για το εμπόριο από όσο είναι αναγκαίο ώστε να έχει το Μέρος εισαγωγής τη δέουσα βεβαιότητα ότι πληρούνται οι εν λόγω όροι. Κάθε Μέρος διασφαλίζει ότι οι αρνητικές επιπτώσεις κάθε διοικητικής διαδικασίας στο εμπόριο περιορίζονται στο ελάχιστο και ότι οι διαδικασίες εκτελωνισμού παραμένουν απλές και ταχείες και, παράλληλα, πληρούνται οι όροι του Μέρους εισαγωγής.
6. Το Μέρος εισαγωγής δεν θέτει σε εφαρμογή κανένα πρόσθετο διοικητικό σύστημα ή διαδικασία που παρεμποδίζει αδικαιολόγητα το εμπόριο.

#### ΑΡΘΡΟ 74

##### Επίσημη πιστοποίηση

1. Όταν το Μέρος εισαγωγής απαιτεί επίσημα πιστοποιητικά, τα υποδείγματα πιστοποιητικών:
  - α) συντάσσονται σύμφωνα με τις αρχές που ορίζονται στα διεθνή πρότυπα της Codex, της IPPC και του ΟΙΕ· και
  - β) ισχύουν για τις εισαγωγές από όλα τα μέρη του εδάφους του Μέρους εξαγωγής.

2. Η ειδική σε θέματα εμπορίου επιτροπή υγειονομικών και φυτοϋγειονομικών μέτρων μπορεί να συμφωνήσει συγκεκριμένες περιπτώσεις στις οποίες καταρτίζονται υποδείγματα πιστοποιητικών που αναφέρονται στην παράγραφο 1 για μέρος ή μέρη του εδάφους του Μέρους εξαγωγής. Τα Μέρη προωθούν την εφαρμογή της ηλεκτρονικής πιστοποίησης και άλλων τεχνολογιών για τη διευκόλυνση του εμπορίου.

## ΑΡΘΡΟ 75

### Όροι και διαδικασίες εισαγωγής

1. Χωρίς να θίγονται τα δικαιώματα και οι υποχρεώσεις κάθε Μέρους δυνάμει της συμφωνίας ΥΦΠ και του παρόντος κεφαλαίου, οι όροι εισαγωγής του Μέρους εισαγωγής εφαρμόζονται στο σύνολο του εδάφους του Μέρους εξαγωγής με συνεκτικό τρόπο.
2. Το Μέρος εξαγωγής διασφαλίζει ότι τα προϊόντα που εξάγονται στο άλλο Μέρος, όπως ζώα και ζωικά προϊόντα, φυτά και φυτικά προϊόντα, ή άλλα σχετικά εμπορεύματα, πληρούν τις απαιτήσεις ΥΦΠ του Μέρους εισαγωγής.
3. Το Μέρος εισαγωγής μπορεί να ζητήσει να υπόκεινται οι εισαγωγές συγκεκριμένων προϊόντων σε άδεια. Η άδεια αυτή χορηγείται εφόσον υποβληθεί αίτηση από τη σχετική αρμόδια αρχή του Μέρους εξαγωγής, και εφόσον αυτή αποδείξει αντικειμενικά, κατά τρόπο ικανοποιητικό κατά την κρίση του Μέρους εισαγωγής, ότι πληρούνται οι απαιτήσεις του Μέρους εισαγωγής για τη χορήγηση της άδειας. Η σχετική αρμόδια αρχή του Μέρους εξαγωγής μπορεί να υποβάλει αίτηση για τη χορήγηση άδειας για το σύνολο του εδάφους του Μέρους εξαγωγής. Το Μέρος εισαγωγής κάνει δεκτές τις αιτήσεις που υποβάλλονται σε αυτή τη βάση, εφόσον πληρούν τις απαιτήσεις του Μέρους εισαγωγής για τη χορήγηση άδειας όπως αυτές καθορίζονται στην παρούσα παράγραφο.

4. Το Μέρος εισαγωγής δεν θεσπίζει απαιτήσεις για τη χορήγηση άδειας πέραν αυτών που ισχύουν κατά τη λήξη της μεταβατικής περιόδου, εκτός εάν η εφαρμογή πρόσθετων απαιτήσεων σε σχέση με περισσότερα προϊόντα δικαιολογείται από τον σκοπό του μετριασμού σημαντικού κινδύνου για την υγεία του ανθρώπου, των ζώων ή των φυτών.
5. Το Μέρος εισαγωγής καθορίζει και κοινοποιεί στο άλλο Μέρος τους όρους εισαγωγής για όλα τα προϊόντα. Το Μέρος εισαγωγής διασφαλίζει ότι οι οικείοι όροι εισαγωγής εφαρμόζονται με αναλογικό και αμερόληπτο τρόπο.
6. Με την επιφύλαξη των προσωρινών μέτρων του άρθρου 5 παράγραφος (7) της συμφωνίας ΥΦΠ, για προϊόντα ή άλλα σχετικά εμπορεύματα για τα οποία υφίστανται ανησυχίες φυτοϋγειονομικού χαρακτήρα, οι όροι εισαγωγής περιορίζονται σε μέτρα προστασίας έναντι ρυθμιζόμενων επιβλαβών οργανισμών και εφαρμόζονται στο σύνολο του εδάφους του Μέρους εξαγωγής.
7. Παρά τις παραγράφους 1 και 3, σε περίπτωση αιτήματος χορήγησης άδειας εισαγωγής για συγκεκριμένο προϊόν, όταν το Μέρος εξαγωγής έχει ζητήσει εξέταση μόνο για ένα μέρος ή ορισμένα μέρη του εδάφους του (στην περίπτωση της Ένωσης, μεμονωμένα κράτη μέλη), το Μέρος εισαγωγής προβαίνει αμελλητί στην εξέταση και έγκριση του εν λόγω αιτήματος. Όταν το Μέρος εισαγωγής λαμβάνει αιτήματα σε σχέση με συγκεκριμένο προϊόν από περισσότερα του ενός μέρη του εδάφους του Μέρους εξαγωγής ή όταν λαμβάνει περαιτέρω αιτήματα σε σχέση με προϊόν για το οποίο το Μέρος εισαγωγής έχει ήδη χορηγήσει άδεια, επισπεύδει την ολοκλήρωση της διαδικασίας χορήγησης άδειας, λαμβάνοντας υπόψη το πανομοιότυπο ή παρόμοιο καθεστώς ΥΦΠ που εφαρμόζεται σε διάφορα μέρη του εδάφους του Μέρους εξαγωγής.

8. Κάθε Μέρος διασφαλίζει ότι όλες οι διαδικασίες ελέγχου, επιθεώρησης και έγκρισης ΥΦΠ κινούνται και ολοκληρώνονται χωρίς άσκοπη καθυστέρηση. Οι απαιτήσεις παροχής πληροφοριών περιορίζονται σε ό,τι είναι αναγκαίο για τη διαδικασία έγκρισης ώστε να ληφθούν υπόψη πληροφορίες που είναι ήδη διαθέσιμες στο Μέρος εισαγωγής, όπως πληροφορίες σχετικά με το νομοθετικό πλαίσιο και τις εκθέσεις ελέγχου του Μέρους εξαγωγής.

9. Εκτός από δεόντως δικαιολογημένες περιπτώσεις που συνδέονται με το επίπεδο προστασίας του, κάθε Μέρος προβλέπει μεταβατική περίοδο ανάμεσα στη δημοσίευση τυχόν αλλαγών στις οικείες διαδικασίες έγκρισης και στην εφαρμογή τους ώστε να επιτρέψει στο άλλο Μέρος να εξοικειωθεί και να προσαρμοστεί στις αλλαγές αυτές. Κάθε Μέρος δεν παρατείνει ασκόπως τη διαδικασία έγκρισης για τις αιτήσεις που υποβλήθηκαν πριν από τη δημοσίευση των αλλαγών.

10. Σε σχέση με τη διαδικασία που ορίζεται στις παραγράφους 3 έως 8, αναλαμβάνονται οι ακόλουθες ενέργειες:

- α) μόλις το Μέρος εισαγωγής ολοκληρώσει θετικά την αξιολόγησή του, λαμβάνει αμέσως όλα τα αναγκαία νομοθετικά και διοικητικά μέτρα για να επιτρέψει τη διεξαγωγή των εμπορικών συναλλαγών χωρίς άσκοπη καθυστέρηση·
- β) το Μέρος εξαγωγής:
  - i) παρέχει όλες τις σχετικές πληροφορίες που απαιτεί το Μέρος εισαγωγής· και
  - ii) παρέχει στο Μέρος εισαγωγής εύλογη πρόσβαση για έλεγχο και άλλες σχετικές διαδικασίες.

- γ) το Μέρος εισαγωγής καταρτίζει κατάλογο ρυθμιζόμενων επιβλαβών οργανισμών για προϊόντα ή άλλα σχετικά εμπορεύματα για τα οποία υφίστανται ανησυχίες φυτοϋγειονομικού χαρακτήρα. Αυτός ο κατάλογος περιλαμβάνει:
- i) τους επιβλαβείς οργανισμούς που δεν είναι γνωστό ότι είναι παρόντες σε οποιοδήποτε μέρος του εδάφους του·
  - ii) τους επιβλαβείς οργανισμούς που είναι γνωστό ότι είναι παρόντες στο έδαφος του και τελούν υπό επίσημο έλεγχο·
  - iii) τους επιβλαβείς οργανισμούς που είναι γνωστό ότι είναι παρόντες σε μέρη του εδάφους του και για τους οποίους καθορίζονται απαλλαγμένες από επιβλαβείς οργανισμούς περιοχές ή προστατευόμενες ζώνες· και
  - iv) τους επιβλαβείς οργανισμούς που δεν υπόκεινται σε καραντίνα και που είναι γνωστό ότι είναι παρόντες στο έδαφος του και τελούν υπό επίσημο έλεγχο για συγκεκριμένο υλικό φύτευσης.
11. Το Μέρος εισαγωγής δέχεται αποστολές χωρίς να απαιτείται από το Μέρος εισαγωγής να επαληθεύει τη συμμόρφωση των αποστολών αυτών πριν από την αποχώρησή τους στο έδαφος του Μέρους εξαγωγής.
12. Ένα Μέρος μπορεί να εισπράττει τέλη για το κόστος της διεξαγωγής ειδικών ελέγχων ΥΦΠ στα σύνορα, τα οποία δεν θα πρέπει να υπερβαίνουν το ποσό που απαιτείται για την κάλυψη του κόστους.
13. Το Μέρος εισαγωγής έχει το δικαίωμα να διεξάγει ελέγχους εισαγωγών στα προϊόντα που εισάγονται από το Μέρος εξαγωγής προκειμένου να διασφαλίσει τη συμμόρφωση με τις οικείες απαιτήσεις ΥΦΠ για τις εισαγωγές.

14. Οι έλεγχοι εισαγωγών που διενεργούνται στα προϊόντα που εισάγονται από το Μέρος εξαγωγής βασίζονται στον κίνδυνο ΥΦΠ που συνδέεται με τις εν λόγω εισαγωγές. Έλεγχοι εισαγωγών πραγματοποιούνται μόνο στον βαθμό που είναι αναγκαίο για την προστασία της ζωής και της υγείας του ανθρώπου, των ζώων ή των φυτών, χωρίς αδικαιολόγητη καθυστέρηση και με την ελάχιστη επίπτωση στο εμπόριο μεταξύ των Μερών.

15. Πληροφορίες σχετικά με την αναλογία των προϊόντων από το Μέρος εξαγωγής τα οποία ελέγχονται κατά την εισαγωγή τίθενται στη διάθεση του Μέρους εισαγωγής ύστερα από αίτημα του Μέρους εξαγωγής.

16. Εάν οι έλεγχοι εισαγωγών δείξουν μη συμμόρφωση με τους σχετικούς όρους εισαγωγής, τα μέτρα που θα λάβει το Μέρος εισαγωγής πρέπει να βασίζονται σε εκτίμηση του κινδύνου που ενέχει αυτή η μη συμμόρφωση και δεν πρέπει να περιορίζουν το εμπόριο περισσότερο απ' όσο απαιτείται για να επιτευχθεί το ενδεδειγμένο επίπεδο προστασίας ΥΦΠ του εν λόγω Μέρους.

#### ΑΡΘΡΟ 76

##### Κατάλογοι εγκεκριμένων εγκαταστάσεων

1. Όταν δικαιολογείται, το Μέρος εισαγωγής μπορεί να τηρεί κατάλογο των εγκεκριμένων εγκαταστάσεων που πληρούν τις οικείες απαιτήσεις εισαγωγής ως προϋπόθεση για να επιτρέπει τις εισαγωγές ζωικών προϊόντων από αυτές τις εγκαταστάσεις.
2. Εκτός εάν δικαιολογείται από τον σκοπό του μετριασμού σημαντικού κινδύνου για την υγεία των ανθρώπων ή των ζώων, κατάλογοι εγκεκριμένων εγκαταστάσεων απαιτούνται μόνο για τις κατηγορίες προϊόντων για τις οποίες απαιτούνταν κατάλογοι κατά τη λήξη της μεταβατικής περιόδου.

3. Το Μέρος εξαγωγής ενημερώνει το Μέρος εισαγωγής για τον οικείο κατάλογο εγκαταστάσεων που πληρούν τους όρους του Μέρους εισαγωγής και βασίζονται σε εγγυήσεις που παρέχει το Μέρος εξαγωγής.
4. Κατόπιν αιτήματος του Μέρους εξαγωγής, το Μέρος εισαγωγής εγκρίνει τις εγκαταστάσεις που βρίσκονται στο έδαφος του Μέρους εξαγωγής με βάση τις εγγυήσεις που παρέχει το Μέρος εξαγωγής, χωρίς προηγούμενη επιθεώρηση των μεμονωμένων εγκαταστάσεων.
5. Εκτός εάν το Μέρος εισαγωγής ζητήσει συμπληρωματικές πληροφορίες και υπό την προϋπόθεση της παροχής εγγυήσεων από το Μέρος εξαγωγής, το Μέρος εισαγωγής λαμβάνει τα αναγκαία νομοθετικά ή διοικητικά μέτρα, σύμφωνα με τις εφαρμοστέες νομικές διαδικασίες του, για να επιτρέψει τις εισαγωγές από αυτές τις εγκαταστάσεις χωρίς αδικαιολόγητη καθυστέρηση.
6. Ο κατάλογος εγκεκριμένων εγκαταστάσεων δημοσιοποιείται από το Μέρος εισαγωγής.
7. Όταν το Μέρος εισαγωγής αποφασίζει να απορρίψει το αίτημα του Μέρους εξαγωγής για την αποδοχή της προσθήκης μιας εγκατάστασης στον κατάλογο εγκεκριμένων εγκαταστάσεων, ενημερώνει αμέσως το Μέρος εξαγωγής και υποβάλλει απάντηση, συμπεριλαμβανομένων πληροφοριών σχετικά με τα ζητήματα μη συμμόρφωσης που οδήγησαν στην απόρριψη της έγκρισης της εγκατάστασης.

## ΑΡΘΡΟ 77

## Διαφάνεια και ανταλλαγή πληροφοριών

1. Κάθε Μέρος επιδιώκει τη διαφάνεια σε σχέση με τα μέτρα ΥΦΠ που εφαρμόζονται στις εμπορικές συναλλαγές και, για τον σκοπό αυτόν, λαμβάνει τα ακόλουθα μέτρα:
  - α) κοινοποιεί αμέσως στο άλλο Μέρος οποιαδήποτε αλλαγή των οικείων μέτρων ΥΦΠ και των σχετικών διαδικασιών έγκρισης, συμπεριλαμβανομένων αλλαγών που ενδέχεται να επηρεάσουν την ικανότητά του να εκπληρώσει τις απαιτήσεις ΥΦΠ για τις εισαγωγές του άλλου Μέρους για ορισμένα προϊόντα·
  - β) προάγει την αμοιβαία κατανόηση των οικείων μέτρων ΥΦΠ και της εφαρμογής τους·
  - γ) ανταλλάσσει πληροφορίες με το άλλο Μέρος για θέματα που αφορούν την ανάπτυξη και την εφαρμογή μέτρων ΥΦΠ, συμπεριλαμβανομένης της προόδου όσον αφορά τα νέα διαθέσιμα επιστημονικά στοιχεία, τα οποία επηρεάζουν ή ενδέχεται να επηρεάσουν τις εμπορικές συναλλαγές μεταξύ των Μερών, με σκοπό να ελαχιστοποιηθούν οι αρνητικές συνέπειες για το εμπόριο·
  - δ) κοινοποιεί, κατόπιν αιτήματος του άλλου Μέρους, τους όρους που εφαρμόζονται στις εισαγωγές συγκεκριμένων προϊόντων εντός 20 εργάσιμων ημερών·
  - ε) κοινοποιεί, κατόπιν αιτήματος του άλλου Μέρους, το στάδιο στο οποίο βρίσκεται η διαδικασία έγκρισης συγκεκριμένων προϊόντων εντός 20 εργάσιμων ημερών·



- στ) κοινοποιεί στο άλλο Μέρος κάθε σημαντική αλλαγή στη δομή ή την οργάνωση της οικείας αρμόδιας αρχής·
- ζ) κατόπιν αιτήματος, κοινοποιεί τα αποτελέσματα του επισήμου ελέγχου που διενήργησε, καθώς και έκθεση που αφορά τα αποτελέσματα του διενεργηθέντος ελέγχου·
- η) κατόπιν αιτήματος, κοινοποιεί τα αποτελέσματα ελέγχου εισαγωγών που προβλέπεται σε περίπτωση απορριφθείσας ή μη συμμορφούμενης αποστολής· και
- θ) κατόπιν αιτήματος, κοινοποιεί, χωρίς αδικαιολόγητη καθυστέρηση, εκτίμηση κινδύνου ή επιστημονική γνώμη που καταρτίστηκε από το Μέρος και είναι συναφής με το παρόν κεφάλαιο.

2. Όταν ένα Μέρος έχει καταστήσει διαθέσιμες τις πληροφορίες που αναφέρονται στην παράγραφο 1 μέσω κοινοποίησης στο κεντρικό μητρώο γνωστοποιήσεων του ΠΟΕ ή στον σχετικό διεθνή φορέα τυποποίησης, σύμφωνα με τους οικείους σχετικούς κανόνες, πληρούνται οι απαιτήσεις της παραγράφου 1, όπως εφαρμόζονται στις εν λόγω πληροφορίες.

## ΑΡΘΡΟ 78

## Προσαρμογή στις περιφερειακές συνθήκες

1. Τα Μέρη αναγνωρίζουν την έννοια της ζώνωσης, η οποία περιλαμβάνει απαλλαγμένες από νόσους ή επιβλαβείς οργανισμούς περιοχές, προστατευόμενες ζώνες και περιοχές χαμηλού επιπολασμού νόσων ή επιβλαβών οργανισμών και συμφωνούν να την εφαρμόζουν στις μεταξύ τους εμπορικές συναλλαγές, σύμφωνα με τη συμφωνία ΥΦΠ, συμπεριλαμβανομένων των κατευθυντήριων γραμμών για την προώθηση της πρακτικής εφαρμογής του άρθρου 6 της συμφωνίας ΥΦΠ (απόφαση ΠΟΕ / Επιτροπής ΥΦΠ G/SPS/48) και των σχετικών συστάσεων, προτύπων και κατευθυντήριων γραμμών του ΟΙΕ και της IPPC. Η ειδική σε θέματα εμπορίου επιτροπή υγειονομικών και φυτοϋγειονομικών μέτρων μπορεί να καθορίσει περαιτέρω λεπτομέρειες για τις διαδικασίες αυτές, λαμβάνοντας υπόψη όλα τα σχετικά πρότυπα, κατευθυντήριες γραμμές ή συστάσεις της συμφωνίας ΥΦΠ, του ΟΙΕ ή της IPPC.
2. Τα Μέρη μπορούν επίσης να συμφωνήσουν να συνεργαστούν όσον αφορά την έννοια της διαμερισματοποίησης όπως αναφέρεται στα κεφάλαια 4.4 και 4.5. του κώδικα υγείας χερσαίων ζώων του ΟΙΕ και στα κεφάλαια 4.1 και 4.2 του κώδικα υγείας υδρόβιων οργανισμών του ΟΙΕ.
3. Κατά τον καθορισμό ή τη διατήρηση των ζωνών που αναφέρονται στην παράγραφο 1, τα Μέρη λαμβάνουν υπόψη παράγοντες όπως η γεωγραφική θέση, τα οικοσυστήματα, η επιδημιολογική επιτήρηση και η αποτελεσματικότητα των ελέγχων ΥΦΠ.

4. Όσον αφορά τα ζώα και τα ζωικά προϊόντα, το Μέρος εισαγωγής, όταν θεσπίζει ή διατηρεί όρους εισαγωγής κατόπιν αιτήματος του Μέρους εξαγωγής, αναγνωρίζει τις απαλλαγμένες από νόσους ζώνες που έχει καθορίσει το Μέρος εξαγωγής ως βάση της εξέτασης για να αποφασίσει αν θα επιτρέψει ή θα διατηρήσει την εισαγωγή, με την επιφύλαξη των παραγράφων 8 και 9.
5. Το Μέρος εξαγωγής προσδιορίζει τα μέρη του εδάφους του που αναφέρονται στην παράγραφο 4 και, εάν του ζητηθεί, παρέχει πλήρεις εξηγήσεις και συμπληρωματικά στοιχεία βάσει των προτύπων του ΟΙΕ ή με άλλους τρόπους που καθορίζονται από την ειδική σε θέματα εμπορίου επιτροπή υγειονομικών και φυτοϋγειονομικών μέτρων με βάση τις εμπειρικές γνώσεις που έχουν αποκτήσει οι αρμόδιες αρχές του Μέρους εξαγωγής.
6. Όσον αφορά τα φυτά, τα φυτικά προϊόντα και άλλα σχετικά εμπορεύματα, το Μέρος εισαγωγής, όταν θεσπίζει ή διατηρεί φυτοϋγειονομικούς όρους εισαγωγής κατόπιν αιτήματος του Μέρους εξαγωγής, αναγνωρίζει τις απαλλαγμένες από επιβλαβείς οργανισμούς περιοχές, τους απαλλαγμένους από επιβλαβείς οργανισμούς τόπους παραγωγής, τις απαλλαγμένες από επιβλαβείς οργανισμούς εγκαταστάσεις παραγωγής, τις περιοχές χαμηλού επιπολασμού επιβλαβών οργανισμών και τις προστατευόμενες ζώνες που έχει καθορίσει το Μέρος εξαγωγής ως βάση της εξέτασης για να αποφασίσει αν θα επιτρέψει ή θα διατηρήσει την εισαγωγή, με την επιφύλαξη των παραγράφων 8 και 9.
7. Το Μέρος εξαγωγής προσδιορίζει τις απαλλαγμένες από επιβλαβείς οργανισμούς περιοχές του, τους απαλλαγμένους από επιβλαβείς οργανισμούς τόπους παραγωγής του, τις απαλλαγμένες από επιβλαβείς οργανισμούς εγκαταστάσεις παραγωγής του και τις περιοχές χαμηλού επιπολασμού επιβλαβών οργανισμών ή τις προστατευόμενες ζώνες του. Κατόπιν αιτήματος του Μέρους εισαγωγής, το Μέρος εξαγωγής παρέχει πλήρεις εξηγήσεις και συμπληρωματικά στοιχεία με βάση τα σχετικά διεθνή πρότυπα για τα φυτοϋγειονομικά μέτρα, τα οποία καταρτίστηκαν στο πλαίσιο της IPPC, ή με άλλους τρόπους που καθορίζονται από την ειδική επιτροπή υγειονομικών και φυτοϋγειονομικών μέτρων, με βάση τις εμπειρικές γνώσεις που έχουν αποκτήσει οι αρμόδιες φυτοϋγειονομικές αρχές του Μέρους εξαγωγής.

8. Τα Μέρη αναγνωρίζουν τις απαλλαγμένες από νόσους περιοχές και τις προστατευόμενες ζώνες όπως έχουν καθοριστεί κατά τη λήξη της μεταβατικής περιόδου.
9. Η παράγραφος 8 εφαρμόζεται επίσης στις μετέπειτα προσαρμογές των απαλλαγμένων από νόσους περιοχών και των προστατευόμενων ζωνών (στην περίπτωση του Ηνωμένου Βασιλείου, των απαλλαγμένων από επιβλαβείς οργανισμούς) εκτός των περιπτώσεων σημαντικών αλλαγών ως προς την κατάσταση όσον αφορά τις νόσους ή τους επιβλαβείς οργανισμούς.
10. Τα Μέρη μπορούν να διενεργούν ελέγχους και επαληθεύσεις σύμφωνα με το άρθρο 79 για την εφαρμογή των παραγράφων 4 έως 9 του παρόντος άρθρου.
11. Τα Μέρη αναπτύσσουν στενή συνεργασία με στόχο τη διατήρηση της εμπιστοσύνης στις διαδικασίες που εφαρμόζονται σε σχέση με την οριοθέτηση απαλλαγμένων από νόσους ή επιβλαβείς οργανισμούς περιοχών, απαλλαγμένων από επιβλαβείς οργανισμούς τόπων παραγωγής, απαλλαγμένων από επιβλαβείς οργανισμούς εγκαταστάσεων παραγωγής και περιοχών χαμηλού επιπολασμού επιβλαβών οργανισμών ή νόσων, καθώς και προστατευόμενων ζωνών, με στόχο την ελαχιστοποίηση της διαταραχής των εμπορικών συναλλαγών.
12. Το Μέρος εισαγωγής θεμελιώνει την απόφασή του σχετικά με τον καθορισμό της κατάστασης της υγείας των ζώων ή των φυτών του Μέρους εξαγωγής ή μερών του εδάφους του στις πληροφορίες που του παρέχει το Μέρος εξαγωγής, σύμφωνα με τα πρότυπα της συμφωνίας ΥΦΠ, του ΟΙΕ και της IPPC, ενώ συνεκτιμά τυχόν καθορισμό που έχει πραγματοποιήσει το Μέρος εξαγωγής.
13. Όταν το Μέρος εισαγωγής δεν δέχεται τον καθορισμό στον οποίον προέβη το Μέρος εξαγωγής όπως αναφέρεται στην παράγραφο 12 του παρόντος άρθρου, το Μέρος εισαγωγής αιτιολογεί αντικειμενικά και εξηγεί στο Μέρος εξαγωγής τους λόγους της εν λόγω απόρριψης και, κατόπιν αιτήματος, διεξάγει διαβουλεύσεις σύμφωνα με το άρθρο 80 παράγραφος 2.

14. Κάθε Μέρος διασφαλίζει ότι οι υποχρεώσεις που καθορίζονται στις παραγράφους 4 έως 9, 12 και 13 εκτελούνται χωρίς αδικαιολόγητη καθυστέρηση. Το Μέρος εισαγωγής επισπεύδει την αναγνώριση του καθεστώτος όσον αφορά νόσους ή επιβλαβείς οργανισμούς όταν το καθεστώς έχει αποκατασταθεί μετά από έξαρση.

15. Όταν ένα Μέρος θεωρεί ότι σε μια συγκεκριμένη περιοχή υπάρχει ειδικό καθεστώς όσον αφορά μια συγκεκριμένη νόσο, η οποία πληροί τα κριτήρια που καθορίζονται στο κεφάλαιο 1.2 του κώδικα υγείας χερσαίων ζώων του ΟΙΕ ή στο κεφάλαιο 1.2 του κώδικα υγείας υδρόβιων οργανισμών του ΟΙΕ, μπορεί να ζητήσει την αναγνώριση του εν λόγω καθεστώτος. Το Μέρος εισαγωγής μπορεί να ζητήσει πρόσθετες εγγυήσεις σε ό,τι αφορά τις εισαγωγές ζώων και ζωικών προϊόντων που είναι οι ενδεικνύμενες για το συμφωνηθέν καθεστώς.

## ΑΡΘΡΟ 79

### Έλεγχος και επαληθεύσεις

1. Το Μέρος εισαγωγής μπορεί να διενεργεί ελέγχους και επαληθεύσεις στα ακόλουθα συστήματα:
  - α) στο σύνολο ή σε μέρος του συστήματος επιθεώρησης και πιστοποίησης των αρχών του άλλου Μέρους·
  - β) στα αποτελέσματα των ελέγχων που έχουν διενεργηθεί σύμφωνα με το σύστημα επιθεώρησης και πιστοποίησης του Μέρους εξαγωγής.

2. Τα Μέρη διενεργούν αυτούς τους ελέγχους και αυτές τις επαληθεύσεις σύμφωνα με τις διατάξεις της συμφωνίας ΥΦΠ, λαμβάνοντας υπόψη τα σχετικά διεθνή πρότυπα, τις κατευθυντήριες γραμμές και τις συστάσεις της Codex, του ΟΙΕ ή της IPPC.
3. Για τους σκοπούς της διενέργειας αυτών των ελέγχων και επαληθεύσεων, το Μέρος εισαγωγής μπορεί να διενεργεί ελέγχους και επαληθεύσεις μέσω αιτημάτων παροχής πληροφοριών από το Μέρος εξαγωγής ή μέσω επισκέψεων ελέγχου και επαλήθευσης στο Μέρος εξαγωγής, που μπορεί να περιλαμβάνουν:
- α) αξιολόγηση του συνόλου ή μέρους του συνολικού προγράμματος ελέγχου των αρμοδίων αρχών, συμπεριλαμβανομένων, κατά περίπτωση, επισκοπήσεων των δραστηριοτήτων ρυθμιστικού ελέγχου και επιθεώρησης·
  - β) επιτόπιους ελέγχους· και
  - γ) συλλογή πληροφοριών και δεδομένων για την εκτίμηση των αιτίων επαναλαμβανόμενων ή αναδυόμενων προβλημάτων σε σχέση με τις εξαγωγές προϊόντων.
4. Το Μέρος εισαγωγής κοινοποιεί στο Μέρος εξαγωγής τα αποτελέσματα και τα συμπεράσματα των ελέγχων και των επαληθεύσεων που διενεργούνται σύμφωνα με την παράγραφο 1. Το Μέρος εισαγωγής μπορεί να θέτει τα αποτελέσματα αυτά στη διάθεση του κοινού.

5. Πριν από την έναρξη του ελέγχου ή της επαλήθευσης τα Μέρη συζητούν τους στόχους και το πεδίο του ελέγχου ή της επαλήθευσης, τα κριτήρια ή τις απαιτήσεις με βάση τα οποία θα αξιολογηθεί το Μέρος εξαγωγής, και το πρόγραμμα και τις διαδικασίες για τη διενέργεια του ελέγχου ή της επαλήθευσης οι οποίες καθορίζονται σε σχέδιο του ελέγχου ή της επαλήθευσης. Εκτός αν συμφωνηθεί διαφορετικά από τα Μέρη, το Μέρος εισαγωγής υποβάλλει στο Μέρος εξαγωγής σχέδιο ελέγχου ή επαλήθευσης τουλάχιστον 30 ημέρες πριν από την έναρξη του ελέγχου ή της επαλήθευσης.
6. Το Μέρος εισαγωγής παρέχει στο Μέρος εξαγωγής τη δυνατότητα να υποβάλει παρατηρήσεις σχετικά με την έκθεση του ελέγχου ή της επαλήθευσης. Το Μέρος εισαγωγής υποβάλλει στο Μέρος εξαγωγής τελική γραπτή έκθεση, κανονικά εντός δύο μηνών από την ημερομηνία παραλαβής αυτών των παρατηρήσεων.
7. Κάθε Μέρος βαρύνεται με τα έξοδα που συνεπάγεται γι' αυτό η διενέργεια αυτού του ελέγχου ή της επαλήθευσης.

#### ΑΡΘΡΟ 80

##### Κοινοποίηση και διαβουλεύσεις

1. Κάθε Μέρος κοινοποιεί χωρίς αδικαιολόγητη καθυστέρηση στο άλλο Μέρος τα ακόλουθα:
  - α) σημαντική αλλαγή της κατάστασης όσον αφορά νόσους ή επιβλαβείς οργανισμούς·
  - β) την εμφάνιση νέας ζωνόσου·
  - γ) εύρημα επιδημιολογικής σημασίας όσον αφορά μια ζωνόσο·

- δ) σημαντικό ζήτημα ασφάλειας των τροφίμων που έχει εντοπιστεί από ένα Μέρος·
- ε) τυχόν πρόσθετα μέτρα πέραν των βασικών απαιτήσεων σε σχέση με τα μέτρα ΥΦΠ που λαμβάνουν αντίστοιχα για τον έλεγχο ή την εκρίζωση ζωνοσόων ή για την προστασία της ανθρώπινης υγείας και οποιεσδήποτε μεταβολές στις πολιτικές πρόληψης, συμπεριλαμβανομένων των πολιτικών εμβολιασμού·
- στ) κατόπιν αιτήματος, τα αποτελέσματα του επισήμου ελέγχου που διενήργησε, καθώς και έκθεση που αφορά τα αποτελέσματα του διενεργηθέντος ελέγχου· και
- ζ) τυχόν σημαντικές αλλαγές στις λειτουργίες ενός συστήματος ή μιας βάσης δεδομένων.

2. Εάν ένα Μέρος έχει σοβαρές ανησυχίες όσον αφορά την ασφάλεια των τροφίμων, την υγεία των φυτών ή των ζώων ή ένα μέτρο ΥΦΠ που έχει προτείνει ή θέσει σε εφαρμογή το άλλο Μέρος, το εν λόγω Μέρος μπορεί να ζητήσει τη διεξαγωγή τεχνικών διαβουλεύσεων με το άλλο Μέρος. Το Μέρος στο οποίο απευθύνεται το αίτημα θα πρέπει να απαντήσει στο αίτημα χωρίς αδικαιολόγητη καθυστέρηση. Κάθε Μέρος καταβάλλει προσπάθεια να παράσχει τις αναγκαίες πληροφορίες ώστε να αποφευχθούν οι διαταραχές στο εμπόριο και, ανάλογα με την περίπτωση, να βρεθεί αμοιβαία αποδεκτή λύση.

3. Οι διαβουλεύσεις που αναφέρονται στην παράγραφο 2 είναι δυνατό να πραγματοποιηθούν μέσω τηλεφωνικής διάσκεψης, βιντεοδιάσκεψης ή με οποιοδήποτε άλλο μέσο επικοινωνίας το οποίο έχει συμφωνηθεί από κοινού από τα Μέρη.



## ΑΡΘΡΟ 81

## Μέτρα έκτακτης ανάγκης

1. Εάν το Μέρος εισαγωγής θεωρεί ότι υπάρχει σοβαρός κίνδυνος για τη ζωή και την υγεία του ανθρώπου, των ζώων ή των φυτών, μπορεί να λάβει, χωρίς προηγούμενη ειδοποίηση, τα απαραίτητα μέτρα για την προστασία της ζωής και της υγείας του ανθρώπου, των ζώων ή των φυτών. Όσον αφορά τις αποστολές που βρίσκονται υπό διαμετακόμιση μεταξύ των Μερών, το Μέρος εισαγωγής εξετάζει την καταλληλότερη και αναλογικότερη λύση προκειμένου να αποφευχθούν περιττές διαταραχές στο εμπόριο.
2. Το Μέρος που λαμβάνει τα μέτρα κοινοποιεί στο άλλο Μέρος το μέτρο ΥΦΠ έκτακτης ανάγκης το συντομότερο δυνατό μετά την απόφασή του να εφαρμόσει το μέτρο και το αργότερο εντός 24 ωρών από τη λήψη της απόφασης. Εάν ένα Μέρος ζητήσει τη διεξαγωγή τεχνικών διαβουλεύσεων προκειμένου να εξεταστεί το μέτρο ΥΦΠ έκτακτης ανάγκης, οι εν λόγω τεχνικές διαβουλεύσεις πρέπει να διενεργούνται εντός 10 ημερών από την κοινοποίηση του μέτρου ΥΦΠ έκτακτης ανάγκης. Τα Μέρη εξετάζουν κάθε πληροφορία που παρέχεται μέσω των τεχνικών διαβουλεύσεων. Σκοπός αυτών των διαβουλεύσεων είναι η αποφυγή περιττών διαταραχών στο εμπόριο. Τα Μέρη μπορούν να εξετάζουν εναλλακτικές δυνατότητες για τη διευκόλυνση της εφαρμογής ή της αντικατάστασης των μέτρων.
3. Το Μέρος εισαγωγής εξετάζει εγκαίρως τις πληροφορίες που παρασχέθηκαν από το Μέρος εξαγωγής, όταν λαμβάνει την απόφασή του σχετικά με τις αποστολές οι οποίες, κατά τον χρόνο θέσπισης του μέτρου ΥΦΠ έκτακτης ανάγκης, βρίσκονται υπό μεταφορά μεταξύ των Μερών, προκειμένου να αποφευχθούν περιττές διαταραχές στο εμπόριο.

4. Το Μέρος εισαγωγής διασφαλίζει ότι κανένα μέτρο έκτακτης ανάγκης που ελήφθη για τους λόγους που αναφέρονται στην παράγραφο 1 του παρόντος άρθρου δεν διατηρείται χωρίς επιστημονικά τεκμήρια ή, σε περιπτώσεις όπου τα επιστημονικά τεκμήρια είναι ανεπαρκή, ότι το μέτρο έχει θεσπιστεί σύμφωνα με το άρθρο 5 παράγραφος 7 της συμφωνίας ΥΦΠ.

## ΑΡΘΡΟ 82

### Πολυμερή διεθνή φόρουμ

Τα Μέρη συμφωνούν να συνεργάζονται στο πλαίσιο πολυμερών διεθνών φόρουμ για την ανάπτυξη διεθνών προτύπων, κατευθυντήριων γραμμών και συστάσεων στους τομείς που εμπίπτουν στο πεδίο εφαρμογής του παρόντος κεφαλαίου.

## ΑΡΘΡΟ 83

### Εφαρμογή και αρμόδιες αρχές

1. Για τους σκοπούς της εφαρμογής του παρόντος κεφαλαίου, κάθε Μέρος λαμβάνει υπόψη όλα τα ακόλουθα:
  - α) τις αποφάσεις της επιτροπής ΥΦΠ του ΠΟΕ·
  - β) τις εργασίες των σχετικών διεθνών φορέων τυποποίησης·

- γ) τυχόν γνώσεις και προηγούμενη πείρα που έχει στον τομέα του εμπορίου με το Μέρος εξαγωγής· και
- δ) πληροφορίες που έχει παράσχει το άλλο Μέρος.
2. Καθένα από τα Μέρη παρέχει στο άλλο, χωρίς καθυστέρηση, περιγραφή των αρμόδιων αρχών των Μερών για την εφαρμογή του παρόντος κεφαλαίου. Τα Μέρη ενημερώνουν το ένα το άλλο όσον αφορά κάθε σημαντική μεταβολή των εν λόγω αρμόδιων αρχών.
3. Κάθε Μέρος διασφαλίζει ότι οι αρμόδιες αρχές του διαθέτουν τους απαραίτητους πόρους για την αποτελεσματική εφαρμογή του παρόντος κεφαλαίου.

#### ΑΡΘΡΟ 84

##### Συνεργασία για την καλή μεταχείριση των ζώων

1. Τα Μέρη αναγνωρίζουν ότι τα ζώα είναι ευαίσθητα όντα. Αναγνωρίζουν επίσης τη σχέση μεταξύ καλύτερης μεταχείρισης των ζώων και βιώσιμων συστημάτων παραγωγής τροφίμων.
2. Τα Μέρη δεσμεύονται να συνεργάζονται στο πλαίσιο διεθνών φόρουμ για την προώθηση της ανάπτυξης των καλύτερων δυνατών πρακτικών καλής μεταχείρισης των ζώων και της εφαρμογής τους. Ειδικότερα, τα Μέρη συνεργάζονται για την ενίσχυση και τη διεύρυνση του πεδίου εφαρμογής των προτύπων καλής μεταχείρισης των ζώων του ΟΙΕ, καθώς και την εφαρμογή τους, με έμφαση στα ζώα που εκτρέφονται σε αγροκτήματα.

3. Τα Μέρη ανταλλάσσουν πληροφορίες, εμπειρογνωσία και εμπειρίες στον τομέα της καλής μεταχείρισης των ζώων, ιδίως όσον αφορά την εκτροφή, την εκμετάλλευση, τη μεταχείριση, τη μεταφορά και τη σφαγή τροφοπαραγωγικών ζώων.
4. Τα Μέρη ενισχύουν τη συνεργασία τους για την έρευνα στον τομέα της καλής μεταχείρισης των ζώων σε σχέση με την εκτροφή και τη μεταχείριση των ζώων σε αγροκτήματα, κατά τη μεταφορά και τη σφαγή.

#### ΑΡΘΡΟ 85

##### Συνεργασία στον τομέα της μικροβιακής αντοχής

1. Τα Μέρη παρέχουν ένα πλαίσιο διαλόγου και συνεργασίας προκειμένου να ενισχυθεί η καταπολέμηση της ανάπτυξης μικροβιακής αντοχής.
2. Τα Μέρη αναγνωρίζουν ότι η μικροβιακή αντοχή αποτελεί σοβαρή απειλή για την υγεία του ανθρώπου και των ζώων. Η κατάχρηση αντιμικροβιακών στη ζωική παραγωγή, συμπεριλαμβανομένης της μη θεραπευτικής χρήσης, μπορεί να συμβάλει στη μικροβιακή αντοχή η οποία μπορεί να συνιστά κίνδυνο για την ανθρώπινη ζωή. Τα Μέρη αναγνωρίζουν ότι, λόγω της φύσης της απειλής, απαιτείται διεθνική προσέγγιση «Μία υγεία».
3. Προκειμένου να καταπολεμηθεί η μικροβιακή αντοχή, τα Μέρη καταβάλλουν προσπάθειες για διεθνή συνεργασία με περιφερειακά ή πολυμερή προγράμματα εργασίας για τη μείωση της περιττής χρήσης αντιβιοτικών στη ζωική παραγωγή και την παύση της χρήσης τους σε διεθνές επίπεδο ως αυξητικών παραγόντων με στόχο την καταπολέμηση της μικροβιακής αντοχής σύμφωνα με την προσέγγιση «Μία υγεία» και με το Παγκόσμιο Σχέδιο Δράσης.

4. Τα Μέρη συνεργάζονται για την ανάπτυξη διεθνών κατευθυντήριων γραμμών, προτύπων, συστάσεων και δράσεων στο πλαίσιο των σχετικών διεθνών οργανισμών με στόχο την προώθηση της συνετής και υπεύθυνης χρήσης των αντιβιοτικών στις ζωοτεχνικές και κτηνιατρικές πρακτικές.
5. Ο διάλογος που αναφέρεται στην παράγραφο 1 περιλαμβάνει μεταξύ άλλων:
- α) τη συνεργασία για την παρακολούθηση των υφιστάμενων και μελλοντικών κατευθυντήριων γραμμών, προτύπων, συστάσεων και δράσεων που αναπτύσσονται στο πλαίσιο των σχετικών διεθνών οργανισμών, καθώς και των υφιστάμενων και μελλοντικών πρωτοβουλιών και των εθνικών σχεδίων που αποσκοπούν στην προώθηση της συνετής και υπεύθυνης χρήσης των αντιβιοτικών σε σχέση με τις πρακτικές ζωικής παραγωγής και τις κτηνιατρικές πρακτικές·
  - β) τη συνεργασία για την εφαρμογή των συστάσεων του ΟΙΕ, του ΠΟΥ και της Codex, ιδίως τη σύσταση CAC-RCP61/2005·
  - γ) την ανταλλαγή πληροφοριών για τις ορθές γεωργικές πρακτικές·
  - δ) την προώθηση της έρευνας, της καινοτομίας και της ανάπτυξης·
  - ε) την προώθηση πολυεπιστημονικών προσεγγίσεων για την καταπολέμηση της μικροβιακής αντοχής, συμπεριλαμβανομένης της προσέγγισης «Μία υγεία» του ΠΟΥ, του ΟΙΕ και της Codex.

## ΑΡΘΡΟ 86

## Βιώσιμα συστήματα τροφίμων

Κάθε Μέρος ενθαρρύνει τις οικείες υπηρεσίες ασφάλειας τροφίμων και υγείας των ζώων και των φυτών να συνεργάζονται με τις αντίστοιχες υπηρεσίες του άλλου Μέρους με σκοπό την προώθηση βιώσιμων μεθόδων παραγωγής τροφίμων και συστημάτων τροφίμων.

## ΑΡΘΡΟ 87

## Ειδική σε θέματα εμπορίου επιτροπή υγειονομικών και φυτοϋγειονομικών μέτρων

Η ειδική σε θέματα εμπορίου επιτροπή υγειονομικών και φυτοϋγειονομικών μέτρων εποπτεύει την εφαρμογή και τη λειτουργία του παρόντος κεφαλαίου και έχει τις ακόλουθες αρμοδιότητες:

- α) να αποσαφηνίζει και να αντιμετωπίζει αμέσως, στο μέτρο του δυνατού, κάθε ζήτημα που εγείρει ένα Μέρος σε σχέση με την εκπόνηση, τη θέσπιση ή την εφαρμογή υγειονομικών και φυτοϋγειονομικών απαιτήσεων, προτύπων και συστάσεων βάσει του παρόντος κεφαλαίου ή της συμφωνίας ΥΦΠ·
- β) να συζητά σχετικά με τις τρέχουσες διαδικασίες και την ανάπτυξη νέων κανονισμών·
- γ) να συζητά, όσο το δυνατόν ταχύτερα, τις ανησυχίες που εξέφρασε ένα Μέρος όσον αφορά τους όρους εισαγωγής και τις διαδικασίες ΥΦΠ που εφαρμόζει το άλλο Μέρος·

- δ) να επανεξετάζει τακτικά τα μέτρα ΥΦΠ των Μερών, συμπεριλαμβανομένων των απαιτήσεων πιστοποίησης και των διαδικασιών εκτελωνισμού στα σύνορα, καθώς και της εφαρμογής των εν λόγω απαιτήσεων, με σκοπό τη διευκόλυνση του εμπορίου μεταξύ των Μερών, σύμφωνα με τις αρχές, τους στόχους και τις διαδικασίες που καθορίζονται στο άρθρο 5 της συμφωνίας ΥΦΠ. Κάθε Μέρος προσδιορίζει κάθε κατάλληλο μέτρο που θα λάβει, μεταξύ άλλων και σε σχέση με τη συχνότητα των ελέγχων ταυτότητας και των φυσικών ελέγχων, λαμβάνοντας υπόψη τα αποτελέσματα της εν λόγω επανεξέτασης και με βάση τα κριτήρια που ορίζονται στο παράρτημα 10 της παρούσας συμφωνίας·
- ε) ανταλλαγή απόψεων, πληροφοριών και εμπειριών όσον αφορά τις δραστηριότητες συνεργασίας για την προστασία της καλής διαβίωσης των ζώων και την καταπολέμηση της μικροβιακής αντοχής δυνάμει των άρθρων 84 και 85·
- στ) να εξετάζει, κατόπιν αιτήματος ενός Μέρους, τι συνιστά σημαντική αλλαγή της κατάστασης όσον αφορά νόσους ή επιβλαβείς οργανισμούς σύμφωνα με το άρθρο 78 παράγραφος 9·
- ζ) να εκδίδει αποφάσεις με σκοπό:
- i) την προσθήκη ορισμών σύμφωνα με το άρθρο 71·
  - ii) τον καθορισμό των συγκεκριμένων περιπτώσεων που αναφέρονται στο άρθρο 74 παράγραφος 2·
  - iii) τον καθορισμό των λεπτομερειών για τις διαδικασίες που αναφέρονται στο άρθρο 78 παράγραφος 1·
  - iv) τον καθορισμό άλλων τρόπων για τη στήριξη των εξηγήσεων σύμφωνα με το άρθρο 78 παράγραφοι 5 και 7.

## ΚΕΦΑΛΑΙΟ 4

## ΤΕΧΝΙΚΑ ΕΜΠΟΔΙΑ ΣΤΟ ΕΜΠΟΡΙΟ

## ΑΡΘΡΟ 88

## Στόχος

Στόχος του παρόντος κεφαλαίου είναι η διευκόλυνση των εμπορευματικών συναλλαγών μεταξύ των Μερών με την πρόληψη, τον εντοπισμό και την εξάλειψη των περιττών τεχνικών εμποδίων στο εμπόριο.

## ΑΡΘΡΟ 89

## Πεδίο εφαρμογής

1. Το παρόν κεφάλαιο ισχύει σε σχέση με την εκπόνηση, την έγκριση και την εφαρμογή όλων των προτύπων, τεχνικών κανονισμών και μεθόδων αξιολόγησης της συμμόρφωσης που ενδέχεται να επηρεάσουν τις εμπορευματικές συναλλαγές μεταξύ των Μερών.
2. Το παρόν κεφάλαιο δεν εφαρμόζεται:
  - α) στις προδιαγραφές προμηθειών που έχουν καταρτιστεί από κρατικούς φορείς για τις απαιτήσεις παραγωγής ή κατανάλωσης των εν λόγω φορέων· ή



β) Μέτρα ΥΦΠ που εμπίπτουν στο πεδίο εφαρμογής του κεφαλαίου 3 του παρόντος τίτλου.

3. Τα παραρτήματα του παρόντος κεφαλαίου εφαρμόζονται, επιπλέον του παρόντος κεφαλαίου όσον αφορά τα προϊόντα που εμπίπτουν στο πεδίο εφαρμογής τους. Οποιαδήποτε διάταξη παραρτήματος του παρόντος κεφαλαίου, σύμφωνα με την οποία ένα διεθνές πρότυπο ή φορέας ή οργανισμός πρέπει να θεωρείται ή να αναγνωρίζεται ως συναφές, δεν εμποδίζει ένα πρότυπο που έχει αναπτυχθεί από οποιονδήποτε άλλο φορέα ή οργανισμό να θεωρείται σχετικό διεθνές πρότυπο σύμφωνα με το άρθρο 91 παράγραφοι 4 και 5.

## ΑΡΘΡΟ 90

### Σχέση με τη συμφωνία ΤΕΕ

1. Τα άρθρα 2 έως 9 και τα παραρτήματα 1 και 3 της συμφωνίας ΤΕΕ ενσωματώνονται στην παρούσα συμφωνία και καθίστανται μέρος της, τηρουμένων των αναλογιών.
2. Οι όροι που αναφέρονται στο παρόν κεφάλαιο και στα παραρτήματα του παρόντος κεφαλαίου έχουν την ίδια σημασία με τους όρους της συμφωνίας ΤΕΕ.

## ΑΡΘΡΟ 91

## Τεχνικοί κανονισμοί

1. Κάθε Μέρος διενεργεί, σύμφωνα με τους οικείους αντίστοιχους κανόνες και διαδικασίες, εκτιμήσεις επιπτώσεων των σχεδιαζόμενων τεχνικών κανονισμών και διαδικασιών. Οι κανόνες και οι διαδικασίες που αναφέρονται στην παρούσα παράγραφο και στην παράγραφο 8 μπορούν να προβλέπουν εξαιρέσεις.
2. Κάθε Μέρος αξιολογεί τις διαθέσιμες κανονιστικές και μη κανονιστικές εναλλακτικές επιλογές ως προς τον προτεινόμενο τεχνικό κανονισμό που μπορεί να εκπληρώνουν τους θεμιτούς στόχους του Μέρους, σύμφωνα με το άρθρο 2.2 της συμφωνίας ΤΕΕ.
3. Κάθε Μέρος χρησιμοποιεί τα σχετικά διεθνή πρότυπα ως βάση για τους τεχνικούς κανονισμούς του, εκτός από τις περιπτώσεις που μπορεί να αποδείξει ότι τα εν λόγω διεθνή πρότυπα θα ήταν αναποτελεσματικό ή ακατάλληλο μέσο για την επίτευξη των επιδιωκόμενων θεμιτών στόχων.
4. Τα διεθνή πρότυπα που αναπτύσσονται από τον Διεθνή Οργανισμό Τυποποίησης (ISO), τη Διεθνή Ηλεκτροτεχνική Επιτροπή (IEC), τη Διεθνή Ένωση Τηλεπικοινωνιών (ITU) και την Επιτροπή του Codex Alimentarius (Codex) είναι τα σχετικά διεθνή πρότυπα κατά την έννοια του άρθρου 2, του άρθρου 5 και του παραρτήματος 3 της συμφωνίας ΤΕΕ.

5. Ένα πρότυπο που έχει αναπτυχθεί από άλλους διεθνείς οργανισμούς θα μπορούσε επίσης να θεωρηθεί σχετικό διεθνές πρότυπο κατά την έννοια του άρθρου 2, του άρθρου 5 και του παραρτήματος 3 της συμφωνίας ΤΕΕ, υπό την προϋπόθεση ότι:
- α) έχει αναπτυχθεί από όργανο με δραστηριότητα τυποποίησης, το οποίο επιδιώκει την επίτευξη συναίνεσης είτε:
    - i) μεταξύ των εθνικών αντιπροσωπειών των συμμετεχόντων μελών του ΠΟΕ που εκπροσωπούν όλους τους εθνικούς οργανισμούς τυποποίησης στην επικράτειά τους οι οποίοι έχουν εγκρίνει ή αναμένεται να εγκρίνουν πρότυπα για το αντικείμενο με το οποίο σχετίζεται η διεθνής δραστηριότητα τυποποίησης, ή
    - ii) μεταξύ κυβερνητικών οργάνων των συμμετεχόντων μελών του ΠΟΕ, και
  - β) έχει αναπτυχθεί σύμφωνα με την απόφαση της επιτροπής τεχνικών εμποδίων στο εμπόριο του ΠΟΕ σχετικά με τις αρχές για την ανάπτυξη διεθνών προτύπων, οδηγών και συστάσεων σε σχέση με τα άρθρα 2, 5 και το παράρτημα 3 της συμφωνίας ΤΕΕ<sup>1</sup>.
6. Όταν ένα Μέρος δεν χρησιμοποιεί διεθνή πρότυπα ως βάση για τεχνικό κανονισμό, το εν λόγω Μέρος, κατόπιν αιτήματος του άλλου Μέρους, προσδιορίζει κάθε ουσιαστική απόκλιση από το σχετικό διεθνές πρότυπο, εξηγεί τους λόγους για τους οποίους τα εν λόγω πρότυπα κρίθηκαν αναποτελεσματικά ή ακατάλληλα για την εκπλήρωση του επιδιωκόμενου στόχου και του παρέχει τα επιστημονικά ή τεχνικά στοιχεία στα οποία στηρίχθηκε η εκτίμηση αυτή.

---

<sup>1</sup> G/TBT/9, 13 Νοεμβρίου 2000, παράρτημα 4.

7. Κάθε Μέρος επανεξετάζει τους τεχνικούς κανονισμούς του προκειμένου να αυξηθεί η σύγκλισή τους με τα οικεία διεθνή πρότυπα, λαμβάνοντας υπόψη, μεταξύ άλλων, τυχόν νέες εξελίξεις όσον αφορά τα οικεία διεθνή πρότυπα ή τυχόν αλλαγές των περιστάσεων που προκάλεσαν απόκλιση από οποιοδήποτε οικείο διεθνές πρότυπο.

8. Σύμφωνα με τους οικείους αντίστοιχους κανόνες και διαδικασίες και με την επιφύλαξη του τίτλου X του παρόντος τομέα, κάθε Μέρος, όταν εκπονεί σημαντικό τεχνικό κανονισμό ο οποίος ενδέχεται να έχει σημαντικές επιπτώσεις στο εμπόριο, διασφαλίζει ότι υφίστανται διαδικασίες που επιτρέπουν στα πρόσωπα να εκφράζουν την άποψή τους στο πλαίσιο δημόσιας διαβούλευσης, εκτός αν υφίστανται ή υπάρχει κίνδυνος να προκύψουν επείγοντα προβλήματα ασφάλειας, υγείας, προστασίας του περιβάλλοντος ή εθνικής ασφάλειας. Κάθε Μέρος επιτρέπει σε πρόσωπα του άλλου Μέρους να συμμετέχουν στις εν λόγω διαβουλεύσεις υπό όρους όχι λιγότερο ευνοϊκούς από εκείνους που παρέχει στους υπηκόους του και δημοσιοποιεί τα αποτελέσματα των εν λόγω διαβουλεύσεων.

## ΑΡΘΡΟ 92

### Πρότυπα

1. Κάθε Μέρος ενθαρρύνει τους οργανισμούς τυποποίησης που είναι εγκατεστημένοι στο έδαφός του, καθώς και τους περιφερειακούς οργανισμούς τυποποίησης στους οποίους είναι μέλος ένα Μέρος ή είναι μέλη οι οργανισμοί τυποποίησης που είναι εγκατεστημένοι στο έδαφός του:
  - α) να συμμετέχουν, εντός των ορίων των πόρων τους, στην εκπόνηση διεθνών προτύπων από τους αρμόδιους διεθνείς οργανισμούς τυποποίησης·

- β) να χρησιμοποιούν τα σχετικά διεθνή πρότυπα ως βάση για τα πρότυπα που εκπονούν, εκτός αν τα διεθνή πρότυπα θα ήταν αναποτελεσματικά ή ακατάλληλα, για παράδειγμα λόγω ανεπαρκούς επιπέδου προστασίας ή θεμελιωδών κλιματικών ή γεωγραφικών παραγόντων ή βασικών τεχνολογικών προβλημάτων·
  - γ) να αποφεύγουν την επανάληψη των εργασιών ή την αλληλεπικάλυψη με τις εργασίες των διεθνών οργανισμών τυποποίησης·
  - δ) να επανεξετάζουν τα εθνικά και περιφερειακά πρότυπά τους τα οποία δεν βασίζονται στα σχετικά διεθνή πρότυπα, σε τακτά χρονικά διαστήματα, με σκοπό την αύξηση της σύγκλισης αυτών των προτύπων με τα σχετικά διεθνή πρότυπα·
  - ε) να συνεργάζονται με τους σχετικούς οργανισμούς τυποποίησης του άλλου Μέρους στο πλαίσιο διεθνών δραστηριοτήτων τυποποίησης, μεταξύ άλλων μέσω της συνεργασίας στο πλαίσιο διεθνών οργανισμών τυποποίησης ή σε περιφερειακό επίπεδο·
  - στ) να προωθούν τη διμερή συνεργασία με τους οργανισμούς τυποποίησης του άλλου Μέρους· και
  - ζ) για την ανταλλαγή πληροφοριών μεταξύ των οργανισμών τυποποίησης.
2. Τα Μέρη ανταλλάσσουν πληροφορίες σχετικά με:
- α) την αντίστοιχη εκ μέρους τους χρήση των προτύπων σε σχέση με τους τεχνικούς κανονισμούς· και
  - β) τις αντίστοιχες διαδικασίες τυποποίησής τους και τον βαθμό στον οποίο χρησιμοποιούν τα διεθνή, περιφερειακά ή υποπεριφερειακά πρότυπα ως βάση για τα εθνικά τους πρότυπα.

3. Όταν πρότυπα καθίστανται υποχρεωτικά, μέσω ενσωμάτωσης ή παραπομπής, σε σχέδιο τεχνικού κανονισμού ή διαδικασία αξιολόγησης της συμμόρφωσης, ισχύουν οι υποχρεώσεις διαφάνειας που αναφέρονται στο άρθρο 94 και στα άρθρα 2 ή 5 της συμφωνίας ΤΕΕ.

## ΑΡΘΡΟ 93

### Αξιολόγηση της συμμόρφωσης

1. Το άρθρο 91 σχετικά με την εκπόνηση, θέσπιση και εφαρμογή τεχνικών κανονισμών εφαρμόζεται επίσης στις διαδικασίες αξιολόγησης της συμμόρφωσης, τηρουμένων των αναλογιών.
2. Όταν απαιτεί αξιολόγηση της συμμόρφωσης ως θετική διαβεβαίωση ότι ένα προϊόν συμμορφώνεται με έναν τεχνικό κανονισμό, ένα Μέρος:
  - α) επιλέγει διαδικασίες αξιολόγησης της συμμόρφωσης αναλογικές προς τους συνεπαγόμενους κινδύνους όπως καθορίζονται βάσει εκτίμησης κινδύνου·
  - β) θεωρεί ως απόδειξη συμμόρφωσης με τους τεχνικούς κανονισμούς τη χρήση δήλωσης συμμόρφωσης του προμηθευτή, δηλαδή δήλωσης συμμόρφωσης που εκδίδεται από τον κατασκευαστή με αποκλειστική του ευθύνη και χωρίς υποχρεωτική αξιολόγηση από τρίτο μέρος, ως διαβεβαίωση της συμμόρφωσης μεταξύ των επιλογών που αποδεικνύουν τη συμμόρφωση με τους τεχνικούς κανονισμούς·

- γ) παρέχει, κατόπιν αιτήματος του άλλου Μέρους, πληροφορίες σχετικά με τα κριτήρια που χρησιμοποιούνται για την επιλογή διαδικασιών αξιολόγησης της συμμόρφωσης για συγκεκριμένα προϊόντα.
3. Όταν απαιτεί αξιολόγηση της συμμόρφωσης από τρίτο μέρος ως θετική διαβεβαίωση ότι ένα προϊόν συμμορφώνεται με τεχνικό κανονισμό και δεν έχει αναθέσει αυτό το καθήκον αποκλειστικά σε κρατική αρχή όπως διευκρινίζεται στην παράγραφο 4, ένα Μέρος:
- α) χρησιμοποιεί τη διαπίστευση, ανάλογα με την περίπτωση, ως μέσο απόδειξης της τεχνικής επάρκειας για την επιλογή οργανισμών αξιολόγησης της συμμόρφωσης. Με την επιφύλαξη του δικαιώματός του να θεσπίζει απαιτήσεις για τους οργανισμούς αξιολόγησης της συμμόρφωσης, κάθε Μέρος αναγνωρίζει τον πολύτιμο ρόλο που μπορεί να διαδραματίσει στην επιλογή οργανισμών αξιολόγησης της συμμόρφωσης η διενέργεια της διαπίστευσης ως άσκηση κρατικής εξουσίας και σε μη εμπορική βάση·
- β) χρησιμοποιεί τα σχετικά διεθνή πρότυπα για διαπίστευση και αξιολόγηση της συμμόρφωσης·
- γ) ενθαρρύνει τους οργανισμούς διαπίστευσης και τους οργανισμούς αξιολόγησης της συμμόρφωσης που είναι εγκατεστημένοι στο έδαφός του να προσχωρήσουν σε κάθε σχετική εν ισχύ διεθνή συμφωνία ή ρύθμιση για την εναρμόνιση ή τη διευκόλυνση της αποδοχής των αποτελεσμάτων αξιολόγησης της συμμόρφωσης·
- δ) σε περίπτωση που ένα Μέρος έχει εξουσιοδοτήσει δύο ή περισσότερους οργανισμούς αξιολόγησης της συμμόρφωσης να διεξάγουν τις διαδικασίες αξιολόγησης της συμμόρφωσης που απαιτούνται για τη διάθεση ενός προϊόντος στην αγορά, διασφαλίζει ότι οι οικονομικούς φορείς μπορούν να επιλέγουν μεταξύ των οργανισμών αξιολόγησης της συμμόρφωσης που έχουν ορίσει οι αρχές ενός Μέρους για ένα συγκεκριμένο προϊόν ή συνδυασμό προϊόντων·

- ε) διασφαλίζει ότι οι οργανισμοί αξιολόγησης της συμμόρφωσης είναι ανεξάρτητοι έναντι κατασκευαστών, εισαγωγέων και οικονομικών φορέων εν γένει και ότι δεν υφίστανται συγκρούσεις συμφερόντων μεταξύ οργανισμών διαπίστευσης και οργανισμών αξιολόγησης της συμμόρφωσης·
- στ) επιτρέπει στους οργανισμούς αξιολόγησης της συμμόρφωσης να χρησιμοποιούν υπεργολάβους για τη διεξαγωγή δοκιμών ή επιθεωρήσεων σε σχέση με την αξιολόγηση της συμμόρφωσης, συμπεριλαμβανομένων υπεργολάβων εγκατεστημένων στο έδαφος του άλλου Μέρους, και μπορεί να απαιτήσει από τους υπεργολάβους να πληρούν τις ίδιες απαιτήσεις που πρέπει να πληροί ο οργανισμός αξιολόγησης της συμμόρφωσης για να πραγματοποιεί ο ίδιος αυτούς τους ελέγχους ή τις επιθεωρήσεις· και
- ζ) δημοσιεύει σε ενιαίο ιστότοπο κατάλογο των οργανισμών τους οποίους έχει ορίσει για τη διεξαγωγή αυτής της αξιολόγησης της συμμόρφωσης και τις σχετικές πληροφορίες που αφορούν το πεδίο εφαρμογής του ορισμού κάθε οικείου οργανισμού.
4. Καμία διάταξη του παρόντος άρθρου δεν εμποδίζει τη δυνατότητα ενός Μέρους να απαιτεί τη διεξαγωγή αξιολόγησης της συμμόρφωσης σε σχέση με συγκεκριμένα προϊόντα από τις ορισθείσες κρατικές αρχές. Εάν ένα Μέρος απαιτεί τη διεξαγωγή αξιολόγησης της συμμόρφωσης από τις ορισθείσες κρατικές αρχές του, το Μέρος αυτό:
- α) περιορίζει τα τέλη αξιολόγησης της συμμόρφωσης στο κατά προσέγγιση κόστος των παρεχόμενων υπηρεσιών και, αφού το ζητήσει ο αιτών αξιολόγησης της συμμόρφωσης, εξηγεί με ποιον τρόπο τα τέλη που επιβάλλει για αυτή την αξιολόγηση της συμμόρφωσης περιορίζονται στο κατά προσέγγιση κόστος των παρεχόμενων υπηρεσιών· και
- β) δημοσιοποιεί τα τέλη αξιολόγησης της συμμόρφωσης.



5. Κατά παρέκκλιση από τις παραγράφους 2 έως 4, κάθε Μέρος αποδέχεται τη δήλωση συμμόρφωσης ενός προμηθευτή ως απόδειξη της συμμόρφωσης με τους τεχνικούς του κανονισμούς στους τομείς προϊόντων που το πράττει κατά την ημερομηνία έναρξης ισχύος της παρούσας συμφωνίας.
6. Κάθε Μέρος δημοσιεύει και τηρεί κατάλογο των τομέων προϊόντων που αναφέρονται στην παράγραφο 5 σε συνδυασμό με τις παραπομπές στους ισχύοντες τεχνικούς κανονισμούς.
7. Κατά παρέκκλιση από την παράγραφο 5, οποιοδήποτε εκ των Μερών μπορεί να θεσπίσει απαιτήσεις για την υποχρεωτική δοκιμή ή πιστοποίηση από τρίτο μέρος των τομέων προϊόντων που αναφέρονται στην εν λόγω παράγραφο, με την προϋπόθεση ότι οι εν λόγω απαιτήσεις υπαγορεύονται από λόγους επιδίωξης θεμιτών στόχων και ότι είναι αναλογικές προς τον σκοπό της παροχής στο Μέρος εισαγωγής επαρκούς βεβαιότητας ότι τα προϊόντα συμμορφώνονται με τους ισχύοντες τεχνικούς κανονισμούς ή πρότυπα, λαμβανομένων υπόψη των συνεπαγόμενων κινδύνων μη συμμόρφωσης.
8. Το Μέρος που προτείνει τη θέσπιση διαδικασιών αξιολόγησης της συμμόρφωσης που αναφέρονται στην παράγραφο 7 κοινοποιεί εγκαίρως στο άλλο Μέρος και λαμβάνει υπόψη τις παρατηρήσεις του άλλου Μέρους κατά την ανάπτυξη κάθε ανάλογης διαδικασίας αξιολόγησης της συμμόρφωσης.

## ΑΡΘΡΟ 94

## Διαφάνεια

1. Εκτός εάν υφίστανται ή υπάρχει κίνδυνος να προκύψουν επείγοντα προβλήματα ασφάλειας, υγείας, προστασίας του περιβάλλοντος ή εθνικής ασφάλειας, κάθε Μέρος επιτρέπει στο άλλο Μέρος να υποβάλει γραπτές παρατηρήσεις σε σχέση με τους κοινοποιηθέντες προτεινόμενους τεχνικούς κανονισμούς και διαδικασίες αξιολόγησης της συμμόρφωσης εντός περιόδου τουλάχιστον 60 ημερών από την ημερομηνία διαβίβασης της κοινοποίησης αυτών των κανονισμών ή διαδικασιών στο κεντρικό μητρώο γνωστοποιήσεων του ΠΟΕ. Τα Μέρη εξετάζουν θετικά κάθε εύλογο αίτημα για παράταση της εν λόγω προθεσμίας υποβολής παρατηρήσεων.
2. Κάθε Μέρος παρέχει την ηλεκτρονική έκδοση ολόκληρου του κοινοποιηθέντος κειμένου μαζί με την κοινοποίηση. Το κοινοποιούν Μέρος παρέχει, σε περίπτωση που το κοινοποιηθέν κείμενο δεν έχει συνταχθεί σε μία από τις επίσημες γλώσσες του ΠΟΕ, λεπτομερή και πλήρη περιγραφή του περιεχομένου του μέτρου στο μορφότυπο κοινοποίησης του ΠΟΕ.
3. Εάν ένα Μέρος λάβει γραπτές παρατηρήσεις σχετικά με τον οικείο προτεινόμενο τεχνικό κανονισμό ή διαδικασία αξιολόγησης της συμμόρφωσης από το άλλο Μέρος:
  - α) συζητά, εάν του ζητηθεί από το άλλο Μέρος, τις γραπτές παρατηρήσεις με τη συμμετοχή της αρμόδιας ρυθμιστικής αρχής του, σε χρονική περίοδο κατά την οποία μπορούν να ληφθούν υπόψη· και
  - β) απαντά γραπτώς στις παρατηρήσεις το αργότερο μέχρι την ημερομηνία δημοσίευσης του τεχνικού κανονισμού ή της διαδικασίας αξιολόγησης της συμμόρφωσης.

4. Κάθε Μέρος καταβάλλει κάθε δυνατή προσπάθεια ώστε να δημοσιεύει σε ιστότοπο τις απαντήσεις του στις παρατηρήσεις που λαμβάνει μετά την κοινοποίηση που αναφέρεται στην παράγραφο 1 το αργότερο μέχρι την ημερομηνία δημοσίευσης του τεχνικού κανονισμού ή της διαδικασίας αξιολόγησης της συμμόρφωσης που εγκρίνει.
5. Κάθε Μέρος παρέχει, κατόπιν αιτήματος του άλλου Μέρους, πληροφορίες σχετικά με τους στόχους, τη νομική βάση και το σκεπτικό κάθε τεχνικού κανονισμού ή διαδικασίας αξιολόγησης της συμμόρφωσης που έχει εγκρίνει ή προτίθεται να εγκρίνει.
6. Κάθε Μέρος διασφαλίζει ότι οι τεχνικοί κανονισμοί και οι διαδικασίες αξιολόγησης της συμμόρφωσης που έχει εγκρίνει δημοσιεύονται σε ιστότοπο που είναι προσβάσιμος δωρεάν.
7. Κάθε Μέρος παρέχει πληροφορίες σχετικά με την έγκριση και την έναρξη ισχύος των τεχνικών κανονισμών ή των διαδικασιών αξιολόγησης της συμμόρφωσης, καθώς και σχετικά με τα εγκριθέντα τελικά κείμενα με προσθήκη στην αρχική κοινοποίηση προς τον ΠΟΕ.
8. Κάθε Μέρος προβλέπει εύλογο χρονικό διάστημα μεταξύ της δημοσίευσης των τεχνικών κανονισμών και της έναρξης ισχύος τους, ώστε να δώσει τον χρόνο στους οικονομικούς φορείς του άλλου Μέρους να προσαρμοστούν. Ως «εύλογο χρονικό διάστημα» νοείται περίοδος όχι μικρότερη των έξι μηνών, εκτός αν αυτή δεν θα ήταν αποτελεσματική για την επίτευξη των επιδιωκόμενων θεμιτών στόχων.
9. Ένα Μέρος εξετάζει θετικά κάθε εύλογο αίτημα από το άλλο Μέρος, το οποίο ελήφθη πριν από τη λήξη της προθεσμίας υποβολής παρατηρήσεων που ορίζεται στην παράγραφο 1, για παράταση της χρονικής περιόδου μεταξύ της έγκρισης του τεχνικού κανονισμού και της έναρξης ισχύος του, εκτός εάν η καθυστέρηση θα ήταν αναποτελεσματική για την επίτευξη των επιδιωκόμενων θεμιτών στόχων.

10. Κάθε Μέρος διασφαλίζει ότι το κέντρο πληροφόρησης που έχει δημιουργηθεί σύμφωνα με το άρθρο 10 της συμφωνίας ΤΕΕ παρέχει πληροφορίες και απαντήσεις σε μία από τις επίσημες γλώσσες του ΠΟΕ σε εύλογα ερωτήματα που υποβάλλονται από το άλλο Μέρος ή από ενδιαφερόμενα πρόσωπα του άλλου Μέρους επί των εγκεκριμένων τεχνικών κανονισμών και διαδικασιών αξιολόγησης της συμμόρφωσης.

## ΑΡΘΡΟ 95

### Σήμανση και τοποθέτηση ετικέτας

1. Οι τεχνικοί κανονισμοί ενός Μέρους μπορούν να περιλαμβάνουν ή να αφορούν αποκλειστικά υποχρεωτικές απαιτήσεις σήμανσης ή τοποθέτησης ετικέτας. Στις περιπτώσεις αυτές, στους εν λόγω τεχνικούς κανονισμούς εφαρμόζονται οι αρχές του άρθρου 2.2 της συμφωνίας ΤΕΕ.
2. Όταν ένα Μέρος απαιτεί την υποχρεωτική σήμανση ή τοποθέτηση ετικέτας σε προϊόντα, εφαρμόζονται όλες οι ακόλουθες προϋποθέσεις:
  - α) απαιτεί μόνο πληροφορίες που είναι χρήσιμες για τους καταναλωτές ή τους χρήστες του προϊόντος ή πληροφορίες που επισημαίνουν τη συμμόρφωση του προϊόντος με τις υποχρεωτικές τεχνικές απαιτήσεις·
  - β) δεν απαιτεί οποιαδήποτε προηγούμενη έγκριση, καταχώριση ή πιστοποίηση των ετικετών ή των σημάνσεων προϊόντων, ούτε καταβολή τελών, ως προϋπόθεση για τη διάθεση στην αγορά προϊόντων τα οποία, κατά τα άλλα, συμμορφώνονται με τις υποχρεωτικές τεχνικές προδιαγραφές του, εκτός αν αυτό είναι αναγκαίο για την επίτευξη θεμιτών στόχων·

- γ) όταν το Μέρος απαιτεί τη χρήση ενιαίου αριθμού ταυτοποίησης από τους οικονομικούς φορείς, χορηγεί τον αριθμό αυτόν στους οικονομικούς φορείς του άλλου Μέρους χωρίς αδικαιολόγητη καθυστέρηση και χωρίς διακρίσεις·
- δ) εκτός εάν οι πληροφορίες που παρατίθενται κατωτέρω στο σημείο i), ii) ή iii) προκαλούν παρανόηση, αντίφαση ή σύγχυση σε σχέση με τις πληροφορίες που το Μέρος εισαγωγής απαιτεί σε σχέση με τα προϊόντα, το Μέρος εισαγωγής επιτρέπει:
- i) την παροχή πληροφοριών σε άλλες γλώσσες επιπλέον της γλώσσας που απαιτείται στο Μέρος εισαγωγής των εμπορευμάτων·
  - ii) τη χρήση διεθνώς αποδεκτών ονοματολογιών, εικονογραμμάτων, συμβόλων ή γραφημάτων· και
  - iii) την παροχή πρόσθετων πληροφοριών επιπλέον εκείνων που απαιτούνται στο Μέρος εισαγωγής των εμπορευμάτων·
- ε) αποδέχεται τη διεξαγωγή των εργασιών τοποθέτησης ετικέτας, συμπεριλαμβανομένων των εργασιών τοποθέτησης συμπληρωματικής ετικέτας και/ή διορθώσεων της ετικέτας στις αποθήκες τελωνειακής αποταμίευσης ή σε άλλες καθορισμένες περιοχές στη χώρα εισαγωγής εναλλακτικά προς τη διεξαγωγή τους στη χώρα καταγωγής, εκτός αν απαιτείται να διεξάγονται οι εν λόγω εργασίες τοποθέτησης ετικέτας από πρόσωπα στα οποία έχει χορηγηθεί άδεια για λόγους δημόσιας υγείας ή ασφάλειας· και
- στ) εκτός εάν θεωρεί ότι μπορεί να υπονομεύονται θεμιτοί στόχοι, καταβάλλει προσπάθειες ώστε να αποδέχεται τη χρήση μη μόνιμων ή αποσπώμενων ετικετών, ή τη σήμανση ή τοποθέτηση της ετικέτας στο συνοδευτικό έγγραφο αντί να απαιτεί την επικόλληση ετικετών ή σήμανσης επί του προϊόντος.

## ΑΡΘΡΟ 96

Συνεργασία για την εποπτεία της αγοράς και για την ασφάλεια και τη συμμόρφωση των μη εδωδιμων προϊόντων

1. Τα Μέρη αναγνωρίζουν τη σημασία της συνεργασίας για την εποπτεία της αγοράς και για τη συμμόρφωση και την ασφάλεια των μη εδωδιμων προϊόντων με σκοπό τη διευκόλυνση του εμπορίου και την προστασία των καταναλωτών και άλλων χρηστών, καθώς και τη σημασία της οικοδόμησης αμοιβαίας εμπιστοσύνης μέσω της ανταλλαγής πληροφοριών.
2. Για να διασφαλίσουν την ανεξάρτητη και αμερόληπτη λειτουργία της εποπτείας της αγοράς, τα Μέρη μεριμνούν:
  - α) για τον διαχωρισμό των καθηκόντων εποπτείας της αγοράς από τα καθήκοντα αξιολόγησης της συμμόρφωσης· και
  - β) για την απουσία κάθε συμφέροντος που θα μπορούσε να επηρεάσει την αμεροληψία των αρχών εποπτείας της αγοράς κατά την εκτέλεση των καθηκόντων ελέγχου ή εποπτείας των οικονομικών φορέων.
3. Τα Μέρη συνεργάζονται και ανταλλάσσουν πληροφορίες στον τομέα της ασφάλειας και της συμμόρφωσης των μη εδωδιμων προϊόντων, όπου μπορεί να περιλαμβάνονται ειδικότερα τα ακόλουθα:
  - α) δραστηριότητες και μέτρα εποπτείας της αγοράς και επιβολής της νομοθεσίας·
  - β) μέθοδοι εκτίμησης κινδύνου και δοκιμές προϊόντων·
  - γ) συντονισμένες ανακλήσεις προϊόντων ή άλλες παρόμοιες ενέργειες·

- δ) επιστημονικά, τεχνικά και ρυθμιστικά ζητήματα, με σκοπό τη βελτίωση της ασφάλειας και της συμμόρφωσης των μη εδώδιμων προϊόντων·
- ε) αναδυόμενα ζητήματα ιδιαίτερης σημασίας για την υγεία και την ασφάλεια·
- στ) δραστηριότητες σχετικές με την τυποποίηση·
- ζ) οι ανταλλαγές υπαλλήλων.

4. Το συμβούλιο εταιρικής σχέσης καταβάλλει κάθε δυνατή προσπάθεια για να θεσπίσει στο παράρτημα 16, το συντομότερο δυνατόν και κατά προτίμηση εντός έξι μηνών από την έναρξη ισχύος της παρούσας συμφωνίας, ρύθμιση για την τακτική ανταλλαγή πληροφοριών μεταξύ του συστήματος ταχείας ανταλλαγής πληροφοριών για τα μη εδώδιμα προϊόντα (RAPEX) ή του διαδόχου συστήματός του, και της βάσης δεδομένων σχετικά με την εποπτεία της αγοράς και την ασφάλεια των προϊόντων η οποία δημιουργήθηκε δυνάμει των γενικών κανονισμών για την ασφάλεια των προϊόντων του 2005, ή του διάδοχου κανονισμού τους, σχετικά με την ασφάλεια των μη εδώδιμων προϊόντων και τη λήψη προληπτικών, περιοριστικών και διορθωτικών μέτρων.

Η ρύθμιση καθορίζει τους όρους υπό τους οποίους:

- α) η Ένωση θα παρέχει στο Ηνωμένο Βασίλειο επιλεγμένες πληροφορίες από το οικείο σύστημα έγκαιρης προειδοποίησης RAPEX, ή από το διάδοχο σύστημα αυτού, όπως αναφέρεται στην οδηγία 2001/95/EK του Ευρωπαϊκού Κοινοβουλίου και του Συμβουλίου, της 3ης Δεκεμβρίου 2001, για τη γενική ασφάλεια των προϊόντων ή στη διάδοχό της·

- β) το Ηνωμένο Βασίλειο θα παρέχει στην Ένωση επιλεγμένες πληροφορίες από την οικεία βάση δεδομένων του σχετικά με την εποπτεία της αγοράς και την ασφάλεια των προϊόντων που δημιουργήθηκε δυνάμει των γενικών κανονισμών για την ασφάλεια των προϊόντων του 2005 ή του διάδοχου κανονισμού τους· και
- γ) κάθε Μέρος θα ενημερώνει το άλλο σχετικά με κάθε επακόλουθη δράση και μέτρο που ελήφθη βάσει των πληροφοριών που ανταλλάχθηκαν.
5. Το συμβούλιο εταιρικής μπορεί να θεσπίσει στο παράρτημα 17 ρύθμιση για την τακτική ανταλλαγή πληροφοριών, μεταξύ άλλων και την ανταλλαγή πληροφοριών με ηλεκτρονικά μέσα, σχετικά με τη λήψη μέτρων για τα μη συμμορφούμενα μη εδωδύμα προϊόντα, εκτός εκείνων που καλύπτονται από την παράγραφο 4.
6. Κάθε Μέρος χρησιμοποιεί τις πληροφορίες που αποκτά σύμφωνα με τις παραγράφους 3, 4 και 5 με αποκλειστικό σκοπό την προστασία των καταναλωτών, της υγείας, της ασφάλειας ή του περιβάλλοντος.
7. Κάθε Μέρος χειρίζεται τις πληροφορίες που αποκτά σύμφωνα με τις παραγράφους 3, 4 και 5 ως εμπιστευτικές.
8. Στις ρυθμίσεις που αναφέρονται στις παραγράφους 4 και 5 προσδιορίζονται το είδος των πληροφοριών που θα ανταλλάσσονται, οι λεπτομέρειες της ανταλλαγής και οι τρόποι εφαρμογής των κανόνων εμπιστευτικότητας και προστασίας των δεδομένων προσωπικού χαρακτήρα. Το συμβούλιο εταιρικής σχέσης έχει την εξουσία να εκδίδει αποφάσεις για τον προσδιορισμό ή την τροποποίηση των ρυθμίσεων που καθορίζονται στα παραρτήματα 16 και 17.



9. Για τους σκοπούς του παρόντος άρθρου, ως «εποπτεία της αγοράς» νοούνται οι δραστηριότητες που διεξάγονται και τα μέτρα που λαμβάνονται από τις αρχές εποπτείας της αγοράς και επιβολής της νομοθεσίας, συμπεριλαμβανομένων των δραστηριοτήτων που διεξάγονται και των μέτρων που λαμβάνονται σε συνεργασία με οικονομικούς φορείς, βάσει των διαδικασιών ενός Μέρους προκειμένου να δοθεί η δυνατότητα στο εν λόγω Μέρος να παρακολουθεί ή να αντιμετωπίζει τη συμμόρφωση ή την ασφάλεια των προϊόντων με τις απαιτήσεις που καθορίζονται στις νομοθετικές και κανονιστικές διατάξεις του.

10. Κάθε Μέρος διασφαλίζει ότι κάθε μέτρο που λαμβάνεται από τις οικείες αρχές εποπτείας της αγοράς ή επιβολής της νομοθεσίας για την απόσυρση ή την ανάκληση προϊόντος που εισάγεται από το έδαφος του άλλου Μέρους από την οικεία αγορά ή την απαγόρευση ή περιορισμό της διάθεσής του στην οικεία αγορά, για λόγους που σχετίζονται με τη μη συμμόρφωση με την εφαρμοστέα νομοθεσία, είναι αναλογικό, αναφέρει τους ακριβείς λόγους επί τους οποίους βασίζεται, και κοινοποιείται αμέσως στον σχετικό οικονομικό φορέα.

#### ΑΡΘΡΟ 97

#### Τεχνικές συζητήσεις

1. Εάν ένα Μέρος θεωρεί ότι το σχέδιο ή η πρόταση τεχνικού κανονισμού ή διαδικασίας αξιολόγησης της συμμόρφωσης του άλλου Μέρους ενδέχεται να έχει σημαντικές επιπτώσεις στο εμπόριο μεταξύ των Μερών, μπορεί να ζητήσει τη διενέργεια τεχνικών συζητήσεων επί του θέματος. Το αίτημα υποβάλλεται στο άλλο Μέρος γραπτώς και προσδιορίζει:

α) το επίμαχο μέτρο·

- β) τις διατάξεις του παρόντος κεφαλαίου ή ενός παραρτήματος του παρόντος κεφαλαίου με τις οποίες συνδέονται οι ανησυχίες· και
- γ) τους λόγους υποβολής του αιτήματος, συμπεριλαμβανομένης περιγραφής των ανησυχιών του Μέρους που υποβάλλει το αίτημα σχετικά με το μέτρο.
2. Κάθε Μέρος υποβάλλει το αίτημά του στο σημείο επαφής του άλλου Μέρους το οποίο έχει οριστεί σύμφωνα με το άρθρο 99.
3. Κατόπιν αιτήματος οποιουδήποτε εκ των Μερών, τα Μέρη συνέρχονται για να συζητήσουν τις ανησυχίες που διατυπώθηκαν στο αίτημα, αυτοπροσώπως ή μέσω βιντεοδιάσκεψης ή τηλεφωνικής διάσκεψης, εντός 60 ημερών από την ημερομηνία υποβολής του αιτήματος και καταβάλλουν προσπάθειες για την επίλυση του ζητήματος το ταχύτερο δυνατό. Εάν το Μέρος που υποβάλλει το αίτημα εκτιμά ότι το ζήτημα είναι επείγον, μπορεί να ζητήσει τη διεξαγωγή της συνεδρίασης εντός συντομότερου χρονικού διαστήματος. Στις περιπτώσεις αυτές, το Μέρος που απαντά εξετάζει θετικά το εν λόγω αίτημα.

## ΑΡΘΡΟ 98

### Συνεργασία

1. Τα Μέρη συνεργάζονται στον τομέα των τεχνικών κανονισμών, προτύπων και διαδικασιών αξιολόγησης της συμμόρφωσης, όταν είναι προς το αμοιβαίο συμφέρον τους, και με την επιφύλαξη της αυτονομίας της αντίστοιχης διαδικασίας λήψης αποφάσεων και της αντίστοιχης έννομης τάξης τους. Η ειδική σε θέματα εμπορίου επιτροπή τεχνικών εμποδίων στο εμπόριο μπορεί να ανταλλάσσει απόψεις σχετικά με τις δραστηριότητες συνεργασίας που διεξάγονται στο πλαίσιο του παρόντος άρθρου ή των παραρτημάτων του παρόντος κεφαλαίου.

2. Για τους σκοπούς της παραγράφου 1, τα Μέρη επιδιώκουν τον προσδιορισμό, την ανάπτυξη και την προώθηση δραστηριοτήτων συνεργασίας αμοιβαίου ενδιαφέροντος. Οι δραστηριότητες αυτές αφορούν ειδικότερα:

- α) την ανταλλαγή πληροφοριών, πείρας και δεδομένων σχετικά με τεχνικούς κανονισμούς, πρότυπα και διαδικασίες αξιολόγησης της συμμόρφωσης·
- β) η διασφάλιση της αποτελεσματικής αλληλεπίδρασης και συνεργασίας των εκατέρωθεν ρυθμιστικών αρχών σε διεθνές, περιφερειακό ή εθνικό επίπεδο·
- γ) την ανταλλαγή πληροφοριών, στο μέτρο του δυνατού, σχετικά με διεθνείς συμφωνίες και ρυθμίσεις που αφορούν τα τεχνικά εμπόδια στο εμπόριο και των οποίων είναι συμβαλλόμενο μέρος ένα ή αμφότερα τα Μέρη· και
- δ) τη θέσπιση ή τη συμμετοχή σε πρωτοβουλίες διευκόλυνσης του εμπορίου.

3. Για τους σκοπούς του παρόντος άρθρου και των διατάξεων περί συνεργασίας βάσει των παραρτημάτων του παρόντος κεφαλαίου, η Ευρωπαϊκή Επιτροπή ενεργεί εξ ονόματος της Ένωσης.

## ΑΡΘΡΟ 99

## Σημεία επαφής

1. Κατά την έναρξη ισχύος της παρούσας συμφωνίας, κάθε Μέρος ορίζει ένα σημείο επαφής για την εφαρμογή του παρόντος κεφαλαίου και κοινοποιεί στο άλλο Μέρος τα στοιχεία επικοινωνίας του σημείου επαφής, συμπεριλαμβανομένων πληροφοριών σχετικά με τους αρμόδιους υπαλλήλους. Τα Μέρη ενημερώνουν αμέσως το ένα το άλλο όσον αφορά κάθε μεταβολή των εν λόγω στοιχείων επικοινωνίας.
2. Το σημείο επαφής παρέχει κάθε πληροφορία ή επεξήγηση που ζητείται από το σημείο επαφής του άλλου Μέρους σχετικά με την εφαρμογή του παρόντος κεφαλαίου, εντός εύλογου χρονικού διαστήματος και, εάν είναι δυνατόν, εντός 60 ημερών από την ημερομηνία παραλαβής του αιτήματος.

## ΑΡΘΡΟ 100

## Ειδική σε θέματα εμπορίου επιτροπή τεχνικών εμποδίων στο εμπόριο

Η ειδική σε θέματα εμπορίου επιτροπή τεχνικών εμποδίων στο εμπόριο εποπτεύει την εφαρμογή και τη λειτουργία του παρόντος κεφαλαίου και των παραρτημάτων του και διευκρινίζει και αντιμετωπίζει αμέσως, όποτε είναι δυνατό, κάθε ζήτημα που εγείρει ένα Μέρος σχετικά με την εκπόνηση, την έγκριση ή την εφαρμογή τεχνικών κανονισμών, προτύπων και διαδικασιών αξιολόγησης της συμμόρφωσης δυνάμει του παρόντος κεφαλαίου ή της συμφωνίας ΤΕΕ.

## ΚΕΦΑΛΑΙΟ 5

## ΤΕΛΩΝΕΙΑΚΕΣ ΔΙΑΔΙΚΑΣΙΕΣ ΚΑΙ ΔΙΕΥΚΟΛΥΝΣΗ ΤΩΝ ΕΜΠΟΡΙΚΩΝ ΣΥΝΑΛΛΑΓΩΝ

## ΑΡΘΡΟ 101

## Στόχος

Οι στόχοι του παρόντος κεφαλαίου είναι οι εξής:

- α) η ενίσχυση της συνεργασίας μεταξύ των Μερών στον τομέα της διευκόλυνσης των τελωνειακών διαδικασιών και των εμπορικών συναλλαγών και η στήριξη ή διατήρηση, κατά περίπτωση, κατάλληλων επιπέδων συμβατότητας των τελωνειακών νομοθεσιών και πρακτικών τους προκειμένου να διασφαλίζεται ότι οι σχετικές νομοθετικές διατάξεις και οι διαδικασίες, καθώς και η διοικητική ικανότητα των σχετικών διοικήσεων, πληρούν τους στόχους της προώθησης της διευκόλυνσης των εμπορικών συναλλαγών και, παράλληλα, να διασφαλίζονται οι αποτελεσματικοί τελωνειακοί έλεγχοι και η αποτελεσματική επιβολή της τελωνειακής νομοθεσίας και των σχετικών με το εμπόριο νομοθετικών και κανονιστικών διατάξεων, η κατάλληλη προστασία της ασφάλειας των πολιτών, και ο σεβασμός των απαγορεύσεων και των περιορισμών και η προστασία των οικονομικών συμφερόντων των Μερών·
- β) η ενίσχυση της διοικητικής συνεργασίας μεταξύ των Μερών στον τομέα του ΦΠΑ και της αμοιβαίας συνδρομής για την είσπραξη απαιτήσεων σχετικών με φόρους και δασμούς·

- γ) η διασφάλιση ότι η νομοθεσία κάθε Μέρους δεν εισάγει διακρίσεις και ότι τα τελωνειακά καθεστώτα βασίζονται στη χρήση σύγχρονων μεθόδων και αποτελεσματικών ελέγχων για την καταπολέμηση της απάτης και την προώθηση του νόμιμου εμπορίου· και
- δ) η διασφάλιση ότι οι θεμιτοί στόχοι δημόσιας πολιτικής, συμπεριλαμβανομένων αυτών που συνδέονται με την ασφάλεια, την προστασία και την καταπολέμηση της απάτης, δεν διακυβεύονται με κανέναν τρόπο.

## ΑΡΘΡΟ 102

### Ορισμοί

Για τους σκοπούς του παρόντος κεφαλαίου και του παραρτήματος 18 και του πρωτοκόλλου για την αμοιβαία διοικητική συνδρομή σε τελωνειακά θέματα και του πρωτοκόλλου για τη διοικητική συνεργασία και την καταπολέμηση της απάτης στον τομέα του φόρου προστιθέμενης αξίας και για την αμοιβαία συνδρομή για την είσπραξη απαιτήσεων σχετικών με φόρους και δασμούς, ισχύουν οι ακόλουθοι ορισμοί:

- α) «Συμφωνία για τον έλεγχο πριν από την αποστολή»: η συμφωνία για τον έλεγχο πριν από την αποστολή η οποία περιέχεται στο παράρτημα 1Α της συμφωνίας ΠΟΕ·
- β) «Σύμβαση ΑΤΑ και σύμβαση της Κωνσταντινούπολης»: η Τελωνειακή Σύμβαση «επί του δελτίου ΑΤΑ διά την προσωρινή εισδοχήν εμπορευμάτων» η οποία έγινε στις Βρυξέλλες στις 6 Δεκεμβρίου 1961 και η Σύμβαση της Κωνσταντινούπολης για την προσωρινή εισαγωγή η οποία έγινε στις 26 Ιουνίου 1990·

- γ) «Σύμβαση περί κοινού καθεστώτος διαμετακόμισης»: η Σύμβαση της 20ης Μαΐου 1987 περί κοινού καθεστώτος διαμετακόμισης·
- δ) «Υπόδειγμα για τα τελωνειακά δεδομένα του ΠΟΤ»: η βιβλιοθήκη στοιχείων δεδομένων και ηλεκτρονικών υποδειγμάτων για την ανταλλαγή επιχειρηματικών δεδομένων και τη συλλογή διεθνών προτύπων σχετικά με τα δεδομένα και τις πληροφορίες που χρησιμοποιούνται στην εφαρμογή ρυθμιστικής διευκόλυνσης και ελέγχων στις παγκόσμιες συναλλαγές, όπως δημοσιεύεται περιοδικά από την ομάδα έργου μοντέλων δεδομένων του ΠΟΤ·
- ε) «τελωνειακή νομοθεσία»: όλες οι νομοθετικές ή κανονιστικές διατάξεις που εφαρμόζονται στα εδάφη των Μερών και οι οποίες διέπουν την είσοδο ή την εισαγωγή εμπορευμάτων, την έξοδο ή την εξαγωγή εμπορευμάτων και τη διαμετακόμιση εμπορευμάτων, καθώς και την υπαγωγή των εμπορευμάτων σε οποιοδήποτε άλλο τελωνειακό καθεστώς ή διαδικασία, συμπεριλαμβανομένων των μέτρων απαγόρευσης, περιορισμού και ελέγχου·
- στ) «πληροφορία»: όλα τα δεδομένα, έγγραφα, εικόνες, εκθέσεις, κοινοποιήσεις ή επικυρωμένα αντίγραφα σε οποιαδήποτε μορφή, συμπεριλαμβανομένης της ηλεκτρονικής, είτε αποτελούν αντικείμενο επεξεργασίας ή ανάλυσης είτε όχι·
- ζ) «πρόσωπο»: κάθε πρόσωπο που ορίζεται στο άρθρο 512 στοιχείο β)<sup>1</sup>·
- η) «Πλαίσιο SAFE»: το πλαίσιο προτύπων για την ασφάλεια και τη διευκόλυνση του παγκόσμιου εμπορίου (SAFE) το οποίο εγκρίθηκε στη σύνοδο Παγκόσμιου Οργανισμού Τελωνείων τον Ιούνιο του 2005 στις Βρυξέλλες και όπως επικαιροποιείται κατά διαστήματα και

---

<sup>1</sup> Προς αποφυγή αμφιβολιών, εξυπακούεται ότι, ιδίως για τους σκοπούς του παρόντος κεφαλαίου, η έννοια «πρόσωπο» περιλαμβάνει κάθε ένωση προσώπων που δεν διαθέτει καθεστώς νομικού προσώπου αλλά έχει αναγνωρισθεί βάσει του εφαρμοστέου δικαίου ότι διαθέτει δικαιοπρακτική ικανότητα.

- θ) «Συμφωνία του ΠΟΕ για τη διευκόλυνση του εμπορίου»: η συμφωνία για τη διευκόλυνση του εμπορίου η οποία προσαρτάται στο πρωτόκολλο για την τροποποίηση της Συμφωνίας για την ίδρυση του ΠΟΕ (απόφαση της 27ης Νοεμβρίου 2014).

## ΑΡΘΡΟ 103

### Τελωνειακή συνεργασία

1. Οι αρμόδιες αρχές των Μερών συνεργάζονται σε τελωνειακά θέματα, για τη στήριξη των στόχων που ορίζονται στο άρθρο 101, λαμβάνοντας υπόψη τους πόρους των αντίστοιχων αρμόδιων αρχών τους. Για τους σκοπούς του παρόντος Τίτλου, εφαρμόζεται η Σύμβαση της 20ής Μαΐου 1987 για την απλούστευση των διατυπώσεων κατά τις εμπορευματικές συναλλαγές.
2. Τα Μέρη αναπτύσσουν συνεργασία, μεταξύ άλλων, στους ακόλουθους τομείς:
  - α) ανταλλαγή πληροφοριών σχετικά με την τελωνειακή νομοθεσία, την εφαρμογή της, καθώς και τα τελωνειακά καθεστάτα· ιδιαίτερα στους ακόλουθους τομείς:
    - i) την απλούστευση και τον εκσυγχρονισμό των τελωνειακών διαδικασιών·
    - ii) τη διευκόλυνση των πράξεων διαμετακόμισης και της μεταφόρτωσης·
    - iii) Σχέσεις με την επιχειρηματική κοινότητα· και



- iv) ασφάλεια της αλυσίδας εφοδιασμού και διαχείριση κινδύνου.
- β) συνεργασία σε σχετικές με τα τελωνεία πτυχές της διασφάλισης και της διευκόλυνσης της αλυσίδας εφοδιασμού του διεθνούς εμπορίου σύμφωνα με το πλαίσιο SAFE·
- γ) εξέταση της ανάπτυξης κοινών πρωτοβουλιών σχετικά με τις διαδικασίες εισαγωγής, εξαγωγής και άλλες τελωνειακές διαδικασίες, συμπεριλαμβανομένης της τεχνικής βοήθειας, καθώς και για την εξασφάλιση, μεταξύ άλλων, της αποτελεσματικής εξυπηρέτησης της επιχειρηματικής κοινότητας·
- δ) ενίσχυση της συνεργασίας στον τομέα των τελωνείων στο πλαίσιο διεθνών οργανισμών, όπως ο ΠΟΕ και ο ΠΟΤ, και ανταλλαγή πληροφοριών ή διεξαγωγή συζητήσεων με σκοπό τη διαμόρφωση, όπου είναι δυνατό, κοινών θέσεων στους εν λόγω διεθνείς οργανισμούς και στη Διάσκεψη των Ηνωμένων Εθνών για το εμπόριο και την ανάπτυξη και στην Οικονομική Επιτροπή των Ηνωμένων Εθνών για την Ευρώπη·
- ε) επιδίωξη της εναρμόνισης των οικείων απαιτήσεων δεδομένων για τις διαδικασίες εισαγωγής, εξαγωγής και άλλες τελωνειακές διαδικασίες με την εφαρμογή κοινών προτύπων και στοιχείων δεδομένων σύμφωνα με το υπόδειγμα για τα τελωνειακά δεδομένα του ΠΟΤ·
- στ) ενίσχυση της συνεργασίας τους σε τεχνικές διαχείρισης κινδύνων, μεταξύ άλλων μέσω ανταλλαγής βέλτιστων πρακτικών και, κατά περίπτωση, πληροφοριών σχετικά με τους κινδύνους και αποτελεσμάτων των ελέγχων. Όπου αρμόζει και ενδείκνυται, τα Μέρη μπορούν επίσης να εξετάζουν το ενδεχόμενο αμοιβαίας αναγνώρισης των τεχνικών διαχείρισης κινδύνων, των προτύπων κινδύνου και των ελέγχων κινδύνου, καθώς και των τελωνειακών μέτρων ασφάλειας. τα Μέρη μπορούν επίσης να εξετάζουν, όπου αρμόζει και ενδείκνυται, το ενδεχόμενο ανάπτυξης συμβατών κριτηρίων κινδύνου και προτύπων, μέτρων ελέγχου και τομέων ελέγχου προτεραιότητας·

- ζ) καθιέρωση αμοιβαίας αναγνώρισης των προγραμμάτων εγκεκριμένων οικονομικών φορέων για την ασφάλεια και τη διευκόλυνση του εμπορίου·
- η) προώθηση της συνεργασίας μεταξύ των τελωνειακών και άλλων κρατικών αρχών ή υπηρεσιών σχετικά με προγράμματα εγκεκριμένων οικονομικών φορέων, η οποία μπορεί να επιτευχθεί, μεταξύ άλλων, με την από κοινού αποδοχή υψηλότερων προτύπων, τη διευκόλυνση της πρόσβασης σε οφέλη και την ελαχιστοποίηση των περιττών αλληλεπικαλύψεων·
- θ) επιβολή των δικαιωμάτων διανοητικής ιδιοκτησίας από τις τελωνειακές αρχές, συμπεριλαμβανομένης της ανταλλαγής πληροφοριών και βέλτιστων πρακτικών στο πλαίσιο των τελωνειακών εργασιών με ιδιαίτερη έμφαση στην επιβολή των δικαιωμάτων διανοητικής ιδιοκτησίας·
- ι) διατήρηση συμβατών τελωνειακών διαδικασιών, όπου αυτό είναι σκόπιμο και εφικτό, συμπεριλαμβανομένης της εφαρμογής ενιαίου διοικητικού εγγράφου τελωνειακής διασάφησης· και
- ια) ανταλλαγή, όπου αρμόζει και ενδείκνυται, και σύμφωνα με ρυθμίσεις που πρόκειται να συμφωνηθούν, ορισμένων κατηγοριών σχετικών με τα τελωνεία πληροφοριών μεταξύ των τελωνειακών αρχών των Μερών, μέσω διαρθρωμένης και επαναλαμβανόμενης επικοινωνίας, για τους σκοπούς της βελτίωσης της διαχείρισης κινδύνων και της αποτελεσματικότητας των τελωνειακών ελέγχων, της στόχευσης εμπορευμάτων σε κίνδυνο από πλευράς είσπραξης εσόδων ή ασφάλειας και προστασίας και της διευκόλυνσης του νόμιμου εμπορίου· οι ανταλλαγές αυτές μπορούν να περιλαμβάνουν δεδομένα τελωνειακών διασαφήσεων εξαγωγής και εισαγωγής σχετικά με το εμπόριο μεταξύ των Μερών, ενώ θα υπάρχει η δυνατότητα διερεύνησης, μέσω πιλοτικών πρωτοβουλιών, της ανάπτυξης διαλειτουργικών μηχανισμών για την αποφυγή αλληλεπικαλύψεων στο πλαίσιο της υποβολής των εν λόγω πληροφοριών. Οι ανταλλαγές σύμφωνα με το παρόν σημείο δεν θίγουν τις ανταλλαγές πληροφοριών που ενδέχεται να πραγματοποιούνται μεταξύ των Μερών σύμφωνα με το πρωτόκολλο για την αμοιβαία διοικητική συνδρομή σε τελωνειακά ζητήματα.

3. Με την επιφύλαξη άλλων μορφών συνεργασίας που προβλέπονται στην παρούσα συμφωνία, οι τελωνειακές αρχές των Μερών παρέχουν αμοιβαία διοικητική συνδρομή σε ζητήματα που καλύπτονται από το παρόν κεφάλαιο σύμφωνα με το πρωτόκολλο για την αμοιβαία διοικητική συνδρομή σε τελωνειακά ζητήματα.

4. Κάθε ανταλλαγή πληροφοριών μεταξύ των Μερών στο πλαίσιο του παρόντος κεφαλαίου υπόκειται στον εμπιστευτικό χαρακτήρα και την προστασία των πληροφοριών που ορίζονται στο άρθρο 12 του πρωτοκόλλου σχετικά με την αμοιβαία διοικητική συνδρομή σε τελωνειακά θέματα, τηρουμένων των αναλογιών, καθώς και σε τυχόν απαιτήσεις εμπιστευτικότητας που καθορίζονται στη νομοθεσία των Μερών.

#### ΑΡΘΡΟ 104

##### Τελωνειακή και άλλη σχετική με το εμπόριο νομοθεσία και διαδικασίες

1. Κάθε Μέρος διασφαλίζει ότι οι οικείες τελωνειακές διατάξεις και διαδικασίες:
  - α) συνάδουν με τις διεθνείς πράξεις και τα διεθνή πρότυπα που εφαρμόζονται στον τομέα των τελωνείων και του εμπορίου, συμπεριλαμβανομένων της Συμφωνίας του ΠΟΕ για τη διευκόλυνση του εμπορίου, των κύριων στοιχείων της αναθεωρημένης σύμβασης του Κιότο για την απλούστευση και εναρμόνιση των τελωνειακών διαδικασιών, της διεθνούς σύμβασης για το εναρμονισμένο σύστημα περιγραφής και κωδικοποίησης των εμπορευμάτων, καθώς και του πλαισίου SAFE και του υποδείγματος για τα τελωνειακά δεδομένα του ΠΟΤ·

- β) προστατεύουν και διευκολύνουν το νόμιμο εμπόριο λαμβανομένης υπόψη της εξέλιξης των εμπορικών πρακτικών μέσω της αποτελεσματικής εφαρμογής, μεταξύ άλλων σε περίπτωση παραβίασης των νομοθετικών και κανονιστικών διατάξεών τους, διαφυγής δασμών και λαθρεμπορίου, και μέσω της διασφάλισης της τήρησης των νομοθετικών απαιτήσεων·
- γ) βασίζονται σε νομοθεσία που είναι αναλογική και δεν εισάγει διακρίσεις, αποφεύγει τη δημιουργία περιττών επιβαρύνσεων στους οικονομικούς φορείς, προβλέπει την περαιτέρω διευκόλυνση για τους φορείς με υψηλά επίπεδα συμμόρφωσης, συμπεριλαμβανομένης ευνοϊκής μεταχείρισης όσον αφορά τους τελωνειακούς ελέγχους πριν από τη θέση σε ελεύθερη κυκλοφορία των εμπορευμάτων, και εξασφαλίζει την παροχή διασφαλίσεων έναντι της απάτης και των παράνομων ή ζημιογόνων δραστηριοτήτων, ενώ παράλληλα διασφαλίζει υψηλό επίπεδο προστασίας της ασφάλειας των πολιτών, και τον σεβασμό των απαγορεύσεων και των περιορισμών και των οικονομικών συμφερόντων των Μερών· και
- δ) περιλαμβάνουν κανόνες με τους οποίους διασφαλίζεται ότι οποιαδήποτε κύρωση επιβάλλεται για παραβιάσεις των τελωνειακών κανονισμών ή των διαδικαστικών απαιτήσεων είναι ανάλογη της παραβίασης και δεν συνεπάγεται διακριτική μεταχείριση και ότι η επιβολή αυτών των κυρώσεων δεν προκαλεί αδικαιολόγητες καθυστερήσεις.

Κάθε Μέρος επανεξετάζει περιοδικά τη νομοθεσία και τα τελωνειακά καθεστώτα του.

Τα τελωνειακά καθεστώτα θα πρέπει επίσης να εφαρμόζονται κατά τρόπο προβλέψιμο, συνεπή και διαφανή.

2. Για να βελτιωθούν οι μέθοδοι εργασίας και για να εξασφαλιστούν η μη διακριτική μεταχείριση, η διαφάνεια, η αποτελεσματικότητα, η ακεραιότητα και η πλήρης απόδοση ευθυνών για τις διάφορες πράξεις, κάθε Μέρος:

- α) απλουστεύει και επανεξετάζει τις απαιτήσεις και τις διατυπώσεις, εφόσον είναι δυνατόν, με σκοπό τη διασφάλιση της ταχείας θέσης σε κυκλοφορία και διασάφησης των εμπορευμάτων·

- β) καταβάλλουν προσπάθειες για την περαιτέρω απλούστευση και τυποποίηση των δεδομένων και των εγγράφων που ζητούν οι τελωνειακές και άλλες υπηρεσίες· και
- γ) προωθούν τον συντονισμό μεταξύ όλων των συνοριακών αρχών, τόσο σε εθνικό όσο και σε διασυνοριακό επίπεδο, με σκοπό τη διευκόλυνση των διαδικασιών διέλευσης των συνόρων και την ενίσχυση των ελέγχων, λαμβάνοντας υπόψη τους κοινούς συνοριακούς ελέγχους, όπου αυτό είναι εφικτό και σκόπιμο.

#### ΑΡΘΡΟ 105

##### Θέση των εμπορευμάτων σε ελεύθερη κυκλοφορία

1. Κάθε Μέρος θεσπίζει ή διατηρεί τελωνειακές διαδικασίες οι οποίες:
  - α) προβλέπουν την άμεση θέση των εμπορευμάτων σε ελεύθερη κυκλοφορία εντός χρονικού διαστήματος που δεν υπερβαίνει το απαιτούμενο για την εξασφάλιση της συμμόρφωσης προς τις νομοθετικές και κανονιστικές διατάξεις του·
  - β) προβλέπουν την εκ των προτέρων ηλεκτρονική υποβολή και επεξεργασία των εγγράφων και κάθε άλλης απαιτούμενης πληροφορίας πριν από την άφιξη των εμπορευμάτων, προκειμένου να καταστεί δυνατή η θέση των εμπορευμάτων σε ελεύθερη κυκλοφορία, αμέσως μετά την άφιξή τους, εφόσον δεν έχει εντοπιστεί κίνδυνος μέσω ανάλυσης κινδύνων ή εάν δεν πρόκειται να διενεργηθούν δειγματοληπτικοί ή άλλοι έλεγχοι·
  - γ) προβλέπουν τη δυνατότητα, κατά περίπτωση και εφόσον πληρούνται οι αναγκαίες προϋποθέσεις, θέσης των εμπορευμάτων σε ελεύθερη κυκλοφορία στο πρώτο σημείο άφιξης· και

- δ) επιτρέπουν τη θέση των εμπορευμάτων σε ελεύθερη κυκλοφορία πριν από τον τελικό καθορισμό των δασμών, φόρων, τελών και επιβαρύνσεων, εάν αυτός ο καθορισμός δεν έχει πραγματοποιηθεί πριν από την άφιξη ή ταυτόχρονα με αυτήν, ή το ταχύτερο δυνατό μετά την άφιξη και υπό την προϋπόθεση ότι πληρούνται όλες οι άλλες κανονιστικές απαιτήσεις.
2. Ως προϋπόθεση της εν λόγω θέσης των εμπορευμάτων σε ελεύθερη κυκλοφορία, κάθε Μέρος μπορεί να απαιτήσει εγγύηση για κάθε ποσό που δεν έχει ακόμη καθοριστεί υπό μορφή ασφάλειας, κατάθεσης ή άλλου κατάλληλου μέσου που προβλέπεται στις νομοθετικές και κανονιστικές διατάξεις του. Η εγγύηση αυτή δεν είναι μεγαλύτερη από το ποσό που το Μέρος απαιτεί για να διασφαλίσει την πληρωμή των δασμών, φόρων, τελών και επιβαρύνσεων που οφείλονται τελικά για τα εμπορεύματα που καλύπτονται από την εγγύηση. Η εγγύηση αποδεσμεύεται όταν δεν είναι πλέον απαραίτητη.
3. Τα Μέρη εξασφαλίζουν ότι οι τελωνειακές και άλλες αρχές οι οποίες είναι αρμόδιες για τους συνοριακούς ελέγχους και τις διαδικασίες σχετικά με την εισαγωγή, την εξαγωγή και τη διαμετακόμιση εμπορευμάτων συνεργάζονται μεταξύ τους και συντονίζουν τις δραστηριότητές τους, ώστε να διευκολύνουν τις συναλλαγές και να επιταχύνουν τη θέση των εμπορευμάτων σε ελεύθερη κυκλοφορία.

#### ΑΡΘΡΟ 106

##### Απλουστευμένα τελωνειακά καθεστώτα

1. Κάθε Μέρος καταβάλλει προσπάθειες προς την κατεύθυνση της απλούστευσης των απαιτήσεων και των διατυπώσεών του για τελωνειακές διαδικασίες, ώστε να μειωθεί ο χρόνος και το κόστος για τους εμπόρους ή τους οικονομικούς φορείς, συμπεριλαμβανομένων των μικρών και μεσαίων επιχειρήσεων.

2. Κάθε Μέρος θεσπίζει ή διατηρεί σε ισχύ μέτρα τα οποία επιτρέπουν στους εμπόρους ή οικονομικούς φορείς που πληρούν τα κριτήρια τα οποία καθορίζονται στις νομοθετικές και κανονιστικές διατάξεις του να επωφεληθούν από περαιτέρω απλούστευση των τελωνειακών διαδικασιών. Τα μέτρα αυτά είναι δυνατόν να περιλαμβάνουν, μεταξύ άλλων:

- α) τελωνειακές διασαφήσεις που περιέχουν μειωμένο σύνολο δεδομένων ή δικαιολογητικών εγγράφων·
- β) περιοδικές τελωνειακές διασαφήσεις για τον καθορισμό και την πληρωμή των δασμών και φόρων που καλύπτουν πολλαπλές εισαγωγές εντός συγκεκριμένης περιόδου, μετά τη θέση των εν λόγω εισαγόμενων εμπορευμάτων σε ελεύθερη κυκλοφορία·
- γ) την αυτοαξιολόγηση και την αναβολή πληρωμής των τελωνειακών δασμών και φόρων μέχρι τη θέση των εν λόγω εισαγόμενων εμπορευμάτων σε ελεύθερη κυκλοφορία· και
- δ) τη χρήση εγγύησης μειωμένου ποσού ή την απαλλαγή από την υποχρέωση σύστασης εγγύησης.

3. Σε περίπτωση που ένα Μέρος επιλέξει να θεσπίσει ένα από τα εν λόγω μέτρα, παρέχει, εφόσον κρίνεται σκόπιμο και εφικτό από το εν λόγω Μέρος και σύμφωνα με τις νομοθετικές και κανονιστικές διατάξεις του, τις εν λόγω απλουστεύσεις σε όλους τους εμπόρους που πληρούν τα σχετικά κριτήρια.

## ΑΡΘΡΟ 107

## Διαμετακόμιση και μεταφόρτωση

1. Για τους σκοπούς του άρθρου 20, εφαρμόζεται η σύμβαση περί κοινού καθεστώτος διαμετακόμισης.
2. Κάθε Μέρος διασφαλίζει την απλούστευση και τον αποτελεσματικό έλεγχο των μεταφορτώσεων και των πράξεων διαμετακόμισης που πραγματοποιούνται μέσα από τα αντίστοιχα εδάφη τους.
3. Κάθε Μέρος προωθεί και εφαρμόζει περιφερειακές ρυθμίσεις διαμετακόμισης με σκοπό τη διευκόλυνση του εμπορίου σύμφωνα με τη σύμβαση περί κοινού καθεστώτος διαμετακόμισης.
4. Κάθε Μέρος εξασφαλίζει τη συνεργασία και τον συντονισμό μεταξύ όλων των οικείων αρχών και υπηρεσιών που βρίσκονται στα αντίστοιχα εδάφη τους με σκοπό τη διευκόλυνση της διαμετακόμισης.
5. Κάθε Μέρος επιτρέπει τη μεταφορά των εμπορευμάτων που προορίζονται για εισαγωγή εντός του εδάφους του υπό τελωνειακό έλεγχο από τελωνείο εισόδου σε άλλο τελωνείο στο έδαφός του από το οποίο τα εμπορεύματα θα τεθούν σε ελεύθερη κυκλοφορία ή θα εκτελωνιστούν.



## ΑΡΘΡΟ 108

## Διαχείριση κινδύνων

1. Κάθε Μέρος θεσπίζει ή διατηρεί σύστημα διαχείρισης κινδύνων για τους τελωνειακούς ελέγχους με σκοπό τη μείωση της πιθανότητας και των επιπτώσεων ενός συμβάντος το οποίο θα εμπόδιζε την ορθή εφαρμογή της τελωνειακής νομοθεσίας, θα διακύβευε τα οικονομικά συμφέροντα των Μερών ή θα συνιστούσε απειλή για την ασφάλεια και την προστασία των Μερών και των κατοίκων τους, την υγεία του ανθρώπου, των ζώων ή των φυτών, το περιβάλλον ή τους καταναλωτές.
2. Οι τελωνειακοί έλεγχοι, εκτός από τους δειγματοληπτικούς, βασίζονται κυρίως σε ανάλυση κινδύνου με τη χρήση ηλεκτρονικών τεχνικών επεξεργασίας δεδομένων.
3. Κάθε Μέρος σχεδιάζει και εφαρμόζει διαχείριση κινδύνων κατά τέτοιον τρόπο ώστε να αποφεύγονται αυθαίρετες ή αδικαιολόγητες διακρίσεις ή συγκεκριμένοι περιορισμοί του διεθνούς εμπορίου.
4. Κάθε Μέρος επικεντρώνει τους τελωνειακούς ελέγχους και άλλους σχετικούς συνοριακούς ελέγχους στις αποστολές υψηλού κινδύνου και επιταχύνει τη θέση σε ελεύθερη κυκλοφορία των αποστολών χαμηλού κινδύνου. Κάθε Μέρος μπορεί επίσης να επιλέγει αποστολές για ελέγχους αυτού του είδους σε τυχαία βάση στο πλαίσιο της οικείας διαχείρισης κινδύνων.
5. Κάθε Μέρος βασίζει τη διαχείριση κινδύνων στην εκτίμηση κινδύνου, μέσω κατάλληλων κριτηρίων επιλεκτικότητας.

## ΑΡΘΡΟ 109

## Έλεγχος μετά τον εκτελωνισμό

1. Με σκοπό να επιταχυνθεί η θέση των εμπορευμάτων σε ελεύθερη κυκλοφορία, κάθε Μέρος θεσπίζει ή διατηρεί ελέγχους μετά τον εκτελωνισμό, για να διασφαλίζεται η συμμόρφωση με τις τελωνειακές και άλλες συναφείς νομοθετικές και κανονιστικές διατάξεις.
2. Κάθε Μέρος επιλέγει πρόσωπα και αποστολές για ελέγχους μετά τον εκτελωνισμό με βάση την επικινδυνότητά τους, η οποία μπορεί να αξιολογείται με τη χρήση κατάλληλων κριτηρίων επιλεκτικότητας. Κάθε Μέρος διενεργεί ελέγχους μετά τον εκτελωνισμό με διαφανή τρόπο. Όταν στη διαδικασία ελέγχου μετέχει πρόσωπο και προκύψουν αξιοποιήσιμα αποτελέσματα, το Μέρος ενημερώνει αμελλητί το πρόσωπο του οποίου το μητρώο ελέγχεται σχετικά με τα αποτελέσματα, τα δικαιώματα και τις υποχρεώσεις του και τους λόγους που οδήγησαν στα αποτελέσματα.
3. Οι πληροφορίες που συγκεντρώνονται κατά τους ελέγχους μετά τον εκτελωνισμό μπορούν να χρησιμοποιηθούν σε περαιτέρω διοικητικές ή δικαστικές διαδικασίες.
4. Τα Μέρη χρησιμοποιούν, όπου είναι δυνατόν, τα αποτελέσματα του ελέγχου μετά τον εκτελωνισμό για σκοπούς διαχείρισης κινδύνων.

## ΑΡΘΡΟ 110

## Εγκεκριμένοι οικονομικοί φορείς

1. Κάθε Μέρος διατηρεί πρόγραμμα εταιρικής σχέσης για τους φορείς που πληρούν τα κριτήρια που καθορίζονται στο παράρτημα 18.
2. Τα Μέρη αναγνωρίζουν τα αντίστοιχα προγράμματά τους για τους εγκεκριμένους οικονομικούς φορείς σύμφωνα με το παράρτημα 18.

## ΑΡΘΡΟ 111

## Δημοσίευση και διαθεσιμότητα πληροφοριών

1. Κάθε Μέρος εξασφαλίζει ότι η τελωνειακή του νομοθεσία και οι λοιπές σχετικές με το εμπόριο νομοθετικές και κανονιστικές διατάξεις του, καθώς και οι γενικές διοικητικές διαδικασίες του και οι σχετικές πληροφορίες γενικής εφαρμογής που σχετίζονται με το εμπόριο δημοσιεύονται και είναι διαθέσιμες σε κάθε ενδιαφερόμενο σε ευπρόσιτη μορφή, καθώς και, ανάλογα με την περίπτωση, μέσω του διαδικτύου.

2. Κάθε Μέρος δημοσιεύει αμελλητί τις νέες νομοθετικές διατάξεις και τις γενικές διαδικασίες που σχετίζονται με θέματα διευκόλυνσης των τελωνειακών διαδικασιών και των εμπορικών συναλλαγών το ταχύτερο δυνατό πριν από την έναρξη ισχύος αυτών των νομοθετικών διατάξεων ή των διαδικασιών, και δημοσιεύει αμελλητί τυχόν τροποποιήσεις και ερμηνείες αυτών των νομοθετικών διατάξεων και διαδικασιών. Στη δημοσίευση αυτή περιλαμβάνονται:

- α) σχετικές ανακοινώσεις διοικητικής φύσης·
- β) διαδικασίες εισαγωγής, εξαγωγής και διαμετακόμισης (συμπεριλαμβανομένων των διαδικασιών που αφορούν λιμένες, αερολιμένες και άλλα σημεία εισόδου) και απαιτούμενα έντυπα και έγγραφα·
- γ) εφαρμοζόμενοι συντελεστές δασμών και φόρων κάθε είδους που επιβάλλονται κατά ή συνδέονται με την εισαγωγή ή την εξαγωγή·
- δ) τέλη και επιβαρύνσεις που επιβάλλονται από κρατικές υπηρεσίες ή για αυτές κατά την εισαγωγή, την εξαγωγή ή τη διαμετακόμιση ή σε συνδυασμό με αυτές·
- ε) κανόνες για την κατάταξη ή την αποτίμηση προϊόντων για τελωνειακούς σκοπούς·
- στ) νόμοι, κανονισμοί και διοικητικές αποφάσεις γενικής εφαρμογής που έχουν σχέση με κανόνες καταγωγής·
- ζ) περιορισμοί ή απαγορεύσεις εισαγωγής, εξαγωγής ή διαμετακόμισης·
- η) διατάξεις για την εφαρμογή κυρώσεων σε περίπτωση παράβασης των διατυπώσεων εισαγωγής, εξαγωγής ή διαμετακόμισης·

- θ) διαδικασίες προσφυγής·
  - ι) συμφωνίες ή μέρη αυτών με οποιαδήποτε χώρα ή χώρες σχετικά με την εισαγωγή, την εξαγωγή ή τη διαμετακόμιση·
  - ια) διαδικασίες που αφορούν τη διαχείριση δασμολογικών ποσοστώσεων·
  - ιβ) ώρες και διαδικασίες λειτουργίας των τελωνειακών υπηρεσιών στους λιμένες και στα σημεία διέλευσης των συνόρων· και
  - ιγ) σημεία επαφής που είναι αρμόδια για την παροχή πληροφοριών.
3. Κάθε Μέρος διασφαλίζει ότι μεσολαβεί εύλογο χρονικό διάστημα μεταξύ της δημοσίευσης των νέων ή τροποποιημένων νομοθετικών διατάξεων, διαδικασιών και τελών ή επιβαρύνσεων και της έναρξης ισχύος τους.
4. Κάθε Μέρος καθιστά διαθέσιμα τα ακόλουθα μέσω του διαδικτύου:
- α) περιγραφή των οικείων διαδικασιών εισαγωγής, εξαγωγής και διαμετακόμισης, συμπεριλαμβανομένων των διαδικασιών προσφυγής, στην οποία γνωστοποιούνται τα πρακτικά στάδια που απαιτούνται για την εισαγωγή και την εξαγωγή, καθώς και για τη διαμετακόμιση·
  - β) τα έντυπα και τα έγγραφα που απαιτούνται για την εισαγωγή, την εξαγωγή ή τη διαμετακόμιση μέσω του εδάφους του εν λόγω Μέρους· και
  - γ) στοιχεία επικοινωνίας των κέντρων πληροφόρησης.

Κάθε Μέρος μεριμνά για την επικαιροποίηση των περιγραφών, εντύπων, εγγράφων και πληροφοριών που αναφέρονται στο πρώτο εδάφιο στοιχεία α), β) και γ).

5. Κάθε Μέρος δημιουργεί ή διατηρεί ένα ή περισσότερα κέντρα πληροφόρησης τα οποία απαντούν σε αιτήσεις παροχής πληροφοριών εκ μέρους κυβερνήσεων, εμπόρων και άλλων ενδιαφερόμενων μερών όσον αφορά τελωνειακά και άλλα σχετικά με το εμπόριο θέματα εντός εύλογου χρονικού διαστήματος. Τα Μέρη δεν απαιτούν την καταβολή τέλους για απαντήσεις στις αιτήσεις παροχής πληροφοριών.

#### ΑΡΘΡΟ 112

##### Εκ των προτέρων αποφάσεις

1. Κάθε Μέρος εκδίδει, μέσω των τελωνειακών αρχών του, εκ των προτέρων αποφάσεις κατόπιν αίτησης οικονομικών φορέων, με τις οποίες καθορίζεται η μεταχείριση που προβλέπεται για τα οικεία εμπορεύματα. Οι αποφάσεις αυτές εκδίδονται γραπτώς ή σε ηλεκτρονική μορφή εντός χρονικά προσδιορισμένου διαστήματος και περιέχουν όλες τις αναγκαίες πληροφορίες σύμφωνα με τη νομοθεσία του Μέρους που τις εκδίδει.
2. Οι εκ των προτέρων αποφάσεις ισχύουν για περίοδο τουλάχιστον τριών ετών από την ημερομηνία έναρξης της ισχύος τους, εκτός εάν η απόφαση δεν συμμορφώνεται πλέον με τη νομοθεσία ή εάν έχουν μεταβληθεί τα πραγματικά περιστατικά ή οι περιστάσεις επί των οποίων βασίζεται η αρχική απόφαση.

3. Ένα Μέρος μπορεί να αρνηθεί να εκδώσει εκ των προτέρων απόφαση, εάν το ζήτημα που εγείρεται στην αίτηση αποτελεί αντικείμενο διοικητικής ή δικαστικής επανεξέτασης ή εάν η αίτηση δεν σχετίζεται με οποιαδήποτε προβλεπόμενη χρήση της εκ των προτέρων απόφασης ή με οποιαδήποτε προβλεπόμενη χρήση τελωνειακού καθεστώτος. Εάν ένα Μέρος αρνείται να εκδώσει εκ των προτέρων απόφαση, ενημερώνει αμέσως τον αιτούντα εγγράφως, παραθέτοντας τα πραγματικά περιστατικά και τη βάση για την απόφασή του.

4. Κάθε Μέρος δημοσιεύει τουλάχιστον τα εξής:

- α) τις απαιτήσεις για την αίτηση έκδοσης εκ των προτέρων απόφασης, συμπεριλαμβανομένων των πληροφοριών που πρέπει να παρέχονται και τον μορφότυπο·
- β) τη χρονική περίοδο εντός της οποίας θα εκδώσει εκ των προτέρων απόφαση· και
- γ) το χρονικό διάστημα ισχύος της εκ των προτέρων απόφασης.

5. Εάν ένα Μέρος ανακαλέσει, τροποποιήσει, κηρύξει ανίσχυρη ή ακυρώσει την εκ των προτέρων απόφαση, ενημερώνει γραπτώς τον αιτούντα και παραθέτει τα σχετικά πραγματικά περιστατικά και τη βάση για την απόφασή του. Ένα Μέρος ανακαλεί, τροποποιεί, κηρύσσει ανίσχυρη ή ακυρώνει μια εκ των προτέρων απόφαση με αναδρομική ισχύ μόνον εάν η απόφαση έχει στηριχθεί σε ελλειπείς, ανακριβείς, ψευδείς ή παραπλανητικές πληροφορίες.

6. Εκ των προτέρων απόφαση που εκδόθηκε από ένα Μέρος είναι δεσμευτική για το εν λόγω Μέρος έναντι του αιτούντος που τη ζήτησε. Το Μέρος μπορεί να προβλέψει ότι η εκ των προτέρων απόφαση είναι δεσμευτική για τον αιτούντα.

7. Κάθε Μέρος προβαίνει, κατόπιν γραπτού αιτήματος του αιτούντος, στην επανεξέταση της εκ των προτέρων απόφασης ή της απόφασης ανάκλησης, τροποποίησης ή ακύρωσης της εκ των προτέρων απόφασης.
8. Κάθε Μέρος δημοσιοποιεί τις διαθέσιμες πληροφορίες σχετικά με εκ των προτέρων αποφάσεις, λαμβάνοντας υπόψη την ανάγκη προστασίας των προσωπικών πληροφοριών και των εμπιστευτικών πληροφοριών εμπορικού χαρακτήρα.
9. Εκ των προτέρων αποφάσεις εκδίδονται σε σχέση με:
- α) τη δασμολογική κατάταξη εμπορευμάτων
  - β) την καταγωγή των εμπορευμάτων και
  - γ) κάθε άλλο ζήτημα στο οποίο ενδέχεται να συμφωνήσουν τα Μέρη.

#### ΑΡΘΡΟ 113

#### Εκτελωνιστές

Οι τελωνειακές διατάξεις και διαδικασίες ενός Μέρους δεν απαιτούν την υποχρεωτική χρήση εκτελωνιστών ή άλλων υπαλλήλων. Κάθε Μέρος δημοσιεύει τα οικεία μέτρα σχετικά με τη χρήση εκτελωνιστών. Κάθε Μέρος εφαρμόζει διαφανείς, μη διακριτικούς και αναλογικούς κανόνες εάν και όταν χορηγεί άδειες σε εκτελωνιστές.



## ΑΡΘΡΟ 114

## Έλεγχοι πριν από την αποστολή

Κανένα Μέρος δεν απαιτεί την υποχρεωτική διενέργεια ελέγχων πριν από την αποστολή, όπως ορίζεται στη συμφωνία του ΠΟΕ για τον έλεγχο πριν από την αποστολή, ή οποιασδήποτε άλλης δραστηριότητας ελέγχου στον προορισμό, από ιδιωτικές εταιρείες, πριν από τον εκτελωνισμό.

## ΑΡΘΡΟ 115

## Έλεγχος και προσφυγή

1. Κάθε Μέρος παρέχει αποτελεσματικές, άμεσες, μη διακριτικές και εύκολα προσβάσιμες διαδικασίες για την κατοχύρωση του δικαιώματος προσφυγής κατά των διοικητικών ενεργειών και αποφάσεων των τελωνειακών ή άλλων αρμόδιων αρχών που επηρεάζουν την εισαγωγή ή την εξαγωγή ή τη διαμετακόμιση εμπορευμάτων.
2. Οι διαδικασίες που αναφέρονται στην παράγραφο 1 περιλαμβάνουν:
  - α) διοικητική προσφυγή ή επανεξέταση από διοικητική αρχή η οποία είναι ανώτερη ή ανεξάρτητη από τον υπάλληλο ή την υπηρεσία που εξέδωσε την απόφαση· και
  - β) δικαστική προσφυγή ή επανεξέταση της απόφασης.

3. Κάθε Μέρος διασφαλίζει ότι, σε περίπτωση που η απόφαση προσφυγής ή επανεξέτασης δυνάμει της παραγράφου 2 στοιχείο α) δεν εκδίδεται εντός της χρονικής περιόδου που προβλέπεται από τις νομοθετικές και κανονιστικές διατάξεις του ή δεν εκδίδεται χωρίς αδικαιολόγητη καθυστέρηση, ο προσφεύγων έχει το δικαίωμα περαιτέρω διοικητικής ή δικαστικής προσφυγής ή επανεξέτασης ή κάθε άλλης προσφυγής σε δικαστική αρχή σύμφωνα με τις νομοθετικές και κανονιστικές διατάξεις του εν λόγω Μέρους.
4. Κάθε Μέρος εξασφαλίζει ότι οι λόγοι έκδοσης της διοικητικής απόφασης γνωστοποιούνται στον προσφεύγοντα, ώστε να είναι σε θέση να προσφύγει σε διαδικασίες προσφυγής ή επανεξέτασης, εφόσον απαιτείται.

#### ΑΡΘΡΟ 116

##### Σχέσεις με την επιχειρηματική κοινότητα

1. Κάθε Μέρος διεξάγει έγκαιρες και τακτικές διαβουλεύσεις με εκπροσώπους του εμπορικού κλάδου σχετικά με νομοθετικές προτάσεις και γενικές διαδικασίες που αφορούν θέματα διευκόλυνσης των τελωνειακών διαδικασιών και των εμπορικών συναλλαγών. Για τον σκοπό αυτόν, κάθε Μέρος διατηρεί κατάλληλες διαδικασίες διαβούλευσης μεταξύ των διοικήσεων και της επιχειρηματικής κοινότητας.
2. Κάθε Μέρος εξασφαλίζει ότι οι τελωνειακές και συναφείς απαιτήσεις και διαδικασίες του εξακολουθούν να ανταποκρίνονται στις ανάγκες της εμπορικής κοινότητας, ακολουθούν βέλτιστες πρακτικές και περιορίζουν το εμπόριο στον ελάχιστο δυνατό βαθμό.

## ΑΡΘΡΟ 117

## Προσωρινή εισαγωγή

1. Για τους σκοπούς του παρόντος άρθρου, με τον όρο «προσωρινή εισαγωγή» νοείται το τελωνειακό καθεστώς στο πλαίσιο του οποίου ορισμένα εμπορεύματα, συμπεριλαμβανομένων των μεταφορικών μέσων, μπορούν να εισαχθούν σε τελωνειακό έδαφος με υπό όρους απαλλαγή από την καταβολή εισαγωγικών δασμών και φόρων και χωρίς την εφαρμογή απαγορεύσεων ή περιορισμών οικονομικού χαρακτήρα κατά την εισαγωγή, υπό την προϋπόθεση ότι τα εμπορεύματα εισάγονται για συγκεκριμένο σκοπό και προορίζονται για επανεξαγωγή εντός καθορισμένης περιόδου χωρίς να έχουν υποστεί καμία μεταβολή εκτός από τη συνήθη μείωση της αξίας τους λόγω της χρήσης των εν λόγω εμπορευμάτων.
2. Κάθε Μέρος εγκρίνει την προσωρινή εισαγωγή, με πλήρη υπό όρους απαλλαγή από εισαγωγικούς δασμούς και φόρους και χωρίς εφαρμογή περιορισμών ή απαγορεύσεων οικονομικού χαρακτήρα κατά την εισαγωγή, όπως προβλέπεται στις νομοθετικές και κανονιστικές διατάξεις του, για τα ακόλουθα είδη εμπορευμάτων:
  - α) εμπορεύματα που προορίζονται για παρουσίαση ή χρήση σε εκθέσεις, εμπορικές εκθέσεις, συνέδρια ή παρόμοιες εκδηλώσεις (εμπορεύματα που προορίζονται για παρουσίαση ή επίδειξη σε εκδήλωση· εμπορεύματα που προορίζονται να χρησιμοποιηθούν για τις ανάγκες της παρουσίασης αλλοδαπών προϊόντων σε μια εκδήλωση· υλικό που προορίζεται να χρησιμοποιηθεί σε συνόδους, διασκέψεις και διεθνή συνέδρια, συμπεριλαμβανομένων των συσκευών διερμηνείας, των συσκευών εγγραφής ήχου και βίντεο και των ταινιών εκπαιδευτικού, επιστημονικού ή μορφωτικού χαρακτήρα· προϊόντα που παράγονται ευκαιριακά κατά τη διάρκεια της εκδήλωσης από προϊόντα που έχουν εισαχθεί προσωρινά, επ' ευκαιρία της επίδειξης εκτιθέμενων μηχανών ή συσκευών·

- β) επαγγελματικό εξοπλισμό [εξοπλισμό για τον Τύπο, για ραδιοφωνικές ή τηλεοπτικές εκπομπές που είναι απαραίτητος για ανταποκριτές του Τύπου και ραδιοτηλεοπτικών οργανισμών που μεταβαίνουν στο έδαφος άλλης χώρας για την πραγματοποίηση ρεπορτάζ, εγγραφών ή εκπομπών στο πλαίσιο συγκεκριμένων προγραμμάτων· κινηματογραφικό εξοπλισμό απαραίτητο για πρόσωπο που μεταβαίνει στο έδαφος άλλης χώρας με σκοπό την παραγωγή μιας ή περισσότερων συγκεκριμένων ταινιών· κάθε άλλο εξοπλισμό απαραίτητο για την άσκηση επιτηδεύματος ή επαγγέλματος από πρόσωπο που μεταβαίνει στο έδαφος άλλης χώρας για την εκτέλεση συγκεκριμένου έργου, εφόσον δεν πρόκειται να χρησιμοποιηθεί για τη βιομηχανική παραγωγή ή τη συσκευασία εμπορευμάτων ή (με την εξαίρεση των εργαλείων χειρός) για την εκμετάλλευση φυσικών πόρων, για την κατασκευή, επισκευή ή συντήρηση κτιρίων ή για την εκτέλεση χωματουργικών και παρόμοιων έργων· βοηθητικές συσκευές για τον προαναφερόμενο εξοπλισμό και εξαρτήματα αυτών]· μεμονωμένα τεμάχια που εισάγονται για την επισκευή επαγγελματικού εξοπλισμού που έχει υπαχθεί σε καθεστώς προσωρινής εισαγωγής·
- γ) εμπορεύματα που εισάγονται στο πλαίσιο εμπορικής πράξης, χωρίς η ίδια η εισαγωγή τους να συνιστά εμπορική πράξη (συσκευασίες που εισάγονται πλήρεις για να επανεξαχθούν κενές ή πλήρεις, ή εισάγονται κενές για να επανεξαχθούν πλήρεις· εμπορευματοκιβώτια που φέρουν ή όχι εμπορεύματα, καθώς και τα εξαρτήματα και οι εξοπλισμοί εμπορευματοκιβωτίων που έχουν εισαχθεί προσωρινά και οι οποίοι είτε έχουν εισαχθεί μαζί με κάποιο εμπορευματοκιβώτιο για να επανεξαχθούν μεμονωμένα ή με κάποιο άλλο εμπορευματοκιβώτιο, είτε έχουν εισαχθεί μεμονωμένα για να επανεξαχθούν με κάποιο εμπορευματοκιβώτιο, και μεμονωμένα τεμάχια που προορίζονται για την επισκευή εμπορευματοκιβωτίων που έχουν υπαχθεί στο καθεστώς προσωρινής εισαγωγής· παλέτες· δείγματα· διαφημιστικές ταινίες· άλλα εμπορεύματα που εισάγονται στο πλαίσιο εμπορικής πράξης)·

- δ) εμπορεύματα που εισάγονται στο πλαίσιο παραγωγικής δραστηριότητας [μήτρες, τυπογραφικά αποτυπώματα (κλισέ), τύποι, εικόνες, σχέδια μοντέλα και άλλα παρόμοια είδη· όργανα μέτρησης, ελέγχου, επαλήθευσης και άλλα παρόμοια είδη· ειδικά εργαλεία και όργανα, που εισάγονται για να χρησιμοποιηθούν στη διαδικασία κατασκευής εμπορευμάτων]· παραγωγικά μέσα αντικατάστασης (όργανα, συσκευές και μηχανές που, εν αναμονή της παράδοσης ή της επισκευής παρόμοιων εμπορευμάτων, τίθενται στη διάθεση πελάτη εκ μέρους του προμηθευτή ή του ατόμου που πραγματοποιεί την επισκευή)·
- ε) εμπορεύματα που εισάγονται αποκλειστικά για εκπαιδευτικό, επιστημονικό ή μορφωτικό σκοπό (επιστημονικό και παιδαγωγικό υλικό, υλικό ευημερίας που προορίζεται για τους ναυτικούς, καθώς και κάθε άλλο εμπόρευμα που εισάγεται στο πλαίσιο εκπαιδευτικής, επιστημονικής ή μορφωτικής δραστηριότητας)· ανταλλακτικά που προορίζονται για το επιστημονικό και παιδαγωγικό υλικό που έχει υπαχθεί σε καθεστώς προσωρινής εισαγωγής· εργαλεία που έχουν σχεδιαστεί ειδικά για τη συντήρηση, τον έλεγχο, τη βαθμονόμηση ή την επισκευή του εν λόγω υλικού·
- στ) προσωπικά είδη (όλα τα είδη, καινούργια ή μεταχειρισμένα, τα οποία λογικά μπορεί να χρειάζεται ο ταξιδιώτης για προσωπική χρήση κατά τη διάρκεια του ταξιδιού του, λαμβανομένων υπόψη όλων των συνθηκών του ταξιδιού αυτού, με εξαίρεση τα εμπορεύματα που εισάγονται για εμπορικούς σκοπούς)· εμπορεύματα που εισάγονται για αθλητικούς σκοπούς (αθλητικά είδη και άλλα υλικά που προορίζονται να χρησιμοποιηθούν από ταξιδιώτες κατά τη διάρκεια αθλητικών αγώνων ή επιδείξεων ή για προπονήσεις που διενεργούνται στο έδαφος προσωρινής εισαγωγής)·
- ζ) υλικό τουριστικής διαφήμισης (εμπορεύματα που εισάγονται με σκοπό να παρακινήσουν το κοινό να επισκεφθεί μια ξένη χώρα, ιδίως να συμμετάσχει εκεί σε συναντήσεις ή εκδηλώσεις μορφωτικού, θρησκευτικού, τουριστικού, αθλητικού ή επαγγελματικού χαρακτήρα)·

- η) εμπορεύματα που εισάγονται για ανθρωπιστικούς σκοπούς (ιατρικό, χειρουργικό και εργαστηριακό υλικό, καθώς και αποστολές βοήθειας, όπως οχήματα και άλλα μεταφορικά μέσα, κλινοσκεπάσματα, σκηνές, προκατασκευασμένες οικίες ή άλλα εμπορεύματα πρώτης ανάγκης, που αποστέλλονται ως βοήθεια σε θύματα φυσικών καταστροφών ή αναλόγων θεομηνιών)· και
- θ) ζώα που εισάγονται για συγκεκριμένους σκοπούς [άσκηση, εκπαίδευση, αναπαραγωγή, πετάλωμα ή ζύγισμα, κτηνιατρική θεραπεία, δοκιμές (για παράδειγμα, ενόψει αγοράς), συμμετοχή σε εκδηλώσεις, εκθέσεις, διαγωνισμούς, αγώνες ή επιδείξεις, θεάματα (ζώα τσίρκου κ.λπ.), τουριστικές μετακινήσεις (συμπεριλαμβανομένων των κατοικίδιων ζώων των ταξιδιωτών), άσκηση δραστηριότητας (αστυνομικά σκυλιά ή άλογα· σκυλιά ανίχνευσης, σκυλιά για τυφλούς, κ.λπ.), επιχειρήσεις διάσωσης, εποχιακή μετακίνηση ή βοσκή, εκτέλεση εργασίας ή μεταφοράς, ιατρική χρήση (παραγωγή ιών, κ.λπ.)].
3. Για την προσωρινή εισαγωγή των εμπορευμάτων που αναφέρονται στην παράγραφο 2 και ανεξαρτήτως της καταγωγής τους, κάθε Μέρος αποδέχεται δελτίο, όπως προβλέπεται για τους σκοπούς της σύμβασης για τα δελτία προσωρινής εισδοχής (ATA) και της σύμβασης της Κωνσταντινούπολης, το οποίο έχει εκδοθεί στο άλλο Μέρος, φέρει θεώρηση και καλύπτεται από εγγύηση οργανισμού ο οποίος ανήκει σε διεθνή εγγυοδοτικό όμιλο, έχει πιστοποιηθεί από τις αρμόδιες αρχές και ισχύει στο τελωνειακό έδαφος του Μέρους εισαγωγής.

## ΑΡΘΡΟ 118

## Ενιαία θυρίδα

Κάθε Μέρος καταβάλλει κάθε δυνατή προσπάθεια για τη δημιουργία ενιαίας θυρίδας, η οποία θα επιτρέπει στους εμπόρους να υποβάλλουν έγγραφα και/ή δεδομένα που απαιτούνται για την εισαγωγή, την εξαγωγή ή τη διαμετακόμιση εμπορευμάτων μέσω ενός ενιαίου σημείου εισόδου στις συμμετέχουσες αρχές ή υπηρεσίες.

## ΑΡΘΡΟ 119

## Διευκόλυνση της κυκλοφορίας «roll-on/roll-off»

1. Αναγνωρίζοντας τον μεγάλο όγκο των θαλάσσιων διελεύσεων και, ιδίως, τον μεγάλο όγκο κυκλοφορίας «roll-on/roll-off» μεταξύ των αντίστοιχων τελωνειακών εδαφών τους, τα Μέρη συμφωνούν να συνεργαστούν για να διευκολύνουν την εν λόγω κυκλοφορία καθώς και άλλους εναλλακτικούς τρόπους κυκλοφορίας.
2. Τα Μέρη αναγνωρίζουν:
  - α) το δικαίωμα κάθε Μέρους να θεσπίζει τελωνειακές διατυπώσεις και διαδικασίες που διευκολύνουν τις εμπορικές συναλλαγές για την κυκλοφορία μεταξύ των Μερών εντός των αντίστοιχων νομικών πλαισίων τους· και
  - β) το δικαίωμα των λιμένων, των λιμενικών αρχών και των φορέων να ενεργούν, στο πλαίσιο της έννομης τάξης των αντίστοιχων Μερών τους, σύμφωνα με τους κανόνες τους και τα λειτουργικά και επιχειρησιακά τους μοντέλα.

3. Για τον σκοπό αυτόν, τα Μέρη:
- α) θεσπίζουν ή διατηρούν διαδικασίες που επιτρέπουν την υποβολή εγγράφων εισαγωγής και άλλων απαιτούμενων πληροφοριών, συμπεριλαμβανομένων των δηλωτικών, ώστε να ξεκινήσει η επεξεργασία πριν από την άφιξη των εμπορευμάτων, με σκοπό να επιταχυνθεί η παράδοση των εμπορευμάτων κατά την άφιξη και
  - β) αναλαμβάνουν τη δέσμευση να διευκολύνουν τη χρήση του καθεστώτος διαμετακόμισης από τους οικονομικούς φορείς, συμπεριλαμβανομένων των απλουστεύσεων του καθεστώτος διαμετακόμισης, όπως προβλέπονται σύμφωνα με τη σύμβαση περί κοινού καθεστώτος διαμετακόμισης.
4. Τα Μέρη συμφωνούν να ενθαρρύνουν τη συνεργασία μεταξύ των αντίστοιχων τελωνειακών αρχών τους σε διμερείς θαλάσσιες διελεύσεις και να ανταλλάσσουν πληροφορίες σχετικά με τη λειτουργία των λιμένων που διαχειρίζονται την κυκλοφορία μεταξύ τους και σχετικά με τους εφαρμοστέους κανόνες και διαδικασίες. Θα δημοσιοποιούν πληροφορίες, και θα προάγουν τη γνώση των πληροφοριών αυτών από τους φορείς, σχετικά με τα μέτρα τα οποία εφαρμόζουν και τις διαδικασίες που θεσπίζουν οι λιμένες για τη διευκόλυνση της εν λόγω κυκλοφορίας.

#### ΑΡΘΡΟ 120

Διοικητική συνεργασία στον τομέα του ΦΠΑ και αμοιβαία συνδρομή για την είσπραξη φόρων και δασμών

Οι αρμόδιες αρχές των Μερών συνεργάζονται για τη διασφάλιση της συμμόρφωσης με τη νομοθεσία για τον ΦΠΑ και την είσπραξη απαιτήσεων σχετικών με φόρους και δασμούς σύμφωνα με το πρωτόκολλο για τη διοικητική συνεργασία και την καταπολέμηση της απάτης στον τομέα του φόρου προστιθέμενης αξίας και για την αμοιβαία συνδρομή για την είσπραξη απαιτήσεων σχετικών με φόρους και δασμούς.



## ΑΡΘΡΟ 121

Ειδική σε θέματα εμπορίου επιτροπή για την τελωνειακή συνεργασία και τους κανόνες καταγωγής

1. Η ειδική σε θέματα εμπορίου επιτροπή για την τελωνειακή συνεργασία και τους κανόνες καταγωγής:

α) πραγματοποιεί τακτικές διαβουλεύσεις· και

β) όσον αφορά την επανεξέταση των διατάξεων του παραρτήματος 18:

i) επικυρώνει από κοινού τα μέλη του προγράμματος για τον εντοπισμό των δυνατών σημείων και των αδυναμιών κατά την εφαρμογή του παραρτήματος 18· και

ii) ανταλλάσσει απόψεις σχετικά με τα δεδομένα που κοινοποιούνται και τη μεταχείριση των φορέων.

2. Η ειδική σε θέματα εμπορίου επιτροπή για την τελωνειακή συνεργασία και τους κανόνες καταγωγής μπορεί να εκδίδει αποφάσεις ή συστάσεις:

α) για την ανταλλαγή τελωνειακών πληροφοριών, για την αμοιβαία αναγνώριση των τεχνικών διαχείρισης κινδύνων, των προτύπων κινδύνου και των ελέγχων κινδύνου, καθώς και των τελωνειακών μέτρων ασφάλειας, για τις προηγμένες αποφάσεις, για τις κοινές προσεγγίσεις όσον αφορά τη δασμολογητέα αξία και για άλλα θέματα που σχετίζονται με την εφαρμογή του παρόντος κεφαλαίου·

- β) για τις ρυθμίσεις που αφορούν την αυτόματη ανταλλαγή πληροφοριών όπως αναφέρεται στο άρθρο 10 του πρωτοκόλλου για την αμοιβαία διοικητική συνδρομή σε τελωνειακά ζητήματα και για άλλα θέματα σχετικά με την εφαρμογή του εν λόγω πρωτοκόλλου·
- γ) για κάθε θέμα σχετικό με την εφαρμογή του παραρτήματος 18· και
- δ) σχετικά με τις διαδικασίες διαβούλευσης που προβλέπονται στο άρθρο 63 για κάθε τεχνικό ή διοικητικό θέμα που αφορά την εφαρμογή του κεφαλαίου 2 του παρόντος τίτλου, συμπεριλαμβανομένων των ερμηνευτικών σημειώσεων που αποσκοπούν στη διασφάλιση της ομοιόμορφης διαχείρισης των κανόνων καταγωγής.

## ΑΡΘΡΟ 122

### Τροποποιήσεις

1. Το συμβούλιο εταιρικής σχέσης μπορεί να τροποποιεί:
  - α) το παράρτημα 18, το πρωτόκολλο για την αμοιβαία διοικητική συνδρομή σε τελωνειακά ζητήματα και τον κατάλογο εμπορευμάτων που παρατίθεται στο άρθρο 117 παράγραφος 2· και
  - β) το πρωτόκολλο για τη διοικητική συνεργασία και την καταπολέμηση της απάτης στον τομέα του φόρου προστιθέμενης αξίας και για την αμοιβαία συνδρομή για την είσπραξη απαιτήσεων σχετικών με φόρους και δασμούς.

2. Η ειδική σε θέματα εμπορίου επιτροπή διοικητικής συνεργασίας σε θέματα ΦΠΑ και είσπραξης φόρων και δασμών μπορεί να τροποποιεί την αξία που αναφέρεται στο άρθρο 33 παράγραφος 4 του πρωτοκόλλου για τη διοικητική συνεργασία και την καταπολέμηση της απάτης στον τομέα του φόρου προστιθέμενης αξίας και για την αμοιβαία συνδρομή για την είσπραξη απαιτήσεων σχετικών με φόρους και δασμούς.

## ΤΙΤΛΟΣ II

### ΥΠΗΡΕΣΙΕΣ ΚΑΙ ΕΠΕΝΔΥΣΕΙΣ

#### ΚΕΦΑΛΑΙΟ 1

#### ΓΕΝΙΚΕΣ ΔΙΑΤΑΞΕΙΣ

#### ΑΡΘΡΟ 123

#### Στόχος και πεδίο εφαρμογής

1. Τα Μέρη επιβεβαιώνουν τη δέσμευσή τους ως προς τη διαμόρφωση ενός ευνοϊκού κλίματος για την ανάπτυξη του εμπορίου και τις επενδύσεις μεταξύ τους.

2. Τα Μέρη επιβεβαιώνουν εκ νέου το δικαίωμα να θεσπίζουν ρυθμίσεις στο έδαφός τους ώστε να επιτυγχάνουν θεμιτούς στόχους πολιτικής, όπως: την προστασία της δημόσιας υγείας· τις κοινωνικές υπηρεσίες· τη δημόσια εκπαίδευση· την ασφάλεια· το περιβάλλον, συμπεριλαμβανομένης της κλιματικής αλλαγής· τα χρηστά ήθη· την κοινωνική προστασία ή την προστασία των καταναλωτών· την προστασία της ιδιωτικής ζωής και των δεδομένων ή την πρόωθηση και την προστασία της πολιτιστικής πολυμορφίας.
3. Ο παρών τίτλος δεν εφαρμόζεται σε μέτρα που αφορούν φυσικά πρόσωπα κάποιου Μέρους, τα οποία επιζητούν πρόσβαση στην αγορά εργασίας του άλλου Μέρους ή σε μέτρα που αφορούν θέματα σχετικά με την ιθαγένεια ή την υπηκοότητα, τη διαμονή ή την απασχόληση σε μόνιμη βάση.
4. Ο παρών τίτλος δεν απαγορεύει στα Μέρη να εφαρμόζουν μέτρα για τη ρύθμιση της εισόδου ή της προσωρινής διαμονής φυσικών προσώπων στο έδαφός τους, συμπεριλαμβανομένων των μέτρων που είναι αναγκαία για την προστασία της ακεραιότητας των συνόρων τους και την εξασφάλιση της ομαλής κυκλοφορίας φυσικών προσώπων μεταξύ των Μερών, υπό την προϋπόθεση ότι τα εν λόγω μέτρα δεν εφαρμόζονται κατά τρόπο ώστε να ακυρώνουν ή να αποδυναμώνουν τα οφέλη που απορρέουν για το άλλο Μέρος από τους όρους του παρόντος τίτλου. Το γεγονός και μόνον ότι απαιτείται θεώρηση για τα φυσικά πρόσωπα ορισμένων χωρών και όχι για τα φυσικά πρόσωπα άλλων χωρών δεν θεωρείται ότι ακυρώνει ή αποδυναμώνει τα οφέλη που απορρέουν από τους όρους του παρόντος τίτλου.

5. Ο παρών τίτλος δεν εφαρμόζεται σε:
- α) αεροπορικές υπηρεσίες ή συναφείς υπηρεσίες για τη στήριξη των αεροπορικών υπηρεσιών<sup>1</sup>, εκτός από τις ακόλουθες:
- i) υπηρεσίες επισκευής και συντήρησης αεροσκαφών·
  - ii) υπηρεσίες ηλεκτρονικού συστήματος κρατήσεων·
  - iii) υπηρεσίες επίγειας εξυπηρέτησης·
  - iv) τις ακόλουθες υπηρεσίες που παρέχονται με επανδρωμένο αεροσκάφος, με την επιφύλαξη της συμμόρφωσης με τις αντίστοιχες νομοθετικές και κανονιστικές διατάξεις των Μερών οι οποίες διέπουν την είσοδο, την αναχώρηση και τη λειτουργία αεροσκαφών από και στο έδαφός τους: πυρόσβεση με εναέρια μέσα· πτητική εκπαίδευση· αεροψεκασμό· εναέρια αποτύπωση· εναέρια χαρτογράφηση· αεροφωτογραφία· και άλλες εναέρια γεωργικές και βιομηχανικές υπηρεσίες και υπηρεσίες επιθεώρησης· και
  - v) την πώληση και εμπορική προώθηση υπηρεσιών αερομεταφοράς·
- β) οπτικοακουστικές υπηρεσίες·

---

<sup>1</sup> Αεροπορικές υπηρεσίες ή συναφείς υπηρεσίες για τη στήριξη των αεροπορικών υπηρεσιών, στις οποίες περιλαμβάνονται ενδεικτικά οι ακόλουθες: αεροπορικές μεταφορές· υπηρεσίες που παρέχονται με χρήση αεροσκάφους των οποίων πρωταρχικός σκοπός δεν είναι η μεταφορά εμπορευμάτων ή επιβατών, όπως πτητική εκπαίδευση για πυρόσβεση με εναέρια μέσα, εναέρια ξενάγηση, αεροψεκασμός, εναέρια αποτύπωση, εναέρια χαρτογράφηση, αεροφωτογραφία, αλεξιπτωτισμός, ρυμούλκηση ανεμόπτερων, ανύψωση με ελικόπτερο για υλοτομικές και κατασκευαστικές εργασίες και άλλες εναέρια γεωργικές και βιομηχανικές υπηρεσίες και υπηρεσίες επιθεώρησης· η ενοικίαση αεροσκαφών με πλήρωμα· και υπηρεσίες λειτουργίας αερολιμένων.

γ) εθνικές θαλάσσιες ενδομεταφορές<sup>1</sup> και

δ) εσωτερικές πλωτές μεταφορές.

6. Ο παρών τίτλος δεν εφαρμόζεται σε οποιοδήποτε μέτρο που λαμβάνεται από Μέρος σε σχέση με δημόσιες συμβάσεις αγαθών ή υπηρεσιών που αγοράζονται για να χρησιμοποιηθούν από τις δημόσιες αρχές και όχι για να μεταπωληθούν στο εμπορικό κύκλωμα ή για να χρησιμοποιηθούν στην παροχή αγαθών ή υπηρεσιών που προορίζονται για εμπορική πώληση, ανεξαρτήτως εάν οι εν λόγω συμβάσεις αποτελούν «καλυπτόμενες συμβάσεις» κατά την έννοια του άρθρου 277.

7. Εκτός από το άρθρο 132, ο παρών τίτλος δεν εφαρμόζεται σε επιδοτήσεις ή επιχορηγήσεις που παρέχονται από τα Μέρη, συμπεριλαμβανομένων των δανείων, εγγυήσεων και ασφαλίσεων με τη στήριξη του δημοσίου.

---

<sup>1</sup> Οι εθνικές θαλάσσιες ενδομεταφορές καλύπτουν: για την Ένωση, με την επιφύλαξη του πεδίου δραστηριοτήτων που μπορούν να θεωρηθούν ενδομεταφορές στο πλαίσιο της σχετικής εθνικής νομοθεσίας, τη μεταφορά επιβατών ή εμπορευμάτων μεταξύ λιμένα ή σημείου ευρισκομένου σε κράτος μέλος και άλλου λιμένα ή σημείου που βρίσκεται στο ίδιο κράτος μέλος, συμπεριλαμβανομένης της υφαλοκρηπίδας της, όπως προβλέπεται στη σύμβαση των Ηνωμένων Εθνών για το δίκαιο της θάλασσας καθώς και τις μεταφορές που έχουν αφετηρία και προορισμό τον ίδιο λιμένα ή το ίδιο σημείο που βρίσκεται σε κράτος μέλος της· για το Ηνωμένο Βασίλειο, τη μεταφορά επιβατών ή εμπορευμάτων μεταξύ λιμένα ή σημείου που βρίσκεται στο Ηνωμένο Βασίλειο και άλλου λιμένα ή σημείου που βρίσκεται στο Ηνωμένο Βασίλειο, συμπεριλαμβανομένης της υφαλοκρηπίδας του, όπως προβλέπεται στη σύμβαση των Ηνωμένων Εθνών για το δίκαιο της θάλασσας καθώς και τις μεταφορές που έχουν αφετηρία και προορισμό τον ίδιο λιμένα ή το ίδιο σημείο που βρίσκεται στο Ηνωμένο Βασίλειο.

## ΑΡΘΡΟ 124

## Ορισμοί

Για τους σκοπούς του παρόντος τίτλου ισχύουν οι ακόλουθοι ορισμοί:

- α) «δραστηριότητες που εκτελούνται κατά την άσκηση κρατικής εξουσίας»: δραστηριότητες που δεν εκτελούνται, συμπεριλαμβανομένων των υπηρεσιών που δεν παρέχονται, ούτε σε εμπορική βάση ούτε σε ανταγωνισμό με έναν ή περισσότερους οικονομικούς φορείς<sup>1</sup>
- β) «υπηρεσίες επισκευής και συντήρησης αεροσκαφών»: οι δραστηριότητες που εκτελούνται σε αεροσκάφος ή τμήμα αυτού το οποίο έχει αποσυρθεί από τη γραμμή και δεν περιλαμβάνουν τις λεγόμενες εργασίες συντήρησης γραμμής πτήσεων·
- γ) «υπηρεσίες ηλεκτρονικού συστήματος κρατήσεων»: υπηρεσίες που παρέχονται μέσω μηχανογραφικών συστημάτων τα οποία περιέχουν πληροφορίες σχετικές με τα προγραμματισμένα δρομολόγια των αερομεταφορέων, τη διαθεσιμότητα αυτών, τους ναύλους και τους κανόνες που ισχύουν για τους ναύλους και βάσει των οποίων είναι δυνατόν να γίνονται κρατήσεις και να εκδίδονται εισιτήρια·
- δ) «καλυπτόμενη επιχείρηση»: επιχείρηση στο έδαφος ενός Μέρους η οποία είναι εγκατεστημένη σύμφωνα με το στοιχείο η) από επενδυτή του άλλου Μέρους, σύμφωνα με το εφαρμοστέο δίκαιο, και η οποία υφίσταται κατά την ημερομηνία έναρξης ισχύος της παρούσας συμφωνίας ή εγκαθίσταται μετά την ημερομηνία αυτή·

---

<sup>1</sup> Για λόγους σαφήνειας, διευκρινίζεται ότι ο όρος «δραστηριότητες που εκτελούνται κατά την άσκηση κρατικής εξουσίας», όταν χρησιμοποιείται σε σχέση με μέτρα που λαμβάνονται από Μέρος και επηρεάζουν την παροχή υπηρεσιών, περιλαμβάνει τις «υπηρεσίες που παρέχονται κατά την άσκηση κρατικής εξουσίας», όπως ορίζονται στο στοιχείο ιστ) του άρθρου 124.

- ε) «διασυνοριακές συναλλαγές στον τομέα των υπηρεσιών»: παροχή υπηρεσίας:
- ι) από το έδαφος ενός Μέρους στο έδαφος του άλλου Μέρους· ή
  - ii) στο έδαφος ενός Μέρους για τους καταναλωτές υπηρεσιών του άλλου Μέρους·
- στ) «οικονομική δραστηριότητα»: οποιαδήποτε δραστηριότητα βιομηχανικού, εμπορικού ή επαγγελματικού χαρακτήρα, καθώς και βιοτεχνικές δραστηριότητες, συμπεριλαμβανομένης της παροχής υπηρεσιών, με εξαίρεση δραστηριότητες που εκτελούνται κατά την άσκηση κρατικής εξουσίας·
- ζ) «επιχείρηση»: νομικό πρόσωπο ή υποκατάστημα ή γραφείο αντιπροσωπείας του νομικού προσώπου·
- η) «εγκατάσταση»: η σύσταση ή απόκτηση νομικού προσώπου, μεταξύ άλλων μέσω κεφαλαιακής συμμετοχής, ή η ίδρυση υποκαταστήματος ή γραφείου αντιπροσωπείας στο έδαφος ενός Μέρους, με σκοπό τη δημιουργία ή τη διατήρηση σταθερών οικονομικών δεσμών·
- θ) «υπηρεσίες επίγειας εξυπηρέτησης»: η παροχή των ακόλουθων υπηρεσιών σε αερολιμένα, έναντι αμοιβής ή βάσει σύμβασης: αντιπροσώπευση αερομεταφορέων, διοίκηση και εποπτεία, εξυπηρέτηση επιβατών, διαχείριση αποσκευών, υπηρεσίες στον διάδρομο, υπηρεσίες τροφοδοσίας, διαχείριση αεροπορικού φορτίου ή αεροπορικού ταχυδρομείου, εφοδιασμός αεροσκάφους με καύσιμα, συντήρηση και καθαρισμός αεροσκάφους, επίγειες μεταφορές, και υπηρεσίες κατά την πτήση, διοίκηση πληρωμάτων και σχεδιασμός πτήσεων· στις υπηρεσίες επίγειας εξυπηρέτησης δεν περιλαμβάνονται: η αυτοεξυπηρέτηση, η ασφάλεια, οι υπηρεσίες επισκευής και συντήρησης αεροσκαφών, ή η λειτουργία ή διαχείριση βασικών κεντρικών υποδομών αερολιμένα, όπως ο εξοπλισμός αποπάγωσης, τα συστήματα διανομής καυσίμων, τα συστήματα διαχείρισης αποσκευών και τα σταθερά συστήματα μεταφοράς εντός του αερολιμένα·



- ι) «επενδυτής Μέρους»: φυσικό ή νομικό πρόσωπο ενός Μέρους που ενδιαφέρεται να εγκαταστήσει, εγκαθιστά ή έχει εγκαταστήσει επιχείρηση σύμφωνα με το στοιχείο η) στο έδαφος του άλλου Μέρους·
- ια) «νομικό πρόσωπο Μέρους»<sup>1</sup>:
- ι) για την Ένωση:
- A) νομικό πρόσωπο που έχει συσταθεί ή οργανωθεί σύμφωνα με τη νομοθεσία της Ένωσης ή τουλάχιστον ενός κράτους μέλους της και ασκεί ουσιαστικές επιχειρηματικές δραστηριότητες στο έδαφος της Ένωσης, οι οποίες ερμηνεύονται από την Ένωση, σύμφωνα με την κοινοποίηση της Συνθήκης για την ίδρυση της Ευρωπαϊκής Κοινότητας στον ΠΟΕ (WT/REG39/1), ως ισοδύναμες με την έννοια της «ουσιαστικής και διαρκούς σχέσης» με την οικονομία ενός κράτους μέλους που κατοχυρώνεται στο άρθρο 54 της Συνθήκης για τη λειτουργία της Ευρωπαϊκής Ένωσης (ΣΛΕΕ)· και
- B) ναυτιλιακές εταιρείες που είναι εγκατεστημένες εκτός της Ένωσης και ελέγχονται από φυσικά πρόσωπα κράτους μέλους, των οποίων τα σκάφη έχουν νηολογηθεί σε κράτος μέλος και φέρουν τη σημαία του·

---

<sup>1</sup> Για λόγους σαφήνειας, διευκρινίζεται ότι οι ναυτιλιακές εταιρείες που αναφέρονται στο παρόν στοιχείο θεωρούνται νομικά πρόσωπα Μέρους μόνο όσον αφορά τις δραστηριότητές τους σε σχέση με την παροχή υπηρεσιών θαλάσσιων μεταφορών.

- ii) για το Ηνωμένο Βασίλειο:
  - A) νομικό πρόσωπο που έχει συσταθεί ή οργανωθεί σύμφωνα με την νομοθεσία του Ηνωμένου Βασιλείου και ασκεί ουσιαστικές επιχειρηματικές δραστηριότητες στο έδαφος του Ηνωμένου Βασιλείου· και
  - B) ναυτιλιακές εταιρείες που είναι εγκατεστημένες εκτός του Ηνωμένου Βασιλείου και ελέγχονται από φυσικά πρόσωπα του Ηνωμένου Βασιλείου, των οποίων τα σκάφη έχουν νηολογηθεί στο Ηνωμένο Βασίλειο και φέρουν τη σημαία του·
- ιβ) «λειτουργία»: η διοίκηση, διαχείριση, διατήρηση, χρήση, αξιοποίηση ή πώληση ή άλλου είδους διάθεση μιας επιχείρησης·
- ιγ) «επαγγελματικά προσόντα»: προσόντα που βεβαιώνονται με τίτλο εκπαίδευσης, επαγγελματική πείρα ή άλλη βεβαίωση επάρκειας·
- ιδ) «πώληση και διάθεση στο εμπόριο υπηρεσιών αερομεταφορών»: δυνατότητα του ενδιαφερόμενου αερομεταφορέα να πωλεί και να διαθέτει στο εμπόριο υπηρεσίες αερομεταφορών, στην οποία περιλαμβάνονται όλα τα θέματα που άπτονται της διάθεσης στο εμπόριο, όπως έρευνα αγοράς, διαφήμιση και διανομή, αλλά δεν περιλαμβάνονται η τιμολόγηση των υπηρεσιών αερομεταφορών ούτε οι ισχύοντες όροι·
- ιε) «υπηρεσία»: κάθε υπηρεσία σε οποιονδήποτε τομέα, με εξαίρεση τις υπηρεσίες που παρέχονται κατά την άσκηση κρατικής εξουσίας·

- ιστ) «υπηρεσίες που παρέχονται κατά την άσκηση κρατικής εξουσίας»: κάθε υπηρεσία που δεν παρέχεται σε εμπορική βάση ούτε σε ανταγωνισμό με έναν ή περισσότερους παρόχους υπηρεσιών·
- ιζ) «πάροχος υπηρεσιών»: κάθε φυσικό ή νομικό πρόσωπο που επιθυμεί να παράσχει ή που παρέχει υπηρεσία·
- ιη) «πάροχος υπηρεσιών ενός Μέρους»: φυσικό ή νομικό πρόσωπο ενός Μέρους που επιθυμεί να παράσχει ή που παρέχει υπηρεσία.

#### ΑΡΘΡΟ 125

##### Άρνηση χορήγησης των οφελών

1. Ένα Μέρος μπορεί να αρνηθεί τη χορήγηση των οφελών που προβλέπονται στον παρόντα τίτλο και στον τίτλο IV του παρόντος τομέα σε επενδυτή ή πάροχο υπηρεσιών του άλλου Μέρους ή σε καλυπτόμενη επιχείρηση, εάν το Μέρος το οποίο προβάλλει την άρνηση θεσπίσει ή διατηρεί μέτρα με σκοπό τη διατήρηση της διεθνούς ειρήνης και ασφάλειας, συμπεριλαμβανομένης της προστασίας των ανθρωπίνων δικαιωμάτων, τα οποία:
- α) απαγορεύουν συναλλαγές με τον εν λόγω επενδυτή, τον πάροχο υπηρεσιών ή την καλυπτόμενη επιχείρηση· ή
- β) θα παραβιαστούν ή θα καταστρατηγηθούν σε περίπτωση που τα οφέλη που προβλέπονται στον παρόντα τίτλο και στον τίτλο IV του παρόντος τομέα παραχωρούνταν στον εν λόγω επενδυτή, πάροχο υπηρεσιών ή καλυπτόμενη επιχείρηση, μεταξύ άλλων όταν τα μέτρα απαγορεύουν συναλλαγές με φυσικό ή νομικό πρόσωπο το οποίο κατέχει ή ελέγχει οποιοδήποτε εξ αυτών.

2. Για λόγους σαφήνειας, διευκρινίζεται ότι η παράγραφος 1 εφαρμόζεται στον τίτλο IV του παρόντος τομέα στον βαθμό που σχετίζεται με υπηρεσίες ή επενδύσεις για τις οποίες ένα Μέρος έχει αρνηθεί τη χορήγηση των οφελών που προβλέπονται στον παρόντα τίτλο.

## ΑΡΘΡΟ 126

### Επανεξέταση

1. Με σκοπό την εισαγωγή πιθανών βελτιώσεων στις διατάξεις του παρόντος τίτλου και σύμφωνα με τις δεσμεύσεις που έχουν αναλάβει βάσει διεθνών συμφωνιών, τα Μέρη επανεξετάζουν το νομικό τους πλαίσιο σε σχέση με τις συναλλαγές στον τομέα των υπηρεσιών και των επενδύσεων, συμπεριλαμβανομένης της παρούσας συμφωνίας, σύμφωνα με το άρθρο 776.
2. Τα Μέρη καταβάλλουν προσπάθειες, κατά περίπτωση, για την επανεξέταση των μη συμμορφούμενων μέτρων και των επιφυλάξεων που ορίζονται στα παραρτήματα 19, 20, 21 και 22 και για τις δραστηριότητες για βραχυπρόθεσμους επιχειρηματικούς επισκέπτες που καθορίζονται στο παράρτημα 21, με σκοπό να συμφωνήσουν σχετικά με πιθανές βελτιώσεις προς το αμοιβαίο συμφέρον τους.
3. Το παρόν άρθρο δεν εφαρμόζεται στις χρηματοπιστωτικές υπηρεσίες.

## ΚΕΦΑΛΑΙΟ 2

## ΕΛΕΥΘΕΡΩΣΗ ΤΩΝ ΕΠΕΝΔΥΣΕΩΝ

## ΑΡΘΡΟ 127

## Πεδίο εφαρμογής

Το παρόν κεφάλαιο ισχύει για μέτρα που λαμβάνονται από Μέρος και επηρεάζουν την εγκατάσταση μιας επιχείρησης ως προς την εκτέλεση δραστηριοτήτων και τη λειτουργία της εν λόγω επιχείρησης από:

- α) επενδυτές του άλλου Μέρους·
- β) καλυπτόμενες επιχειρήσεις· και
- γ) για τους σκοπούς του άρθρου 132, κάθε επιχείρηση στο έδαφος του Μέρους το οποίο θεσπίζει ή διατηρεί το μέτρο.

## ΑΡΘΡΟ 128

## Πρόσβαση στην αγορά

Κανένα Μέρος δεν θεσπίζει ούτε διατηρεί, όσον αφορά την εγκατάσταση επιχείρησης από επενδυτή του άλλου Μέρους ή από καλυπτόμενη επιχείρηση, ή τη λειτουργία καλυπτόμενης επιχείρησης, στο έδαφός του συνολικά ή σε εδαφικές υποδιαιρέσεις του, μέτρα τα οποία:

- α) επιβάλλουν περιορισμούς ως προς:
- i) τον αριθμό των επιχειρήσεων που μπορούν να ασκούν συγκεκριμένη οικονομική δραστηριότητα, με τη μορφή αριθμητικών ποσοστώσεων, μονοπωλίων, αποκλειστικών δικαιωμάτων ή της απαίτησης για εξέταση των οικονομικών αναγκών,
  - ii) τη συνολική αξία των συναλλαγών ή των στοιχείων ενεργητικού, με τη μορφή αριθμητικών ποσοστώσεων ή της απαίτησης για εξέταση των οικονομικών αναγκών·
  - iii) τον συνολικό αριθμό εργασιών ή τη συνολική ποσότητα παραγωγής η οποία εκφράζεται σε καθορισμένες αριθμητικές μονάδες, με τη μορφή ποσοστώσεων ή της απαίτησης για εξέταση των οικονομικών αναγκών.<sup>12</sup>

<sup>1</sup> Το άρθρο 128 στοιχείο α) σημεία i) έως iii) δεν καλύπτει μέτρα που λαμβάνονται προκειμένου να περιοριστεί η παραγωγή γεωργικού ή αλιευτικού προϊόντος.

<sup>2</sup> Το άρθρο 128 στοιχείο α) σημείο iii) δεν καλύπτει μέτρα που λαμβάνονται από Μέρος τα οποία περιορίζουν τις εισροές για την παροχή υπηρεσιών.

- iv) τη συμμετοχή ξένου κεφαλαίου υπό μορφή ανώτατων ποσοστιαίων περιορισμών στις μετοχές που κατέχουν αλλοδαποί ή τη συνολική αξία μεμονωμένων ή συνολικών ξένων επενδύσεων ή
  - v) τον συνολικό αριθμό φυσικών προσώπων που μπορούν να απασχοληθούν σε συγκεκριμένο τομέα ή από συγκεκριμένη επιχείρηση και τα οποία είναι αναγκαία για την άσκηση οικονομικής δραστηριότητας και συνδέονται άμεσα με αυτή, με τη μορφή αριθμητικών ποσοστώσεων ή της απαίτησης για εξέταση των οικονομικών αναγκών ή
- β) επιβάλλουν περιορισμούς ή απαιτούν ειδικές μορφές νομικού προσώπου ή κοινής επιχείρησης μέσω των οποίων ένας επενδυτής του άλλου Μέρους μπορεί να ασκήσει οικονομική δραστηριότητα.

#### ΑΡΘΡΟ 129

#### Εθνική μεταχείριση

1. Κάθε Μέρος παρέχει σε επενδυτές του άλλου Μέρους και σε καλυπτόμενες επιχειρήσεις εξίσου ευνοϊκή μεταχείριση με εκείνη που παρέχει, σε παρόμοιες καταστάσεις, στους δικούς του επενδυτές και στις επιχειρήσεις τους όσον αφορά την εγκατάσταση και τη λειτουργία τους στο έδαφός του.

2. Η μεταχείριση που παρέχει ένα Μέρος σύμφωνα με την παράγραφο 1 σημαίνει ότι:
  - α) όσον αφορά περιφερειακή ή τοπική διοικητική αρχή του Ηνωμένου Βασιλείου, η μεταχείριση είναι εξίσου ευνοϊκή με την πλέον ευνοϊκή μεταχείριση που παρέχεται, σε παρόμοιες καταστάσεις, από την εν λόγω διοικητική αρχή στους επενδυτές του Ηνωμένου Βασιλείου και στις επιχειρήσεις τους στο έδαφός του· και
  - β) όσον αφορά κυβέρνηση κράτους μέλους ή σε κράτος μέλος, η μεταχείριση είναι εξίσου ευνοϊκή με την πλέον ευνοϊκή μεταχείριση που παρέχεται, σε παρόμοιες καταστάσεις, από την εν λόγω κυβέρνηση στους επενδυτές του εν λόγω κράτους μέλους και στις επιχειρήσεις τους στο έδαφός του.

#### ΑΡΘΡΟ 130

##### Μεταχείριση του μάλλον ευνοουμένου κράτους

1. Κάθε Μέρος παρέχει σε επενδυτές του άλλου Μέρους και σε καλυπτόμενες επιχειρήσεις εξίσου ευνοϊκή μεταχείριση με εκείνη που παρέχει, σε παρόμοιες καταστάσεις, στους επενδυτές τρίτης χώρας και στις επιχειρήσεις τους όσον αφορά την εγκατάσταση στο έδαφός του.
2. Κάθε Μέρος παρέχει σε επενδυτές του άλλου Μέρους και σε καλυπτόμενες επιχειρήσεις εξίσου ευνοϊκή μεταχείριση με εκείνη που παρέχει, σε παρόμοιες καταστάσεις, στους επενδυτές τρίτης χώρας και στις επιχειρήσεις τους όσον αφορά τη λειτουργία στο έδαφός του.



3. Οι παράγραφοι 1 και 2 δεν ερμηνεύονται κατά τρόπο που να υποχρεώνει ένα Μέρος να επεκτείνει στους επενδυτές του άλλου Μέρους ή σε καλυπτόμενες επιχειρήσεις τα οφέλη οποιασδήποτε μεταχείρισης που προκύπτει από:
- α) διεθνή συμφωνία για την αποφυγή της διπλής φορολογίας ή άλλη διεθνή συμφωνία ή διακανονισμό που αφορά συνολικά ή κατά κύριο λόγο τη φορολογία ή
  - β) μέτρα που προβλέπουν αναγνώριση, συμπεριλαμβανομένης της αναγνώρισης των προτύπων ή κριτηρίων για την έγκριση, αδειοδότηση ή πιστοποίηση φυσικού προσώπου ή επιχείρησης όσον αφορά την άσκηση οικονομικής δραστηριότητας, ή της αναγνώρισης μέτρων προληπτικής εποπτείας που αναφέρονται στην παράγραφο 3 του παραρτήματος για τις χρηματοπιστωτικές υπηρεσίες της GATS.
4. Για λόγους σαφήνειας, διευκρινίζεται ότι στη «μεταχείριση» που αναφέρεται στις παραγράφους 1 και 2 δεν περιλαμβάνονται οι διαδικασίες επίλυσης διαφορών μεταξύ επενδυτών και κρατών που προβλέπονται σε άλλες διεθνείς συμφωνίες.
5. Για λόγους σαφήνειας, διευκρινίζεται ότι η ύπαρξη ουσιαστικών διατάξεων σε άλλες διεθνείς συμφωνίες που συνάπτονται από ένα Μέρος με τρίτη χώρα ή η απλή επίσημη μεταφορά των διατάξεων αυτών στο εσωτερικό δίκαιο, στον βαθμό που απαιτείται για την ενσωμάτωσή τους στην εσωτερική έννομη τάξη, δεν συνιστά από μόνη της «μεταχείριση» όπως αναφέρεται στις παραγράφους 1 και 2. Τα μέτρα που λαμβάνονται από Μέρος δυνάμει των εν λόγω διατάξεων μπορεί να συνιστούν τέτοια μεταχείριση και, ως εκ τούτου, να αποτελέσουν αιτία παραβίασης του παρόντος άρθρου.

## ΑΡΘΡΟ 131

## Ανώτερα διοικητικά στελέχη και διοικητικά συμβούλια

Κανένα Μέρος δεν επιτρέπεται να απαιτεί από καλυπτόμενη επιχείρηση να διορίζει άτομα συγκεκριμένης ιθαγένειας ως στελέχη, διευθυντές ή μέλη του διοικητικού συμβουλίου.

## ΑΡΘΡΟ 132

## Απαιτήσεις επιδόσεων

1. Κανένα Μέρος δεν ορίζει ή επιβάλλει οποιαδήποτε απαίτηση ούτε επιβάλλει οποιαδήποτε δέσμευση ή υποχρέωση όσον αφορά την εγκατάσταση ή τη λειτουργία οποιασδήποτε επιχείρησης στο έδαφός του με σκοπό:

- α) την εξαγωγή συγκεκριμένου επιπέδου ή ποσοστού εμπορευμάτων ή υπηρεσιών·
- β) την επίτευξη συγκεκριμένου επιπέδου ή ποσοστού τοπικού περιεχομένου·
- γ) την αγορά, χρήση ή προνομιακή μεταχείριση εμπορευμάτων που παράγονται στο έδαφός του ή υπηρεσιών που παρέχονται στο έδαφός του ή αγορά εμπορευμάτων ή υπηρεσιών από φυσικά ή νομικά πρόσωπα ή οποιαδήποτε άλλη οντότητα στο έδαφός του·

- δ) τη συσχέτιση, με οποιονδήποτε τρόπο, του όγκου ή της αξίας των εισαγωγών με τον όγκο ή την αξία των εξαγωγών ή με το ύψος της εισροής συναλλάγματος που συνδέεται με την εν λόγω επιχείρηση·
- ε) τον περιορισμό των πωλήσεων, στο έδαφός του, εμπορευμάτων ή υπηρεσιών που παράγει ή παρέχει η εν λόγω επιχείρηση μέσω της συσχέτισης, με οποιονδήποτε τρόπο, των πωλήσεων αυτών με τον όγκο ή την αξία των εξαγωγών του ή της εισροής συναλλάγματος·
- στ) τη μεταφορά τεχνολογίας, διαδικασίας παραγωγής ή άλλων αποκλειστικών γνώσεων σε φυσικό ή νομικό πρόσωπο ή οποιαδήποτε άλλη οντότητα στο έδαφός του<sup>1</sup>·
- ζ) την αποκλειστική παροχή από το έδαφος του εν λόγω Μέρους εμπορεύματος που παράγει ή υπηρεσίας που παρέχει η επιχείρηση σε συγκεκριμένη περιφερειακή ή διεθνή αγορά·
- η) την εγκατάσταση της έδρας για μια συγκεκριμένη περιοχή του κόσμου, η οποία είναι ευρύτερη από το έδαφος του Μέρους ή την παγκόσμια αγορά στο έδαφός του·
- θ) την απασχόληση συγκεκριμένου αριθμού ή ποσοστού φυσικών προσώπων του εν λόγω Μέρους·
- ι) την επίτευξη συγκεκριμένου επιπέδου ή αξίας έρευνας και ανάπτυξης στο έδαφός του·
- ια) τον περιορισμό των εξαγωγών ή των πωλήσεων για εξαγωγές· ή

---

<sup>1</sup> Για λόγους σαφήνειας, διευκρινίζεται ότι η το άρθρο 132 παράγραφος 1 στοιχείο στ) δεν θίγει τις διατάξεις του άρθρου 207.

ιβ) για οποιαδήποτε σύμβαση παραχώρησης άδειας που υφίσταται κατά τον χρόνο ορισμού ή επιβολής της απαίτησης ή επιβολής οποιασδήποτε δέσμευσης ή υποχρέωσης, ή για οποιαδήποτε μελλοντική σύμβαση παραχώρησης άδειας που θα συναφθεί ελεύθερα μεταξύ της επιχείρησης και φυσικού ή νομικού προσώπου ή οποιασδήποτε άλλης οντότητας στο έδαφός του, σε περίπτωση που η απαίτηση ορίζεται ή επιβάλλεται ή η δέσμευση ή η υποχρέωση επιβάλλεται κατά τρόπο που συνιστά άμεση επέμβαση στη σύμβαση παραχώρησης άδειας από την άσκηση μη δικαστικής κρατικής εξουσίας ενός Μέρους, τη θέσπιση:

- i) ποσοστού ή ποσού δικαιώματος χρήσης κάτω από ένα ορισμένο επίπεδο· ή
- ii) συγκεκριμένης χρονικής διάρκειας για σύμβαση παραχώρησης άδειας.

Το παρόν στοιχείο δεν εφαρμόζεται όταν η σύμβαση παραχώρησης άδειας συνάπτεται μεταξύ της επιχείρησης και του Μέρους. Για τους σκοπούς του παρόντος στοιχείου, ως «σύμβαση παραχώρησης άδειας» νοείται κάθε σύμβαση που αφορά παραχώρηση άδειας εκμετάλλευσης τεχνολογίας, διαδικασίας παραγωγής ή άλλων αποκλειστικών γνώσεων.

2. Κανένα Μέρος δεν θέτει ως προϋπόθεση για τη χορήγηση ή τη συνέχιση χορήγησης πλεονεκτήματος, όσον αφορά την εγκατάσταση ή τη λειτουργία μιας επιχείρησης στο έδαφός του, τη συμμόρφωση με οποιαδήποτε από τις ακόλουθες απαιτήσεις:

- α) την επίτευξη συγκεκριμένου επιπέδου ή ποσοστού τοπικού περιεχομένου·
- β) την αγορά, χρήση ή προνομιακή μεταχείριση εμπορευμάτων που παράγονται στο έδαφός του ή υπηρεσιών που παρέχονται στο έδαφός του, ή την αγορά εμπορευμάτων ή υπηρεσιών από φυσικά ή νομικά πρόσωπα ή οποιαδήποτε άλλη οντότητα στο έδαφός του·

- γ) τη συσχέτιση, με οποιονδήποτε τρόπο, του όγκου ή της αξίας των εισαγωγών με τον όγκο ή την αξία των εξαγωγών ή με το ύψος της εισροής συναλλάγματος που συνδέεται με την εν λόγω επιχείρηση·
  - δ) τον περιορισμό των πωλήσεων, στο έδαφός του, εμπορευμάτων ή υπηρεσιών που παράγει ή παρέχει η εν λόγω επιχείρηση μέσω της συσχέτισης, με οποιονδήποτε τρόπο, των πωλήσεων αυτών με τον όγκο ή την αξία των εξαγωγών του ή της εισροής συναλλάγματος· ή
  - ε) τον περιορισμό των εξαγωγών ή των πωλήσεων για εξαγωγές.
3. Η παράγραφος 2 δεν ερμηνεύεται κατά τρόπο που να απαγορεύει σε Μέρος να θέτει ως προϋπόθεση για τη χορήγηση ή τη συνέχιση χορήγησης πλεονεκτήματος, όσον αφορά την εγκατάσταση ή τη λειτουργία οποιασδήποτε επιχείρησης στο έδαφός του, τη συμμόρφωση με απαίτηση για εγκατάσταση παραγωγής, παροχή υπηρεσίας, κατάρτιση ή απασχόληση εργαζομένων, κατασκευή ή επέκταση ειδικών εγκαταστάσεων ή διεξαγωγή δραστηριοτήτων έρευνας και ανάπτυξης στο έδαφός του.
4. Η παράγραφος 1 στοιχεία στ) και ιβ) του παρόντος άρθρου δεν εφαρμόζεται όταν:
- α) η απαίτηση ορίζεται ή επιβάλλεται ή η δέσμευση ή η υποχρέωση επιβάλλεται από τακτικό δικαστήριο ή διοικητικό δικαστήριο ή από αρμόδια αρχή σύμφωνα με τη νομοθεσία περί ανταγωνισμού ενός Μέρους για την πρόληψη ή την αντιμετώπιση περιορισμού ή στρέβλωσης του ανταγωνισμού· ή

- β) ένα Μέρος επιτρέπει τη χρήση δικαιώματος διανοητικής ιδιοκτησίας σύμφωνα με το άρθρο 31 ή 31α της συμφωνίας TRIPS ή θεσπίζει ή διατηρεί μέτρα που απαιτούν την αποκάλυψη στοιχείων ή αποκλειστικών πληροφοριών που εμπίπτουν στο πεδίο εφαρμογής και συνάδουν με τις διατάξεις του άρθρου 39 παράγραφος 3 της συμφωνίας TRIPS.
5. Η παράγραφος 1 στοιχεία α) έως γ) και η παράγραφος 2 στοιχεία α) και β) δεν εφαρμόζονται σε απαιτήσεις αναγνώρισης προσόντων για εμπορεύματα ή υπηρεσίες σε σχέση με τη συμμετοχή σε προγράμματα προώθησης των εξαγωγών και εξωτερικής βοήθειας.
6. Για λόγους σαφήνειας, διευκρινίζεται ότι το παρόν άρθρο δεν αποκλείει την επιβολή από τις αρμόδιες αρχές ενός Μέρους οποιασδήποτε δέσμευσης ή υποχρέωσης που έχει αναληφθεί μεταξύ προσώπων πλην των Μερών, η οποία δεν επιβλήθηκε ούτε απαιτήθηκε άμεσα ή έμμεσα από το εν λόγω Μέρος.
7. Για λόγους σαφήνειας, διευκρινίζεται ότι η παράγραφος 2 στοιχεία α) και β) δεν εφαρμόζεται σε απαιτήσεις που επιβάλλει το Μέρος εισαγωγής επί του περιεχομένου εμπορευμάτων, η τήρηση των οποίων είναι αναγκαία για τη χορήγηση προτιμησιακών δασμών ή προτιμησιακών ποσοστώσεων.
8. Η παράγραφος 1 στοιχείο ιβ) δεν εφαρμόζεται εάν η απαίτηση ορίζεται ή επιβάλλεται ή η δέσμευση ή υποχρέωση επιβάλλεται από δικαστήριο ως εύλογη αμοιβή βάσει της νομοθεσίας του Μέρους για τα δικαιώματα πνευματικής ιδιοκτησίας.
9. Κανένα Μέρος δεν ορίζει ούτε επιβάλλει οποιοδήποτε μέτρο το οποίο δεν συνάδει με τις υποχρεώσεις του βάσει της συμφωνίας για τα επενδυτικά μέτρα στον τομέα του εμπορίου (TRIMS), ακόμη και αν το μέτρο αυτό έχει συμπεριληφθεί από το εν λόγω Μέρος στο παράρτημα 19 ή στο παράρτημα 20.

10. Για λόγους σαφήνειας, διευκρινίζεται ότι το παρόν άρθρο δεν ερμηνεύεται υπό την έννοια ότι απαιτεί από ένα Μέρος να επιτρέπει την παροχή συγκεκριμένης υπηρεσίας σε διασυνοριακή βάση όταν το εν λόγω Μέρος θεσπίζει ή διατηρεί περιορισμούς ή απαγορεύσεις για την εν λόγω παροχή υπηρεσιών που συνάδουν με τις επιφυλάξεις, τις προϋποθέσεις ή τα προσόντα που καθορίζονται σε σχέση με τομέα, υποτομέα ή δραστηριότητα που παρατίθεται στο παράρτημα 19 ή στο παράρτημα 20.

11. Η ύπαρξη προϋπόθεσης για τη χορήγηση ή τη συνέχιση της χορήγησης πλεονεκτήματος που αναφέρεται στην παράγραφο 2 δεν συνιστά απαίτηση ούτε δέσμευση ούτε υποχρέωση για τους σκοπούς της παραγράφου 1.

#### ΑΡΘΡΟ 133

##### Μη συμμορφούμενα μέτρα και εξαιρέσεις

1. Τα άρθρα 128, 129, 130, 131 και 132 δεν εφαρμόζονται σε:

α) κάθε υφιστάμενο μη συμμορφούμενο μέτρο ενός Μέρους σε επίπεδο:

i) για την Ένωση:

A) Ένωσης, όπως ορίζεται στον πίνακα της Ένωσης στο παράρτημα 19·

B) κεντρικής κυβέρνησης κράτους μέλους, όπως ορίζεται στον πίνακα της Ένωσης στο παράρτημα 19·

- Γ) περιφερειακής κυβέρνησης κράτους μέλους, όπως ορίζεται στον πίνακα της Ένωσης στο παράρτημα 19· ή
  - Δ) τοπικής διοικητικής αρχής πέραν αυτής που αναφέρεται στο στοιχείο Γ)· και
- ii) για το Ηνωμένο Βασίλειο:
- A) κεντρικής κυβέρνησης, όπως ορίζεται στον πίνακα του Ηνωμένου Βασιλείου στο παράρτημα 19·
  - B) περιφερειακής κυβέρνησης, όπως ορίζεται στον πίνακα του Ηνωμένου Βασιλείου στο παράρτημα 19·
- ή
- Γ) τοπικής διοικητικής αρχής·
- β) συνέχιση ή άμεση ανανέωση οποιουδήποτε μη συμμορφούμενου μέτρου που αναφέρεται στο στοιχείο α) της παρούσας παραγράφου· ή
- γ) τροποποίηση κάθε μη συμμορφούμενου μέτρου που αναφέρεται στα στοιχεία α) και β) της παρούσας παραγράφου, στον βαθμό που δεν περιορίζει τη συμμόρφωση του μέτρου, όπως αυτή ίσχυε ακριβώς πριν από την τροποποίηση, με το άρθρο 128, 129, 130, 131 ή 132.



2. Τα άρθρα 128, 129, 130, 131 και 132 δεν εφαρμόζονται σε μέτρο που λαμβάνεται από Μέρος το οποίο συνάδει με τις επιφυλάξεις, τις προϋποθέσεις ή τα προσόντα που καθορίζονται σε σχέση με τομέα, υποτομέα ή δραστηριότητα που παρατίθεται στο παράρτημα 20.
3. Τα άρθρα 129 και 130 της παρούσας συμφωνίας δεν εφαρμόζονται σε οποιοδήποτε μέτρο συνιστά εξαίρεση ή παρέκκλιση από τα άρθρα 3 ή 4 της συμφωνίας TRIPS, όπως προβλέπεται ειδικότερα στα άρθρα 3 έως 5 της εν λόγω συμφωνίας.
4. Για λόγους σαφήνειας, τα άρθρα 129 και 130 δεν ερμηνεύονται κατά τρόπο που να απαγορεύουν σε Μέρος να προβλέπει απαιτήσεις παροχής πληροφοριών, μεταξύ άλλων για στατιστικούς λόγους, σε σχέση με την εγκατάσταση ή τη λειτουργία επενδυτών του άλλου Μέρους ή καλυπτόμενων επιχειρήσεων, υπό την προϋπόθεση ότι αυτό δεν συνιστά μέσο παράκαμψης των υποχρεώσεων του εν λόγω Μέρους σύμφωνα με τα άρθρα αυτά.

### ΚΕΦΑΛΑΙΟ 3

#### ΔΙΑΣΥΝΟΡΙΑΚΕΣ ΣΥΝΑΛΛΑΓΕΣ ΣΤΟΝ ΤΟΜΕΑ ΤΩΝ ΥΠΗΡΕΣΙΩΝ

#### ΑΡΘΡΟ 134

##### Πεδίο εφαρμογής

Το παρόν κεφάλαιο εφαρμόζεται σε μέτρα που λαμβάνονται από Μέρος και επηρεάζουν τις διασυνοριακές συναλλαγές στον τομέα των υπηρεσιών, τις οποίες πραγματοποιούν πάροχοι υπηρεσιών του άλλου Μέρους.

## ΑΡΘΡΟ 135

## Πρόσβαση στην αγορά

Τα Μέρη δεν επιτρέπεται να θεσπίζουν ή να διατηρούν, στο έδαφός τους συνολικά ή σε εδαφικές υποδιαίρεσεις τους, μέτρα τα οποία:

- α) επιβάλλουν περιορισμούς ως προς:
- i) τον αριθμό των παρόχων υπηρεσίας που μπορούν να παρέχουν συγκεκριμένη υπηρεσία, με τη μορφή αριθμητικών ποσοστώσεων, μονοπωλίων, καθορισμού αποκλειστικών παρόχων υπηρεσιών ή της απαίτησης για εξέταση των οικονομικών αναγκών·
  - ii) τη συνολική αξία των συναλλαγών ή των στοιχείων του ενεργητικού στον τομέα των υπηρεσιών, με τη μορφή αριθμητικών ποσοστώσεων ή της απαίτησης για εξέταση των οικονομικών αναγκών· ή
  - iii) τον συνολικό αριθμό των συναλλαγών στον τομέα των υπηρεσιών ή τη συνολική ποσότητα των παραγόμενων υπηρεσιών, η οποία εκφράζεται σε καθορισμένες αριθμητικές μονάδες υπό μορφή ποσοστώσεων ή της απαίτησης για εξέταση των οικονομικών αναγκών<sup>1</sup>· ή
- β) επιβάλλουν περιορισμούς ή απαιτήσεις όσον αφορά την ύπαρξη συγκεκριμένης μορφής νομικών οντοτήτων ή κοινών επιχειρήσεων, μέσω των οποίων ένας πάροχος υπηρεσιών δύναται να παρέχει μια υπηρεσία.

---

<sup>1</sup> Το άρθρο 135 στοιχείο α) σημείο iii) δεν καλύπτει μέτρα που λαμβάνονται από Μέρος τα οποία περιορίζουν τις εισροές για την παροχή υπηρεσιών.

## ΑΡΘΡΟ 136

## Τοπική παρουσία

Κανένα Μέρος δεν απαιτεί από πάροχο υπηρεσιών του άλλου Μέρους να εγκαταστήσει ή να διατηρεί επιχείρηση ή να είναι κάτοικος στο έδαφος του ως προϋπόθεση για τη διασυνοριακή παροχή υπηρεσίας.

## ΑΡΘΡΟ 137

## Εθνική μεταχείριση

1. Κάθε Μέρος παρέχει στους παρόχους υπηρεσιών και στις υπηρεσίες του άλλου Μέρους εξίσου ευνοϊκή μεταχείριση με εκείνη που παρέχει, σε παρόμοιες καταστάσεις, στις δικές του υπηρεσίες και παρόχους υπηρεσίας.
2. Κάθε Μέρος μπορεί να πληροί την απαίτηση της παραγράφου 1 παρέχοντας στις υπηρεσίες και στους παρόχους υπηρεσιών του άλλου Μέρους είτε τυπικά πανομοιότυπη μεταχείριση με αυτή που παρέχει στις δικές του υπηρεσίες και παρόχους υπηρεσιών, είτε τυπικά διαφορετική μεταχείριση.
3. Η τυπικά πανομοιότυπη ή η τυπικά διαφορετική μεταχείριση θεωρείται ότι είναι λιγότερο ευνοϊκή όταν τροποποιεί τους όρους ανταγωνισμού υπέρ των υπηρεσιών ή υπέρ των παρόχων υπηρεσιών του Μέρους σε σύγκριση με υπηρεσίες ή παρόχους υπηρεσιών του άλλου Μέρους.

4. Καμία διάταξη του παρόντος άρθρου δεν ερμηνεύεται κατά τρόπο που να επιβάλλει σε οποιοδήποτε Μέρος την υποχρέωση να αντισταθμίσει εγγενή ανταγωνιστικά μειονεκτήματα που απορρέουν από τον εξωγενή χαρακτήρα των σχετικών υπηρεσιών ή παρόχων υπηρεσίας.

#### ΑΡΘΡΟ 138

##### Μεταχείριση του μάλλον ευνοουμένου κράτους

1. Κάθε Μέρος παρέχει στις υπηρεσίες και στους παρόχους υπηρεσιών του άλλου Μέρους εξίσου ευνοϊκή μεταχείριση με εκείνη που παρέχει, σε παρόμοιες καταστάσεις, στις υπηρεσίες και στους παρόχους υπηρεσιών τρίτης χώρας.

2. Η παράγραφος 1 δεν ερμηνεύεται κατά τρόπο που να υποχρεώνει ένα Μέρος να επεκτείνει στις υπηρεσίες και στους παρόχους υπηρεσιών του άλλου Μέρους τα οφέλη οποιασδήποτε μεταχείρισης που προκύπτει από:

- α) διεθνή συμφωνία για την αποφυγή της διπλής φορολογίας ή άλλη διεθνή συμφωνία ή διακανονισμό που αφορά συνολικά ή κατά κύριο λόγο τη φορολογία· ή
- β) μέτρα που προβλέπουν αναγνώριση, συμπεριλαμβανομένων των προτύπων ή κριτηρίων για την έγκριση, αδειοδότηση ή πιστοποίηση φυσικού προσώπου ή επιχείρησης όσον αφορά την άσκηση οικονομικής δραστηριότητας ή μέτρων προληπτικής εποπτείας που αναφέρονται στην παράγραφο 3 του παραρτήματος για τις χρηματοπιστωτικές υπηρεσίες της GATS.

3. Για λόγους σαφήνειας, διευκρινίζεται ότι η ύπαρξη ουσιαστικών διατάξεων σε άλλες διεθνείς συμφωνίες που συνάπτονται από ένα Μέρος με τρίτη χώρα ή η απλή επίσημη μεταφορά των διατάξεων αυτών στο εσωτερικό δίκαιο, στον βαθμό που απαιτείται για την ενσωμάτωσή τους στην εσωτερική έννομη τάξη, δεν συνιστά από μόνη της «μεταχείριση» όπως αναφέρεται στην παράγραφο 1. Τα μέτρα που λαμβάνονται από Μέρος δυνάμει των εν λόγω διατάξεων μπορεί να συνιστούν τέτοια μεταχείριση και, ως εκ τούτου, να αποτελέσουν αιτία παραβίασης του παρόντος άρθρου.

### ΑΡΘΡΟ 139

#### Μη συμμορφούμενα μέτρα

1. Τα άρθρα 135, 136, 137 και 138 δεν εφαρμόζονται σε:
  - α) κάθε υφιστάμενο μη συμμορφούμενο μέτρο σε επίπεδο:
    - ι) για την Ένωση:
      - A) Ένωσης, όπως ορίζεται στον πίνακα της Ένωσης στο παράρτημα 19·
      - B) κεντρικής κυβέρνησης κράτους μέλους, όπως ορίζεται στον πίνακα της Ένωσης στο παράρτημα 19·
      - Γ) περιφερειακής κυβέρνησης κράτους μέλους, όπως ορίζεται στον πίνακα της Ένωσης στο παράρτημα 19· ή

- Δ) τοπικής διοικητικής αρχής πέραν αυτής που αναφέρεται στο στοιχείο Γ)· και
- ii) για το Ηνωμένο Βασίλειο:
- A) κεντρικής κυβέρνησης, όπως ορίζεται στον πίνακα του Ηνωμένου Βασιλείου στο παράρτημα 19·
- B) περιφερειακής κυβέρνησης, όπως ορίζεται στον πίνακα του Ηνωμένου Βασιλείου στο παράρτημα 19· ή
- Γ) τοπικής διοικητικής αρχής·
- β) συνέχιση ή άμεση ανανέωση οποιουδήποτε μη συμμορφούμενου μέτρου που αναφέρεται στο στοιχείο α) της παρούσας παραγράφου· ή
- γ) τροποποίηση σε κάθε μη συμμορφούμενο μέτρο που αναφέρεται στα στοιχεία α) και β) της παρούσας παραγράφου, στον βαθμό που δεν περιορίζει τη συμμόρφωση του μέτρου, όπως αυτή ίσχυε ακριβώς πριν από την τροποποίηση, με τα άρθρα 135, 136, 137, και 138.
2. Τα άρθρα 135, 136, 137 και 138 δεν εφαρμόζονται σε κανένα μέτρο που λαμβάνεται από Μέρος το οποίο συνάδει με τις επιφυλάξεις, τις προϋποθέσεις ή τα προσόντα που καθορίζονται σε σχέση με τομέα, υποτομέα ή δραστηριότητα που παρατίθεται στο παράρτημα 20.

## ΚΕΦΑΛΑΙΟ 4

ΕΙΣΟΔΟΣ ΚΑΙ ΠΡΟΣΩΡΙΝΗ ΔΙΑΜΟΝΗ ΦΥΣΙΚΩΝ ΠΡΟΣΩΠΩΝ  
ΓΙΑ ΕΠΙΧΕΙΡΗΜΑΤΙΚΟΥΣ ΣΚΟΠΟΥΣ

## ΑΡΘΡΟ 140

## Πεδίο εφαρμογής και ορισμοί

1. Το παρόν κεφάλαιο εφαρμόζεται σε μέτρα που λαμβάνονται από Μέρος και επηρεάζουν την άσκηση οικονομικών δραστηριοτήτων μέσω της εισόδου και της προσωρινής διαμονής στο έδαφος του φυσικών προσώπων του άλλου Μέρους, τα οποία είναι επιχειρηματικοί επισκέπτες για σκοπούς εγκατάστασης, πάροχοι υπηρεσιών επί συμβάσει, ανεξάρτητοι επαγγελματίες, ενδοεταιρικός μετατιθεμένοι και βραχυπρόθεσμοι επιχειρηματικοί επισκέπτες.
2. Στον βαθμό που στο παρόν κεφάλαιο δεν αναλαμβάνονται δεσμεύσεις, εξακολουθούν να εφαρμόζονται όλες οι απαιτήσεις οι οποίες προβλέπονται στη νομοθεσία Μέρους σχετικά με την είσοδο και την προσωρινή διαμονή φυσικών προσώπων, συμπεριλαμβανομένων των νομοθετικών και κανονιστικών διατάξεων που αφορούν την περίοδο διαμονής.
3. Παρά τις διατάξεις του παρόντος κεφαλαίου, εξακολουθούν να εφαρμόζονται όλες οι απαιτήσεις οι οποίες προβλέπονται στη νομοθεσία Μέρους σχετικά με τα εργασιακά μέτρα και τα μέτρα κοινωνικής ασφάλισης, καθώς και οι νομοθετικές και κανονιστικές διατάξεις που αφορούν τους ελάχιστους μισθούς και τις συλλογικές συμβάσεις εργασίας.

4. Οι υποχρεώσεις για την είσοδο και την προσωρινή διαμονή φυσικών προσώπων για σκοπούς επιχειρηματικής δραστηριότητας δεν εφαρμόζονται σε περιπτώσεις, στις οποίες ο σκοπός ή η συνέπεια της εισόδου και προσωρινής διαμονής είναι η επέμβαση ή η με άλλο τρόπο επίδραση στην έκβαση διαφορών ή διαπραγματεύσεων μεταξύ εργαζομένων και εργοδοσίας, ή στην απασχόληση φυσικών προσώπων που εμπλέκονται στις εν λόγω διαφορές.
5. Για τους σκοπούς του παρόντος κεφαλαίου, ισχύουν οι ακόλουθοι ορισμοί:
- α) «επιχειρηματικοί επισκέπτες για σκοπούς εγκατάστασης»: τα φυσικά πρόσωπα που απασχολούνται από νομικό πρόσωπο Μέρους και κατέχουν ανώτερες θέσεις, τα οποία:
- i) είναι αρμόδια για τη σύσταση επιχείρησης του εν λόγω νομικού προσώπου στο έδαφος του άλλου Μέρους·
  - ii) δεν προσφέρουν ούτε παρέχουν υπηρεσίες ούτε συμμετέχουν σε οποιαδήποτε οικονομική δραστηριότητα πέραν αυτής που απαιτείται για τους σκοπούς της εγκατάστασης της εν λόγω επιχείρησης· και
  - iii) δεν λαμβάνουν αμοιβή από πηγή που βρίσκεται στην επικράτεια του άλλου Μέρους·



- β) «πάροχοι υπηρεσιών επί συμβάσει»: φυσικά πρόσωπα που απασχολούνται από νομικό πρόσωπο Μέρους (πλην όσων απασχολούνται μέσω γραφείων που προσφέρουν υπηρεσίες τοποθέτησης και παροχής προσωπικού), τα οποία δεν είναι εγκατεστημένα στο έδαφος του άλλου Μέρους και έχουν συνάψει σύμβαση καλή τη πίστει, που δεν υπερβαίνει τους 12 μήνες, με σκοπό την παροχή υπηρεσιών σε τελικό καταναλωτή στο άλλο Μέρος, για την οποία απαιτείται η προσωρινή παρουσία των υπαλλήλων του, οι οποίοι:
- i) έχουν προσφέρει την ίδια μορφή υπηρεσιών με τους υπαλλήλους του νομικού προσώπου για περίοδο τουλάχιστον ενός έτους πριν την ημερομηνία της αίτησής τους για είσοδο και προσωρινή διαμονή·
  - ii) κατέχουν, κατά την ημερομηνία αυτή, τουλάχιστον τρία έτη επαγγελματικής πείρας, την οποία απέκτησαν μετά τη συμπλήρωση του έτους ενηλικίωσης, στον τομέα δραστηριότητας που αποτελεί αντικείμενο της σύμβασης, πανεπιστημιακό πτυχίο ή τίτλο από τα οποία πιστοποιούνται γνώσεις ισοδύναμου επιπέδου και τα επαγγελματικά προσόντα που απαιτούνται εκ του νόμου για την άσκηση της εν λόγω δραστηριότητας στο άλλο Μέρος<sup>1</sup> και
  - iii) δεν λαμβάνουν αμοιβή από πηγή που βρίσκεται στην επικράτεια του άλλου Μέρους·
- γ) «ανεξάρτητοι επαγγελματίες»: φυσικά πρόσωπα που ασχολούνται με την παροχή υπηρεσιών και είναι εγκατεστημένα ως αυτοαπασχολούμενοι στο έδαφος ενός Μέρους, τα οποία:
- i) δεν είναι εγκατεστημένα στο έδαφος του άλλου Μέρους·

---

<sup>1</sup> Όταν το πτυχίο ή ο τίτλος δεν έχει αποκτηθεί στο Μέρος στο οποίο παρέχεται η υπηρεσία, το εν λόγω Μέρος μπορεί να αξιολογήσει κατά πόσον αυτό είναι ισοδύναμο με το πανεπιστημιακό πτυχίο που απαιτείται στο έδαφός του.

- ii) έχουν συνάψει σύμβαση καλή τη πίστει (πλην όσων απασχολούνται μέσω γραφείων τοποθέτησης και παροχής προσωπικού με σκοπό την παροχή υπηρεσιών) που δεν υπερβαίνει τους 12 μήνες, με σκοπό την παροχή υπηρεσιών με τελικό καταναλωτή στο άλλο Μέρος, για τις οποίες απαιτείται η παρουσία τους σε προσωρινή βάση και
  - iii) κατέχουν, κατά την ημερομηνία της αίτησής τους για είσοδο και προσωρινή διαμονή, τουλάχιστον έξι έτη επαγγελματικής πείρας στη σχετική δραστηριότητα, πανεπιστημιακό πτυχίο ή τίτλο από τα οποία πιστοποιούνται γνώσεις ισοδύναμου επιπέδου και τα επαγγελματικά προσόντα που απαιτούνται εκ του νόμου για την άσκηση της εν λόγω δραστηριότητας στο άλλο Μέρος<sup>1</sup>.
- δ) «ενδοεταιρικός μετατιθεμένος»: φυσικά πρόσωπα, τα οποία:
- i) έχουν απασχοληθεί από νομικό πρόσωπο ενός Μέρους ή έχουν διατελέσει εταίροι σε αυτό, αμέσως πριν την ημερομηνία της ενδοεταιρικής μετάθεσης για περίοδο μικρότερη του ενός έτους όσον αφορά διευθυντικά στελέχη και ειδικούς, και τουλάχιστον έξι μηνών όσον αφορά ασκούμενους υπαλλήλους·
  - ii) κατά την υποβολή της αίτησης διαμένουν εκτός του εδάφους του άλλου Μέρους·

---

<sup>1</sup> Όταν το πτυχίο ή ο τίτλος δεν έχει αποκτηθεί στο Μέρος στο οποίο παρέχεται η υπηρεσία, το εν λόγω Μέρος μπορεί να αξιολογήσει κατά πόσον αυτό είναι ισοδύναμο με το πανεπιστημιακό πτυχίο που απαιτείται στο έδαφός του.

- iii) μετατίθενται προσωρινά σε επιχείρηση του νομικού προσώπου στο έδαφος του άλλου Μέρους που είναι μέλος του ίδιου ομίλου με το νομικό πρόσωπο από το οποίο προέρχονται, συμπεριλαμβανομένου του γραφείου αντιπροσωπείας, της θυγατρικής, του υποκαταστήματος ή της μητρικής εταιρείας<sup>1</sup>· και
- iv) ανήκουν σε μία από τις ακόλουθες κατηγορίες:
  - A) διευθυντικά στελέχη<sup>2</sup>·
  - B) ειδικοί· ή
  - Γ) ασκούμενοι υπάλληλοι·
- ε) «διευθυντικό στέλεχος»: φυσικό πρόσωπο το οποίο κατέχει ανώτερη θέση, ασχολείται κυρίως με τη διοίκηση της επιχείρησης του άλλου Μέρους και τελεί υπό τη γενική εποπτεία ή λαμβάνει οδηγίες πρωτίστως από το διοικητικό συμβούλιο ή από τους μετόχους της επιχείρησης ή από άλλον ισότιμο παράγοντα και ασκεί, μεταξύ άλλων, τα ακόλουθα καθήκοντα:
  - i) τη διοίκηση της επιχείρησης ή τμήματος ή υποδιαίρεσης αυτής·

---

<sup>1</sup> Τα διευθυντικά στελέχη και οι ειδικοί μπορεί να πρέπει να αποδείξουν ότι διαθέτουν τα επαγγελματικά προσόντα και την πείρα που απαιτούνται στο νομικό πρόσωπο στο οποίο μετατίθενται.

<sup>2</sup> Μολονότι τα διευθυντικά στελέχη δεν εκτελούν άμεσα καθήκοντα που σχετίζονται με την πραγματική παροχή των υπηρεσιών, αυτό δεν τα εμποδίζει, κατά την εκτέλεση των καθηκόντων τους όπως περιγράφεται ανωτέρω, να ασκούν καθήκοντα αναγκαία για την παροχή των υπηρεσιών αυτών.

- ii) την επίβλεψη και έλεγχο των εργασιών άλλων υπαλλήλων με εποπτικές, επαγγελματικές ή διοικητικές αρμοδιότητες· και
  - iii) την αρμοδιότητα να προτείνουν προσλήψεις, απολύσεις ή άλλες ενέργειες που αφορούν το προσωπικό·
- στ) «ειδικός»: φυσικό πρόσωπο το οποίο διαθέτει εξειδικευμένες γνώσεις καίριας σημασίας για τους τομείς δραστηριοτήτων, τις τεχνικές ή τη διεύθυνση της επιχείρησης, οι οποίες αξιολογούνται λαμβανομένων υπόψη όχι μόνο των γνώσεων που αφορούν ειδικά την επιχείρηση, αλλά και του κατά πόσον το εν λόγω πρόσωπο διαθέτει υψηλού επιπέδου προσόντα, συμπεριλαμβανομένης της κατάλληλης επαγγελματικής πείρας σε συνάρτηση με ένα είδος εργασίας ή δραστηριότητας που απαιτεί ειδικές τεχνικές γνώσεις, καθώς και της πιθανής ιδιότητας μέλους αναγνωρισμένου επαγγέλματος· και
- ζ) «ασκούμενος υπάλληλος»: φυσικό πρόσωπο το οποίο διαθέτει πανεπιστημιακό τίτλο και μετατίθεται προσωρινά για λόγους επαγγελματικής εξέλιξης ή για την απόκτηση κατάρτισης σε επιχειρηματικές τεχνικές ή μεθόδους και αμείβεται κατά τη διάρκεια της εν λόγω περιόδου μετάθεσης<sup>1</sup>.
6. Η σύμβαση παροχής υπηρεσιών που αναφέρεται στην παράγραφο 5 στοιχεία β) και γ) συμμορφώνεται με τις απαιτήσεις που ορίζει η νομοθεσία του Μέρους στο οποίο εκτελείται η σύμβαση.

---

<sup>1</sup> Η επιχείρηση υποδοχής μπορεί να κληθεί να υποβάλει για προηγούμενη έγκριση ένα πρόγραμμα κατάρτισης που να καλύπτει τη διάρκεια της διαμονής, από το οποίο θα αποδεικνύεται ότι ο σκοπός της διαμονής είναι η κατάρτιση. Στην Αυστρία, την Τσεχία, τη Γερμανία, τη Γαλλία, την Ισπανία, την Ουγγαρία και τη Λιθουανία, η κατάρτιση θα πρέπει να συνδέεται με τον αποκτηθέντα πανεπιστημιακό τίτλο.

## ΑΡΘΡΟ 141

Ενδοεταιρικός μετατιθεμένοι και επιχειρηματικοί επισκέπτες για σκοπούς εγκατάστασης

1. Με την επιφύλαξη των σχετικών προϋποθέσεων και προσόντων που καθορίζονται στο παράρτημα 21:

α) κάθε Μέρος επιτρέπει:

- i) την είσοδο και την προσωρινή διαμονή ενδοεταιρικός μετατιθέμενων·
- ii) την είσοδο και προσωρινή διαμονή επιχειρηματικών επισκεπτών για σκοπούς εγκατάστασης χωρίς να απαιτείται άδεια εργασίας ή άλλη διαδικασία προηγούμενης έγκρισης με παρόμοιο σκοπό· και
- iii) την απασχόληση στο έδαφός του ενδοεταιρικός μετατιθέμενων του άλλου Μέρους·

β) κανένα Μέρος δεν διατηρεί ούτε θεσπίζει περιορισμούς με τη μορφή αριθμητικών ποσοτώσεων ή εξέτασης των οικονομικών αναγκών, σχετικά με τον συνολικό αριθμό φυσικών προσώπων στα οποία επιτρέπεται η είσοδος ως επιχειρηματικών επισκεπτών για σκοπούς εγκατάστασης, σε συγκεκριμένο τομέα, ή τα οποία ένας επενδυτής του άλλου Μέρους μπορεί να απασχολεί ως ενδοεταιρικός μετατιθέμενους, σε εδαφικές υποδιαιρέσεις του ή στο έδαφός του συνολικά· και

γ) κάθε Μέρος παρέχει σε ενδοεταιρικός μετατιθέμενους και επιχειρηματικούς επισκέπτες για σκοπούς εγκατάστασης του άλλου Μέρους, κατά τη διάρκεια της προσωρινής διαμονής τους στο έδαφός του, εξίσου ευνοϊκή μεταχείριση με εκείνη που παρέχει, σε παρόμοιες καταστάσεις, σε δικά του φυσικά πρόσωπα.

2. Η επιτρεπόμενη διάρκεια διαμονής ανέρχεται σε περίοδο έως τριών ετών για διευθυντικά στελέχη και ειδικούς, έως ενός έτους για ασκούμενους υπαλλήλους και έως 90 ημερών εντός κάθε εξαμήνου περιόδου για επιχειρηματικούς επισκέπτες για σκοπούς εγκατάστασης.

## ΑΡΘΡΟ 142

### Βραχυπρόθεσμοι επιχειρηματικοί επισκέπτες

1. Με την επιφύλαξη των σχετικών προϋποθέσεων και προσόντων που καθορίζονται στο παράρτημα 21 του παρόντος τίτλου, ένα Μέρος επιτρέπει την είσοδο και την προσωρινή διαμονή βραχυπρόθεσμων επιχειρηματικών επισκεπτών του άλλου Μέρους για τους σκοπούς της εκτέλεσης των δραστηριοτήτων που παρατίθενται στο παράρτημα 21, υπό τους ακόλουθους όρους:

- α) οι βραχυπρόθεσμοι επιχειρηματικοί επισκέπτες δεν ασχολούνται με την πώληση των εμπορευμάτων τους ή την παροχή των υπηρεσιών τους στο ευρύ κοινό·
- β) οι βραχυπρόθεσμοι επιχειρηματικοί επισκέπτες δεν εισπράττουν για ίδιο λογαριασμό αμοιβή από το εσωτερικό του Μέρους όπου διαμένουν προσωρινά· και
- γ) οι βραχυπρόθεσμοι επιχειρηματικοί επισκέπτες δεν ασχολούνται με την παροχή υπηρεσίας στο πλαίσιο σύμβασης που έχει συναφθεί μεταξύ νομικού προσώπου το οποίο δεν είναι εγκατεστημένο στο έδαφος του Μέρους όπου διαμένουν προσωρινά, και καταναλωτή που βρίσκεται εκεί, πλην των περιπτώσεων που προβλέπονται στο παράρτημα 21.

2. Εκτός εάν ορίζεται διαφορετικά στο παράρτημα 21, ένα Μέρος επιτρέπει την είσοδο βραχυπρόθεσμων επιχειρηματικών επισκεπτών χωρίς να απαιτεί άδεια εργασίας, εξέταση των οικονομικών αναγκών ή άλλες διαδικασίες προηγούμενης έγκρισης με παρόμοιο σκοπό.
3. Εάν βραχυπρόθεσμοι επιχειρηματικοί επισκέπτες ενός Μέρους ασχολούνται με την παροχή υπηρεσίας σε καταναλωτή στο έδαφος του Μέρους στο οποίο διαμένουν προσωρινά σύμφωνα με το παράρτημα 21, το εν λόγω Μέρος τους παρέχει, όσον αφορά την παροχή της εν λόγω υπηρεσίας, εξίσου ευνοϊκή μεταχείριση με εκείνη που παρέχει, σε παρόμοιες καταστάσεις, στους δικούς του παρόχους υπηρεσιών.
4. Η επιτρεπόμενη διάρκεια διαμονής ανέρχεται σε περίοδο έως 90 ημερών σε οποιαδήποτε εξάμηνη περίοδο.

#### ΑΡΘΡΟ 143

##### Πάροχοι υπηρεσιών επί συμβάσει και ανεξάρτητοι επαγγελματίες

1. Στους τομείς, στους υποτομείς και στις δραστηριότητες που ορίζονται στο παράρτημα 22 και με την επιφύλαξη των σχετικών προϋποθέσεων και προσόντων που καθορίζονται σε αυτό:
  - α) ένα Μέρος επιτρέπει την είσοδο και προσωρινή διαμονή παρόχων υπηρεσιών επί συμβάσει και ανεξάρτητων επαγγελματιών στο έδαφός του·

- β) κανένα Μέρος δεν θεσπίζει ούτε διατηρεί περιορισμούς ως προς τον συνολικό αριθμό των παρόχων υπηρεσιών επί συμβάσει και ανεξάρτητων επαγγελματιών του άλλου Μέρους στους οποίους επιτρέπεται η είσοδος και προσωρινή διαμονή, με τη μορφή αριθμητικών ποσοτώσεων ή εξέτασης των οικονομικών αναγκών και
- γ) κάθε Μέρος παρέχει στους παρόχους υπηρεσιών επί συμβάσει και στους ανεξάρτητους επαγγελματίες του άλλου Μέρους, όσον αφορά την παροχή των υπηρεσιών τους στο έδαφος του, εξίσου ευνοϊκή μεταχείριση με αυτήν που παρέχει, σε παρόμοιες καταστάσεις, στους δικούς του παρόχους υπηρεσιών.
2. Η πρόσβαση που παρέχεται βάσει του παρόντος άρθρου αφορά μόνο την υπηρεσία που αποτελεί αντικείμενο της σύμβασης και δεν παρέχει δικαίωμα χρήσης του επαγγελματικού τίτλου του Μέρους στο οποίο παρέχεται η υπηρεσία.
3. Ο αριθμός των ατόμων που καλύπτονται από τη σύμβαση παροχής υπηρεσιών δεν υπερβαίνει τον αριθμό των ατόμων που είναι απαραίτητοι για την εκτέλεση της σύμβασης, όπως μπορεί να απαιτείται από τη νομοθεσία του Μέρους στο οποίο παρέχεται η υπηρεσία.
4. Η συνολική επιτρεπόμενη διάρκεια διαμονής ανέρχεται σε περίοδο έως 12 μηνών ή στη διάρκεια της σύμβασης, αναλόγως ποια είναι η μικρότερη.



## ΑΡΘΡΟ 144

## Μη συμμορφούμενα μέτρα

Στον βαθμό που το σχετικό μέτρο επηρεάζει την προσωρινή διαμονή φυσικών προσώπων για επιχειρηματικούς σκοπούς, το άρθρο 141 παράγραφος 1 στοιχεία β) και γ), το άρθρο 142 παράγραφος 3 και το άρθρο 143 παράγραφος 1 στοιχεία β) και γ) δεν εφαρμόζονται σε:

- α) κάθε υφιστάμενο μη συμμορφούμενο μέτρο σε επίπεδο:
  - ι) για την Ένωση:
    - A) Ένωσης, όπως ορίζεται στον πίνακα της Ένωσης στο παράρτημα 19·
    - B) κεντρικής κυβέρνησης κράτους μέλους, όπως ορίζεται στον πίνακα της Ένωσης στο παράρτημα 19·
    - Γ) περιφερειακής κυβέρνησης κράτους μέλους, όπως ορίζεται στον πίνακα της Ένωσης στο παράρτημα 19· ή
    - Δ) τοπικής διοικητικής αρχής πέραν αυτής που αναφέρεται στο στοιχείο Γ)· και

- ii) για το Ηνωμένο Βασίλειο:
  - A) κεντρικής κυβέρνησης, όπως ορίζεται στον πίνακα του Ηνωμένου Βασιλείου στο παράρτημα 19·
  - B) περιφερειακής υποδιαίρεσης, όπως ορίζεται στον πίνακα του Ηνωμένου Βασιλείου στο παράρτημα 19· ή
  - Γ) τοπικής διοικητικής αρχής·
- β) συνέχιση ή άμεση ανανέωση οποιουδήποτε μη συμμορφούμενου μέτρου που αναφέρεται στο στοιχείο α) του παρόντος άρθρου·
- γ) τροποποίηση σε κάθε μη συμμορφούμενο μέτρο που αναφέρεται στα στοιχεία α) και β) του παρόντος άρθρου, στον βαθμό που δεν περιορίζει τη συμμόρφωση του μέτρου, όπως αυτή ίσχυε ακριβώς πριν από την τροποποίηση, με το άρθρο 141 παράγραφος 1 στοιχεία β) και γ), το άρθρο 142 παράγραφος 3 και το άρθρο 143 παράγραφος 1 στοιχεία β) και γ)· ή
- δ) κάθε μέτρο που λαμβάνεται από Μέρος το οποίο συνάδει με προϋπόθεση ή προσόν που καθορίζεται στο παράρτημα 20.

## ΑΡΘΡΟ 145

## Διαφάνεια

1. Κάθε Μέρος δημοσιοποιεί τις πληροφορίες για τα σχετικά μέτρα που αφορούν την είσοδο και την προσωρινή διαμονή φυσικών προσώπων του άλλου Μέρους, όπως αναφέρεται στο άρθρο 140 παράγραφος 1.
2. Οι πληροφορίες που αναφέρονται στην παράγραφο 1 περιλαμβάνουν, στο μέτρο του δυνατού, τις ακόλουθες πληροφορίες που αφορούν την είσοδο και την προσωρινή διαμονή φυσικών προσώπων:
  - α) κατηγορίες θεωρήσεων, άδειες ή οποιοδήποτε παρεμφερές είδος έγκρισης της εισόδου και της προσωρινής διαμονής·
  - β) έγγραφα που απαιτούνται και προϋποθέσεις που πρέπει να πληρούνται·
  - γ) τον τρόπο κατάθεσης της αίτησης και εναλλακτικές επιλογές για την κατάθεση, όπως προξενικά γραφεία ή διαδικτυακά·
  - δ) τέλη για την αίτηση και ενδεικτικό χρονικό πλαίσιο για την εξέταση της αίτησης·

- ε) τη μέγιστη διάρκεια διαμονής για κάθε είδος έγκρισης που περιγράφεται στο στοιχείο α)·
  - στ) προϋποθέσεις για κάθε δυνατότητα παράτασης ή ανανέωσης·
  - ζ) κανόνες για τα εξαρτώμενα άτομα που συνοδεύουν τα φυσικά πρόσωπα·
  - η) διαθέσιμες διαδικασίες επανεξέτασης ή προσφυγής· και
  - θ) οικείες νομοθετικές διατάξεις γενικής εφαρμογής που διέπουν την είσοδο και την προσωρινή διαμονή φυσικών προσώπων για επιχειρηματικούς σκοπούς.
3. Όσον αφορά τις πληροφορίες που αναφέρονται στις παραγράφους 1 και 2, κάθε Μέρος προσπαθεί να ενημερώνει αμελλητί το άλλο Μέρος για τη θέσπιση τυχόν νέων απαιτήσεων και διαδικασιών ή για τυχόν αλλαγές σε απαιτήσεις και διαδικασίες που επηρεάζουν την αποτελεσματική κατάθεση αίτησης για χορήγηση άδειας εισόδου, προσωρινής διαμονής και, κατά περίπτωση, άδειας εργασίας στο πρώτο Μέρος.

## ΚΕΦΑΛΑΙΟ 5

## ΡΥΘΜΙΣΤΙΚΟ ΠΛΑΙΣΙΟ

## ΤΜΗΜΑ 1

## ΕΣΩΤΕΡΙΚΕΣ ΚΑΝΟΝΙΣΤΙΚΕΣ ΡΥΘΜΙΣΕΙΣ

## ΑΡΘΡΟ 146

## Πεδίο εφαρμογής και ορισμοί

1. Το παρόν τμήμα εφαρμόζεται σε μέτρα που λαμβάνονται από τα Μέρη όσον αφορά τις απαιτήσεις και τις διαδικασίες αδειοδότησης, καθώς και τις απαιτήσεις και τις διαδικασίες αναγνώρισης προσόντων, τις διατυπώσεις και τα τεχνικά πρότυπα που επηρεάζουν:
  - α) διασυνοριακές συναλλαγές στον τομέα των υπηρεσιών·
  - β) την εγκατάσταση ή λειτουργία· ή
  - γ) την παροχή υπηρεσίας μέσω της παρουσίας φυσικού προσώπου ενός Μέρους στο έδαφος του άλλου Μέρους όπως ορίζεται στο άρθρο 140.

Όσον αφορά τα μέτρα που αφορούν τεχνικά πρότυπα, το παρόν τμήμα εφαρμόζεται μόνο σε μέτρα που επηρεάζουν τις συναλλαγές στον τομέα των υπηρεσιών. Για τους σκοπούς του παρόντος τμήματος, ο όρος «τεχνικά πρότυπα» δεν περιλαμβάνει ρυθμιστικά ή εκτελεστικά τεχνικά πρότυπα για τις χρηματοπιστωτικές υπηρεσίες.

2. Το παρόν τμήμα δεν εφαρμόζεται στις απαιτήσεις και διαδικασίες αδειοδότησης, στις απαιτήσεις και διαδικασίες αναγνώρισης προσόντων, στις διατυπώσεις και στα τεχνικά πρότυπα με βάση μέτρο το οποίο:

α) δεν συμμορφώνεται με τα άρθρα 128 ή 129 και αναφέρεται στο άρθρο 133 παράγραφος 1 στοιχεία α) έως γ), ή με το άρθρο 135, 136 ή 137 και αναφέρεται στο άρθρο 139 παράγραφος 1 στοιχεία α) έως γ), ή με το άρθρο 141 παράγραφος 1 στοιχεία β) και γ), ή με το άρθρο 142 παράγραφος 3, ή με το άρθρο 143 παράγραφος 1 στοιχεία β) και γ) και αναφέρεται στο άρθρο 144· ή

β) αναφέρεται στο άρθρο 133 παράγραφος 2 ή στο άρθρο 139 παράγραφος 2.

3. Για τους σκοπούς του παρόντος τμήματος ισχύουν οι ακόλουθοι ορισμοί:

α) «έγκριση»: η άδεια άσκησης οποιασδήποτε από τις δραστηριότητες που αναφέρονται στην παράγραφο 1 στοιχεία α) έως γ) που προκύπτει από τη διαδικασία που πρέπει να τηρήσει ένα φυσικό ή νομικό πρόσωπο προκειμένου να αποδείξει τη συμμόρφωση με τις απαιτήσεις αδειοδότησης, τις απαιτήσεις προσόντων, τα τεχνικά πρότυπα ή τις διατυπώσεις για την απόκτηση, τη διατήρηση ή την ανανέωση της εν λόγω άδειας· και

- β) «αρμόδια αρχή»: κεντρική, περιφερειακή ή τοπική διοίκηση ή αρχή ή μη κυβερνητικός φορέας κατά την άσκηση των εξουσιών που μεταβιβάζονται από κεντρικές, περιφερειακές ή τοπικές διοικήσεις ή αρχές, που έχει δικαίωμα να λαμβάνει απόφαση σχετικά με την έγκριση που αναφέρεται στο στοιχείο α).

#### ΑΡΘΡΟ 147

##### Υποβολή αιτήσεων

Κάθε Μέρος αποφεύγει, στο μέτρο του δυνατού, να ζητήσει από τον αιτούντα να απευθυνθεί σε περισσότερες από μία αρμόδιες αρχές για κάθε αίτηση χορήγησης έγκρισης. Όταν η δραστηριότητα για την οποία ζητείται η έγκριση εμπίπτει στη δικαιοδοσία περισσότερων αρμόδιων αρχών, ενδέχεται να απαιτούνται περισσότερες αιτήσεις για χορήγηση έγκρισης.

#### ΑΡΘΡΟ 148

##### Προθεσμίες υποβολής αιτήσεων

Όταν ένα Μέρος ζητεί έγκριση, διασφαλίζει ότι οι αρμόδιες αρχές του επιτρέπουν, στο μέτρο του δυνατού, την υποβολή αίτησης ανά πάσα στιγμή καθ' όλη τη διάρκεια του έτους. Όταν υφίσταται συγκεκριμένη χρονική περίοδος για την υποβολή αίτησης για χορήγηση έγκρισης, το Μέρος διασφαλίζει ότι οι αρμόδιες αρχές παρέχουν εύλογο χρονικό διάστημα για την υποβολή της αίτησης.

## ΑΡΘΡΟ 149

## Ηλεκτρονικές αιτήσεις και αποδοχή αντιγράφων

Όταν ένα Μέρος ζητεί έγκριση, διασφαλίζει ότι οι αρμόδιες αρχές του:

- α) στο μέτρο του δυνατού, προβλέπει ότι οι αιτήσεις συμπληρώνονται με ηλεκτρονικά μέσα, μεταξύ άλλων και από το έδαφος του άλλου Μέρους· και
- β) αποδέχονται αντίγραφα εγγράφων, τα οποία είναι επικυρωμένα σύμφωνα με το εσωτερικό δίκαιο του Μέρους, αντί των πρωτότυπων εγγράφων, εκτός εάν οι αρμόδιες αρχές απαιτούν πρωτότυπα έγγραφα για την προστασία της ακεραιότητας της διαδικασίας έγκρισης.

## ΑΡΘΡΟ 150

## Εξέταση των αιτήσεων

1. Όταν ένα Μέρος ζητεί έγκριση, διασφαλίζει ότι οι αρμόδιες αρχές του:
  - α) εξετάζουν αιτήσεις καθ' όλη τη διάρκεια του έτους. Όταν αυτό δεν είναι δυνατόν, οι πληροφορίες αυτές θα πρέπει να δημοσιοποιούνται εκ των προτέρων, στο μέτρο του δυνατού·



- β) παρέχουν, στο μέτρο του δυνατού, ενδεικτικό χρονικό πλαίσιο για την εξέταση της αίτησης. Το εν λόγω χρονικό πλαίσιο είναι εύλογο στο μέτρο του δυνατού·
- γ) κατόπιν αιτήματος του αιτούντα, παρέχουν πληροφορίες σχετικά με την κατάσταση της αίτησης, χωρίς αδικαιολόγητη καθυστέρηση·
- δ) στο μέτρο του δυνατού, εξακριβώνουν χωρίς αδικαιολόγητη καθυστέρηση την πληρότητα της αίτησης για επεξεργασία σύμφωνα με τις εσωτερικές νομοθετικές και κανονιστικές διατάξεις του Μέρους·
- ε) όταν κρίνουν ότι μια αίτηση είναι πλήρης για σκοπούς επεξεργασίας σύμφωνα με τις εσωτερικές νομοθετικές και κανονιστικές διατάξεις του Μέρους<sup>1</sup>, εντός εύλογου χρονικού διαστήματος μετά την υποβολή της αίτησης, διασφαλίζουν ότι:
- i) η επεξεργασία της αίτησης έχει ολοκληρωθεί· και
  - ii) ο αιτών έχει ενημερωθεί σχετικά με την απόφαση που αφορά την αίτηση, κατά το δυνατόν εγγράφως·<sup>2</sup>

---

<sup>1</sup> Για την εξισορρόπηση των περιορισμών σε επίπεδο πόρων με τον δυνητικό φόρτο για τις επιχειρήσεις, στις περιπτώσεις στις οποίες κρίνεται εύλογο, οι αρμόδιες αρχές μπορούν να απαιτούν να υποβάλλονται όλες οι πληροφορίες σε καθορισμένο μορφότυπο προκειμένου να θεωρούνται «πλήρεις για σκοπούς επεξεργασίας».

<sup>2</sup> Οι αρμόδιες αρχές μπορούν να πληρούν την απαίτηση που ορίζεται στο σημείο ii) ενημερώνοντας τον αιτούντα εγγράφως εκ των προτέρων, μεταξύ άλλων μέσω δημοσιευμένου μέτρου, ότι εάν δεν υπάρξει ανταπόκριση μετά από καθορισμένη προθεσμία από την ημερομηνία υποβολής της αίτησης, σημαίνει ότι η αίτηση έχει γίνει δεκτή. Η αναφορά στην έγγραφη μορφή θα πρέπει να θεωρείται ότι περιλαμβάνει την ηλεκτρονική μορφή.

- στ) όταν κρίνουν ότι μια αίτηση είναι ελλιπής για σκοπούς επεξεργασίας σύμφωνα με τις εσωτερικές νομοθετικές και κανονιστικές διατάξεις του Μέρους, εντός εύλογου χρονικού διαστήματος και στο μέτρο του δυνατού:
- i) ενημερώνουν τον αιτούντα ότι η αίτηση είναι ελλιπής·
  - ii) κατόπιν αιτήματος του αιτούντα, προσδιορίζουν τα συμπληρωματικά στοιχεία που απαιτούνται για τη συμπλήρωση της αίτησης ή παρέχουν άλλως οδηγίες σχετικά με τον λόγο για τον οποίο θεωρήθηκε ελλιπής η αίτηση· και
  - iii) παρέχουν στον αιτούντα τη δυνατότητα να παράσχει τα συμπληρωματικά στοιχεία που απαιτούνται για τη συμπλήρωση της αίτησης.<sup>1</sup>

ωστόσο, εάν καμία από τις δράσεις που αναφέρονται στα σημεία i), ii) και iii) δεν είναι εφικτή και η αίτηση απορριφθεί λόγω ελλείψεων, οι αρμόδιες αρχές μεριμνούν ώστε να ενημερώσουν τον αιτούντα εντός εύλογου χρονικού διαστήματος· και

- ζ) σε περίπτωση απόρριψης μιας αίτησης, είτε με δική τους πρωτοβουλία είτε κατόπιν αιτήματος του αιτούντος, ενημερώνουν τον αιτούντα σχετικά με τους λόγους απόρριψης και το χρονικό περιθώριο για την προσφυγή κατά της εν λόγω απόφασης και, κατά περίπτωση, τις διαδικασίες εκ νέου υποβολής αίτησης· ο αιτών δεν απαγορεύεται να υποβάλει άλλη αίτηση αποκλειστικά βάσει προηγούμενης απορριφθείσας αίτησης.

---

<sup>1</sup> Η εν λόγω «δυνατότητα» δεν επιβάλλει σε μια αρμόδια αρχή την υποχρέωση να παρατείνει τις προθεσμίες.

2. Τα Μέρη διασφαλίζουν ότι οι αρμόδιες αρχές τους χορηγούν έγκριση μόλις αποδειχθεί, βάσει κατάλληλης εξέτασης, ότι ο αιτών πληροί τις προϋποθέσεις για την απόκτησή της.
3. Τα Μέρη διασφαλίζουν ότι η έγκριση, εφόσον χορηγηθεί, αρχίζει να ισχύει χωρίς αδικαιολόγητη καθυστέρηση, σύμφωνα με τους ισχύοντες όρους και προϋποθέσεις<sup>1</sup>.

## ΑΡΘΡΟ 151

### Τέλη

1. Για όλες τις οικονομικές δραστηριότητες πλην των χρηματοπιστωτικών υπηρεσιών, κάθε Μέρος διασφαλίζει ότι τα τέλη έγκρισης που χρεώνουν οι αρμόδιες αρχές του είναι εύλογα και διαφανή και δεν περιορίζουν από μόνα τους την παροχή της σχετικής υπηρεσίας ή την άσκηση κάθε άλλης οικονομικής δραστηριότητας. Λαμβανομένου υπόψη του κόστους και του διοικητικού φόρτου, κάθε Μέρος ενθαρρύνεται να αποδέχεται την πληρωμή των τελών έγκρισης με ηλεκτρονικά μέσα.
2. Όσον αφορά τις χρηματοπιστωτικές υπηρεσίες, κάθε Μέρος διασφαλίζει ότι οι αρμόδιες αρχές του, όσον αφορά τα τέλη έγκρισης που χρεώνουν, παρέχουν στους αιτούντες έναν κατάλογο τελών ή πληροφορίες σχετικά με τον τρόπο καθορισμού των ποσών των τελών και δεν χρησιμοποιούν τα τέλη ως μέσο αποφυγής των δεσμεύσεων ή των υποχρεώσεων του Μέρους.

---

<sup>1</sup> Οι αρμόδιες αρχές δεν ευθύνονται για τυχόν καθυστερήσεις που οφείλονται σε λόγους που δεν εμπίπτουν στο πεδίο αρμοδιοτήτων τους.

3. Στα τέλη έγκρισης δεν περιλαμβάνονται τα τέλη για τη χρήση φυσικών πόρων, οι πληρωμές για δημοπρασίες, διαγωνισμούς ή άλλα μέσα ανάθεσης συμβάσεων που δεν εισάγουν διακρίσεις, ούτε οι υποχρεωτικές εισφορές για την παροχή καθολικής υπηρεσίας.

## ΑΡΘΡΟ 152

### Αξιολόγηση προσόντων

Όταν ένα Μέρος ζητεί εξέταση για να αξιολογηθούν τα προσόντα ενός αιτούντος για τη χορήγηση έγκρισης, διασφαλίζει ότι οι αρμόδιες αρχές του προγραμματίζουν την εν λόγω εξέταση σε ευλόγως συχνά χρονικά διαστήματα και παρέχουν εύλογο χρονικό διάστημα που επιτρέπει στους αιτούντες να ζητήσουν συμμετοχή στην εξέταση. Στον βαθμό που είναι πρακτικά εφικτό, κάθε Μέρος αποδέχεται αιτήματα σε ηλεκτρονική μορφή για τη διεξαγωγή τέτοιων εξετάσεων και εξετάζει το ενδεχόμενο χρήσης ηλεκτρονικών μέσων σε άλλες πτυχές των διαδικασιών εξέτασης.

## ΑΡΘΡΟ 153

## Δημοσίευση και διαθέσιμες πληροφορίες

1. Όταν ένα Μέρος ζητεί έγκριση, δημοσιεύει αμελλητί τις απαραίτητες πληροφορίες για τα πρόσωπα που ασκούν ή επιδιώκουν να ασκήσουν τις δραστηριότητες που αναφέρονται στο άρθρο 146 παράγραφος 1 για τις οποίες η έγκριση πρέπει να συμμορφώνεται με τις απαιτήσεις, τις διατυπώσεις, τα τεχνικά πρότυπα και τις διαδικασίες για τη λήψη, τη διατήρηση, την τροποποίηση και την ανανέωση της εν λόγω έγκρισης. Οι πληροφορίες αυτές περιλαμβάνουν, εφόσον διατίθενται:

- α) απαιτήσεις αδειοδότησης και αναγνώρισης προσόντων καθώς και σχετικές διαδικασίες και διατυπώσεις·
- β) στοιχεία επικοινωνίας των σχετικών αρμόδιων αρχών·
- γ) τέλη έγκρισης·
- δ) ισχύοντα τεχνικά πρότυπα·
- ε) διαδικασίες προσφυγής ή επανεξέτασης των αποφάσεων που αφορούν αιτήσεις·
- στ) διαδικασίες παρακολούθησης ή επιβολής της συμμόρφωσης με τους όρους και τις προϋποθέσεις των αδειών ή των προσόντων·
- ζ) δυνατότητες συμμετοχής του δημοσίου, μεταξύ άλλων μέσω ακροάσεων ή σχολιασμού· και
- η) ενδεικτικά χρονικά περιθώρια για την επεξεργασία μιας αίτησης.

Για τους σκοπούς του παρόντος τμήματος, «δημοσιεύεται» νοείται να περιλαμβάνεται σε επίσημη δημοσίευση, όπως επίσημη εφημερίδα ή σε επίσημο ιστότοπο. Τα Μέρη ενοποιούν τις ηλεκτρονικές δημοσιεύσεις σε ενιαία διαδικτυακή πύλη ή διασφαλίζουν με άλλον τρόπο ότι οι αρμόδιες αρχές τις καθιστούν εύκολα προσβάσιμες με εναλλακτικά ηλεκτρονικά μέσα.

2. Κάθε Μέρος απαιτεί από όλες τις αρμόδιες αρχές του να απαντούν σε οποιοδήποτε αίτημα παροχής πληροφοριών ή συνδρομής, στο μέτρο του δυνατού.

#### ΑΡΘΡΟ 154

##### Τεχνικά πρότυπα

Κάθε Μέρος παροτρύνει τις αρμόδιες αρχές του, κατά τη θέσπιση τεχνικών προτύπων, να θεσπίζουν τεχνικά πρότυπα που αναπτύσσονται μέσω ανοικτών και διαφανών διαδικασιών και παροτρύνει κάθε φορέα, συμπεριλαμβανομένων των σχετικών διεθνών οργανισμών, που έχει οριστεί για να αναπτύσσει τεχνικά πρότυπα, να τα αναπτύσσει μέσω ανοικτών και διαφανών διαδικασιών.

## ΑΡΘΡΟ 155

## Προϋποθέσεις χορήγησης έγκρισης

1. Κάθε Μέρος διασφαλίζει ότι τα μέτρα που αφορούν τη χορήγηση έγκρισης βασίζονται σε κριτήρια τα οποία δεν επιτρέπουν στις αρμόδιες αρχές να ασκούν αυθαίρετα την εξουσία αξιολόγησης που διαθέτουν και μπορούν να περιλαμβάνουν, μεταξύ άλλων, την ικανότητα και τη δυνατότητα παροχής μιας υπηρεσίας ή οποιασδήποτε άλλης οικονομικής δραστηριότητας, συμπεριλαμβανομένης της συμμόρφωσης με τις κανονιστικές απαιτήσεις του Μέρους, όπως οι υγειονομικές και περιβαλλοντικές απαιτήσεις. Προς αποφυγή αμφιβολιών, τα Μέρη θεωρούν ότι κατά τη λήψη αποφάσεων η αρμόδια αρχή μπορεί να σταθμίζει τα κριτήρια.
2. Τα κριτήρια που αναφέρονται στην παράγραφο 1 είναι:
  - α) σαφή και μονοσήμαντα·
  - β) αντικειμενικά και διαφανή·
  - γ) προκαθορισμένα·
  - δ) δημοσιοποιημένα εκ των προτέρων·
  - ε) αμερόληπτα· και
  - στ) εύκολα προσβάσιμα.

3. Όταν ένα Μέρος θεσπίζει ή διατηρεί μέτρο που αφορά τη χορήγηση έγκρισης, διασφαλίζει ότι:
- α) η οικεία αρμόδια αρχή επεξεργάζεται τις αιτήσεις, και λαμβάνει και διαχειρίζεται τις αποφάσεις της, αντικειμενικά και αμερόληπτα και κατά τρόπο ανεξάρτητο από την αδικαιολόγητη επιρροή οποιουδήποτε προσώπου ασκεί την οικονομική δραστηριότητα για την οποία ζητείται η έγκριση· και
  - β) οι διαδικασίες αυτές καθαυτές δεν εμποδίζουν την εκπλήρωση των απαιτήσεων.

#### ΑΡΘΡΟ 156

##### Περιορισμένος αριθμός αδειών

Σε περίπτωση που ο αριθμός των διαθέσιμων αδειών για συγκεκριμένη δραστηριότητα είναι περιορισμένος λόγω της σπανιότητας των διαθέσιμων φυσικών πόρων ή τεχνικών δυνατοτήτων, το Μέρος εφαρμόζει διαδικασία επιλογής μεταξύ των δυνητικών υποψηφίων, η οποία παρέχει πλήρεις εγγυήσεις αμεροληψίας, αντικειμενικότητας και διαφάνειας, ιδίως όσον αφορά την κατάλληλη δημοσιοποίηση της έναρξης, της διεξαγωγής και της ολοκλήρωσης της διαδικασίας. Κατά τη θέσπιση κανόνων για τη διαδικασία επιλογής, το Μέρος μπορεί να λαμβάνει υπόψη θεμιτούς στόχους πολιτικής, συμπεριλαμβανομένων των θεμάτων που αφορούν την υγεία, την ασφάλεια, την προστασία του περιβάλλοντος και τη διαφύλαξη της πολιτιστικής κληρονομιάς.



## ΤΜΗΜΑ 2

## ΔΙΑΤΑΞΕΙΣ ΓΕΝΙΚΗΣ ΕΦΑΡΜΟΓΗΣ

## ΑΡΘΡΟ 157

## Διαδικασίες επανεξέτασης διοικητικών αποφάσεων

Κάθε Μέρος διατηρεί τακτικά, διαιτητικά ή διοικητικά δικαστήρια ή διαδικασίες που προβλέπουν, κατόπιν αιτήματος ενός θιγόμενου επενδυτή ή παρόχου υπηρεσιών του άλλου Μέρους, την έγκαιρη επανεξέταση και, εάν συντρέχει λόγος, κατάλληλα μέσα έννομης προστασίας έναντι διοικητικών αποφάσεων που θίγουν την εγκατάσταση ή τη λειτουργία, τις διασυνοριακές συναλλαγές στον τομέα των υπηρεσιών ή την παροχή υπηρεσιών λόγω της παρουσίας φυσικού προσώπου ενός Μέρους στο έδαφος του άλλου Μέρους. Για τους σκοπούς του παρόντος τμήματος, ως «διοικητική απόφαση» νοείται απόφαση ή ενέργεια με νομική ισχύ η οποία εφαρμόζεται σε συγκεκριμένο πρόσωπο, εμπόρευμα ή υπηρεσία σε μεμονωμένη περίπτωση και καλύπτει τη μη έκδοση διοικητικής απόφασης ή τη μη ανάληψη ανάλογης ενέργειας όταν τούτο απαιτείται από το δίκαιο ενός Μέρους. Στις περιπτώσεις που οι εν λόγω διαδικασίες δεν είναι ανεξάρτητες από την αρμόδια αρχή στην οποία έχει ανατεθεί η σχετική διοικητική απόφαση, το Μέρος εξασφαλίζει ότι οι εν λόγω διαδικασίες όντως παρέχουν δυνατότητα αντικειμενικής και αμερόληπτης επανεξέτασης.

## ΑΡΘΡΟ 158

## Επαγγελματικά προσόντα

1. Καμία διάταξη του παρόντος άρθρου δεν εμποδίζει ένα Μέρος να απαιτεί από τα φυσικά πρόσωπα να διαθέτουν τα αναγκαία επαγγελματικά προσόντα που καθορίζονται στο έδαφος στο οποίο ασκείται η δραστηριότητα, για τον συγκεκριμένο τομέα δραστηριότητας<sup>1</sup>.
2. Οι επαγγελματικοί φορείς ή αρχές που είναι συναφείς με τον σχετικό τομέα δραστηριότητας στο αντίστοιχο έδαφός τους, μπορούν να εκπονούν και να παρέχουν κοινές συστάσεις σχετικά με την αναγνώριση των επαγγελματικών προσόντων στο συμβούλιο εταιρικής σχέσης. Οι κοινές αυτές συστάσεις τεκμηριώνονται με εκτίμηση βασισμένη σε στοιχεία σχετικά με:
  - α) την οικονομική αξία μιας προβλεπόμενης ρύθμισης σχετικά με την αναγνώριση επαγγελματικών προσόντων· και
  - β) τη συμβατότητα των αντίστοιχων συστημάτων, δηλαδή τον βαθμό στον οποίο οι απαιτήσεις που εφαρμόζονται από κάθε Μέρος για την έγκριση, την αδειοδότηση, τη λειτουργία και την πιστοποίηση είναι συμβατές μεταξύ τους.

---

<sup>1</sup> Για λόγους σαφήνειας, διευκρινίζεται ότι το παρόν άρθρο δεν ερμηνεύεται κατά τρόπο που να εμποδίζει τη διαπραγμάτευση και τη σύναψη μίας ή περισσότερων συμφωνιών μεταξύ των Μερών σχετικά με την αναγνώριση των επαγγελματικών προσόντων υπό προϋποθέσεις και απαιτήσεις διαφορετικές από εκείνες που προβλέπονται στο παρόν άρθρο.

3. Μόλις λάβει κοινή σύσταση, το συμβούλιο εταιρικής σχέσης ελέγχει κατά πόσον συνάδει με τον παρόντα τίτλο εντός εύλογου χρονικού διαστήματος. Το συμβούλιο εταιρικής σχέσης μπορεί, μετά τον εν λόγω έλεγχο, να καταρτίσει και να εγκρίνει ρύθμιση σχετικά με τις προϋποθέσεις αναγνώρισης των επαγγελματικών προσόντων με απόφαση ως παράρτημα της παρούσας συμφωνίας, η οποία θεωρείται ότι αποτελεί αναπόσπαστο μέρος του παρόντος τίτλου<sup>1</sup>.
4. Η ρύθμιση που αναφέρεται στην παράγραφο 3 προβλέπει τις προϋποθέσεις για την αναγνώριση των επαγγελματικών προσόντων που αποκτώνται στην Ένωση και των επαγγελματικών προσόντων που αποκτώνται στο Ηνωμένο Βασίλειο σχετικά με δραστηριότητα που καλύπτεται από τον παρόντα τίτλο και τον τίτλο III του παρόντος τομέα.
5. Οι κατευθυντήριες γραμμές για τις ρυθμίσεις σχετικά με την αναγνώριση των επαγγελματικών προσόντων που παρατίθενται στο παράρτημα 24 λαμβάνονται υπόψη κατά την εκπόνηση των κοινών συστάσεων που αναφέρονται στην παράγραφο 2 και από το συμβούλιο εταιρικής σχέσης κατά την αξιολόγηση του ενδεχομένου θέσπισης τέτοιου είδους ρύθμισης, όπως αναφέρεται στην παράγραφο 3.

---

<sup>1</sup> Για λόγους σαφήνειας, διευκρινίζεται ότι οι ρυθμίσεις αυτές δεν οδηγούν στην αυτόματη αναγνώριση των επαγγελματικών προσόντων, αλλά καθορίζουν, προς το αμοιβαίο συμφέρον και των δύο Μερών, τις προϋποθέσεις για τις αρμόδιες αρχές που χορηγούν την αναγνώριση.

## ΤΜΗΜΑ 3

## ΥΠΗΡΕΣΙΕΣ ΠΑΡΑΔΟΣΗΣ

## ΑΡΘΡΟ 159

## Πεδίο εφαρμογής και ορισμοί

1. Το παρόν τμήμα εφαρμόζεται σε μέτρα που λαμβάνονται από Μέρος και επηρεάζουν την παροχή υπηρεσιών παράδοσης επιπλέον των κεφαλαίων 1, 2, 3 και 4 του παρόντος τίτλου και των τμημάτων 1 και 2 του παρόντος κεφαλαίου.
2. Για τους σκοπούς του παρόντος τμήματος ισχύουν οι ακόλουθοι ορισμοί:
  - α) «υπηρεσίες παράδοσης»: υπηρεσίες ταχυδρομείου, ταχυμεταφορών, κατεπείγουσας παράδοσης ή κατεπείγοντος ταχυδρομείου, στις οποίες περιλαμβάνονται οι ακόλουθες δραστηριότητες: η συλλογή, διαλογή, μεταφορά και παράδοση ταχυδρομικών αντικειμένων·
  - β) «υπηρεσίες κατεπείγουσας παράδοσης»: η συλλογή, διαλογή, μεταφορά και παράδοση ταχυδρομικών αντικειμένων με μεγαλύτερη ταχύτητα και αξιοπιστία, στις οποίες ενδέχεται να περιλαμβάνονται στοιχεία προστιθέμενης αξίας, όπως παραλαβή από τον χώρο του αποστολέα, παράδοση αυτοπροσώπως στον παραλήπτη, παρακολούθηση, δυνατότητα αλλαγής προορισμού και παραλήπτη στην πορεία ή επιβεβαίωση παραλαβής·

- γ) «υπηρεσίες κατεπείγοντος ταχυδρομείου»: διεθνείς υπηρεσίες κατεπείγουσας παράδοσης που παρέχονται μέσω της EMS Cooperative, η οποία είναι η εθελοντική ένωση αναγνωρισμένων φορέων εκμετάλλευσης ταχυδρομικών υπηρεσιών στο πλαίσιο της Παγκόσμιας Ταχυδρομικής Ένωσης (UPU)·
- δ) «άδεια»: έγκριση την οποία μπορεί να ζητήσει μια ρυθμιστική αρχή Μέρους από μεμονωμένο πάροχο προκειμένου ο εν λόγω πάροχος να μπορεί να προσφέρει υπηρεσίες ταχυδρομείου ή ταχυμεταφορών·
- ε) «ταχυδρομικό αντικείμενο»: αντικείμενο βάρους έως 31,5 kg, αποστελλόμενο υπό την τελική του μορφή από κάθε είδος παρόχου υπηρεσιών παράδοσης, δημόσιου ή ιδιωτικού, και το οποίο μπορεί να περιλαμβάνει αντικείμενα, όπως επιστολή, δέμα, εφημερίδα ή κατάλογο·
- στ) «μονοπώλιο ταχυδρομικών υπηρεσιών»: το αποκλειστικό δικαίωμα παροχής συγκεκριμένων υπηρεσιών παράδοσης εντός του εδάφους ενός Μέρους ή σε εδαφικές υποδιαίρεσεις του σύμφωνα με την νομοθεσία του εν λόγω Μέρους· και
- ζ) «καθολική υπηρεσία»: η μόνιμη παροχή υπηρεσίας παράδοσης καθορισμένης ποιότητας σε όλα τα σημεία του εδάφους ενός Μέρους ή σε εδαφικές υποδιαίρεσεις του σε τιμές προσιτές για όλους τους χρήστες.

## ΑΡΘΡΟ 160

## Καθολική υπηρεσία

1. Κάθε Μέρος έχει δικαίωμα να καθορίζει το είδος της υποχρέωσης παροχής καθολικής υπηρεσίας που επιθυμεί να διατηρήσει και να αποφασίζει σχετικά με το εύρος και την εφαρμογή της. Κάθε υποχρέωση παροχής καθολικής υπηρεσίας εκπληρώνεται κατά τρόπο διαφανή, μη διακριτικό και ουδέτερο όσον αφορά όλους τους παρόχους που υπόκεινται στην υποχρέωση.
2. Όταν ένα Μέρος επιβάλλει την υποχρέωση οι υπηρεσίες εισερχόμενου κατεπείγοντος ταχυδρομείου να παρέχονται σε βάση καθολικής υπηρεσίας, δεν παρέχει προνομιακή μεταχείριση στις εν λόγω υπηρεσίες έναντι άλλων διεθνών υπηρεσιών κατεπείγουσας παράδοσης.

## ΑΡΘΡΟ 161

## Χρηματοδότηση καθολικής υπηρεσίας

Τα Μέρη δεν επιβάλλουν τέλη ή άλλες χρεώσεις για την παροχή υπηρεσίας παράδοσης η οποία δεν αποτελεί καθολική υπηρεσία για τους σκοπούς της χρηματοδότησης της παροχής καθολικής υπηρεσίας. Το παρόν άρθρο δεν εφαρμόζεται σε γενικά εφαρμοστέα φορολογικά μέτρα ή διοικητικά τέλη.

## ΑΡΘΡΟ 162

## Πρόληψη πρακτικών στρέβλωσης της αγοράς

Κάθε Μέρος διασφαλίζει ότι οι πάροχοι υπηρεσιών παράδοσης οι οποίοι υποχρεούνται σε παροχή καθολικής υπηρεσίας ή κατέχουν μονοπώλιο ταχυδρομικών υπηρεσιών δεν προβαίνουν σε πρακτικές στρέβλωσης της αγοράς, όπως:

- α) η χρήση εσόδων που προέρχονται από την παροχή της υπηρεσίας που υπόκειται σε υποχρέωση παροχής καθολικής υπηρεσίας ή από μονοπώλιο ταχυδρομικών υπηρεσιών με σκοπό τη διεπίδότηση της παροχής υπηρεσίας κατεπείγουσας παράδοσης ή οποιασδήποτε υπηρεσίας παράδοσης η οποία δεν υπόκειται σε υποχρέωση παροχής καθολικής υπηρεσίας· ή
- β) αδικαιολόγητη διαφορετική μεταχείριση μεταξύ των καταναλωτών όσον αφορά τους δασμούς ή άλλους όρους και προϋποθέσεις για την παροχή υπηρεσίας που υπόκειται σε υποχρέωση παροχής καθολικής υπηρεσίας ή μονοπώλιο ταχυδρομικών υπηρεσιών.

## ΑΡΘΡΟ 163

## Άδειες

1. Όταν ένα Μέρος απαιτεί άδεια για την παροχή υπηρεσιών παράδοσης, το εν λόγω Μέρος δημοσιοποιεί:

- α) όλες τις απαιτήσεις αδειοδότησης και τη χρονική περίοδο που απαιτείται κανονικά για την έκδοση απόφασης σχετικά με αίτηση για τη χορήγηση άδειας· και

- β) τους όρους και τις προϋποθέσεις των αδειών.
2. Οι διαδικασίες, οι υποχρεώσεις και οι απαιτήσεις της χορήγησης άδειας είναι διαφανείς, δεν εισάγουν διακρίσεις και βασίζονται σε αντικειμενικά κριτήρια.
3. Σε περίπτωση που η αρμόδια αρχή απορρίπτει την αίτηση για τη χορήγηση άδειας, ενημερώνει εγγράφως τον αιτούντα για τους λόγους της απόρριψης. Κάθε Μέρος καθιερώνει διαδικασία προσφυγής σε ανεξάρτητο όργανο, για τους αιτούντες των οποίων η χορήγηση άδειας απορρίφθηκε. Το όργανο αυτό μπορεί να είναι δικαστήριο.

#### ΑΡΘΡΟ 164

##### Ανεξαρτησία του ρυθμιστικού φορέα

1. Κάθε Μέρος θεσπίζει ή διατηρεί ρυθμιστικό φορέα ο οποίος θα είναι νομικά διακριτός και λειτουργικά ανεξάρτητος από κάθε πάροχο υπηρεσιών παράδοσης. Εάν ένα Μέρος διατηρεί την κυριότητα ή τον έλεγχο παρόχου υπηρεσιών παράδοσης, διασφαλίζει τον αποτελεσματικό διαρθρωτικό διαχωρισμό της ρυθμιστικής λειτουργίας από τις δραστηριότητες που συνδέονται με την κυριότητα ή τον έλεγχο.
2. Οι ρυθμιστικοί φορείς εκτελούν τα καθήκοντά τους κατά τρόπο διαφανή και έγκαιρο και διαθέτουν τους κατάλληλους οικονομικούς και ανθρώπινους πόρους για την εκτέλεση των καθηκόντων που τους ανατίθενται. Οι αποφάσεις τους είναι αμερόληπτες έναντι όλων των συμμετεχόντων στην αγορά.



## ΤΜΗΜΑ 4

## ΥΠΗΡΕΣΙΕΣ ΤΗΛΕΠΙΚΟΙΝΩΝΙΩΝ

## ΑΡΘΡΟ 165

## Πεδίο εφαρμογής

Το παρόν τμήμα εφαρμόζεται σε μέτρα που λαμβάνονται από Μέρος και επηρεάζουν την παροχή υπηρεσιών τηλεπικοινωνιών επιπλέον των κεφαλαίων 1, 2, 3 και 4 του παρόντος τίτλου και των τμημάτων 1 και 2 του παρόντος κεφαλαίου.

## ΑΡΘΡΟ 166

## Ορισμοί

Για τους σκοπούς του παρόντος τμήματος ισχύουν οι ακόλουθοι ορισμοί:

- α) «συναφείς εγκαταστάσεις»: συναφείς υπηρεσίες, φυσικές υποδομές και άλλες ευκολίες ή στοιχεία που σχετίζονται με δίκτυο ή υπηρεσία τηλεπικοινωνιών και καθιστούν δυνατή ή υποστηρίζουν την παροχή υπηρεσιών μέσω του εν λόγω δικτύου ή της υπηρεσίας ή διαθέτουν τη δυνατότητα αυτή·

- β) «τελικός χρήστης»: ο τελικός καταναλωτής ή συνδρομητής μιας δημόσιας υπηρεσίας τηλεπικοινωνιών, συμπεριλαμβανομένων των παρόχων υπηρεσιών εκτός από τους παρόχους υπηρεσιών δημόσιων υπηρεσιών τηλεπικοινωνιών·
- γ) «βασικές εγκαταστάσεις»: οι εγκαταστάσεις δημόσιου δικτύου τηλεπικοινωνιών ή δημόσιας υπηρεσίας τηλεπικοινωνιών που:
- i) παρέχονται αποκλειστικά ή κυρίως από έναν και μόνο πάροχο ή από περιορισμένο αριθμό παρόχων· και
  - ii) δεν είναι εφικτό να αντικατασταθούν από οικονομική ή τεχνική άποψη με σκοπό την παροχή υπηρεσίας·
- δ) «διασύνδεση»: η σύνδεση δημόσιων δικτύων τηλεπικοινωνιών που χρησιμοποιούνται από τους ίδιους ή διαφορετικούς παρόχους δικτύων ή υπηρεσιών τηλεπικοινωνιών, ώστε να επιτρέπεται στους χρήστες ενός παρόχου να επικοινωνούν με χρήστες του ίδιου ή άλλου παρόχου ή να έχουν πρόσβαση σε υπηρεσίες που παρέχει άλλος πάροχος, ανεξαρτήτως εάν οι εν λόγω υπηρεσίες παρέχονται από τους εμπλεκόμενους παρόχους ή από οποιονδήποτε άλλο πάροχο που έχει πρόσβαση στο δίκτυο·
- ε) «υπηρεσία διεθνούς περιαγωγής στην κινητή τηλεφωνία»: εμπορική υπηρεσία κινητής τηλεφωνίας που παρέχεται βάσει εμπορικής συμφωνίας μεταξύ παρόχων δημόσιων υπηρεσιών τηλεπικοινωνιών, η οποία δίνει τη δυνατότητα στον τελικό χρήστη να χρησιμοποιεί το κινητό τηλέφωνο που έχει στη χώρα του ή άλλη συσκευή για φωνητικές υπηρεσίες, υπηρεσίες ανταλλαγής δεδομένων ή μηνυμάτων ενώ βρίσκεται εκτός του εδάφους στο οποίο βρίσκεται το δημόσιο δίκτυο τηλεπικοινωνιών της χώρας του τελικού χρήστη·

- στ) «υπηρεσία πρόσβασης στο διαδίκτυο»: δημόσια υπηρεσία τηλεπικοινωνιών που παρέχει πρόσβαση στο διαδίκτυο και, ως εκ τούτου, συνδεσιμότητα σε όλα ουσιαστικά τα τερματικά σημεία του διαδικτύου, ανεξάρτητα από την τεχνολογία δικτύου και τον τερματικό εξοπλισμό που χρησιμοποιείται·
- ζ) «μισθωμένο κύκλωμα»: υπηρεσίες ή εγκαταστάσεις τηλεπικοινωνιών, συμπεριλαμβανομένων των εικονικών, που κρατούν χωρητικότητα για την αποκλειστική χρήση ή τη διαθεσιμότητα σε χρήστη μεταξύ δύο ή περισσότερων καθορισμένων σημείων·
- η) «κύριος πάροχος»: πάροχος δικτύων ή υπηρεσιών τηλεπικοινωνιών, ο οποίος έχει την ικανότητα να επηρεάζει σε σημαντικό βαθμό τους όρους συμμετοχής, όσον αφορά την τιμή και την προσφορά, σε σχετική αγορά δικτύων ή υπηρεσιών τηλεπικοινωνιών ως αποτέλεσμα του ελέγχου βασικών εγκαταστάσεων ή της χρησιμοποίησης της θέσης του στην εν λόγω αγορά·
- θ) «στοιχείο δικτύου»: εγκατάσταση ή εξοπλισμός που χρησιμοποιείται για την παροχή υπηρεσίας τηλεπικοινωνιών, συμπεριλαμβανομένων των χαρακτηριστικών, των λειτουργιών και των ικανοτήτων που παρέχονται μέσω της εν λόγω εγκατάστασης ή του εξοπλισμού·
- ι) «φορητότητα αριθμού»: η ικανότητα των συνδρομητών οι οποίοι επιθυμούν να διατηρούν τους ίδιους αριθμούς τηλεφώνου, στην ίδια τοποθεσία σε περίπτωση σταθερής γραμμής, χωρίς να υποβαθμίζεται η ποιότητα, η αξιοπιστία ή η ευκολία χρήσης όταν αλλάζουν πάροχο εντός της ίδιας κατηγορίας παρόχων δημόσιων τηλεπικοινωνιακών υπηρεσιών·

- ια) «δημόσιο δίκτυο τηλεπικοινωνιών»: κάθε δίκτυο τηλεπικοινωνιών, το οποίο χρησιμοποιείται, εξ ολοκλήρου ή κυρίως, για την παροχή δημόσιων υπηρεσιών τηλεπικοινωνιών που υποστηρίζει τη μεταφορά πληροφοριών μεταξύ σημείων τερματισμού δικτύου·
- ιβ) «δημόσια υπηρεσία τηλεπικοινωνιών»: κάθε υπηρεσία τηλεπικοινωνιών που παρέχεται γενικά στο κοινό·
- ιγ) «συνδρομητής»: κάθε φυσικό ή νομικό πρόσωπο, το οποίο έχει συνάψει συμβόλαιο με πάροχο δημόσιων υπηρεσιών τηλεπικοινωνιών για την παροχή των υπηρεσιών αυτών·
- ιδ) «τηλεπικοινωνίες»: η μετάδοση και λήψη σημάτων με ηλεκτρομαγνητικά μέσα·
- ιε) «δίκτυο τηλεπικοινωνιών»: σύστημα μετάδοσης και, ανάλογα με την περίπτωση, εξοπλισμός μεταγωγής ή δρομολόγησης και άλλοι πόροι, συμπεριλαμβανομένων μη ενεργών στοιχείων δικτύου, που επιτρέπουν τη μετάδοση και λήψη σημάτων με τη χρήση καλωδίου, ραδιοσημάτων, οπτικού ή άλλου ηλεκτρομαγνητικού μέσου·
- ιστ) «ρυθμιστική αρχή τηλεπικοινωνιών»: ο φορέας ή οι φορείς που είναι επιφορτισμένοι από το Μέρος με τη ρύθμιση των δικτύων και των υπηρεσιών τηλεπικοινωνιών που καλύπτει το παρόν τμήμα

- ιζ) «υπηρεσία τηλεπικοινωνιών»: υπηρεσία η οποία συνίσταται, εν όλω ή εν μέρει, στη μετάδοση και λήψη σημάτων, συμπεριλαμβανομένης της εκπομπής σημάτων, σε δίκτυα τηλεπικοινωνιών, συμπεριλαμβανομένων εκείνων που χρησιμοποιούνται για ραδιοηλεκτρικές υπηρεσίες, με εξαίρεση υπηρεσία που παρέχει περιεχόμενο μεταδιδόμενο με χρήση δικτύων και υπηρεσιών τηλεπικοινωνιών ή που ασκεί έλεγχο επί του περιεχομένου αυτού·
- ιη) «καθολική υπηρεσία»: το ελάχιστο σύνολο των υπηρεσιών καθορισμένης ποιότητας που πρέπει να καθίσταται διαθέσιμο σε όλους τους χρήστες ή σε ομάδα χρηστών, στο έδαφος του Μέρους ή σε υποδιαίρεσή του, ανεξάρτητα από τη γεωγραφική τους θέση και σε προσιτή τιμή· και
- ιθ) «χρήστης»: κάθε φυσικό ή νομικό πρόσωπο που χρησιμοποιεί δημόσια υπηρεσία τηλεπικοινωνιών.

#### ΑΡΘΡΟ 167

##### Ρυθμιστική αρχή τηλεπικοινωνιών

1. Κάθε Μέρος θεσπίζει ή διατηρεί ρυθμιστική αρχή τηλεπικοινωνιών, η οποία:
- α) είναι νομικά διακριτή και λειτουργικά ανεξάρτητη από κάθε πάροχο δικτύων τηλεπικοινωνιών, υπηρεσιών τηλεπικοινωνιών ή εξοπλισμού τηλεπικοινωνιών·
- β) χρησιμοποιεί διαδικασίες και εκδίδει αποφάσεις που είναι αμερόληπτες έναντι όλων των συμμετεχόντων στην αγορά·

- γ) ενεργεί ανεξάρτητα και δεν ζητεί ούτε λαμβάνει οδηγίες από κανέναν άλλο φορέα σε σχέση με την άσκηση των καθηκόντων που της έχουν ανατεθεί από τον νόμο για την τήρηση των υποχρεώσεων που ορίζονται στα άρθρα 169, 170, 171, 173 και 174·
- δ) διαθέτει τη ρυθμιστική εξουσία, καθώς και επαρκείς οικονομικούς και ανθρώπινους πόρους, ώστε να εκτελεί τα καθήκοντα που αναφέρονται στο στοιχείο γ) του παρόντος άρθρου·
- ε) έχει την εξουσία να διασφαλίζει ότι οι πάροχοι δικτύων και υπηρεσιών τηλεπικοινωνιών της παρέχουν αμέσως, κατόπιν αιτήματος, όλες τις πληροφορίες<sup>1</sup>, συμπεριλαμβανομένων των χρηματοοικονομικών πληροφοριών, οι οποίες είναι απαραίτητες προκειμένου να ασκεί τα καθήκοντα που αναφέρονται στο στοιχείο γ) του παρόντος άρθρου· και
- στ) ασκεί τις εξουσίες της με διαφάνεια και εγκαίρως.
2. Κάθε Μέρος διασφαλίζει ότι τα καθήκοντα που ανατίθενται στη ρυθμιστική αρχή τηλεπικοινωνιών δημοσιοποιούνται σε εύκολα προσβάσιμη και σαφή μορφή, ιδίως όταν τα εν λόγω καθήκοντα ανατίθενται σε περισσότερους από έναν φορείς.
3. Μέρος το οποίο διατηρεί την κυριότητα ή τον έλεγχο παρόχων δικτύων ή υπηρεσιών τηλεπικοινωνιών διασφαλίζει τον αποτελεσματικό διαρθρωτικό διαχωρισμό της ρυθμιστικής λειτουργίας από τις δραστηριότητες που συνδέονται με την κυριότητα ή τον έλεγχο.

---

<sup>1</sup> Ο χειρισμός των πληροφοριών που ζητούνται θα πραγματοποιείται σύμφωνα με τις απαιτήσεις περί εμπιστευτικότητας.

4. Κάθε Μέρος διασφαλίζει ότι ο χρήστης ή πάροχος δικτύων ή υπηρεσιών τηλεπικοινωνιών που θίγεται από απόφαση της ρυθμιστικής αρχής τηλεπικοινωνιών έχει δικαίωμα προσφυγής ενώπιον οργάνου προσφυγής το οποίο είναι ανεξάρτητο από τη ρυθμιστική αρχή και άλλα εμπλεκόμενα Μέρη. Έως την ολοκλήρωση της προσφυγής ισχύει η απόφαση, εκτός εάν ληφθούν προσωρινά μέτρα σύμφωνα με το δίκαιο του Μέρους.

#### ΑΡΘΡΟ 168

##### Έγκριση παροχής δικτύων ή υπηρεσιών τηλεπικοινωνιών

1. Κάθε Μέρος επιτρέπει την παροχή δικτύων ή υπηρεσιών τηλεπικοινωνιών χωρίς προηγούμενη επίσημη έγκριση.
2. Κάθε Μέρος δημοσιοποιεί όλα τα κριτήρια, τις εφαρμοστέες διαδικασίες και τους όρους και προϋποθέσεις υπό τις οποίες επιτρέπει σε παρόχους να παρέχουν δίκτυα ή υπηρεσίες τηλεπικοινωνιών.
3. Τα κριτήρια έγκρισης και οι εφαρμοστέες διαδικασίες πρέπει να είναι όσο το δυνατόν απλούστερα, αντικειμενικά, διαφανή, μη διακριτικά και αναλογικά. Τυχόν υποχρεώσεις και προϋποθέσεις που επιβάλλονται ή συνδέονται με την έγκριση δεν εισάγουν διακρίσεις και είναι διαφανείς, αναλογικές και συναφείς με τις παρεχόμενες υπηρεσίες ή δίκτυα.

4. Κάθε Μέρος διασφαλίζει ότι ο αιτών την έγκριση λαμβάνει εγγράφως τους λόγους τυχόν άρνησης ή ανάκλησης έγκρισης ή της επιβολής όρων που αφορούν ειδικά τον πάροχο. Σε τέτοιες περιπτώσεις, ο αιτών έχει δικαίωμα προσφυγής ενώπιον οργάνου προσφυγής.
5. Τα διοικητικά τέλη που επιβάλλονται στους παρόχους πρέπει να είναι αντικειμενικά, διαφανή, μη διακριτικά και ανάλογα με τις διοικητικές δαπάνες που προκύπτουν εύλογα κατά τη διαχείριση, τον έλεγχο και την επιβολή των υποχρεώσεων που ορίζονται στο παρόν τμήμα<sup>1</sup>.

#### ΑΡΘΡΟ 169

#### Διασύνδεση

Κάθε Μέρος διασφαλίζει ότι ένας πάροχος δημόσιων δικτύων ή υπηρεσιών τηλεπικοινωνιών έχει το δικαίωμα και, όταν του ζητηθεί από άλλον πάροχο δημόσιων δικτύων ή υπηρεσιών τηλεπικοινωνιών, την υποχρέωση διαπραγμάτευσης της διασύνδεσης με σκοπό την παροχή δημόσιων δικτύων ή υπηρεσιών τηλεπικοινωνιών.

---

<sup>1</sup> Στα διοικητικά τέλη δεν συγκαταλέγονται πληρωμές δικαιωμάτων για τη χρήση ανεπαρκών πόρων και υποχρεωτικών εισφορών για την παροχή καθολικής υπηρεσίας.



## ΑΡΘΡΟ 170

## Πρόσβαση και χρήση

1. Κάθε Μέρος διασφαλίζει ότι σε κάθε καλυπτόμενη επιχείρηση ή πάροχο υπηρεσιών του άλλου Μέρους παρέχεται πρόσβαση και χρήση δημόσιων δικτύων ή υπηρεσιών τηλεπικοινωνιών με λογικούς και μη διακριτικούς<sup>1</sup> όρους και προϋποθέσεις. Η παρούσα υποχρέωση εφαρμόζεται, μεταξύ άλλων, στις παραγράφους 2 έως 5.
2. Κάθε Μέρος διασφαλίζει ότι οι καλυπτόμενες επιχειρήσεις ή οι πάροχοι υπηρεσιών του άλλου Μέρους έχουν πρόσβαση και χρησιμοποιούν κάθε δημόσιο δίκτυο ή υπηρεσία τηλεπικοινωνιών που προσφέρεται εντός ή πέραν των συνόρων του, συμπεριλαμβανομένων των ιδιωτικών μισθωμένων κυκλωμάτων, και προς τον σκοπό αυτόν διασφαλίζει, με την επιφύλαξη της παραγράφου 5, ότι επιτρέπεται στις εν λόγω επιχειρήσεις και στους εν λόγω παρόχους:
  - α) να αγοράζουν ή να μισθώνουν και να προσαρτούν τερματικό ή άλλο εξοπλισμό που διασυνδέεται με το δίκτυο και είναι αναγκαίος για τη διεξαγωγή των εργασιών τους·
  - β) να διασυνδέουν ιδιωτικά μισθωμένα ή ιδιόκτητα κυκλώματα με δημόσια δίκτυα τηλεπικοινωνιών ή με μισθωμένα ή ιδιόκτητα κυκλώματα άλλης καλυπτόμενης επιχείρησης ή παρόχου υπηρεσιών· και
  - γ) να χρησιμοποιούν τα πρωτόκολλα λειτουργίας της επιλογής τους στις εργασίες τους, εκτός αυτών που είναι αναγκαία για να εξασφαλίζεται η εν γένει διαθεσιμότητα υπηρεσιών τηλεπικοινωνιών στο κοινό.

---

<sup>1</sup> Για τους σκοπούς του παρόντος άρθρου, ως «μη διακριτικοί» όροι νοούνται η μεταχείριση του μάλλον ευνοούμενου κράτους και η εθνική μεταχείριση, όπως ορίζονται στα άρθρα 129, 130, 136 και 137, καθώς και υπό όρους και προϋποθέσεις εξίσου ευνοϊκές με εκείνες που παρέχονται σε κάθε άλλο χρήστη παρόμοιων δημόσιων δικτύων ή υπηρεσιών τηλεπικοινωνιών σε παρόμοιες καταστάσεις.

3. Κάθε Μέρος διασφαλίζει ότι οι καλυπτόμενες επιχειρήσεις ή οι πάροχοι υπηρεσιών του άλλου Μέρους έχουν τη δυνατότητα να χρησιμοποιούν δημόσια δίκτυα και υπηρεσίες τηλεπικοινωνιών για τη μεταφορά πληροφοριών εντός και εκτός των συνόρων, συμπεριλαμβανομένων των ενδοεταιρικών επικοινωνιών τους, και για την πρόσβαση σε πληροφορίες που περιέχονται σε βάσεις δεδομένων ή αποθηκεύεται με άλλον τρόπο σε μηχαναγνώσιμη μορφή στο έδαφος κάθε Μέρους.
4. Παρά την παράγραφο 3, ένα Μέρος μπορεί να λάβει τα αναγκαία μέτρα για να διασφαλίσει την ασφάλεια και την εμπιστευτικότητα των επικοινωνιών, υπό την προϋπόθεση ότι τα μέτρα αυτά δεν εφαρμόζονται κατά τρόπο που να συνιστά συγκεκαλυμμένο περιορισμό στις συναλλαγές στον τομέα των υπηρεσιών ή μέσω αυθαίρετης ή αδικαιολόγητης διάκρισης ή ακύρωσης ή υποβάθμισης των οφελών που απορρέουν από τον παρόντα τίτλο.
5. Κάθε Μέρος εξασφαλίζει ότι δεν επιβάλλεται κανένας όρος όσον αφορά την πρόσβαση και τη χρήση δημόσιων δικτύων ή υπηρεσιών τηλεπικοινωνιών εκτός αυτών που είναι αναγκαίοι για:
- α) τη διαφύλαξη των καθηκόντων παροχής δημόσιας υπηρεσίας των παρόχων δημόσιων δικτύων ή υπηρεσιών τηλεπικοινωνιών, και ειδικότερα της δυνατότητάς τους να καθιστούν διαθέσιμα τα δίκτυα και τις υπηρεσίες τους στο κοινό γενικά· ή
  - β) την προστασία της τεχνικής αρτιότητας των δημόσιων δικτύων ή υπηρεσιών τηλεπικοινωνιών.

## ΑΡΘΡΟ 171

## Επίλυση διαφορών στον τομέα των τηλεπικοινωνιών

1. Κάθε Μέρος διασφαλίζει ότι, σε περίπτωση διαφοράς μεταξύ παρόχων δικτύων ή υπηρεσιών τηλεπικοινωνιών σε σχέση με δικαιώματα και υποχρεώσεις που απορρέουν από το παρόν τμήμα, και κατόπιν αιτήσεως οποιουδήποτε Μέρους το οποίο εμπλέκεται στη διαφορά, η ρυθμιστική αρχή τηλεπικοινωνιών εκδίδει δεσμευτική απόφαση εντός εύλογου χρονικού διαστήματος για την επίλυση της διαφοράς.
2. Η απόφαση της ρυθμιστικής αρχής τηλεπικοινωνιών δημοσιοποιείται, τηρουμένων των απαιτήσεων περί επιχειρηματικού απορρήτου. Στα εμπλεκόμενα μέρη παρέχεται λεπτομερής δήλωση των λόγων στους οποίους βασίζεται η εν λόγω απόφαση, ενώ επίσης έχουν το δικαίωμα προσφυγής που αναφέρεται στο άρθρο 167 παράγραφος 4.
3. Η διαδικασία που αναφέρεται στις παραγράφους 1 και 2 δεν εμποδίζει κανένα από τα εμπλεκόμενα Μέρη να ασκήσει αγωγή ενώπιον δικαστικής αρχής.

## ΑΡΘΡΟ 172

## Ανταγωνιστικές διασφαλίσεις σε κύριους παρόχους

Κάθε Μέρος θεσπίζει ή διατηρεί κατάλληλα μέτρα με σκοπό να αποτρέψει τους παρόχους δικτύων ή υπηρεσιών τηλεπικοινωνιών που, μόνοι τους ή από κοινού, αποτελούν κύριους παρόχους, από τη συμμετοχή σε αντιανταγωνιστικές πρακτικές ή τη συνέχιση τέτοιων πρακτικών. Οι εν λόγω αντιανταγωνιστικές πρακτικές περιλαμβάνουν κυρίως:

- α) τη συμμετοχή σε αντιανταγωνιστικές δραστηριότητες διεπίδωσης·
- β) τη χρήση πληροφοριών που λαμβάνονται από ανταγωνιστές με αντιανταγωνιστικά αποτελέσματα· και
- γ) τη μη έγκαιρη διάθεση σε άλλους παρόχους υπηρεσίας πληροφοριών τεχνικού χαρακτήρα για βασικές εγκαταστάσεις και πληροφοριών εμπορικού χαρακτήρα που είναι απαραίτητες για την παροχή των υπηρεσιών τους.

## ΑΡΘΡΟ 173

## Διασύνδεση με κύριους παρόχους

1. Κάθε Μέρος διασφαλίζει ότι οι κύριοι πάροχοι δημόσιων δικτύων ή υπηρεσιών τηλεπικοινωνιών παρέχουν διασύνδεση σε οποιοδήποτε τεχνικά εφικτό σημείο του δικτύου. Η διασύνδεση αυτή πραγματοποιείται:
  - α) υπό όρους και προϋποθέσεις (μεταξύ άλλων όσον αφορά τις τιμές, τα τεχνικά πρότυπα, τις προδιαγραφές, την ποιότητα και τη συντήρηση) που δεν εισάγουν διακρίσεις, και με ποιότητα όχι λιγότερο ευνοϊκή από αυτήν που προβλέπεται για τις ομοειδείς υπηρεσίες του εν λόγω κύριου παρόχου ή για ομοειδείς υπηρεσίες των θυγατρικών του ή άλλων συνδεδεμένων εταιρειών·
  - β) εγκαίρως, υπό όρους και προϋποθέσεις (μεταξύ άλλων όσον αφορά τις τιμές, τα τεχνικά πρότυπα, τις προδιαγραφές, την ποιότητα και τη συντήρηση) που είναι διαφανείς, εύλογες, σχετικές με την οικονομική σκοπιμότητα, και επαρκώς διαχωρισμένες ανά στοιχείο, ώστε ο πάροχος να μην χρειάζεται να πληρώσει για στοιχεία δικτύου ή εγκαταστάσεις που δεν απαιτούνται για την υπηρεσία που πρόκειται να παρασχεθεί· και
  - γ) κατόπιν αιτήματος, σε σημεία επιπλέον των σημείων απόληξης του δικτύου στα οποία έχει πρόσβαση η πλειονότητα των χρηστών, έναντι τιμών που αντανακλούν το κόστος κατασκευής των αναγκαίων συμπληρωματικών εγκαταστάσεων.
2. Οι διαδικασίες που εφαρμόζονται για τη διασύνδεση με κύριο πάροχο δημοσιοποιούνται.

3. Οι κύριοι πάροχοι δημοσιοποιούν είτε τις συμφωνίες διασύνδεσής τους είτε τις προσφορές διασύνδεσης αναφοράς τους, όπου αυτό κρίνεται σκόπιμο.

#### ΑΡΘΡΟ 174

##### Πρόσβαση σε βασικές εγκαταστάσεις κύριων παρόχων

Κάθε Μέρος διασφαλίζει ότι οι κύριοι πάροχοι στο έδαφός του διαθέτουν τις βασικές τους εγκαταστάσεις σε παρόχους δικτύων ή υπηρεσιών τηλεπικοινωνιών με εύλογους, διαφανείς και μη διακριτικούς όρους και προϋποθέσεις με σκοπό την παροχή δημόσιων υπηρεσιών τηλεπικοινωνιών, εκτός εάν κάτι τέτοιο δεν είναι αναγκαίο για την επίτευξη αποτελεσματικού ανταγωνισμού βάσει των στοιχείων που συλλέγονται και της αξιολόγησης της αγοράς που διενεργείται από τη ρυθμιστική αρχή τηλεπικοινωνιών. Στις βασικές εγκαταστάσεις του κύριου παρόχου μπορεί να περιλαμβάνονται στοιχεία δικτύου, υπηρεσίες μίσθωσης κυκλωμάτων και συναφείς εγκαταστάσεις.

## ΑΡΘΡΟ 175

## Ανεπαρκείς πόροι

1. Κάθε Μέρος διασφαλίζει ότι η κατανομή και η χορήγηση δικαιωμάτων χρήσης ανεπαρκών πόρων, συμπεριλαμβανομένων του ραδιοφάσματος, των αριθμών και των δικαιωμάτων διέλευσης, πραγματοποιούνται με τρόπο ανοικτό, αντικειμενικό, έγκαιρο, διαφανή, αναλογικό και χωρίς διακρίσεις και λαμβανομένων υπόψη των στόχων γενικού συμφέροντος. Οι διαδικασίες, καθώς και οι προϋποθέσεις και οι υποχρεώσεις που συνοδεύουν τα δικαιώματα χρήσης, βασίζονται σε αντικειμενικά, διαφανή και αναλογικά κριτήρια που δεν εισάγουν διακρίσεις.
2. Η τρέχουσα χρήση των εκχωρηθεισών ζωνών συχνοτήτων δημοσιοποιείται, αλλά δεν απαιτείται λεπτομερής προσδιορισμός του ραδιοφάσματος που έχει εκχωρηθεί για ειδική χρήση από το κράτος.
3. Τα Μέρη μπορούν να στηρίζονται σε προσεγγίσεις που βασίζονται στην αγορά, όπως διαδικασίες υποβολής προσφορών, για την εκχώρηση φάσματος για εμπορική χρήση.
4. Τα Μέρη θεωρούν ότι αυτά καθαυτά τα μέτρα που λαμβάνονται από Μέρος για την κατανομή και την εκχώρηση φάσματος και τη διαχείριση συχνοτήτων δεν είναι από μόνα τους ασυμβίβαστα με τα άρθρα 128 και 135. Κάθε Μέρος διατηρεί το δικαίωμα να θεσπίζει και να εφαρμόζει μέτρα διαχείρισης φάσματος και συχνοτήτων τα οποία ενδέχεται να έχουν ως αποτέλεσμα τον περιορισμό του αριθμού των παρόχων υπηρεσιών τηλεπικοινωνιών, υπό τον όρο ότι το πράττει κατά τρόπο που συνάδει με την παρούσα συμφωνία. Αυτό περιλαμβάνει τη δυνατότητα κατανομής ζωνών συχνοτήτων λαμβανομένων υπόψη των τρεχουσών και μελλοντικών αναγκών και της διαθεσιμότητας φάσματος.

## ΑΡΘΡΟ 176

## Καθολική υπηρεσία

1. Κάθε Μέρος έχει το δικαίωμα να ορίζει το είδος των υποχρεώσεων παροχής καθολικής υπηρεσίας που επιθυμεί να διατηρήσει και να αποφασίζει σχετικά με το εύρος και την εφαρμογή τους.
2. Κάθε Μέρος διαχειρίζεται τις υποχρεώσεις παροχής καθολικής υπηρεσίας κατά τρόπο αναλογικό, διαφανή, αντικειμενικό και μη διακριτικό, ο οποίος είναι ουδέτερος σε ό,τι αφορά τον ανταγωνισμό και δεν είναι περισσότερο επαχθής από όσο απαιτείται για το είδος της καθολικής υπηρεσίας που ορίζει το Μέρος.
3. Κάθε Μέρος διασφαλίζει ότι οι διαδικασίες για τον καθορισμό παρόχων καθολικής υπηρεσίας είναι ανοικτές σε όλους τους παρόχους δημόσιων δικτύων ή υπηρεσιών τηλεπικοινωνιών. Ο εν λόγω καθορισμός γίνεται μέσω αποδοτικού, διαφανούς μηχανισμού που δεν εισάγει διακρίσεις.
4. Σε περίπτωση που κάποιο Μέρος αποφασίσει να αποζημιώσει τους παρόχους καθολικής υπηρεσίας, διασφαλίζει ότι η αποζημίωση αυτή δεν υπερβαίνει το καθαρό κόστος που προκύπτει από την υποχρέωση παροχής καθολικής υπηρεσίας.



## ΑΡΘΡΟ 177

## Φορητότητα αριθμού

Κάθε Μέρος διασφαλίζει ότι οι πάροχοι δημόσιων υπηρεσιών τηλεπικοινωνιών παρέχουν φορητότητα αριθμού υπό εύλογους όρους και προϋποθέσεις.

## ΑΡΘΡΟ 178

## Πρόσβαση στο ανοικτό διαδίκτυο

1. Κάθε Μέρος διασφαλίζει ότι, με την επιφύλαξη των νομοθετικών και κανονιστικών διατάξεών του, οι πάροχοι υπηρεσιών πρόσβασης στο διαδίκτυο παρέχουν στους χρήστες των υπηρεσιών αυτών τη δυνατότητα:
  - α) πρόσβασης και διανομής πληροφοριών και περιεχομένου, χρήσης και παροχής εφαρμογών και υπηρεσιών της επιλογής τους, με την επιφύλαξη μη διακριτικής, εύλογης, διαφανούς και αναλογικής διαχείρισης δικτύου· και
  - β) χρήσης συσκευών της επιλογής τους, υπό την προϋπόθεση ότι οι συσκευές αυτές δεν βλάπτουν την ασφάλεια άλλων συσκευών, του δικτύου ή των υπηρεσιών που παρέχονται μέσω του δικτύου.
2. Για λόγους σαφήνειας, διευκρινίζεται ότι καμία διάταξη του παρόντος άρθρου δεν εμποδίζει τα Μέρη να θεσπίζουν μέτρα με στόχο την προστασία της δημόσιας ασφάλειας όσον αφορά τους χρήστες στο διαδίκτυο.

## ΑΡΘΡΟ 179

## Εμπιστευτικότητα των πληροφοριών

1. Κάθε Μέρος διασφαλίζει ότι οι πάροχοι που αποκτούν πληροφορίες από άλλον πάροχο κατά τη διαδικασία διαπραγμάτευσης των ρυθμίσεων σύμφωνα με τα άρθρα 169, 170, 173 και 174 χρησιμοποιούν τις πληροφορίες αυτές αποκλειστικά για τον σκοπό για τον οποίο παρασχέθηκαν και τηρούν πάντοτε τον εμπιστευτικό χαρακτήρα των πληροφοριών που διαβιβάζονται ή αποθηκεύονται.
2. Κάθε Μέρος διασφαλίζει την εμπιστευτικότητα των επικοινωνιών και της σχετικής κίνησης δεδομένων που διαβιβάζονται κατά τη χρήση δημόσιων δικτύων ή υπηρεσιών τηλεπικοινωνιών, υπό την προϋπόθεση ότι τα μέτρα που εφαρμόζονται προς τον σκοπό αυτόν δεν συνιστούν μέσο αυθαίρετης ή αδικαιολόγητης διάκρισης ή συγκεκριμένο περιορισμό στις συναλλαγές στον τομέα των υπηρεσιών.

## ΑΡΘΡΟ 180

## Μετοχικό κεφάλαιο αλλοδαπών εταιρειών

Όσον αφορά την παροχή δικτύων ή υπηρεσιών τηλεπικοινωνιών μέσω εγκατάστασης και παρά το άρθρο 133, κανένα Μέρος δεν επιβάλλει απαιτήσεις περί σύστασης κοινών επιχειρήσεων ούτε περιορίζει τη συμμετοχή ξένου κεφαλαίου υπό μορφή ανώτατων ποσοστιαίων περιορισμών στο μετοχικό κεφάλαιο αλλοδαπών εταιρειών ή τη συνολική αξία μεμονωμένων ή συνολικών ξένων επενδύσεων.

## ΑΡΘΡΟ 181

Διεθνής περιαγωγή στην κινητή τηλεφωνία<sup>1</sup>

1. Τα Μέρη προσπαθούν να συνεργαστούν για την προώθηση διαφανών και λογικών τιμών για τις υπηρεσίες διεθνούς περιαγωγής στην κινητή τηλεφωνία με τρόπους που μπορούν να συμβάλουν στην προώθηση της αύξησης των συναλλαγών μεταξύ των Μερών και στη βελτίωση της ευημερίας των καταναλωτών.
2. Τα Μέρη μπορούν να επιλέξουν να προβούν σε ενέργειες για την ενίσχυση της διαφάνειας και του ανταγωνισμού σε σχέση με τις διεθνείς τιμές περιαγωγής στην κινητή τηλεφωνία και για την εξεύρεση τεχνολογικών εναλλακτικών λύσεων για την περιαγωγή, όπως:
  - α) να εξασφαλίσουν ότι οι πληροφορίες που αφορούν τις λιανικές τιμές είναι εύκολα προσβάσιμες για τους καταναλωτές· και
  - β) να ελαχιστοποιήσουν τα εμπόδια για τη χρήση τεχνολογικών εναλλακτικών λύσεων αντί της περιαγωγής, δίνοντας τη δυνατότητα στους τελικούς χρήστες, όταν επισκέπτονται το έδαφος Μέρους από το έδαφος του άλλου Μέρους, να έχουν πρόσβαση σε υπηρεσίες τηλεπικοινωνιών χρησιμοποιώντας τη συσκευή της επιλογής τους.
3. Κάθε Μέρος ενθαρρύνει τους παρόχους δημόσιων υπηρεσιών τηλεπικοινωνιών στο έδαφός του να δημοσιοποιούν τις διαθέσιμες πληροφορίες σχετικά με τις λιανικές τιμές για τις υπηρεσίες διεθνούς περιαγωγής στην κινητή τηλεφωνία για φωνητικά μηνύματα, δεδομένα και μηνύματα κειμένου οι οποίες προσφέρονται στους τελικούς χρήστες όταν επισκέπτονται το έδαφος του άλλου Μέρους.

---

<sup>1</sup> Το παρόν άρθρο δεν εφαρμόζεται στις υπηρεσίες περιαγωγής εντός της Ευρωπαϊκής Ένωσης, που συνιστούν εμπορικές υπηρεσίες κινητής τηλεφωνίας οι οποίες παρέχονται βάσει εμπορικής συμφωνίας μεταξύ παρόχων δημόσιας υπηρεσίας τηλεπικοινωνιών, η οποία δίνει τη δυνατότητα στον τελικό χρήστη να χρησιμοποιεί το κινητό τηλέφωνο που έχει στη χώρα του ή άλλη συσκευή για φωνητικές υπηρεσίες, υπηρεσίες ανταλλαγής δεδομένων ή μηνυμάτων σε κράτος μέλος άλλο από εκείνο στο οποίο βρίσκεται το δημόσιο δίκτυο τηλεπικοινωνιών της χώρας του τελικού χρήστη.

4. Καμία διάταξη του παρόντος άρθρου δεν απαιτεί από Μέρος να ρυθμίσει τις τιμές ή τους όρους παροχής υπηρεσιών διεθνούς περιαγωγής στην κινητή τηλεφωνία.

## ΤΜΗΜΑ 5

### ΧΡΗΜΑΤΟΠΙΣΤΩΤΙΚΕΣ ΥΠΗΡΕΣΙΕΣ

#### ΑΡΘΡΟ 182

##### Πεδίο εφαρμογής

1. Το παρόν τμήμα εφαρμόζεται σε μέτρα που λαμβάνονται από Μέρος και επηρεάζουν την παροχή χρηματοπιστωτικών υπηρεσιών επιπλέον των κεφαλαίων 1, 2, 3 και 4 του παρόντος τίτλου και των τμημάτων 1 και 2 του παρόντος κεφαλαίου.
2. Για τους σκοπούς του παρόντος τμήματος, ως «δραστηριότητες που εκτελούνται κατά την άσκηση κρατικής εξουσίας» όπως αναφέρονται στο άρθρο 124 στοιχείο στ), νοούνται οι ακόλουθες<sup>1</sup>:
- α) οι δραστηριότητες που ασκούνται από κεντρική τράπεζα ή νομισματική αρχή ή από οποιοδήποτε άλλο δημόσιο φορέα κατά την εφαρμογή νομισματικών ή συναλλαγματικών πολιτικών·

---

<sup>1</sup> Για λόγους σαφήνειας, διευκρινίζεται ότι η τροποποίηση αυτή εφαρμόζεται στις «υπηρεσίες που παρέχονται κατά την άσκηση κρατικής εξουσίας» όπως αναφέρονται στο άρθρο 124 στοιχείο ιε) με τον ίδιο τρόπο που εφαρμόζεται στις «δραστηριότητες που εκτελούνται κατά την άσκηση κρατικής εξουσίας» όπως αναφέρονται στο άρθρο 124 στοιχείο στ).

- β) οι δραστηριότητες που εντάσσονται σε θεσμοθετημένο σύστημα κοινωνικής ασφάλισης ή στο πλαίσιο προγραμμάτων συνταξιοδότησης του δημοσίου· και
- γ) άλλες δραστηριότητες που διεξάγονται από δημόσιο φορέα για λογαριασμό ή με την εγγύηση ή με τη χρήση χρηματοδοτικών πόρων του Μέρους ή των δημόσιων φορέων του.
3. Για τους σκοπούς της εφαρμογής του άρθρου 124 στοιχείο στ) στο παρόν τμήμα, εάν ένα Μέρος επιτρέπει την εκτέλεση οποιασδήποτε από τις δραστηριότητες που αναφέρονται στην παράγραφο 2 στοιχείο β) ή γ) αυτού του άρθρου από τους παρόχους χρηματοπιστωτικών υπηρεσιών του σε ανταγωνισμό με δημόσιο φορέα ή πάροχο χρηματοπιστωτικών υπηρεσιών, οι δραστηριότητες αυτές δεν συγκαταλέγονται στις «δραστηριότητες που εκτελούνται κατά την άσκηση κρατικής εξουσίας».
4. Το στοιχείο α) του άρθρου 124 δεν εφαρμόζεται σε υπηρεσίες που καλύπτονται από το παρόν τμήμα.

## ΑΡΘΡΟ 183

## Ορισμοί

Για τους σκοπούς του παρόντος τίτλου ισχύουν οι ακόλουθοι ορισμοί:

- α) «χρηματοπιστωτική υπηρεσία»: κάθε υπηρεσία χρηματοπιστωτικού χαρακτήρα που προσφέρεται από πάροχο χρηματοπιστωτικών υπηρεσιών ενός Μέρους και περιλαμβάνει τις ακόλουθες δραστηριότητες:
  - ι) ασφαλιστικές και συναφείς με ασφαλίσεις υπηρεσίες:
    - A) πρωτασφάλιση (συμπεριλαμβανομένης της συνασφάλισης):
      - αα) ζωής·
      - ββ) ζημιών·
    - B) αντασφάλιση και επανεκχώρηση·
    - Γ) ασφαλιστική διαμεσολάβηση, όπως μεσιτεία και πρακτόρευση· και
    - Δ) επικουρικές ασφαλιστικές υπηρεσίες, όπως παροχή συμβουλών, αναλογιστικές μελέτες, εκτίμηση κινδύνου και διακανονισμός αποζημιώσεων·

- ii) τραπεζικές και λοιπές χρηματοπιστωτικές υπηρεσίες (εκτός των ασφαλίσεων):
- A) αποδοχή καταθέσεων και άλλων επιστρεπτέων κεφαλαίων από το κοινό·
  - B) κάθε μορφής δανειοδότηση, συμπεριλαμβανομένης της καταναλωτικής πίστης, των ενυπόθηκων πιστώσεων, της πρακτόρευσης επιχειρηματικών απαιτήσεων και της χρηματοδότησης εμπορικών συναλλαγών·
  - Γ) χρηματοδοτική μίσθωση·
  - Δ) όλες οι υπηρεσίες πληρωμής και μεταβίβασης χρημάτων, συμπεριλαμβανομένων των πιστωτικών και χρεωστικών καρτών, καθώς και των ταξιδιωτικών και τραπεζικών επιταγών·
  - E) εγγυήσεις και αναλήψεις υποχρεώσεων·
- ΣΤ) συναλλαγές για ίδιο λογαριασμό ή για λογαριασμό πελατών, είτε στο χρηματιστήριο ή σε εξωχρηματιστηριακές αγορές είτε με άλλο τρόπο επί:
- αα) μέσων χρηματαγοράς (συμπεριλαμβανομένων των επιταγών, των συναλλαγματικών, των πιστοποιητικών καταθέσεων)·
  - ββ) συναλλάγματος·
  - γγ) παράγωγων προϊόντων συμπεριλαμβανομένων, ενδεικτικά, των προθεσμιακών συμβολαίων και των δικαιωμάτων προαίρεσης·

- δδ) μέσων συναλλαγματικών ισοτιμιών και επιτοκίου, συμπεριλαμβανομένων προϊόντων όπως συμφωνίες ανταλλαγής και προθεσμιακές συμφωνίες επιτοκίου·
- εε) κινητών αξιών· και
- στστ) άλλων διαπραγματεύσιμων μέσων και χρηματοοικονομικών περιουσιακών στοιχείων, συμπεριλαμβανομένων ράβδων χρυσού ή αργύρου·
- Ζ) συμμετοχή σε εκδόσεις κάθε μορφής τίτλων, συμπεριλαμβανομένης της αναδοχής και της διάθεσης (δημόσια ή ιδιωτικά) υπό την ιδιότητα μεσίτη και της παροχής υπηρεσιών που συνδέονται με τις σχετικές εκδόσεις·
- Η) υπηρεσίες χρηματομεσιτείας·
- Θ) διαχείριση περιουσιακών στοιχείων, όπως διαχείριση ρευστών διαθεσίμων ή χαρτοφυλακίου, διαχείριση συλλογικών επενδύσεων κάθε είδους, διαχείριση συνταξιοδοτικών ταμείων, υπηρεσίες φύλαξης, θεματοφύλακα και καταπιστευματοδόχου·
- Ι) υπηρεσίες διακανονισμού και συμψηφισμού χρηματοοικονομικών περιουσιακών στοιχείων, συμπεριλαμβανομένων των τίτλων, παράγωγων προϊόντων και άλλων διαπραγματεύσιμων μέσων·
- ΙΑ) παροχή και μεταφορά χρηματοοικονομικών πληροφοριών και λογισμικού επεξεργασίας χρηματοοικονομικών δεδομένων και συναφούς λογισμικού· και



- IB) υπηρεσίες παροχής συμβουλών, διαμεσολάβησης και άλλες επικουρικές χρηματοπιστωτικές υπηρεσίες σχετικές με το σύνολο των δραστηριοτήτων που απαριθμούνται στα στοιχεία Α) έως ΙΑ), συμπεριλαμβανομένων της αξιολόγησης και της ανάλυσης της πιστοληπτικής ικανότητας, της έρευνας και της παροχής συμβουλών για επενδύσεις και συγκρότηση χαρτοφυλακίων, της παροχής συμβουλών για εξαγορές, καθώς και για αναδιάρθρωση και στρατηγική επιχειρήσεων·
- β) «πάροχος χρηματοπιστωτικών υπηρεσιών»: κάθε φυσικό ή νομικό πρόσωπο ενός Μέρους που επιδιώκει να παρέχει ή που παρέχει χρηματοπιστωτικές υπηρεσίες, μη συμπεριλαμβανομένων των δημόσιων φορέων·
- γ) «νέες χρηματοπιστωτικές υπηρεσίες»: οι υπηρεσίες χρηματοπιστωτικού χαρακτήρα, συμπεριλαμβανομένων των υπηρεσιών που έχουν σχέση με υφιστάμενα και νέα προϊόντα ή με τον τρόπο παράδοσης ενός προϊόντος, οι οποίες δεν παρέχονται από κανέναν πάροχο χρηματοπιστωτικών υπηρεσιών στο έδαφος ενός Μέρους, παρέχονται όμως στο έδαφος του άλλου Μέρους·
- δ) «δημόσιος φορέας»:
- i) κυβέρνηση, κεντρική τράπεζα ή νομισματική αρχή Μέρους, ή φορέας που ανήκει σε Μέρος ή ελέγχεται από αυτό, ο οποίος έχει επιφορτιστεί κυρίως με την εκτέλεση κυβερνητικών λειτουργιών ή δραστηριοτήτων προς εξυπηρέτηση σκοπών του δημοσίου, μη συμπεριλαμβανομένων των φορέων που ασχολούνται κυρίως με την παροχή χρηματοπιστωτικών υπηρεσιών εμπορικού χαρακτήρα· ή
  - ii) ιδιωτικός φορέας επιφορτισμένος με λειτουργίες οι οποίες κανονικά εκτελούνται από κεντρική τράπεζα ή νομισματική αρχή, όταν ασκεί αυτές τις λειτουργίες·

- ε) «αυτορρυθμιζόμενος οργανισμός»: κάθε μη κυβερνητικός φορέας, συμπεριλαμβανομένων των χρηματιστηρίων και των αγορών κινητών αξιών και προθεσμιακών συμβολαίων, οργανισμοί συμψηφισμού τίτλων και άλλοι οργανισμοί ή ενώσεις, οι οποίοι ασκούν ρυθμιστικά ή εποπτικά καθήκοντα επί των παρόχων χρηματοπιστωτικών υπηρεσιών βάσει νόμου ή μέσω αντιπροσωπείας για λογαριασμό κεντρικών, περιφερειακών ή τοπικών διοικήσεων ή αρχών, κατά περίπτωση.

#### ΑΡΘΡΟ 184

##### Μέτρα προληπτικής εποπτείας

1. Καμία διάταξη της παρούσας συμφωνίας δεν εμποδίζει ένα Μέρος να θεσπίζει ή να διατηρεί μέτρα για λόγους προληπτικής εποπτείας<sup>1</sup>, όπως:
  - α) την προστασία των επενδυτών, των καταθετών, των κατόχων ασφαλιστήριων συμβολαίων ή των προσώπων τα οποία έχουν καταπιστευματική αξίωση έναντι παρόχου χρηματοπιστωτικών υπηρεσιών· ή
  - β) τη διαφύλαξη της ακεραιότητας και της σταθερότητας του χρηματοπιστωτικού συστήματος ενός Μέρους.
2. Όταν τα εν λόγω μέτρα δεν συνάδουν με τις διατάξεις της παρούσας συμφωνίας, δεν χρησιμοποιούνται ως μέσο αποφυγής των δεσμεύσεων ή υποχρεώσεων που έχει αναλάβει το Μέρος βάσει της παρούσας συμφωνίας.

---

<sup>1</sup> Για λόγους σαφήνειας, διευκρινίζεται ότι αυτό δεν εμποδίζει ένα Μέρος να θεσπίζει ή να διατηρεί μέτρα για λόγους προληπτικής εποπτείας σε σχέση με υποκαταστήματα που είναι εγκατεστημένα στο έδαφος του από νομικά πρόσωπα του άλλου Μέρους.

## ΑΡΘΡΟ 185

## Εμπιστευτικές πληροφορίες

Με την επιφύλαξη του τρίτου μέρους, καμία διάταξη της παρούσας συμφωνίας δεν ερμηνεύεται κατά τρόπο που να επιβάλλει σε Μέρος την υποχρέωση να γνωστοποιεί πληροφορίες σχετικές με τις υποθέσεις και τους λογαριασμούς μεμονωμένων καταναλωτών ή πληροφορίες εμπιστευτικού ή αποκλειστικού χαρακτήρα που έχουν στην κατοχή τους δημόσιοι φορείς.

## ΑΡΘΡΟ 186

## Διεθνή πρότυπα

Τα Μέρη καταβάλλουν κάθε δυνατή προσπάθεια ώστε να διασφαλίζουν ότι τηρούνται και εφαρμόζονται στο έδαφός τους τα διεθνώς συμφωνημένα πρότυπα στον τομέα των χρηματοπιστωτικών υπηρεσιών όσον αφορά τη ρύθμιση και την εποπτεία, την καταπολέμηση της νομιμοποίησης εσόδων από παράνομες δραστηριότητες και της χρηματοδότησης της τρομοκρατίας και την καταπολέμηση της φοροδιαφυγής και της φοροαποφυγής. Τα εν λόγω διεθνώς συμφωνημένα πρότυπα είναι, μεταξύ άλλων, εκείνα που εγκρίνονται από: την G20· το Συμβούλιο Χρηματοπιστωτικής Σταθερότητας· την Επιτροπή της Βασιλείας για την Τραπεζική Εποπτεία, ιδίως τη «Βασική αρχή για αποτελεσματική τραπεζική εποπτεία»· τη Διεθνή Ένωση Ασφαλιστικών Εποπτών, ιδίως τις «Βασικές αρχές στον τομέα των ασφαλίσεων»· τον Διεθνή Οργανισμό Επιτροπών Εποπτείας Χρηματιστηρίων, ιδίως τους «Στόχους και αρχές της ρύθμισης των κινητών αξιών»· την ομάδα χρηματοοικονομικής δράσης· και το παγκόσμιο φόρουμ για τη διαφάνεια και την ανταλλαγή πληροφοριών για φορολογικούς λόγους του Οργανισμού Οικονομικής Συνεργασίας και Ανάπτυξης.

## ΑΡΘΡΟ 187

## Νέες χρηματοπιστωτικές υπηρεσίες που παρέχονται στο έδαφος ενός Μέρους

1. Κάθε Μέρος επιτρέπει στους παρόχους χρηματοπιστωτικών υπηρεσιών του άλλου Μέρους που είναι εγκατεστημένοι στο έδαφός του να παρέχουν κάθε νέα χρηματοπιστωτική υπηρεσία, την παροχή της οποίας θα επέτρεπε, σε παρόμοιες καταστάσεις, στους δικούς του παρόχους χρηματοπιστωτικών υπηρεσιών σύμφωνα με τη νομοθεσία του, υπό τον όρο ότι για την καθιέρωση της νέας χρηματοπιστωτικής υπηρεσίας δεν απαιτείται η θέσπιση νέου νόμου ή η τροποποίηση ισχύοντος νόμου. Τούτο δεν ισχύει για υποκαταστήματα του άλλου Μέρους εγκατεστημένα στο έδαφος ενός Μέρους.
2. Ένα Μέρος μπορεί να καθορίζει τη θεσμική και νομική μορφή υπό την οποία μπορεί να παρασχεθεί η υπηρεσία και να απαιτεί έγκριση για την παροχή της υπηρεσίας. Όταν απαιτείται τέτοια έγκριση, λαμβάνεται απόφαση εντός εύλογου χρονικού διαστήματος και η έγκριση μπορεί να απορριφθεί μόνο για προληπτικούς λόγους.

## ΑΡΘΡΟ 188

## Αυτορρυθμιζόμενοι οργανισμοί

Σε περίπτωση που ένα Μέρος απαιτεί την εγγραφή, συμμετοχή ή πρόσβαση σε κάποιον αυτορρυθμιζόμενο οργανισμό για την παροχή, στο έδαφός του, χρηματοπιστωτικών υπηρεσιών από παρόχους χρηματοπιστωτικών υπηρεσιών του άλλου Μέρους, το πρώτο Μέρος διασφαλίζει την τήρηση, από τον εν λόγω αυτορρυθμιζόμενο οργανισμό, των υποχρεώσεων που προβλέπονται στα άρθρα 129, 130, 137 και 138.

## ΑΡΘΡΟ 189

## Συστήματα συμψηφισμού και πληρωμών

Υπό τους όρους και τις προϋποθέσεις στις οποίες υπόκειται η χορήγηση εθνικής μεταχείρισης, κάθε Μέρος παρέχει στους παρόχους χρηματοπιστωτικών υπηρεσιών του άλλου Μέρους που είναι εγκατεστημένοι στο έδαφος του πρόσβαση στα συστήματα πληρωμών και συμψηφισμού που διαχειρίζονται δημόσιοι φορείς, και στα επίσημα μέσα χρηματοδότησης και αναχρηματοδότησης που είναι διαθέσιμα στο πλαίσιο των συνήθων εμπορικών πράξεων. Το παρόν άρθρο δεν παρέχει πρόσβαση στις δυνατότητες δανεισμού έσχατης ανάγκης του Μέρους.

## ΤΜΗΜΑ 6

## ΥΠΗΡΕΣΙΕΣ ΔΙΕΘΝΩΝ ΘΑΛΑΣΣΙΩΝ ΜΕΤΑΦΟΡΩΝ

## ΑΡΘΡΟ 190

## Πεδίο εφαρμογής και ορισμοί

1. Το παρόν τμήμα εφαρμόζεται σε μέτρα που λαμβάνονται από Μέρος και επηρεάζουν την παροχή υπηρεσιών διεθνών θαλάσσιων μεταφορών επιπλέον των κεφαλαίων 1, 2, 3, 4 και του τμήματος 1 του παρόντος κεφαλαίου.

2. Για τους σκοπούς του παρόντος τμήματος και των κεφαλαίων 1, 2, 3 και 4 του παρόντος τίτλου, ισχύουν οι ακόλουθοι ορισμοί:
- α) «υπηρεσίες διεθνών θαλάσσιων μεταφορών»: η μεταφορά επιβατών ή φορτίου από ποντοπόρα σκάφη ανάμεσα σε λιμένα ενός Μέρους και λιμένα του άλλου Μέρους ή τρίτης χώρας, ή ανάμεσα σε λιμένες διαφορετικών κρατών μελών, συμπεριλαμβανομένης της απευθείας σύναψης συμβάσεων με παρόχους άλλων υπηρεσιών μεταφορών με στόχο την κάλυψη μεταφορών από πόρτα σε πόρτα ή συνδυασμένων μεταφορών βάσει ενιαίου εγγράφου μεταφοράς, αλλά μη συμπεριλαμβανομένου του δικαιώματος παροχής των εν λόγω άλλων υπηρεσιών μεταφορών·
  - β) «μεταφορά από πόρτα σε πόρτα ή συνδυασμένη μεταφορά»: μεταφορά διεθνούς φορτίου, βάσει ενιαίου εγγράφου μεταφοράς, κατά την οποία χρησιμοποιούνται περισσότεροι από ένας τρόποι μεταφοράς, και η οποία περιλαμβάνει ένα σκέλος διεθνών θαλάσσιων μεταφορών·
  - γ) «διεθνές φορτίο»: φορτίο που μεταφέρεται ανάμεσα σε λιμένα ενός Μέρους και λιμένα του άλλου Μέρους ή τρίτης χώρας, ή ανάμεσα σε λιμένες διαφορετικών κρατών μελών·
  - δ) «επικουρικές υπηρεσίες θαλάσσιων μεταφορών»: υπηρεσίες χειρισμού θαλάσσιων φορτίων, υπηρεσίες εκτελωνισμού, υπηρεσίες σταθμού εμπορευματοκιβωτίων και εναπόθεσης, υπηρεσίες ναυτιλιακού πρακτορείου, υπηρεσίες προώθησης φορτίων διά θαλάσσης και υπηρεσίες φύλαξης και αποθήκευσης·

- ε) «υπηρεσίες χειρισμού θαλάσσιων φορτίων»: οι δραστηριότητες που ασκούνται από επιχειρήσεις στοιβασίας, συμπεριλαμβανομένων των φορέων εκμετάλλευσης τερματικών σταθμών, αλλά μη συμπεριλαμβανομένων των άμεσων δραστηριοτήτων των λιμενεργατών, όταν το εν λόγω εργατικό δυναμικό οργανώνεται ανεξάρτητα από τις επιχειρήσεις στοιβασίας ή τις επιχειρήσεις εκμετάλλευσης τερματικών σταθμών· οι δραστηριότητες που καλύπτονται περιλαμβάνουν την οργάνωση και την επίβλεψη των ακόλουθων εργασιών:
- i) φόρτωση ή εκφόρτωση φορτίου σε ή από πλοίο·
  - ii) πρόσδεση ή ελευθέρωση φορτίου· και
  - iii) παραλαβή ή παράδοση και φύλαξη φορτίου πριν από την αποστολή ή μετά την εκφόρτωση·
- στ) «υπηρεσίες εκτελωνισμού»: οι δραστηριότητες που συνίστανται στη διεκπεραίωση, εξ ονόματος άλλου Μέρους, τελωνειακών διατυπώσεων σχετικά με τις εισαγωγές, εξαγωγές ή μεταφορές φορτίων, ανεξαρτήτως εάν οι εν λόγω υπηρεσίες αποτελούν την κύρια δραστηριότητα του παρόχου της υπηρεσίας ή σύνηθες συμπλήρωμα της κύριας δραστηριότητάς του·
- ζ) «υπηρεσίες σταθμού εμπορευματοκιβωτίων και εναπόθεσης»: δραστηριότητες που συνίστανται στην αποθήκευση, φόρτωση, εκφόρτωση ή επισκευή εμπορευματοκιβωτίων και στην προετοιμασία τους για αποστολή, είτε σε λιμενικές περιοχές είτε στην ενδοχώρα·

- η) «υπηρεσίες ναυτιλιακού πρακτορείου»: δραστηριότητες που συνίστανται στην εκπροσώπηση σε δεδομένη γεωγραφική περιοχή, υπό την ιδιότητα του πράκτορα, των επιχειρηματικών συμφερόντων μίας ή περισσότερων ναυτιλιακών γραμμών ή ναυτιλιακών εταιρειών για τους ακόλουθους σκοπούς:
- i) την εμπορία και πώληση υπηρεσιών θαλάσσιων μεταφορών και συναφών υπηρεσιών, από την προσφορά τιμής μέχρι την τιμολόγηση, την έκδοση της φορτωτικής εξ ονόματος των γραμμών ή των εταιρειών, την αγορά και μεταπώληση των απαραίτητων συναφών υπηρεσιών, την κατάρτιση των σχετικών εγγράφων και την παροχή επιχειρηματικών πληροφοριών· και
  - ii) την εκπροσώπηση των γραμμών ή των εταιρειών όσον αφορά την οργάνωση του ελλιμενισμού του πλοίου ή, εφόσον απαιτείται, την ανάληψη φορτίων·
- θ) «υπηρεσίες τροφοδότησης»: με την επιφύλαξη του πεδίου δραστηριοτήτων οι οποίες ενδέχεται να θεωρηθούν ενδομεταφορές βάσει της σχετικής εθνικής νομοθεσίας, η προετοιμασία της μεταφοράς και η περαιτέρω μεταφορά διεθνών φορτίων διά θαλάσσης, συμπεριλαμβανομένων φορτίων σε εμπορευματοκιβώτια, φορτίων χύδην εντός συσκευασίας και ξηρών ή υγρών φορτίων χύδην, μεταξύ λιμένων που βρίσκονται στο έδαφος ενός Μέρους, υπό την προϋπόθεση ότι τα εν λόγω διεθνή φορτία βρίσκονται εν πλω, δηλαδή κατευθύνονται προς προορισμό ή προέρχονται από λιμένα αποστολής, εκτός του εδάφους του εν λόγω Μέρους·
- ι) «υπηρεσίες προώθησης φορτίων διά θαλάσσης»: η δραστηριότητα που συνίσταται στην οργάνωση και παρακολούθηση αποστολών για λογαριασμό αποστολέων, μέσω της ρύθμισης της μεταφοράς και συναφών υπηρεσιών, στην κατάρτιση των σχετικών εγγράφων και στην παροχή επιχειρηματικών πληροφοριών·



- ια) «λιμενικές υπηρεσίες»: υπηρεσίες που παρέχονται εντός θαλάσσιας περιοχής λιμένα ή στην πλωτή πρόσβαση σε αυτήν την περιοχή από τον φορέα διαχείρισης ενός λιμένα, τους υπεργολάβους του ή άλλους παρόχους υπηρεσιών για την υποστήριξη της μεταφοράς φορτίου ή επιβατών· και
- ιβ) «υπηρεσίες φύλαξης και αποθήκευσης»: υπηρεσίες αποθήκευσης κατεψυγμένων ή διατηρημένων με απλή ψύξη εμπορευμάτων, υπηρεσίες αποθήκευσης χύδην υγρών ή αερίων, και άλλες υπηρεσίες φύλαξης ή αποθήκευσης.

#### ΑΡΘΡΟ 191

#### Υποχρεώσεις

1. Με την επιφύλαξη των μη συμμορφούμενων μέτρων ή άλλων μέτρων που αναφέρονται στα άρθρα 133 και 139, κάθε Μέρος εφαρμόζει την αρχή της απρόσκοπτης πρόσβασης στις διεθνείς θαλάσσιες αγορές και συναλλαγές στο πλαίσιο εμπορικών όρων και χωρίς διακρίσεις:
  - α) παρέχοντας σε πλοία που φέρουν τη σημαία του άλλου Μέρους ή τα οποία εκμεταλλεύονται πάροχοι υπηρεσιών του άλλου Μέρους, εξίσου ευνοϊκή μεταχείριση με εκείνη που παρέχεται στα δικά του πλοία, όσον αφορά, μεταξύ άλλων:
    - i) την πρόσβαση στους λιμένες·
    - ii) τη χρήση λιμενικών υποδομών·

- iii) τη χρήση επικουρικών υπηρεσιών θαλάσσιων μεταφορών· και
  - iv) τελωνειακές εγκαταστάσεις και την παραχώρηση σταθμών αγκυροβόλησης και εγκαταστάσεων για φόρτωση και εκφόρτωση· συμπεριλαμβανομένων των σχετικών τελών και χρεώσεων·
- β) διαθέτοντας σε παρόχους υπηρεσιών διεθνών θαλάσσιων μεταφορών του άλλου Μέρους, υπό όρους και προϋποθέσεις που είναι και εύλογες και εξίσου ευνοϊκές με εκείνες που ισχύουν για τους δικούς του παρόχους ή σκάφη ή για σκάφη ή παρόχους τρίτης χώρας (συμπεριλαμβανομένων των τελών και χρεώσεων, των προδιαγραφών και της ποιότητας της παρεχόμενης υπηρεσίας), τις ακόλουθες λιμενικές υπηρεσίες: πλοήγηση, ρυμούλκηση και παροχή βοήθειας με ρυμουλκά, προμήθειες, ανεφοδιασμό σε καύσιμα και νερό, συλλογή αποβλήτων και διάθεση έρματος, υπηρεσίες λιμενάρχη, βοηθήματα ναυσιπλοΐας, μέσα επείγουσας επισκευής, αγκυροβόλιο, θέση πρόσδεσης, υπηρεσίες πρόσδεσης και απόδεσης, καθώς και υπηρεσίες απαραίτητες για τη λειτουργία των πλοίων που παρέχονται από παράκτιους σταθμούς, συμπεριλαμβανομένων των επικοινωνιών, της υδροδότησης και της ηλεκτροδότησης·
- γ) επιτρέποντας στους παρόχους υπηρεσιών διεθνών θαλάσσιων μεταφορών του άλλου Μέρους, με την επιφύλαξη της χορήγησης έγκρισης από την αρμόδια αρχή, κατά περίπτωση, να επανατοποθετούν τα ιδιόκτητα ή μισθωμένα κενά εμπορευματοκιβώτιά τους, τα οποία δεν μεταφέρονται ως φορτίο έναντι πληρωμής, μεταξύ λιμένων του Ηνωμένου Βασιλείου ή λιμένων ενός κράτους μέλους· και
- δ) επιτρέποντας στους παρόχους υπηρεσιών διεθνών θαλάσσιων μεταφορών του άλλου Μέρους να παρέχουν υπηρεσίες τροφοδότησης μεταξύ λιμένων του Ηνωμένου Βασιλείου ή μεταξύ λιμένων κράτους μέλους, με την επιφύλαξη της χορήγησης έγκρισης από την αρμόδια αρχή, κατά περίπτωση.

2. Κατά την εφαρμογή της αρχής που αναφέρεται στην παράγραφο 1, κάθε Μέρος:
- α) δεν εισάγει ρήτρες κατανομής φορτίου σε μελλοντικές συμφωνίες με τρίτες χώρες σχετικά με τις υπηρεσίες διεθνών θαλάσσιων μεταφορών, συμπεριλαμβανομένων του εμπορίου ξηρού και υγρού χύδην φορτίου καθώς και των τακτικών γραμμών, και καταργεί, εντός εύλογου χρονικού διαστήματος, αυτές τις ρήτρες κατανομής φορτίου σε περίπτωση που υπάρχουν σε προηγούμενες συμφωνίες·
  - β) δεν θεσπίζει ούτε διατηρεί μέτρο σύμφωνα με το οποίο η μεταφορά του συνόλου ή μέρους οποιουδήποτε διεθνούς φορτίου πρέπει να γίνεται αποκλειστικά από σκάφη που είναι νηολογημένα στο εν λόγω Μέρος ή τα οποία ανήκουν σε φυσικά πρόσωπα του εν λόγω Μέρους ή ελέγχονται από αυτά·
  - γ) καταργεί και απέχει από τη θέσπιση τυχόν μονομερών μέτρων ή διοικητικών, τεχνικών και άλλων εμποδίων που θα μπορούσαν να αποτελέσουν συγκεκαλυμμένο περιορισμό ή να εισαγάγουν διακρίσεις στην ελεύθερη παροχή υπηρεσιών διεθνών θαλάσσιων μεταφορών· και
  - δ) δεν εμποδίζει τους παρόχους υπηρεσιών διεθνών θαλάσσιων μεταφορών του άλλου Μέρους να συνάπτουν απευθείας συμβάσεις με άλλους παρόχους υπηρεσιών μεταφορών για την εκτέλεση μεταφορών από πόρτα σε πόρτα ή συνδυασμένων μεταφορών.

## ΤΜΗΜΑ 7

## ΝΟΜΙΚΕΣ ΥΠΗΡΕΣΙΕΣ

## ΑΡΘΡΟ 192

## Πεδίο εφαρμογής

1. Το παρόν τμήμα εφαρμόζεται σε μέτρα που λαμβάνονται από Μέρος και επηρεάζουν την παροχή καθορισμένων νομικών υπηρεσιών επιπλέον των κεφαλαίων 1, 2, 3 και 4 του παρόντος τίτλου και των τμημάτων 1 και 2 του παρόντος κεφαλαίου.
2. Καμία διάταξη του παρόντος τμήματος δεν θίγει το δικαίωμα ενός Μέρους να ρυθμίζει και να εποπτεύει την παροχή καθορισμένων νομικών υπηρεσιών στο έδαφός του κατά τρόπο που δεν εισάγει διακρίσεις.

## ΑΡΘΡΟ 193

## Ορισμοί

Για τους σκοπούς του παρόντος τμήματος ισχύουν οι ακόλουθοι ορισμοί:

- α) «καθορισμένες νομικές υπηρεσίες»: νομικές υπηρεσίες σε σχέση με το δικαίο της χώρας καταγωγής και το δημόσιο διεθνές δικαίο, εξαιρουμένου ενωσιακού δικαίου·

- β) «χώρα καταγωγής»: η δικαιοδοσία (ή τμήμα της δικαιοδοσίας) του κράτους μέλους ή του Ηνωμένου Βασιλείου στο οποίο ένας δικηγόρος απέκτησε τον επαγγελματικό τίτλο της χώρας καταγωγής του ή, στην περίπτωση δικηγόρου που έχει αποκτήσει επαγγελματικό τίτλο της χώρας καταγωγής σε περισσότερες από μία δικαιοδοσίες, οποιαδήποτε από τις εν λόγω δικαιοδοσίες·
- γ) «δίκαιο της χώρας καταγωγής»: το δίκαιο της χώρας καταγωγής του δικηγόρου<sup>1</sup>.
- δ) «επαγγελματικός τίτλος της χώρας καταγωγής»:
- i) για δικηγόρο της Ένωσης, επαγγελματικός τίτλος που έχει αποκτηθεί σε κράτος μέλος και επιτρέπει την παροχή νομικών υπηρεσιών στο εν λόγω κράτος μέλος· ή
  - ii) για δικηγόρο του Ηνωμένου Βασιλείου, ο τίτλος του «advocate», του «barrister» ή του «solicitor», που επιτρέπει την παροχή νομικών υπηρεσιών σε οποιοδήποτε τμήμα της δικαιοδοσίας του Ηνωμένου Βασιλείου·
- ε) «δικηγόρος»:
- i) φυσικό πρόσωπο της Ένωσης που έχει λάβει άδεια σε κράτος μέλος για την παροχή νομικών υπηρεσιών βάσει επαγγελματικού τίτλου της χώρας καταγωγής· ή

---

<sup>1</sup> Για λόγους σαφήνειας, διευκρινίζεται ότι, για τους σκοπούς του παρόντος τίτλου, το δίκαιο της Ένωσης αποτελεί μέρος του δικαίου της χώρας καταγωγής των δικηγόρων που αναφέρονται στο στοιχείο ε) σημείο i) του παρόντος άρθρου.

- ii) φυσικό πρόσωπο του Ηνωμένου Βασιλείου που έχει λάβει άδεια σε οποιοδήποτε τμήμα της δικαιοδοσίας του Ηνωμένου Βασιλείου να παρέχει νομικές υπηρεσίες βάσει επαγγελματικού τίτλου της χώρας καταγωγής·
- στ) «δικηγόρος του άλλου Μέρους»:
- i) όταν «το άλλο Μέρος» είναι η Ένωση, δικηγόρος που αναφέρεται στο στοιχείο ε) σημείο i)· ή
  - ii) όταν «το άλλο Μέρος» είναι το Ηνωμένο Βασίλειο, δικηγόρος που αναφέρεται στο στοιχείο ε) σημείο ii)· και
- ζ) «νομικές υπηρεσίες»: οι ακόλουθες υπηρεσίες:
- i) υπηρεσίες παροχής νομικών συμβουλών· και
  - ii) υπηρεσίες διαιτησίας, συμβιβασμού και διαμεσολάβησης (εξααιρουμένων, όμως, των υπηρεσιών αυτών όταν παρέχονται από φυσικά πρόσωπα όπως ορίζονται στο άρθρο 140)<sup>1</sup>.

---

<sup>1</sup> «νομικές υπηρεσίες διαιτησίας, συμβιβασμού και διαμεσολάβησης»: η σύνταξη των εγγράφων που πρέπει να υποβληθούν, η προετοιμασία και η παράσταση ενώπιον του διαιτητή, του διαμεσολαβητή σε οποιαδήποτε διαφορά που περιλαμβάνει την εφαρμογή και την ερμηνεία του νόμου. Δεν περιλαμβάνονται οι υπηρεσίες διαιτησίας, συμβιβασμού και διαμεσολάβησης σε διαφορές που δεν άπτονται της εφαρμογής και της ερμηνείας του νόμου, οι οποίες εμπίπτουν στις υπηρεσίες που είναι συναφείς με τις υπηρεσίες συμβούλων επιχειρήσεων. Επίσης, δεν περιλαμβάνεται η άσκηση της ιδιότητας του διαιτητή, του οργάνου συμβιβασμού ή του διαμεσολαβητή. Ως υποκατηγορία, οι διεθνείς υπηρεσίες διαιτησίας, συμβιβασμού ή διαμεσολάβησης αναφέρονται στις ίδιες υπηρεσίες όταν στη διαφορά εμπλέκονται μέρη από δύο ή περισσότερες χώρες.

Στις «νομικές υπηρεσίες» δεν περιλαμβάνονται η νομική εκπροσώπηση ενώπιον διοικητικών υπηρεσιών, δικαστηρίων και άλλων δεόντως συσταθέντων επίσημων δικαιοδοτικών οργάνων ενός Μέρους, οι υπηρεσίες παροχής νομικών συμβουλών και υπηρεσιών άδειας, τεκμηρίωσης και πιστοποίησης που παρέχονται από επαγγελματίες νομικούς στους οποίους έχουν εκχωρηθεί δημόσια αξιώματα στην απονομή της δικαιοσύνης, όπως οι συμβολαιογράφοι, οι «huissiers de justice» ή άλλοι «officiers publics et ministériels», καθώς και υπηρεσίες που παρέχονται από δικαστικούς επιμελητές οι οποίοι διορίζονται μέσω επίσημης πράξης της κυβέρνησης.

#### ΑΡΘΡΟ 194

##### Υποχρεώσεις

1. Κάθε Μέρος επιτρέπει σε δικηγόρο του άλλου Μέρους να παρέχει στο έδαφός του καθορισμένες νομικές υπηρεσίες υπό τον επαγγελματικό τίτλο της χώρας καταγωγής του εν λόγω δικηγόρου σύμφωνα με τα άρθρα 128, 129, 135, 137 και 143.
2. Όταν ένα Μέρος («χώρα υποδοχής») απαιτεί την καταχώριση στο έδαφός του ως προϋπόθεση για την παροχή καθορισμένων νομικών υπηρεσιών από δικηγόρο του άλλου Μέρους σύμφωνα με την παράγραφο 1, οι απαιτήσεις και η διαδικασία για την καταχώριση αυτή δεν:
  - α) είναι λιγότερο ευνοϊκές από εκείνες που ισχύουν για φυσικό πρόσωπο τρίτης χώρας το οποίο παρέχει νομικές υπηρεσίες σε σχέση με το δίκαιο τρίτης χώρας ή το δημόσιο διεθνές δίκαιο βάσει του επαγγελματικού τίτλου τρίτης χώρας του εν λόγω προσώπου στο έδαφος της χώρας υποδοχής· και

- β) αντιστοιχεί ή ισοδυναμεί με απαίτηση για απόκτηση νέων προσόντων για την άσκηση ή για την είσοδο στο δικηγορικό επάγγελμα της χώρας υποδοχής.
3. Η παράγραφος 4 εφαρμόζεται στην παροχή καθορισμένων νομικών υπηρεσιών σύμφωνα με την παράγραφο 1 μέσω εγκατάστασης.
4. Κάθε Μέρος επιτρέπει σε νομικό πρόσωπο του άλλου Μέρους να εγκαταστήσει υποκατάστημα στο έδαφός του μέσω του οποίου παρέχονται καθορισμένες νομικές<sup>1</sup> υπηρεσίες δυνάμει της παραγράφου 1, σύμφωνα με και υπό τις προϋποθέσεις που καθορίζονται στο κεφάλαιο 2 του παρόντος τίτλου. Αυτό ισχύει με την επιφύλαξη των απαιτήσεων σύμφωνα με τις οποίες ορισμένο ποσοστό των μετόχων, των ιδιοκτητών, των εταίρων ή των μελών του διοικητικού συμβουλίου νομικού προσώπου πρέπει να έχουν ειδικά προσόντα ή να ασκούν συγκεκριμένο επάγγελμα, όπως δικηγόροι ή λογιστές.

---

<sup>1</sup> Για λόγους σαφήνειας διευκρινίζεται ότι, για τους σκοπούς της παρούσας παραγράφου, ως «καθορισμένες νομικές υπηρεσίες» νοούνται, για τις υπηρεσίες που παρέχονται στην Ένωση, οι νομικές υπηρεσίες σε σχέση με το δίκαιο του Ηνωμένου Βασιλείου ή οποιουδήποτε τμήματός του και το δημόσιο διεθνές δίκαιο (εξαιρουμένου του ενωσιακού δικαίου), και για τις υπηρεσίες που παρέχονται στο Ηνωμένο Βασίλειο, οι νομικές υπηρεσίες σε σχέση με το δίκαιο των κρατών μελών (συμπεριλαμβανομένου του ενωσιακού δικαίου) και το δημόσιο διεθνές δίκαιο (εξαιρουμένου του ενωσιακού δικαίου).



## ΑΡΘΡΟ 195

## Μη συμμορφούμενα μέτρα

1. Το άρθρο 194 δεν ισχύει σε σχέση με:
  - α) κάθε υφιστάμενο μη συμμορφούμενο μέτρο που λαμβάνεται από Μέρος σε επίπεδο:
    - i) για την Ένωση:
      - A) Ένωσης, όπως ορίζεται στον πίνακα της Ένωσης στο παράρτημα 19·
      - B) κεντρικής κυβέρνησης κράτους μέλους, όπως ορίζεται στον πίνακα της Ένωσης στο παράρτημα 19·
      - Γ) περιφερειακής κυβέρνησης κράτους μέλους, όπως ορίζεται στον πίνακα της Ένωσης στο παράρτημα 19· ή
      - Δ) τοπικής διοικητικής αρχής πέραν αυτής που αναφέρεται στο στοιχείο Γ)· και
    - ii) για το Ηνωμένο Βασίλειο:
      - A) κεντρικής κυβέρνησης, όπως ορίζεται στον πίνακα του Ηνωμένου Βασιλείου στο παράρτημα 19·

- Β) περιφερειακής κυβέρνησης, όπως ορίζεται στον πίνακα του Ηνωμένου Βασιλείου στο παράρτημα 19· ή
- Γ) τοπικής διοικητικής αρχής·
- β) συνέχιση ή άμεση ανανέωση οποιουδήποτε μη συμμορφούμενου μέτρου που αναφέρεται στο στοιχείο α) της παρούσας παραγράφου· ή
- γ) τροποποίηση κάθε μη συμμορφούμενου μέτρου που αναφέρεται στα στοιχεία α) και β) της παρούσας παραγράφου, στον βαθμό που δεν περιορίζει τη συμμόρφωση του μέτρου, όπως αυτή ίσχυε ακριβώς πριν από την τροποποίηση με το άρθρο 194.
2. Το άρθρο 194 δεν εφαρμόζεται σε κανένα μέτρο που λαμβάνεται από Μέρος το οποίο συνάδει με τις επιφυλάξεις, τις προϋποθέσεις ή τα προσόντα που καθορίζονται σε σχέση με τομέα, υποτομέα ή δραστηριότητα που παρατίθεται στο παράρτημα 20.
3. Το παρόν μέρος εφαρμόζεται με την επιφύλαξη του παραρτήματος 22.

## ΤΙΤΛΟΣ ΙΙΙ

## ΨΗΦΙΑΚΟ ΕΜΠΟΡΙΟ

## ΚΕΦΑΛΑΙΟ 1

## ΓΕΝΙΚΕΣ ΔΙΑΤΑΞΕΙΣ

## ΑΡΘΡΟ 196

## Στόχος

Ο στόχος του παρόντος τίτλου είναι να διευκολύνει το ψηφιακό εμπόριο, να αντιμετωπίσει αδικαιολόγητους φραγμούς στις συναλλαγές με ηλεκτρονικά μέσα και να διασφαλίσει ανοικτό, ασφαλές και αξιόπιστο επιγραμμικό περιβάλλον για τις επιχειρήσεις και τους καταναλωτές.

## ΑΡΘΡΟ 197

## Πεδίο εφαρμογής

1. Ο παρών τίτλος εφαρμόζεται σε μέτρα που λαμβάνονται από Μέρος τα οποία θίγουν τις συναλλαγές με ηλεκτρονικά μέσα.
2. Ο παρών τίτλος δεν εφαρμόζεται στις οπτικοακουστικές υπηρεσίες.

## ΑΡΘΡΟ 198

## Δικαίωμα ρύθμισης

Τα Μέρη επιβεβαιώνουν εκ νέου το δικαίωμα να θεσπίζουν ρυθμίσεις στο έδαφός τους ώστε να επιτυγχάνουν θεμιτούς στόχους πολιτικής, όπως η προστασία της δημόσιας υγείας, οι κοινωνικές υπηρεσίες, η δημόσια παιδεία, η ασφάλεια, το περιβάλλον, συμπεριλαμβανομένης της αλλαγής του κλίματος, τα χρηστά ήθη, η κοινωνική προστασία ή η προστασία των καταναλωτών, η προστασία της ιδιωτικής ζωής και των δεδομένων ή η προώθηση και προστασία της πολιτιστικής πολυμορφίας.

## ΑΡΘΡΟ 199

## Εξαιρέσεις

Για λόγους σαφήνειας, διευκρινίζεται ότι καμία διάταξη του παρόντος τίτλου δεν εμποδίζει τα Μέρη να θεσπίζουν ή να διατηρούν μέτρα σύμφωνα με τα άρθρα 184, 412 και 415 για τους λόγους δημόσιου συμφέροντος που ορίζονται στα άρθρα αυτά.

## ΑΡΘΡΟ 200

## Ορισμοί

1. Στον παρόντα τίτλο ισχύουν οι ορισμοί του άρθρου 124.

2. Για τους σκοπούς του παρόντος τίτλου ισχύουν οι ακόλουθοι ορισμοί:
- α) «καταναλωτής»: κάθε φυσικό πρόσωπο το οποίο χρησιμοποιεί δημόσια υπηρεσία τηλεπικοινωνιών για μη επαγγελματικούς λόγους·
  - β) «επικοινωνία με σκοπό την άμεση εμπορική προώθηση»: κάθε μορφή εμπορικής διαφήμισης, με την οποία ένα φυσικό ή νομικό πρόσωπο επικοινωνεί μηνύματα εμπορικής προώθησης άμεσα σε χρήστη μέσω δημόσιας υπηρεσίας τηλεπικοινωνιών και καλύπτει τουλάχιστον το ηλεκτρονικό ταχυδρομείο και τα μηνύματα κειμένου και πολυμέσων (SMS και MMS)·
  - γ) «ηλεκτρονική επαλήθευση ταυτότητας»: ηλεκτρονική διαδικασία που καθιστά δυνατή την επιβεβαίωση:
    - i) της ηλεκτρονικής ταυτότητας φυσικού ή νομικού προσώπου, ή
    - ii) της προέλευσης και της ακεραιότητας των δεδομένων σε ηλεκτρονική μορφή·
  - δ) «ηλεκτρονική υπηρεσία συστημένης παράδοσης»: υπηρεσία η οποία καθιστά δυνατή τη διαβίβαση δεδομένων μεταξύ τρίτων μερών με ηλεκτρονικά μέσα και παρέχει τεκμήρια σχετικά με τον χειρισμό των διαβιβαζόμενων δεδομένων, περιλαμβανομένης απόδειξης της αποστολής και της παραλαβής των δεδομένων, και η οποία προστατεύει τα διαβιβαζόμενα δεδομένα από τον κίνδυνο απώλειας, κλοπής, βλάβης ή τροποποίησής τους χωρίς άδεια·
  - ε) «ηλεκτρονική σφραγίδα»: δεδομένα σε ηλεκτρονική μορφή τα οποία χρησιμοποιούνται από νομικό πρόσωπο και είναι συνημμένα σε άλλα ηλεκτρονικά δεδομένα ή συσχετίζονται λογικά με άλλα δεδομένα σε ηλεκτρονική μορφή, με σκοπό τη διασφάλιση της προέλευσης και της ακεραιότητάς τους·

- στ) «ηλεκτρονική υπογραφή»: δεδομένα σε ηλεκτρονική μορφή τα οποία είναι συνημμένα σε άλλα ηλεκτρονικά δεδομένα ή συσχετίζονται λογικά με άλλα δεδομένα σε ηλεκτρονική μορφή, τα οποία:
- i) χρησιμοποιούνται από φυσικό πρόσωπο για τη συμφωνία σχετικά με τα δεδομένα σε ηλεκτρονική μορφή στα οποία αναφέρεται και
  - ii) συνδέεται με τα δεδομένα σε ηλεκτρονική μορφή στα οποία αναφέρεται κατά τρόπο ώστε να μπορεί να εντοπιστεί οποιαδήποτε επακόλουθη αλλοίωση των εν λόγω δεδομένων·
- ζ) «ηλεκτρονική χρονοσφραγίδα»: δεδομένα σε ηλεκτρονική μορφή τα οποία συνδέουν άλλα δεδομένα σε ηλεκτρονική μορφή με ένα συγκεκριμένο χρονικό σημείο, τεκμηριώνοντας ότι τα εν λόγω δεδομένα υπήρχαν κατά το χρονικό σημείο εκείνο·
- η) «ηλεκτρονική υπηρεσία εμπιστοσύνης»: ηλεκτρονική υπηρεσία, η οποία συνίσταται:
- i) στη δημιουργία, εξακρίβωση και επικύρωση ηλεκτρονικών υπογραφών, ηλεκτρονικών σφραγίδων, ηλεκτρονικών χρονοσφραγίδων, ηλεκτρονικών υπηρεσιών συστημένης παράδοσης και πιστοποιητικών που σχετίζονται με τις υπηρεσίες αυτές·
  - ii) στη δημιουργία, εξακρίβωση και επικύρωση πιστοποιητικών για επαλήθευση της ταυτότητας ιστοτόπων· ή
  - iii) στη διαφύλαξη ηλεκτρονικών υπογραφών, σφραγίδων ή πιστοποιητικών που σχετίζονται με τις υπηρεσίες αυτές·
- θ) «δεδομένα του δημόσιου τομέα»: δεδομένα που ανήκουν ή τηρούνται από οποιοδήποτε επίπεδο διακυβέρνησης και από μη κυβερνητικούς φορείς κατά την άσκηση των εξουσιών που τους έχουν ανατεθεί από οποιοδήποτε επίπεδο διακυβέρνησης·

- ι) «δημόσια υπηρεσία τηλεπικοινωνιών»: κάθε υπηρεσία τηλεπικοινωνιών που παρέχεται γενικά στο κοινό·
- ια) «χρήστης»: κάθε φυσικό ή νομικό πρόσωπο που χρησιμοποιεί δημόσια υπηρεσία τηλεπικοινωνιών.

## ΚΕΦΑΛΑΙΟ 2

### ΡΟΕΣ ΔΕΔΟΜΕΝΩΝ ΚΑΙ ΠΡΟΣΤΑΣΙΑ ΤΩΝ ΔΕΔΟΜΕΝΩΝ ΠΡΟΣΩΠΙΚΟΥ ΧΑΡΑΚΤΗΡΑ

#### ΑΡΘΡΟ 201

##### Διασυνοριακές ροές δεδομένων

1. Τα Μέρη δεσμεύονται να εξασφαλίζουν διασυνοριακές ροές δεδομένων για τη διευκόλυνση του εμπορίου στην ψηφιακή οικονομία. Για τον σκοπό αυτόν, κανένα Μέρος δεν περιορίζει τις διασυνοριακές ροές δεδομένων μεταξύ των Μερών:
  - α) απαιτώντας τη χρήση υπολογιστικών εγκαταστάσεων ή στοιχείων δικτύου στο έδαφος του Μέρους για την επεξεργασία, μεταξύ άλλων με την επιβολή της χρήσης υπολογιστικών εγκαταστάσεων ή στοιχείων δικτύου που έχουν πιστοποιηθεί ή εγκριθεί στο έδαφος του Μέρους·
  - β) απαιτώντας την τοπικοποίηση των δεδομένων στο έδαφος του Μέρους για την αποθήκευση ή την επεξεργασία·

- γ) απαγορεύοντας την αποθήκευση ή την επεξεργασία στο έδαφος του άλλου Μέρους· ή
- δ) θέτοντας ως προϋποθέσεις για τη διασυνοριακή διαβίβαση δεδομένων τη χρήση υπολογιστικών εγκαταστάσεων ή στοιχείων δικτύου στο έδαφος των Μερών ή απαιτήσεις τοπικοποίησης στο έδαφος των Μερών.

2. Τα Μέρη μεριμνούν ώστε η εφαρμογή της παρούσας διάταξης να τελεί υπό επανεξέταση και αξιολογούν τη λειτουργία της εντός τριών ετών από την ημερομηνία έναρξης ισχύος της παρούσας συμφωνίας. Κάθε Μέρος μπορεί ανά πάσα στιγμή να προτείνει στο άλλο Μέρος την επανεξέταση του καταλόγου των περιορισμών που παρατίθενται στην παράγραφο 1. Το εν λόγω αίτημα εξετάζεται ευνοϊκά.

## ΑΡΘΡΟ 202

### Προστασία των δεδομένων προσωπικού χαρακτήρα και της ιδιωτικής ζωής

1. Κάθε Μέρος αναγνωρίζει ότι τα φυσικά πρόσωπα έχουν δικαίωμα στην προστασία των δεδομένων προσωπικού χαρακτήρα και της ιδιωτικής ζωής και ότι τα υψηλά πρότυπα εν προκειμένω συμβάλλουν στην εμπιστοσύνη στην ψηφιακή οικονομία και στην ανάπτυξη του εμπορίου.



2. Καμία διάταξη της παρούσας συμφωνίας δεν εμποδίζει ένα Μέρος να θεσπίζει ή να διατηρεί μέτρα για την προστασία των δεδομένων προσωπικού χαρακτήρα και της ιδιωτικής ζωής, μεταξύ άλλων όσον αφορά τις διασυνοριακές διαβιβάσεις δεδομένων, υπό τον όρο ότι η νομοθεσία του Μέρους προβλέπει μέσα που επιτρέπουν τις διαβιβάσεις υπό προϋποθέσεις γενικής εφαρμογής<sup>1</sup> για την προστασία των διαβιβαζόμενων δεδομένων.
3. Κάθε Μέρος ενημερώνει το άλλο Μέρος για κάθε μέτρο που αναφέρεται στην παράγραφο 2 το οποίο θεσπίζει ή διατηρεί.

### ΚΕΦΑΛΑΙΟ 3

#### ΕΙΔΙΚΕΣ ΔΙΑΤΑΞΕΙΣ

#### ΑΡΘΡΟ 203

##### Τελωνειακοί δασμοί στις ηλεκτρονικές διαβιβάσεις

1. Οι ηλεκτρονικές διαβιβάσεις θεωρούνται παροχή υπηρεσιών κατά την έννοια του τίτλου II του παρόντος τομέα.
2. Τα Μέρη δεν επιβάλλουν τελωνειακούς δασμούς στις ηλεκτρονικές διαβιβάσεις.

---

<sup>1</sup> Για λόγους σαφήνειας, διευκρινίζεται ότι η φράση «προϋποθέσεις γενικής εφαρμογής» αναφέρεται σε προϋποθέσεις που διατυπώνονται με αντικειμενικούς όρους και εφαρμόζονται οριζόντια σε απροσδιόριστο αριθμό οικονομικών φορέων και, ως εκ τούτου, καλύπτουν ευρύ φάσμα καταστάσεων και περιπτώσεων.

## ΑΡΘΡΟ 204

## Μη απαίτηση προηγούμενης έγκρισης

1. Κανένα Μέρος δεν απαιτεί προηγούμενη έγκριση της παροχής υπηρεσίας με ηλεκτρονικά μέσα αποκλειστικά με την αιτιολογία ότι η υπηρεσία παρέχεται επιγραμμικά, ούτε θεσπίζει ή διατηρεί οποιαδήποτε άλλη απαίτηση ισοδυνάμου αποτελέσματος.

Μια υπηρεσία παρέχεται επιγραμμικά όταν παρέχεται με ηλεκτρονικά μέσα και χωρίς την ταυτόχρονη παρουσία των Μερών.

2. Η παράγραφος 1 δεν ισχύει για υπηρεσίες τηλεπικοινωνιών, ραδιοηλεκτρονικές υπηρεσίες, υπηρεσίες τυχερών παιχνιδιών, υπηρεσίες νομικής εκπροσώπησης ή για τις υπηρεσίες συμβολαιογράφων ή ισοδύναμων επαγγελματιών στον βαθμό που συνεπάγονται άμεση και ειδική σύνδεση με την άσκηση δημόσιας εξουσίας.

## ΑΡΘΡΟ 205

## Σύναψη συμβάσεων με ηλεκτρονικά μέσα

1. Κάθε Μέρος διασφαλίζει ότι μπορούν να συνάπτονται συμβάσεις με ηλεκτρονικά μέσα και ότι η νομοθεσία του δεν δημιουργεί φραγμούς στη χρήση ηλεκτρονικών συμβάσεων ούτε έχει ως αποτέλεσμα η σύμβαση να στερείται νομικής ισχύος και εγκυρότητας αποκλειστικά με την αιτιολογία ότι η σύμβαση έχει συναφθεί με ηλεκτρονικά μέσα.

2. Η παράγραφος 1 δεν εφαρμόζεται στα ακόλουθα:
- α) ραδιοτηλεοπτικές υπηρεσίες·
  - β) υπηρεσίες τυχερών παιχνιδιών·
  - γ) υπηρεσίες νομικής εκπροσώπησης·
  - δ) υπηρεσίες συμβολαιογράφων ή ισοδύναμων επαγγελματιών που συνεπάγονται άμεση και ειδική σύνδεση με την άσκηση δημόσιας εξουσίας·
  - ε) συμβάσεις οι οποίες απαιτούν αυτοπρόσωπη παρουσία·
  - στ) συμβάσεις οι οποίες θεσπίζουν ή μεταβιβάζουν δικαιώματα επί ακίνητης περιουσίας·
  - ζ) συμβάσεις οι οποίες απαιτούν εκ του νόμου την προσφυγή σε δικαστήρια, δημόσιες αρχές ή επαγγέλματα που ασκούν δημόσια εξουσία·
  - η) συμβάσεις εγγυοδοσίας και εμπράγματος ασφαλείας από πρόσωπα που επιδιώκουν στόχους μη εντασσόμενους στο πλαίσιο της εμπορικής, επιχειρηματικής ή επαγγελματικής τους δραστηριότητας· ή
  - θ) συμβάσεις οι οποίες εμπίπτουν στο οικογενειακό ή κληρονομικό δίκαιο.

## ΑΡΘΡΟ 206

## Ηλεκτρονική επαλήθευση ταυτότητας και ηλεκτρονικές υπηρεσίες εμπιστοσύνης

1. Κανένα Μέρος δεν αρνείται τη νομική ισχύ και το παραδεκτό ηλεκτρονικού εγγράφου, ηλεκτρονικής υπογραφής, ηλεκτρονικής σφραγίδας ή ηλεκτρονικής χρονοσφραγίδας ή δεδομένων που αποστέλλονται και λαμβάνονται μέσω ηλεκτρονικής υπηρεσίας συστημένης παράδοσης ως αποδεικτικών στοιχείων σε νομικές διαδικασίες αποκλειστικά με την αιτιολογία ότι είναι σε ηλεκτρονική μορφή.
2. Κανένα Μέρος δεν θεσπίζει ή διατηρεί μέτρα τα οποία:
  - α) απαγορεύουν στα μέρη μιας ηλεκτρονικής συναλλαγής να προσδιορίσουν αμοιβαία τις κατάλληλες ηλεκτρονικές μεθόδους επαλήθευσης ταυτότητας για τη συναλλαγή τους· ή
  - β) εμποδίζουν τη δυνατότητα των μερών μιας ηλεκτρονικής συναλλαγής να αποδείξουν σε δικαστικές και διοικητικές αρχές ότι η χρήση ηλεκτρονικής επαλήθευσης ταυτότητας ή ηλεκτρονικής υπηρεσίας εμπιστοσύνης στην εν λόγω συναλλαγή συμμορφώνεται με τις εφαρμοστέες νομικές απαιτήσεις.
3. Παρά την παράγραφο 2, ένα Μέρος μπορεί να απαιτήσει, για συγκεκριμένη κατηγορία συναλλαγών, η μέθοδος της ηλεκτρονικής επαλήθευσης ταυτότητας ή υπηρεσίας εμπιστοσύνης να πιστοποιείται από αρχή διαπιστευμένη σύμφωνα με τη νομοθεσία του ή να πληροί ορισμένα πρότυπα επιδόσεων τα οποία πρέπει να είναι αντικειμενικά, διαφανή και να μην εισάγουν διακρίσεις, και να αφορούν μόνο τα ειδικά χαρακτηριστικά της οικείας κατηγορίας συναλλαγών.

## ΑΡΘΡΟ 207

## Μεταφορά και πρόσβαση σε πηγαίο κώδικα

1. Κανένα Μέρος δεν απαιτεί τη μεταφορά ή την πρόσβαση στον πηγαίο κώδικα του λογισμικού που ανήκει σε φυσικό ή νομικό πρόσωπο του άλλου Μέρους.
2. Για λόγους σαφήνειας, διευκρινίζεται ότι:
  - α) οι γενικές εξαιρέσεις, οι εξαιρέσεις για λόγους ασφάλειας και τα μέτρα προληπτικής εποπτείας που αναφέρονται στο άρθρο 199 εφαρμόζονται σε μέτρα που λαμβάνονται από Μέρος τα οποία θεσπίζονται ή διατηρούνται στο πλαίσιο διαδικασίας πιστοποίησης· και
  - β) Η παράγραφος 1 του παρόντος άρθρου δεν ισχύει για την εθελοντική μεταφορά ή την παροχή πρόσβασης στον πηγαίο κώδικα σε εμπορική βάση από φυσικό ή νομικό πρόσωπο του άλλου Μέρους, όπως στο πλαίσιο συναλλαγής δημόσιων συμβάσεων ή σύμβασης που είναι αποτέλεσμα ελεύθερης διαπραγμάτευσης.
3. Οι διατάξεις του παρόντος άρθρου δεν θίγουν:
  - α) τυχόν απαίτηση τακτικού δικαστηρίου ή διοικητικού δικαστηρίου, ή απαίτηση αρχής ανταγωνισμού σύμφωνα με τη νομοθεσία περί ανταγωνισμού ενός Μέρους για την πρόληψη ή την αντιμετώπιση περιορισμού ή στρέβλωσης του ανταγωνισμού·

- β) τυχόν απαίτηση ρυθμιστικού φορέα σύμφωνα με τις νομοθετικές ή κανονιστικές διατάξεις ενός Μέρους σχετικά με την προστασία της δημόσιας ασφάλειας έναντι των χρηστών στο διαδίκτυο, με την επιφύλαξη εγγυήσεων έναντι μη εξουσιοδοτημένης γνωστοποίησης·
- γ) την προστασία και την επιβολή των δικαιωμάτων διανοητικής ιδιοκτησίας· και
- δ) το δικαίωμα ενός Μέρους να λάβει μέτρα σύμφωνα με το άρθρο III της ΣΔΣ, όπως ενσωματώνεται με το άρθρο 277 της παρούσας συμφωνίας.

#### ΑΡΘΡΟ 208

##### Εμπιστοσύνη των καταναλωτών στις ηλεκτρονικές συναλλαγές

1. Αναγνωρίζοντας τη σημασία της ενίσχυσης της εμπιστοσύνης των καταναλωτών στο ψηφιακό εμπόριο, κάθε Μέρος θεσπίζει ή διατηρεί μέτρα με σκοπό να διασφαλίσει την αποτελεσματική προστασία των καταναλωτών που συμμετέχουν σε συναλλαγές ηλεκτρονικού εμπορίου, συμπεριλαμβανομένων, ενδεικτικά, μέτρων τα οποία:
  - α) απαγορεύουν δόλιες και παραπλανητικές εμπορικές πρακτικές·
  - β) επιβάλλουν σε παρόχους εμπορευμάτων και υπηρεσιών να ενεργούν καλόπιστα και να συμμορφώνονται με θεμιτές εμπορικές πρακτικές, απαγορεύοντας μεταξύ άλλων τη χρέωση των καταναλωτών για μη παραγγελθέντα εμπορεύματα και υπηρεσίες·

- γ) επιβάλλουν σε παρόχους αγαθών ή υπηρεσιών να παρέχουν στους καταναλωτές σαφείς και διεξοδικές πληροφορίες, μεταξύ άλλων όταν ενεργούν μέσω ενδιάμεσων παρόχων υπηρεσιών, σχετικά με την ταυτότητα και τα στοιχεία επικοινωνίας τους, την οικεία συναλλαγή, συμπεριλαμβανομένων των βασικών χαρακτηριστικών των αγαθών ή των υπηρεσιών και την πλήρη τιμή συμπεριλαμβανομένων όλων των ισχυουσών χρεώσεων και τα ισχύοντα δικαιώματα των καταναλωτών (στην περίπτωση ενδιάμεσων παρόχων υπηρεσιών, αυτό περιλαμβάνει τη δυνατότητα παροχής των πληροφοριών αυτών από τον πάροχο αγαθών ή υπηρεσιών): και
- δ) παραχωρούν στους καταναλωτές πρόσβαση σε διαδικασίες προσφυγής για παραβιάσεις των δικαιωμάτων τους, συμπεριλαμβανομένου του δικαιώματος έννομης προστασίας σε περίπτωση που τα εμπορεύματα ή οι υπηρεσίες πληρώθηκαν και δεν παραδόθηκαν ή παρασχέθηκαν όπως συμφωνήθηκε.
2. Τα Μέρη αναγνωρίζουν τη σημασία να αναθέτουν την προστασία των καταναλωτών τους σε οργανισμούς ή άλλους σχετικούς φορείς με επαρκείς εξουσίες επιβολής, καθώς και τη σημασία συνεργασίας μεταξύ των οργανισμών με σκοπό την προστασία των καταναλωτών και την ενίσχυση της εμπιστοσύνης των καταναλωτών στις ηλεκτρονικές συναλλαγές.

#### ΑΡΘΡΟ 209

Μη ζητηθείσα επικοινωνία με σκοπό την άμεση εμπορική προώθηση

1. Κάθε Μέρος διασφαλίζει ότι οι χρήστες προστατεύονται επαρκώς έναντι της μη ζητηθείσας επικοινωνίας με σκοπό την άμεση εμπορική προώθηση.
2. Κάθε Μέρος διασφαλίζει ότι δεν πραγματοποιείται επικοινωνία με σκοπό την άμεση εμπορική προώθηση σε χρήστες οι οποίοι είναι φυσικά πρόσωπα, εκτός εάν έχουν παραχωρήσει την συγκατάθεσή τους σύμφωνα με τις νομοθετικές διατάξεις κάθε Μέρους για τη λήψη τέτοιων επικοινωνιών.

3. Παρά την παράγραφο 2, ένα Μέρος επιτρέπει σε φυσικά ή νομικά πρόσωπα που έχουν συλλέξει, σύμφωνα με τις προϋποθέσεις που ορίζει η νομοθεσία του εν λόγω Μέρους, τα στοιχεία επικοινωνίας ενός χρήστη στο πλαίσιο της παροχής εμπορευμάτων ή υπηρεσιών, να αποστέλλουν επικοινωνίες με σκοπό την άμεση εμπορική προώθηση στον εν λόγω χρήστη για δικά τους παρόμοια εμπορεύματα ή υπηρεσίες.
4. Κάθε Μέρος διασφαλίζει ότι οι επικοινωνίες με σκοπό την άμεση εμπορική προώθηση μπορούν σαφώς να αναγνωριστούν ως τέτοιες, γνωστοποιούν με ευδιάκριτο τρόπο το πρόσωπο για λογαριασμό του οποίου πραγματοποιούνται και περιέχουν τις πληροφορίες που απαιτούνται ώστε να μπορούν οι χρήστες να ζητήσουν διακοπή χωρίς επιβάρυνση, ανά πάσα στιγμή.
5. Κάθε Μέρος παρέχει στους χρήστες πρόσβαση σε διαδικασίες προσφυγής έναντι των παρόχων των επικοινωνιών για σκοπούς άμεσης εμπορικής προώθησης που δεν συμμορφώνονται με τα μέτρα που θεσπίζονται ή διατηρούνται σύμφωνα με τις παραγράφους 1 έως 4.

#### ΑΡΘΡΟ 210

##### Ανοικτά δεδομένα του δημόσιου τομέα

1. Τα Μέρη αναγνωρίζουν ότι η διευκόλυνση της πρόσβασης του κοινού σε δεδομένα του δημόσιου τομέα, καθώς και της χρήσης τους, συμβάλλει στην τόνωση της οικονομικής και κοινωνικής ανάπτυξης, της ανταγωνιστικότητας, της παραγωγικότητας και της καινοτομίας.



2. Στον βαθμό που ένα Μέρος επιλέγει να καταστήσει προσβάσιμα στο κοινό δεδομένα του δημόσιου τομέα, προσπαθεί να διασφαλίσει, στο μέτρο του δυνατού, ότι τα δεδομένα:
- α) είναι σε μορφή που επιτρέπει την εύκολη αναζήτηση, ανάκτηση, χρήση, περαιτέρω χρήση και αναδιανομή τους·
  - β) είναι σε μηχαναγνώσιμο μορφότυπο με χωρικές δυνατότητες·
  - γ) περιέχουν περιγραφικά μεταδεδομένα, τα οποία είναι όσο το δυνατόν περισσότερο τυποποιημένα·
  - δ) διατίθενται μέσω αξιόπιστων, φιλικών προς τον χρήστη και ελεύθερα διαθέσιμων διασυνδέσεων προγραμματισμού εφαρμογών·
  - ε) επικαιροποιούνται τακτικά·
  - στ) δεν υπόκεινται σε όρους χρήσης που εισάγουν διακρίσεις ή περιορίζουν αδικαιολόγητα την περαιτέρω χρήση· και
  - ζ) καθίστανται διαθέσιμα για περαιτέρω χρήση σε πλήρη συμμόρφωση με τους αντίστοιχους κανόνες των Μερών για την προστασία των δεδομένων προσωπικού χαρακτήρα.
3. Τα Μέρη προσπαθούν να συνεργαστούν για την εξεύρεση τρόπων με τους οποίους κάθε Μέρος μπορεί να επεκτείνει την πρόσβαση και τη χρήση των δεδομένων του δημόσιου τομέα τα οποία έχει δημοσιοποιήσει το Μέρος, με σκοπό την ενίσχυση και τη δημιουργία επιχειρηματικών ευκαιριών, πέραν της χρήσης τους από τον δημόσιο τομέα.

## ΑΡΘΡΟ 211

## Συνεργασία σε ρυθμιστικά ζητήματα σχετικά με το ψηφιακό εμπόριο

1. Τα Μέρη ανταλλάσσουν πληροφορίες σχετικά με ρυθμιστικά θέματα στο πλαίσιο του ψηφιακού εμπορίου, οι οποίες αφορούν τα ακόλουθα:
  - α) την αναγνώριση και τη διευκόλυνση διαλειτουργικών ηλεκτρονικών υπηρεσιών επαλήθευσης ταυτότητας και ηλεκτρονικής εμπιστοσύνης ·
  - β) τη μεταχείριση των επικοινωνιών με σκοπό την άμεση εμπορική πρόωθηση·
  - γ) την προστασία των καταναλωτών· και
  - δ) κάθε άλλο θέμα σχετικό με την ανάπτυξη του ψηφιακού εμπορίου, συμπεριλαμβανομένων των αναδυόμενων τεχνολογιών.
2. Η παράγραφος 1 δεν εφαρμόζεται στους κανόνες και στις εγγυήσεις ενός Μέρους για την προστασία των δεδομένων προσωπικού χαρακτήρα και της ιδιωτικής ζωής, συμπεριλαμβανομένων των διασυνοριακών διαβιβάσεων δεδομένων προσωπικού χαρακτήρα.

## ΑΡΘΡΟ 212

## Συμφωνία σχετικά με τις υπηρεσίες υπολογιστών

1. Τα Μέρη συμφωνούν ότι, για τον σκοπό της ελευθέρωσης των συναλλαγών στον τομέα των υπηρεσιών και των επενδύσεων σύμφωνα με τον τίτλο II του παρόντος τομέα, οι ακόλουθες υπηρεσίες θεωρούνται υπηρεσίες υπολογιστών και συναφείς υπηρεσίες, ανεξάρτητα από το αν παρέχονται μέσω δικτύου, συμπεριλαμβανομένου του διαδικτύου:

- α) συμβουλές, προσαρμογή, στρατηγική, ανάλυση, σχεδιασμός, εξειδίκευση, μελέτη, ανάπτυξη, εγκατάσταση, εφαρμογή, ολοκλήρωση, δοκιμή, διόρθωση σφαλμάτων, ενημέρωση, υποστήριξη, τεχνική βοήθεια ή διαχείριση υπολογιστών ή συστημάτων υπολογιστών·
- β) προγράμματα πληροφορικής που ορίζονται ως τα σύνολα των εντολών που απαιτούνται για να λειτουργούν και να επικοινωνούν οι υπολογιστές (στο εσωτερικό τους και μεταξύ τους), καθώς και συμβουλές, στρατηγική, ανάλυση, σχεδιασμός, ειδίκευση, μελέτη, ανάπτυξη, εγκατάσταση, εφαρμογή, ολοκλήρωση, δοκιμή, διόρθωση σφαλμάτων, ενημέρωση, αναπροσαρμογή, συντήρηση, υποστήριξη, τεχνική βοήθεια, διαχείριση ή χρήση προγραμμάτων υπολογιστών ή για υπολογιστές·
- γ) επεξεργασία δεδομένων, αποθήκευση δεδομένων, φιλοξενία δεδομένων ή υπηρεσίες βάσης δεδομένων·
- δ) υπηρεσίες συντήρησης και επισκευής μηχανημάτων και εξοπλισμού γραφείου, συμπεριλαμβανομένων των ηλεκτρονικών υπολογιστών· και

- ε) υπηρεσίες κατάρτισης για το προσωπικό πελατών, σε σχέση με προγράμματα υπολογιστών, υπολογιστές ή συστήματα υπολογιστών και υπηρεσίες που δεν κατατάσσονται κάπου αλλού.
2. Για λόγους σαφήνειας, οι υπηρεσίες που παρέχονται μέσω υπηρεσιών υπολογιστών και συναφών υπηρεσιών, πέραν αυτών που απαριθμούνται στην παράγραφο 1, δεν θεωρούνται οι ίδιες υπηρεσίες υπολογιστών και συναφείς υπηρεσίες.

#### ΤΙΤΛΟΣ IV

#### ΚΙΝΗΣΕΙΣ ΚΕΦΑΛΑΙΩΝ, ΠΛΗΡΩΜΕΣ, ΜΕΤΑΦΟΡΕΣ ΚΑΙ ΠΡΟΣΩΡΙΝΑ ΜΕΤΡΑ ΔΙΑΣΦΑΛΙΣΗΣ

#### ΑΡΘΡΟ 213

#### Στόχοι

Στόχος του παρόντος τίτλου είναι να καταστήσει δυνατή τη ελεύθερη κίνηση κεφαλαίων και πληρωμών που σχετίζονται με απελευθερωμένες συναλλαγές στο πλαίσιο της παρούσας συμφωνίας.

## ΑΡΘΡΟ 214

## Ισοζύγιο τρεχουσών συναλλαγών

Κάθε Μέρος επιτρέπει, σε ελεύθερα μετατρέψιμο νόμισμα, και σύμφωνα με τα άρθρα της Συμφωνίας του Διεθνούς Νομισματικού Ταμείου, τυχόν πληρωμές και μεταφορές σε σχέση με τις συναλλαγές που αφορούν το ισοζύγιο τρεχουσών συναλλαγών, οι οποίες εμπίπτουν στο πεδίο εφαρμογής της παρούσας συμφωνίας.

## ΑΡΘΡΟ 215

## Κινήσεις κεφαλαίων

1. Κάθε Μέρος επιτρέπει, ως προς τις συναλλαγές στον λογαριασμό κεφαλαίων και χρηματοοικονομικών πράξεων του ισοζυγίου πληρωμών, την ελεύθερη κίνηση κεφαλαίων για τον σκοπό της ελευθέρωσης των επενδύσεων και άλλων συναλλαγών, όπως προβλέπεται στον τίτλο II του παρόντος τομέα.
2. Τα Μέρη διαβουλεύονται μεταξύ τους στο πλαίσιο της ειδικής σε θέματα εμπορίου επιτροπής για τις υπηρεσίες, τις επενδύσεις και το ψηφιακό εμπόριο ώστε να διευκολύνουν τη μεταξύ τους κίνηση κεφαλαίων με σκοπό την προαγωγή του εμπορίου και των επενδύσεων.

## ΑΡΘΡΟ 216

Μέτρα που επηρεάζουν τις κινήσεις κεφαλαίων, τις πληρωμές ή τις μεταφορές

1. Τα άρθρα 214 και 215 δεν ερμηνεύονται κατά τρόπο που να εμποδίζουν ένα Μέρος να εφαρμόσει τις νομοθετικές και κανονιστικές διατάξεις του σχετικά με:
  - α) την πτώχευση, την αφερεγγυότητα ή την προστασία των δικαιωμάτων των πιστωτών·
  - β) την έκδοση, την εμπορία ή τη διαπραγμάτευση τίτλων ή συμβολαίων μελλοντικής εκπλήρωσης, δικαιωμάτων προαίρεσης και άλλων χρηματοπιστωτικών μέσων·
  - γ) τη χρηματοοικονομική πληροφόρηση ή την τήρηση αρχείων των κινήσεων κεφαλαίων, των πληρωμών ή των διαβιβάσεων, όταν αυτό είναι αναγκαίο για τη συνδρομή στις αρχές επιβολής του νόμου ή στις χρηματοπιστωτικές ρυθμιστικές αρχές·
  - δ) τις εγκληματικές ή αξιόποινες πράξεις, τις παραπλανητικές πρακτικές ή τις πρακτικές που συνιστούν απάτη·
  - ε) την εξασφάλιση της συμμόρφωσης με εντολές ή δικαστικές αποφάσεις σε δικαστικές ή διοικητικές διαδικασίες· ή
  - στ) προγράμματα κοινωνικής ασφάλισης, συνταξιοδοτικά προγράμματα του δημοσίου ή υποχρεωτικά προγράμματα αποταμίευσης.
2. Οι νομοθετικές και κανονιστικές διατάξεις που αναφέρονται στην παράγραφο 1 δεν εφαρμόζονται με αυθαίρετο ή διακριτικό τρόπο ούτε συνιστούν με οποιοδήποτε τρόπο συγκεκαλυμμένο περιορισμό των κινήσεων κεφαλαίων, των πληρωμών ή των μεταφορών.

## ΑΡΘΡΟ 217

## Προσωρινά μέτρα διασφάλισης

1. Σε εξαιρετικές περιστάσεις όπου υπάρχουν σοβαρές δυσχέρειες ως προς τη λειτουργία της Οικονομικής και Νομισματικής Ένωσης της Ένωσης ή όταν αυτή απειλείται, η Ένωση μπορεί να θεσπίσει ή να διατηρήσει μέτρα διασφάλισης ως προς τις κινήσεις κεφαλαίων, τις πληρωμές ή τις διαβιβάσεις για περίοδο που δεν υπερβαίνει τους έξι μήνες.
2. Τα μέτρα που αναφέρονται στην παράγραφο 1 περιορίζονται στον βαθμό που είναι απολύτως αναγκαίος.

## ΑΡΘΡΟ 218

Περιορισμοί σε περίπτωση δυσχερειών σχετικά με το ισοζύγιο πληρωμών  
και την εξωτερική χρηματοδότηση

1. Όταν ένα Μέρος αντιμετωπίζει ή κινδυνεύει να αντιμετωπίσει σοβαρές δυσχέρειες ως προς το ισοζύγιο πληρωμών ή την εξωτερική χρηματοδότησή του, μπορεί να θεσπίζει ή να διατηρεί μέτρα διασφάλισης σε σχέση με τις κινήσεις κεφαλαίων, τις πληρωμές ή τις μεταφορές<sup>1</sup>.
2. Τα μέτρα που αναφέρονται στην παράγραφο 1:
  - α) συνάδουν με τα άρθρα της Συμφωνίας του Διεθνούς Νομισματικού Ταμείου·

---

<sup>1</sup> Για λόγους σαφήνειας, διευκρινίζεται ότι σοβαρές δυσχέρειες ως προς το ισοζύγιο πληρωμών ή την εξωτερική χρηματοδότηση, ή κίνδυνος αυτών, μπορούν να προκληθούν, μεταξύ άλλων παραγόντων, από σοβαρές δυσχέρειες που αφορούν νομισματικές ή συναλλαγματικές πολιτικές, ή κίνδυνο αυτών.

- β) δεν υπερβαίνουν τα αναγκαία για την αντιμετώπιση των περιστάσεων που περιγράφονται στην παράγραφο 1·
- γ) είναι προσωρινά και καταργούνται σταδιακά καθώς βελτιώνεται η κατάσταση που προσδιορίζεται στην παράγραφο 1·
- δ) δεν επιφέρουν αδικαιολόγητη βλάβη στα εμπορικά, οικονομικά και χρηματοπιστωτικά συμφέροντα του άλλου Μέρους· και
- ε) δεν εισάγουν διακρίσεις σε σύγκριση με τρίτες χώρες σε παρεμφερείς καταστάσεις.

3. Στην περίπτωση των εμπορικών συναλλαγών στον τομέα των εμπορευμάτων, κάθε Μέρος μπορεί να θεσπίζει ή να διατηρεί περιοριστικά μέτρα με σκοπό την προστασία της εξωτερικής χρηματοπιστωτικής θέσης του ή του ισοζυγίου πληρωμών του. Τα εν λόγω μέτρα συνάδουν με τη GATT 1994 και το μνημόνιο συμφωνίας για τις διατάξεις της Γενικής Συμφωνίας Δασμών και Εμπορίου του 1994 που αφορούν το ισοζύγιο πληρωμών.

4. Στην περίπτωση των συναλλαγών στον τομέα των υπηρεσιών, κάθε Μέρος μπορεί να θεσπίζει ή να διατηρεί περιοριστικά μέτρα με σκοπό την προστασία της εξωτερικής χρηματοπιστωτικής θέσης του ή του ισοζυγίου πληρωμών του. Τα εν λόγω μέτρα συνάδουν με το άρθρο XII της GATS.

5. Το Μέρος που διατηρεί ή έχει θεσπίσει μέτρα που αναφέρονται στις παραγράφους 1 και 2 τα κοινοποιεί αμελλητί στο άλλο Μέρος.



6. Σε περίπτωση που ένα Μέρος θεσπίζει ή διατηρεί περιορισμούς βάσει του παρόντος άρθρου, τα Μέρη διεξάγουν αμέσως διαβουλεύσεις στο πλαίσιο της ειδικής σε θέματα εμπορίου επιτροπής για τις υπηρεσίες, τις επενδύσεις και το ψηφιακό εμπόριο, εκτός εάν διεξάγονται διαβουλεύσεις σε άλλα φόρουμ. Η εν λόγω επιτροπή αξιολογεί τις δυσχερείες ως προς το ισοζύγιο πληρωμών ή την εξωτερική χρηματοδότηση που οδήγησαν στη λήψη των σχετικών μέτρων, λαμβάνοντας υπόψη παράγοντες όπως:

- α) η φύση και η έκταση των δυσχερειών·
- β) το εξωτερικό οικονομικό και εμπορικό περιβάλλον· και
- γ) τα εναλλακτικά διορθωτικά μέτρα που μπορούν να ληφθούν.

7. Κατά τις διαβουλεύσεις που πραγματοποιούνται σύμφωνα με την παράγραφο 6 εξετάζεται η συμμόρφωση κάθε περιοριστικού μέτρου με τις παραγράφους 1 και 2. Όλα τα σχετικά πορίσματα στατιστικής ή πραγματολογικής φύσης που παρουσιάζονται από το Διεθνές Νομισματικό Ταμείο, εφόσον είναι διαθέσιμα, γίνονται δεκτά και στα συμπεράσματα λαμβάνεται υπόψη η αξιολόγηση του Διεθνούς Νομισματικού Ταμείου για την κατάσταση του ισοζυγίου πληρωμών και της εξωτερικής χρηματοδότησης του οικείου Μέρους.

## ΤΙΤΛΟΣ V

## ΔΙΑΝΟΗΤΙΚΗ ΙΔΙΟΚΤΗΣΙΑ

## ΚΕΦΑΛΑΙΟ 1

## ΓΕΝΙΚΕΣ ΔΙΑΤΑΞΕΙΣ

## ΑΡΘΡΟ 219

## Στόχοι

Οι στόχοι του παρόντος τίτλου είναι:

- α) να διευκολύνει την παραγωγή, την παροχή και τη διάθεση στο εμπόριο καινοτόμων και δημιουργικών προϊόντων και υπηρεσιών μεταξύ των Μερών, μειώνοντας τις στρεβλώσεις και τα εμπόδια στο εμπόριο αυτό, κατά τρόπο που θα συμβάλει σε μια περισσότερο βιώσιμη και χωρίς αποκλεισμούς οικονομία· και
- β) να διασφαλίσει επαρκές και αποτελεσματικό επίπεδο προστασίας και επιβολής των δικαιωμάτων διανοητικής ιδιοκτησίας.

## ΑΡΘΡΟ 220

## Πεδίο εφαρμογής

1. Στον παρόντα τίτλο συμπληρώνονται και διευκρινίζονται περαιτέρω τα δικαιώματα και οι υποχρεώσεις κάθε Μέρους βάσει της συμφωνίας TRIPS και άλλων διεθνών συνθηκών στον τομέα της διανοητικής ιδιοκτησίας, στις οποίες συμμετέχουν ως συμβαλλόμενα μέρη.
2. Ο παρών τίτλος δεν εμποδίζει κανένα Μέρος να καθιερώσει εκτενέστερη προστασία και επιβολή των δικαιωμάτων διανοητικής ιδιοκτησίας από αυτήν που απαιτείται βάσει του παρόντος τίτλου, υπό την προϋπόθεση ότι η εν λόγω προστασία και επιβολή των δικαιωμάτων δεν συνιστά παράβαση του παρόντος τίτλου.

## ΑΡΘΡΟ 221

## Ορισμοί

Για τους σκοπούς του παρόντος τίτλου ισχύουν οι ακόλουθοι ορισμοί:

- α) «σύμβαση των Παρισίων»: η Σύμβαση των Παρισίων για την προστασία της βιομηχανικής ιδιοκτησίας της 20ής Μαρτίου 1883, όπως αναθεωρήθηκε στη Στοκχόλμη την 14η Ιουλίου 1967·
- β) «σύμβαση της Βέρνης»: η σύμβαση της Βέρνης για την προστασία των λογοτεχνικών και καλλιτεχνικών έργων της 9ης Σεπτεμβρίου 1886, όπως αναθεωρήθηκε στο Παρίσι την 24η Ιουλίου 1971 και τροποποιήθηκε την 28η Σεπτεμβρίου 1979·

- γ) «σύμβαση της Ρώμης»: η Διεθνής Σύμβαση περί της προστασίας των ερμηνευτών ή εκτελεστών καλλιτεχνών, των παραγωγών φωνογραφημάτων και των οργανισμών ραδιοτηλεόρασης, η οποία έγινε στη Ρώμη στις 26 Οκτωβρίου 1961·
- δ) «ΠΟΔΙ»: ο Παγκόσμιος Οργανισμός Διανοητικής Ιδιοκτησίας·
- ε) «δικαιώματα διανοητικής ιδιοκτησίας»: όλες οι κατηγορίες διανοητικής ιδιοκτησίας που καλύπτονται από τα άρθρα 225 έως 255 της παρούσας συμφωνίας ή τα τμήματα 1 έως 7 του μέρους II της συμφωνίας TRIPS. Η προστασία της διανοητικής ιδιοκτησίας περιλαμβάνει την προστασία από τον αθέμιτο ανταγωνισμό, όπως αναφέρεται στο άρθρο 10 δις της Σύμβασης των Παρισίων·
- στ) «υπήκοος»: όσον αφορά το σχετικό δικαίωμα διανοητικής ιδιοκτησίας, πρόσωπο ενός Μέρους το οποίο πληροί τα κριτήρια επιλεξιμότητας για προστασία που προβλέπονται στη συμφωνία TRIPS και σε πολυμερείς συμφωνίες που συνάπτονται και τίθενται σε διαχείριση υπό την αιγίδα του ΠΟΔΙ, στις οποίες ένα Μέρος συμμετέχει ως συμβαλλόμενο μέρος.

## ΑΡΘΡΟ 222

### Διεθνείς συμφωνίες

1. Τα Μέρη επιβεβαιώνουν τη δέσμευσή τους να συμμορφώνονται με τις διεθνείς συμφωνίες στις οποίες είναι συμβαλλόμενα μέρη:
- α) τη συμφωνία TRIPS·

- β) τη σύμβαση της Ρώμης·
  - γ) τη σύμβαση της Βέρνης·
  - δ) της συνθήκης του Παγκόσμιου Οργανισμού Διανοητικής Ιδιοκτησίας για την πνευματική ιδιοκτησία, που υιοθετήθηκε στη Γενεύη στις 20 Δεκεμβρίου 1996·
  - ε) της συνθήκης του Παγκόσμιου Οργανισμού Διανοητικής Ιδιοκτησίας για τις εκτελέσεις και τα φωνογραφήματα, που υιοθετήθηκε στη Γενεύη στις 20 Δεκεμβρίου 1996·
  - στ) το πρωτόκολλο που αφορά τη συμφωνία της Μαδρίτης σχετικά με τη διεθνή καταχώριση σημάτων, που εγκρίθηκε στη Μαδρίτη στις 27 Ιουνίου 1989, όπως τροποποιήθηκε τελευταία στις 12 Νοεμβρίου 2007·
  - ζ) τη συνθήκη για το δίκαιο των σημάτων, που υιοθετήθηκε στη Γενεύη στις 27 Οκτωβρίου 1994·
  - η) τη συνθήκη του Μαρακές για τη διευκόλυνση της πρόσβασης σε δημοσιευμένα έργα προς όφελος των τυφλών, των αμβλυώπων και των ατόμων με άλλα προβλήματα ανάγνωσης εντύπων, που υιοθετήθηκε στο Μαρακές στις 27 Ιουνίου 2013·
  - θ) την πράξη της Γενεύης του διακανονισμού της Χάγης για τη διεθνή καταχώριση των βιομηχανικών σχεδίων και υποδειγμάτων, που υιοθετήθηκε στη Γενεύη στις 2 Ιουλίου 1999.
2. Κάθε Μέρος καταβάλλει κάθε εύλογη προσπάθεια για να κυρώσει ή να προσχωρήσει στις ακόλουθες διεθνείς συμφωνίες:
- α) τη συνθήκη του Πεκίνου σχετικά με τις ερμηνείες και τις εκτελέσεις οπτικοακουστικών έργων, που υιοθετήθηκε στο Πεκίνο στις 24 Ιουνίου 2012·

- β) τη συνθήκη της Σιγκαπούρης για το δίκαιο των σημάτων, που υιοθετήθηκε στη Σιγκαπούρη στις 27 Μαρτίου 2006.

#### ΑΡΘΡΟ 223

##### Ανάλωση δικαιωμάτων

Ο παρών τίτλος δεν θίγει την ελευθερία των Μερών να καθορίζουν αν, και υπό ποιες προϋποθέσεις, ισχύει η εξάντληση των δικαιωμάτων διανοητικής ιδιοκτησίας.

#### ΑΡΘΡΟ 224

##### Εθνική μεταχείριση

1. Σε σχέση με όλα τα είδη διανοητικής ιδιοκτησίας που καλύπτονται από τον παρόντα τίτλο, κάθε Μέρος παρέχει στους υπηκόους του άλλου Μέρους μεταχείριση εξίσου ευνοϊκή με τη μεταχείριση που παρέχει στους δικούς του υπηκόους ως προς την προστασία της διανοητικής ιδιοκτησίας, με την επιφύλαξη, κατά περίπτωση, των εξαιρέσεων που ήδη προβλέπονται βάσει, αντιστοίχως, της σύμβασης των Παρισίων, της σύμβασης της Βέρνης, της σύμβασης της Ρώμης και της συνθήκης για την πνευματική ιδιοκτησία στον τομέα των ολοκληρωμένων κυκλωμάτων, που έγινε στην Ουάσινγκτον στις 26 Μαΐου 1989. Ως προς τους ερμηνευτές ή εκτελεστές καλλιτέχνες, τους παραγωγούς φωνογραφημάτων και τους οργανισμούς ραδιοτηλεόρασης, η υποχρέωση αυτή υφίσταται μόνο για τα δικαιώματα που προβλέπει η παρούσα Συμφωνία.

2. Για τους σκοπούς της παραγράφου 1 του παρόντος άρθρου, η «προστασία» περιλαμβάνει θέματα που επηρεάζουν τη διαθεσιμότητα, την απόκτηση, το πεδίο εφαρμογής, τη διατήρηση και την επιβολή των δικαιωμάτων διανοητικής ιδιοκτησίας, καθώς και θέματα που επηρεάζουν τη χρήση των δικαιωμάτων διανοητικής ιδιοκτησίας που εξετάζονται συγκεκριμένα στον παρόντα τίτλο, συμπεριλαμβανομένων μέτρων για την αποτροπή της καταστρατήγησης αποτελεσματικών τεχνολογικών μέτρων όπως αναφέρονται στο άρθρο 234 και μέτρων που αφορούν πληροφορίες σχετικά με τη διαχείριση δικαιωμάτων όπως αναφέρονται στο άρθρο 235.

3. Ένα Μέρος μπορεί να κάνει χρήση των εξαιρέσεων που επιτρέπονται σύμφωνα με την παράγραφο 1 σε σχέση με τις δικαστικές και διοικητικές διαδικασίες του, συμπεριλαμβανομένης της επιβολής υποχρέωσης σε υπήκοο του άλλου Μέρους να καθορίσει τόπο επίδοσης στο έδαφος του ή να ορίσει αντίκλιτο στο έδαφος του, εφόσον οι εν λόγω εξαιρέσεις:

- α) είναι αναγκαίες για την εξασφάλιση της συμμόρφωσης με τις νομοθετικές ή κανονιστικές διατάξεις του Μέρους που δεν αντιβαίνουν στις διατάξεις του παρόντος τίτλου· ή
- β) δεν εφαρμόζονται κατά τρόπο που να αποτελεί συγκεκριμένο περιορισμό των εμπορικών συναλλαγών.

4. Η παράγραφος 1 δεν εφαρμόζεται σε διαδικασίες που προβλέπονται σε πολυμερείς συμφωνίες οι οποίες συνάπτονται υπό την αιγίδα του ΠΟΔΙ και αφορούν την απόκτηση ή τη διατήρηση δικαιωμάτων διανοητικής ιδιοκτησίας.

## ΚΕΦΑΛΑΙΟ 2

## ΠΡΟΤΥΠΑ ΣΧΕΤΙΚΑ ΜΕ ΤΑ ΔΙΚΑΙΩΜΑΤΑ ΔΙΑΝΟΗΤΙΚΗΣ ΙΔΙΟΚΤΗΣΙΑΣ

## ΤΜΗΜΑ 1

## ΔΙΚΑΙΩΜΑΤΑ ΠΝΕΥΜΑΤΙΚΗΣ ΙΔΙΟΚΤΗΣΙΑΣ ΚΑΙ ΣΥΓΓΕΝΙΚΑ ΔΙΚΑΙΩΜΑΤΑ

## ΑΡΘΡΟ 225

## Δημιουργοί

Κάθε Μέρος παρέχει στους δημιουργούς το αποκλειστικό δικαίωμα να επιτρέπουν ή να απαγορεύουν:

- α) την άμεση ή έμμεση, προσωρινή ή μόνιμη αναπαραγωγή των έργων τους με κάθε μέσο και σε κάθε μορφή, εν όλω ή εν μέρει·
- β) οποιαδήποτε μορφή διανομής στο κοινό, μέσω πώλησης ή άλλως, του πρωτοτύπου ή αντιγράφων των έργων τους·



- γ) κάθε παρουσίαση στο κοινό των έργων τους, με ενσύρματα ή ασύρματα μέσα, συμπεριλαμβανομένης της διάθεσης των έργων τους στο κοινό κατά τρόπον ώστε οποιοσδήποτε να έχει πρόσβαση σε αυτά όπου και όταν επιλέγει ο ίδιος·
- δ) την εμπορική ενοικίαση στο κοινό των πρωτοτύπων ή αντιγράφων των έργων τους· κάθε Μέρος μπορεί να προβλέπει ότι το παρόν στοιχείο δεν εφαρμόζεται σε κτίρια ή έργα εφαρμοσμένης τέχνης.

#### ΑΡΘΡΟ 226

##### Ερμηνευτές ή εκτελεστές καλλιτέχνες

Κάθε Μέρος παρέχει στους ερμηνευτές ή εκτελεστές καλλιτέχνες το αποκλειστικό δικαίωμα να επιτρέπουν ή να απαγορεύουν:

- α) την εγγραφή των ερμηνειών ή εκτελέσεών τους·
- β) την άμεση ή έμμεση, προσωρινή ή διαρκή αναπαραγωγή των εγγεγραμμένων ερμηνειών ή εκτελέσεών τους με κάθε μέσο και μορφή, εν όλω ή εν μέρει·
- γ) τη διανομή στο κοινό, μέσω πώλησης ή άλλως, εγγραφών των ερμηνειών ή εκτελέσεών τους·
- δ) τη διάθεση στο κοινό, με ενσύρματα ή ασύρματα μέσα, των εγγραφών των ερμηνειών ή εκτελέσεών τους κατά τρόπον ώστε οποιοσδήποτε να έχει πρόσβαση στις εγγραφές αυτές όπου και όταν επιλέγει ο ίδιος·

- ε) την ασύρματη ραδιοτηλεοπτική μετάδοση και την παρουσίαση στο κοινό των ερμηνειών ή εκτελέσεων τους, εκτός από τις περιπτώσεις στις οποίες η ερμηνεία ή η εκτέλεση αποτελεί ήδη μέρος ραδιοτηλεοπτικής εκπομπής ή γίνεται από εγγραφή·
- στ) την εμπορική ενοικίαση στο κοινό των εγγραφών των ερμηνειών ή εκτελέσεων τους.

#### ΑΡΘΡΟ 227

##### Παραγωγοί φωνογραφημάτων

Κάθε Μέρος παρέχει στους παραγωγούς φωνογραφημάτων το αποκλειστικό δικαίωμα να επιτρέπουν ή να απαγορεύουν:

- α) την άμεση ή έμμεση, προσωρινή ή διαρκή αναπαραγωγή των φωνογραφημάτων τους με κάθε μέσο και μορφή, εν όλω ή εν μέρει·
- β) τη διανομή στο κοινό, μέσω πώλησης ή άλλως, των φωνογραφημάτων τους, συμπεριλαμβανομένων των αντιγράφων τους·
- γ) τη διάθεση στο κοινό, με ενσύρματα ή ασύρματα μέσα, των φωνογραφημάτων τους κατά τρόπο ώστε οποιοσδήποτε να έχει πρόσβαση στα φωνογραφήματα αυτά όπου και όταν επιλέγει ο ίδιος·
- δ) την εμπορική ενοικίαση στο κοινό των φωνογραφημάτων τους.

## ΑΡΘΡΟ 228

## Ραδιοτηλεοπτικοί οργανισμοί

Κάθε Μέρος παρέχει στους ραδιοτηλεοπτικούς οργανισμούς το αποκλειστικό δικαίωμα να επιτρέπουν ή να απαγορεύουν:

- α) την εγγραφή των εκπομπών τους, ανεξαρτήτως εάν οι εν λόγω εκπομπές μεταδίδονται με ενσύρματα ή ασύρματα μέσα, συμπεριλαμβανομένης της καλωδιακής ή δορυφορικής μετάδοσης·
- β) την άμεση ή έμμεση, προσωρινή ή μόνιμη, αναπαραγωγή εγγραφών των εκπομπών τους, με κάθε μέσο και μορφή, εν όλω ή εν μέρει, ανεξαρτήτως εάν οι εν λόγω εκπομπές μεταδίδονται με ενσύρματα ή ασύρματα μέσα, συμπεριλαμβανομένης της καλωδιακής ή δορυφορικής μετάδοσης·
- γ) τη διάθεση στο κοινό, με ενσύρματα ή ασύρματα μέσα, των εγγραφών των εκπομπών τους, ανεξαρτήτως εάν οι εν λόγω εκπομπές μεταδίδονται ενσύρματα ή ασύρματα, συμπεριλαμβανομένης της καλωδιακής ή δορυφορικής μετάδοσης, κατά τρόπο ώστε οποιοσδήποτε να έχει πρόσβαση σε αυτά όπου και όταν επιλέγει ο ίδιος·
- δ) τη διανομή στο κοινό, μέσω πώλησης ή άλλως, των εγγραφών των εκπομπών τους, συμπεριλαμβανομένων των αντιγράφων τους, ανεξαρτήτως εάν οι εν λόγω εκπομπές μεταδίδονται με ενσύρματα ή ασύρματα μέσα, συμπεριλαμβανομένης της καλωδιακής ή δορυφορικής μετάδοσης·

- ε) την ασύρματη ραδιοηλεκτρονική αναμετάδοση των εκπομπών τους, καθώς και την παρουσίαση των εκπομπών τους στο κοινό, εάν η παρουσίαση αυτή γίνεται σε μέρη όπου η είσοδος επιτρέπεται στο κοινό έναντι καταβολής αντιτίμου.

#### ΑΡΘΡΟ 229

Ραδιοηλεκτρονικές εκπομπές και παρουσίαση στο κοινό φωνογραφημάτων που εκδίδονται για εμπορικούς σκοπούς

1. Κάθε Μέρος προβλέπει την παροχή δικαιώματος προκειμένου να διασφαλίζεται ότι ο χρήστης καταβάλλει ενιαία και εύλογη αμοιβή στους ερμηνευτές ή εκτελεστές καλλιτέχνες και στους παραγωγούς φωνογραφημάτων, εάν ένα φωνογράφημα, ή αναπαραγωγή του, που εκδίδεται για εμπορικούς σκοπούς, χρησιμοποιείται για ραδιοηλεκτρονική μετάδοση ή παρουσίαση στο κοινό.
2. Κάθε Μέρος διασφαλίζει ότι η ενιαία και εύλογη αμοιβή κατανέμεται μεταξύ των σχετικών ερμηνευτών ή εκτελεστών καλλιτεχνών και παραγωγών των φωνογραφημάτων. Κάθε Μέρος μπορεί να θεσπίζει νομοθετικές διατάξεις οι οποίες, ελλείψει συμφωνίας μεταξύ των ερμηνευτών ή εκτελεστών καλλιτεχνών και των παραγωγών φωνογραφημάτων, προβλέπουν τους όρους σύμφωνα με τους οποίους η ενιαία και εύλογη αμοιβή κατανέμεται μεταξύ των ερμηνευτών ή εκτελεστών καλλιτεχνών και των παραγωγών φωνογραφημάτων.
3. Κάθε Μέρος μπορεί να παραχωρεί σε ερμηνευτές ή εκτελεστές καλλιτέχνες και παραγωγούς φωνογραφημάτων εκτενέστερα δικαιώματα, όσον αφορά τη ραδιοηλεκτρονική μετάδοση και την παρουσίαση στο κοινό των φωνογραφημάτων που εκδίδονται για εμπορικούς σκοπούς.

## ΑΡΘΡΟ 230

## Διάρκεια της προστασίας

1. Τα δικαιώματα του δημιουργού ενός έργου προστατεύονται καθ' όλη τη διάρκεια της ζωής του δημιουργού και για 70 έτη μετά τον θάνατο του δημιουργού, ανεξάρτητα από την ημερομηνία κατά την οποία το έργο κατέστη νομίμως διαθέσιμο στο κοινό.
2. Για τους σκοπούς της εφαρμογής της παραγράφου 1, κάθε Μέρος μπορεί να προβλέπει ειδικούς κανόνες για τον υπολογισμό της διάρκειας της προστασίας της μουσικής σύνθεσης με στίχους, των έργων κοινής δημιουργίας, καθώς και των κινηματογραφικών ή οπτικοακουστικών έργων. Κάθε Μέρος μπορεί να προβλέπει ειδικούς κανόνες για τον υπολογισμό της διάρκειας της προστασίας των ανώνυμων ή ψευδώνυμων έργων.
3. Τα δικαιώματα των ραδιοτηλεοπτικών οργανισμών λήγουν 50 έτη μετά την πρώτη μετάδοση μιας εκπομπής, είτε αυτή μεταδίδεται με ενσύρματα είτε ασύρματα μέσα, συμπεριλαμβανομένης της καλωδιακής ή δορυφορικής μετάδοσης.
4. Τα δικαιώματα των ερμηνευτών ή εκτελεστών καλλιτεχνών για τις εκτελέσεις τους εκτός αυτών που έχουν ενσωματωθεί σε φωνογραφήματα λήγουν 50 έτη μετά την ημερομηνία της υλικής ενσωμάτωσης της ερμηνείας ή εκτέλεσης ή, εάν έχουν εκδοθεί νομίμως ή έχουν παρουσιαστεί νομίμως στο κοινό κατά τη διάρκεια αυτής της περιόδου, 50 έτη από την πρώτη έκδοση ή παρουσίαση στο κοινό, ανάλογα με το ποια ημερομηνία είναι προγενέστερη.
5. Τα δικαιώματα των ερμηνευτών ή εκτελεστών καλλιτεχνών για τις εκτελέσεις τους που έχουν ενσωματωθεί σε φωνογραφήματα λήγουν 50 έτη μετά την ημερομηνία της υλικής ενσωμάτωσης της ερμηνείας ή εκτέλεσης ή, εάν έχουν εκδοθεί νομίμως ή έχουν παρουσιαστεί νομίμως στο κοινό κατά τη διάρκεια αυτής της περιόδου, 70 έτη από την εν λόγω πράξη, ανάλογα με το ποια ημερομηνία είναι προγενέστερη.

6. Τα δικαιώματα των παραγωγών φωνογραφημάτων λήγουν 50 έτη μετά την υλική ενσωμάτωση ή, εάν έχουν εκδοθεί νομίμως στο κοινό κατά τη διάρκεια αυτής της περιόδου, 70 έτη μετά την εν λόγω έκδοση. Ελλείψει νόμιμης έκδοσης, εάν το φωνογράφημα έχει παρουσιαστεί νομίμως στο κοινό κατά τη διάρκεια αυτής της περιόδου, η διάρκεια της προστασίας είναι 70 έτη από την εν λόγω πράξη παρουσίασης. Κάθε Μέρος μπορεί να προβλέπει αποτελεσματικά μέτρα ώστε να διασφαλίζεται ότι τα κέρδη που παράγονται κατά τα 20 έτη προστασίας που έπονται των 50 ετών κατανέμονται δίκαια μεταξύ των ερμηνευτών ή εκτελεστών καλλιτεχνών και των παραγωγών φωνογραφημάτων.
7. Οι διάρκειες που καθορίζονται στο παρόν άρθρο υπολογίζονται από την 1η Ιανουαρίου του έτους που έπεται του γενεσιουργού γεγονότος.
8. Κάθε Μέρος μπορεί να παρέχει μεγαλύτερες διάρκειες προστασίας από αυτές που προβλέπονται στο παρόν άρθρο.

#### ΑΡΘΡΟ 231

##### Δικαίωμα παρακολούθησης

1. Τα Μέρη προβλέπουν υπέρ του δημιουργού πρωτότυπου έργου γραφικής ή εικαστικής τέχνης δικαίωμα παρακολούθησης το οποίο ορίζεται ως το αναπαλλοτρίωτο δικαίωμα, από το οποίο δεν χωρεί παραίτηση ούτε εκ των προτέρων, είσπραξης ποσοστού επί του τιμήματος κάθε μεταπώλησης του εν λόγω έργου, μετά την πρώτη μεταβίβασή του εκ μέρους του δημιουργού.

2. Το δικαίωμα που αναφέρεται στην παράγραφο 1 εφαρμόζεται σε όλες τις μεταπωλήσεις στις οποίες συμμετέχουν, ως πωλητές, αγοραστές ή διαμεσολαβητές, επαγγελματίες της αγοράς έργων τέχνης, όπως οίκοι δημοπρασιών, γκαλερί έργων τέχνης και γενικά οποιοσδήποτε έμπορος έργων τέχνης.
3. Κάθε Μέρος μπορεί να προβλέπει ότι το δικαίωμα που αναφέρεται στην παράγραφο 1 δεν εφαρμόζεται στις μεταπωλήσεις στις οποίες ο πωλητής απέκτησε το έργο απευθείας από τον δημιουργό λιγότερο από τρία έτη πριν από τη μεταπώληση και εφόσον η τιμή μεταπώλησης δεν υπερβαίνει ένα ορισμένο ελάχιστο ποσό.
4. Η διαδικασία για την είσπραξη της αμοιβής και τα ποσά αυτής καθορίζονται από τη νομοθεσία κάθε Μέρους.

## ΑΡΘΡΟ 232

### Συλλογική διαχείριση δικαιωμάτων

1. Τα Μέρη προαγάγουν τη συνεργασία μεταξύ των αντίστοιχων οργανισμών συλλογικής διαχείρισης, με σκοπό την ενίσχυση της διαθεσιμότητας έργων και άλλων προστατευόμενων αντικειμένων στο αντίστοιχο έδαφός τους και τη μεταβίβαση εσόδων από δικαιώματα μεταξύ των αντίστοιχων οργανισμών συλλογικής διαχείρισης για τη χρήση των εν λόγω έργων ή άλλων προστατευόμενων αντικειμένων.
2. Τα Μέρη προάγουν τη διαφάνεια των οργανισμών συλλογικής διαχείρισης, ιδίως όσον αφορά τα έσοδα από δικαιώματα που εισπράττουν, τις μειώσεις που εφαρμόζουν στα έσοδα από τα δικαιώματα που εισπράττουν, τη χρήση των εσόδων από δικαιώματα που εισπράττουν, την πολιτική διανομής και το ρεπερτόριό τους.

3. Τα Μέρη καταβάλλουν προσπάθειες για τη διευκόλυνση των ρυθμίσεων μεταξύ των αντίστοιχων οργανισμών συλλογικής διαχείρισης σχετικά με τη μη διακριτική μεταχείριση των δικαιούχων των οποίων τα δικαιώματα διαχειρίζονται οι εν λόγω οργανισμοί βάσει συμφωνιών εκπροσώπησης.

4. Τα Μέρη συνεργάζονται για να στηρίζουν τους οργανισμούς συλλογικής διαχείρισης που είναι εγκατεστημένοι στο έδαφός τους και εκπροσωπούν άλλον οργανισμό συλλογικής διαχείρισης που είναι εγκατεστημένος στο έδαφος του άλλου Μέρους μέσω συμφωνίας εκπροσώπησης, με στόχο να διασφαλιστεί ότι καταβάλλουν με ακρίβεια, τακτικά και επιμελώς τα ποσά που οφείλονται στους εκπροσωπούμενους οργανισμούς συλλογικής διαχείρισης και ότι παρέχουν στον εκπροσωπούμενο οργανισμό συλλογικής διαχείρισης τις πληροφορίες σχετικά με το ποσό των εσόδων από δικαιώματα που εισέπραξαν για λογαριασμό του και τυχόν μειώσεις που εφαρμόστηκαν στα εν λόγω έσοδα από δικαιώματα.

#### ΑΡΘΡΟ 233

##### Εξαιρέσεις και περιορισμοί

Κάθε Μέρος θέτει εξαιρέσεις ή περιορισμούς στα δικαιώματα που ορίζονται στα άρθρα 225 έως 229 σε ορισμένες ειδικές περιπτώσεις που δεν αντίκεινται στην κανονική εκμετάλλευση του έργου ή άλλου προστατευόμενου αντικειμένου και δεν θίγουν αδικαιολογήτως τα νόμιμα συμφέροντα των δικαιούχων.



## ΑΡΘΡΟ 234

## Προστασία τεχνολογικών μέτρων

1. Τα Μέρη παρέχουν την κατάλληλη έννομη προστασία κατά της καταστρατήγησης κάθε αποτελεσματικού τεχνολογικού μέτρου την οποία πραγματοποιεί το εμπλεκόμενο πρόσωπο εν γνώσει του ή έχοντας βάσιμους λόγους που του επιτρέπουν να γνωρίζει ότι επιδιώκει τον συγκεκριμένο σκοπό. Κάθε Μέρος μπορεί να προβλέπει ειδικό καθεστώς νομικής προστασίας των τεχνολογικών μέτρων που χρησιμοποιούνται για την προστασία των προγραμμάτων ηλεκτρονικών υπολογιστών.
2. Τα Μέρη παρέχουν κατάλληλη έννομη προστασία κατά της κατασκευής, εισαγωγής, διανομής, πώλησης, ενοικίασης, διαφήμισης για πώληση ή ενοικίαση, ή κατοχής για εμπορικούς σκοπούς, συσκευών, προϊόντων η εξαρτημάτων, ή της παροχής υπηρεσιών οι οποίες:
  - α) αποτελούν αντικείμενο προώθησης, διαφήμισης ή εμπορίας, με σκοπό την καταστρατήγηση της προστασίας·
  - β) πέραν της καταστρατήγησης της προστασίας, έχουν εμπορικό σκοπό ή χρήση περιορισμένης σημασίας· ή
  - γ) έχουν πρωτίστως σχεδιαστεί, παραχθεί, προσαρμοστεί ή πραγματοποιηθεί για να επιτρέψουν ή να διευκολύνουν την καταστρατήγηση κάθε αποτελεσματικού τεχνολογικού μέτρου.

3. Για τους σκοπούς του παρόντος τμήματος, με τη φράση «τεχνολογικό μέτρο» νοείται κάθε τεχνολογία, συσκευή ή συστατικό στοιχείο που, κατά τον συνήθη τρόπο λειτουργίας του, αποσκοπεί να εμποδίσει ή να περιορίσει πράξεις, σε σχέση με έργα ή άλλα προστατευόμενα αντικείμενα, μη επιτρεπόμενες από τον δικαιούχο οποιουδήποτε δικαιώματος πνευματικής ιδιοκτησίας ή συγγενούς δικαιώματος που καλύπτεται από το παρόν τμήμα. Τα τεχνολογικά μέτρα θεωρούνται «αποτελεσματικά» όταν η χρήση του προστατευόμενου έργου ή άλλου προστατευόμενου αντικειμένου ελέγχεται από τους δικαιούχους μέσω της εφαρμογής διαδικασίας ελέγχου της πρόσβασης ή προστασίας, όπως κρυπτογράφησης, διατάραξης της μετάδοσης ή άλλης μετατροπής του έργου ή άλλου προστατευόμενου αντικειμένου, ή προστατευτικού μηχανισμού ελέγχου της αντιγραφής, ο οποίος επιτυγχάνει το στόχο της προστασίας.

4. Παρά την έννομη προστασία που προβλέπεται στην παράγραφο 1 του παρόντος άρθρου, κάθε Μέρος μπορεί να λαμβάνει τα κατάλληλα μέτρα, εφόσον κρίνεται αναγκαίο, για να εξασφαλίσει ότι η επαρκής έννομη προστασία κατά της καταστρατήγησης αποτελεσματικών τεχνολογικών μέτρων που προβλέπονται σύμφωνα με το παρόν άρθρο δεν εμποδίζει τους δικαιούχους εξαιρέσεων ή περιορισμών που προβλέπονται σύμφωνα με το άρθρο 233 να απολαύουν των εν λόγω εξαιρέσεων και περιορισμών.

#### ΑΡΘΡΟ 235

Υποχρεώσεις σχετικά με τις πληροφορίες για τη διαχείριση των δικαιωμάτων

1. Τα Μέρη παρέχουν κατάλληλη έννομη προστασία κατά οποιουδήποτε προσώπου το οποίο προβαίνει εν γνώσει του και χωρίς άδεια σε οποιαδήποτε από τις ακόλουθες ενέργειες:

α) αφαίρεση ή αλλοίωση οποιασδήποτε πληροφορίας με ηλεκτρονική μορφή σχετικά με τη διαχείριση των δικαιωμάτων·

- β) διανομή, εισαγωγή προς διανομή, ραδιοηλεκτρονική μετάδοση, παρουσίαση στο κοινό ή διάθεση στο κοινό έργων ή άλλου αντικειμένου που προστατεύονται δυνάμει του παρόντος τμήματος, από τα οποία έχουν αφαιρεθεί ή αλλοιωθεί χωρίς άδεια οι πληροφορίες σε ηλεκτρονική μορφή σχετικά με τη διαχείριση των δικαιωμάτων·

εάν το πρόσωπο αυτό γνωρίζει ή έχει βάσιμο λόγο να γνωρίζει ότι με την ενέργεια αυτή προτρέπει, επιτρέπει, διευκολύνει ή συγκαλύπτει την παραβίαση δικαιώματος πνευματικής ιδιοκτησίας ή άλλων συγγενικών δικαιωμάτων, όπως προβλέπονται από τη νομοθεσία κάθε Μέρους.

2. Για τους σκοπούς του παρόντος άρθρου, ως «πληροφορίες σχετικά με τη διαχείριση των δικαιωμάτων» νοούνται οι παρεχόμενες από τους δικαιούχους πληροφορίες οι οποίες προσδιορίζουν το έργο ή άλλο προστατευόμενο αντικείμενο που αναφέρεται στο παρόν άρθρο, τον δημιουργό ή κάθε άλλο δικαιούχο, ή πληροφορίες σχετικές με τους όρους και τις προϋποθέσεις χρήσης του έργου ή άλλου προστατευόμενου αντικειμένου, καθώς και κάθε αριθμός ή κωδικός που αντιπροσωπεύει τις πληροφορίες αυτές.

3. Η παράγραφος 2 εφαρμόζεται εάν οποιαδήποτε από τις πληροφορίες αυτές συνοδεύει αντίγραφο ή εμφανίζεται σε συνδυασμό με την παρουσίαση στο κοινό ενός έργου ή άλλου προστατευόμενου αντικειμένου που αναφέρεται στο παρόν άρθρο.

## ΤΜΗΜΑ 2

## ΣΗΜΑΤΑ

## ΑΡΘΡΟ 236

## Ταξινόμηση σημάτων

Κάθε Μέρος διατηρεί ένα σύστημα ταξινόμησης σημάτων το οποίο συνάδει με τη συμφωνία της Νίκαιας που αφορά τη διεθνή ταξινόμηση προϊόντων και υπηρεσιών με σκοπό την καταχώριση σημάτων της 15ης Ιουνίου 1957, όπως τροποποιήθηκε και αναθεωρήθηκε.

## ΑΡΘΡΟ 237

## Σημεία συστατικά του σήματος

Το σήμα μπορεί να αποτελείται από οποιαδήποτε σημεία, ιδίως δε από λέξεις, συμπεριλαμβανομένου του ονόματος προσώπων, ή από σχέδια, γράμματα, αριθμούς, χρώματα, το σχήμα του προϊόντος ή τη συσκευασία του προϊόντος, ή από ήχους, υπό την προϋπόθεση ότι τα σημεία αυτά:

- α) είναι ικανά να διακρίνουν τα προϊόντα ή τις υπηρεσίες μιας επιχείρησης από τα προϊόντα ή τις υπηρεσίες άλλων επιχειρήσεων και

- β) αναπαρίστανται στο αντίστοιχο μητρώο σημάτων κάθε Μέρους κατά τρόπο που επιτρέπει στις αρμόδιες αρχές και στο κοινό να προσδιορίζουν σαφώς το ακριβές αντικείμενο της προστασίας που παρέχεται στον δικαιούχο του σήματος.

## ΑΡΘΡΟ 238

### Δικαιώματα που παρέχει το σήμα

1. Κάθε Μέρος προβλέπει ότι η καταχώριση σήματος παρέχει στον δικαιούχο του σήματος αποκλειστικά δικαιώματα σε αυτό. Ο δικαιούχος δύναται να απαγορεύει σε κάθε τρίτο, να χρησιμοποιεί στο πλαίσιο της εμπορικής του δραστηριότητας, χωρίς τη συγκατάθεση του δικαιούχου:
- α) κάθε πανομοιότυπο σημείο με το καταχωρισμένο σήμα για προϊόντα ή υπηρεσίες που είναι πανομοιότυπες με εκείνες για τις οποίες έχει καταχωριστεί το σήμα:
- β) κάθε σημείο για το οποίο, λόγω της ταυτότητας ή της ομοιότητάς του με το καταχωρισμένο σήμα και της ταυτότητας ή της ομοιότητας των προϊόντων ή των υπηρεσιών που καλύπτονται από το εν λόγω σήμα και το σημείο, υπάρχει πιθανότητα σύγχυσης του κοινού, συμπεριλαμβανομένης της πιθανότητας συσχέτισης του σημείου με το καταχωρισμένο σήμα.

2. Ο δικαιούχος καταχωρισμένου σήματος δικαιούται επίσης να εμποδίζει κάθε τρίτο να εισάγει προϊόντα, στο πλαίσιο εμπορικής δραστηριότητας, στο Μέρος όπου είναι καταχωρισμένο το σήμα, χωρίς να έχουν τεθεί σε ελεύθερη κυκλοφορία εκεί, όταν τα προϊόντα αυτά, συμπεριλαμβανομένης της συσκευασίας, προέρχονται από άλλες χώρες ή από το άλλο Μέρος και φέρουν, χωρίς σχετική άδεια, σήμα το οποίο είναι πανομοιότυπο με το καταχωρισμένο σήμα για τα εν λόγω προϊόντα ή το οποίο δεν δύναται να διακριθεί ως προς τα ουσιώδη χαρακτηριστικά του από το εν λόγω σήμα.

3. Το δικαίωμα του δικαιούχου σήματος σύμφωνα με την παράγραφο 2 παύει να υφίσταται σε περίπτωση που, στο πλαίσιο της διαδικασίας η οποία κινείται προκειμένου να διαπιστωθεί αν το καταχωρισμένο σήμα έχει προσβληθεί, ο διασαφιστής ή ο κάτοχος των προϊόντων παράσχει στοιχεία που αποδεικνύουν ότι ο δικαιούχος του καταχωρισμένου σήματος δεν δικαιούται να απαγορεύει τη διάθεση των προϊόντων στην αγορά της χώρας τελικού προορισμού.

## ΑΡΘΡΟ 239

### Διαδικασία καταχώρισης

1. Κάθε Μέρος προβλέπει σύστημα καταχώρισης σημάτων, σύμφωνα με το οποίο κάθε τελική αρνητική απόφαση που λαμβάνεται από την αρμόδια για τα σήματα διοικητική αρχή, συμπεριλαμβανομένης της μερικής απόρριψης της αίτησης καταχώρισης, κοινοποιείται εγγράφως στο σχετικό μέρος, αιτιολογείται δεόντως και υπόκειται σε προσφυγή.

2. Κάθε Μέρος προβλέπει τη δυνατότητα τρίτων να προβάλλουν αντιρρήσεις για αιτήσεις σημάτων ή, όταν κρίνεται σκόπιμο, τις καταχωρίσεις σημάτων. Η εν λόγω διαδικασία εναντίωσης διεξάγεται κατ' αντιπαράθεση.

3. Τα Μέρη παρέχουν στο κοινό πρόσβαση σε ηλεκτρονική βάση δεδομένων που περιλαμβάνει τις αιτήσεις και τις καταχωρίσεις σημάτων.
4. Κάθε Μέρος καταβάλλει κάθε δυνατή προσπάθεια για την παροχή συστήματος ηλεκτρονικής αίτησης και επεξεργασίας, καταχώρισης και διατήρησης εμπορικών σημάτων.

#### ΑΡΘΡΟ 240

##### Παγκοίνως γνωστά σήματα

Για την εφαρμογή της προστασίας των γνωστών σημάτων, όπως προβλέπεται στο άρθρο 6α της σύμβασης των Παρισίων και στο άρθρο 16 παράγραφοι 2 και 3 της συμφωνίας TRIPS, κάθε Μέρος λαμβάνει υπόψη την κοινή σύσταση σχετικά με τις διατάξεις περί προστασίας των παγκοίνως γνωστών σημάτων, που εξέδωσαν η Συνέλευση της Ένωσης του Παρισιού για την Προστασία της Βιομηχανικής Ιδιοκτησίας και η Γενική Συνέλευση του Παγκόσμιου Οργανισμού Διανοητικής Ιδιοκτησίας κατά την τριακοστή τέταρτη σειρά συνεδριάσεων των συνελεύσεων των κρατών μελών του ΠΟΔΙ κατά το διάστημα από 20 έως 29 Σεπτεμβρίου 1999.

## ΑΡΘΡΟ 241

## Εξαιρέσεις στα δικαιώματα που απορρέουν από σήμα

1. Κάθε Μέρος προβλέπει περιορισμένης έκτασης εξαιρέσεις στα δικαιώματα που απορρέουν από σήμα, όπως είναι η θεμιτή χρήση περιγραφικών όρων, συμπεριλαμβανομένης της γεωγραφικής ένδειξης, και μπορεί να προβλέπει περαιτέρω περιορισμένης έκτασης εξαιρέσεις, υπό την προϋπόθεση ότι οι εν λόγω εξαιρέσεις λαμβάνουν υπόψη τα έννομα συμφέροντα του δικαιούχου του σήματος και των τρίτων ενδιαφερομένων.
2. Το δικαίωμα που παρέχει το σήμα δεν επιτρέπει στον δικαιούχο του να απαγορεύει στους τρίτους να χρησιμοποιούν, στο πλαίσιο της εμπορικής τους δραστηριότητας:
  - α) το όνομα ή τη διεύθυνση του τρίτου προσώπου, όταν το τρίτο πρόσωπο είναι φυσικό πρόσωπο·
  - β) σημεία ή ενδείξεις σχετικά με το είδος, την ποιότητα, την ποσότητα, τον προορισμό, την αξία, τη γεωγραφική προέλευση, τον χρόνο παραγωγής του προϊόντος ή της παροχής της υπηρεσίας ή άλλα χαρακτηριστικά των προϊόντων ή υπηρεσιών· ή
  - γ) το σήμα για τον προσδιορισμό ή την αναφορά σε προϊόντα ή υπηρεσίες όπως εκείνα του δικαιούχου του εν λόγω σήματος, ιδίως όταν η χρήση του εν λόγω σήματος είναι αναγκαία προκειμένου να δηλωθεί ο προορισμός προϊόντος ή υπηρεσίας, και ιδίως όταν πρόκειται για εξαρτήματα ή ανταλλακτικά·

εφόσον η χρήση αυτή γίνεται από τρίτο σύμφωνα με τα χρηστά συναλλακτικά ήθη που ισχύουν στη βιομηχανία ή το εμπόριο.



3. Το δικαίωμα που παρέχει το σήμα δεν επιτρέπει στον δικαιούχο του να απαγορεύει στους τρίτους να χρησιμοποιούν, στο πλαίσιο της εμπορικής τους δραστηριότητας, ένα προγενέστερο δικαίωμα συγκεκριμένης τοπικής ισχύος εάν το δικαίωμα αυτό αναγνωρίζεται από τη νομοθεσία του οικείου Μέρους και η χρήση του γίνεται εντός των εδαφικών ορίων στα οποία αναγνωρίζεται.

## ΑΡΘΡΟ 242

### Λόγοι έκπτωσης

1. Κάθε Μέρος προβλέπει ότι ο δικαιούχος σήματος είναι δυνατόν να κηρυχθεί έκπτωτος εάν, επί μια συνεχή πενταετία, δεν έχει γίνει ουσιαστική χρήση του σήματος στο οικείο έδαφος του Μέρους από τον δικαιούχο ή με τη συγκατάθεση του δικαιούχου για τα προϊόντα ή τις υπηρεσίες για τις οποίες έχει καταχωριστεί και δεν συντρέχουν βάσιμοι λόγοι για τη μη χρήση.
2. Κάθε Μέρος προβλέπει επίσης ότι ο δικαιούχος σήματος είναι δυνατόν να κηρυχθεί έκπτωτος εάν, εντός περιόδου πέντε ετών από την ημερομηνία ολοκλήρωσης της διαδικασίας καταχώρισης, δεν έχει γίνει ουσιαστική χρήση του σήματος στο οικείο έδαφος από τον δικαιούχο ή με τη συγκατάθεση του δικαιούχου για τα προϊόντα ή τις υπηρεσίες για τις οποίες έχει καταχωριστεί και δεν συντρέχουν βάσιμοι λόγοι για τη μη χρήση.

3. Κανείς δεν μπορεί, ωστόσο, να επικαλεστεί την έκπτωση του δικαιούχου από τα δικαιώματα που παρέχει το σήμα εάν, κατά το διάστημα που μεσολαβεί μεταξύ της λήξης αυτής της πενταετούς περιόδου και της υποβολής της αίτησης έκπτωσης, υπήρξε έναρξη ή επανάληψη της ουσιαστικής χρήσης του σήματος. Ωστόσο, η έναρξη ή επανάληψη της χρήσης εντός περιόδου τριών μηνών πριν από την υποβολή της αίτησης ανάκλησης, η οποία δεν αρχίζει να τρέχει νωρίτερα από τη συμπλήρωση της συνεχούς πενταετίας μη χρήσης, δεν λαμβάνεται υπόψη, στην περίπτωση κατά την οποία οι προπαρασκευαστικές ενέργειες για την έναρξη ή την επανάληψη της χρήσης συνέβησαν μόνον αφού ο δικαιούχος έλαβε γνώση της πιθανότητας να υποβληθεί η αίτηση έκπτωσης.

4. Ο δικαιούχος του σήματος είναι επίσης δυνατόν να κηρυχθεί έκπτωτος των δικαιωμάτων του εάν, μετά την ημερομηνία καταχώρισης, το σήμα:

- α) συνεπεία πράξεων ή αδράνειας του δικαιούχου, έχει καταστεί συνήθης εμπορική ονομασία προϊόντος ή υπηρεσίας για το οποίο/την οποία έχει καταχωριστεί·
- β) λόγω της χρήσης του σήματος από τον δικαιούχο ή με τη συγκατάθεση του δικαιούχου για τα προϊόντα ή τις υπηρεσίες για τα οποία/τις οποίες έχει καταχωριστεί, ενδέχεται να παραπλανηθεί το κοινό ιδίως ως προς τη φύση, την ποιότητα ή τη γεωγραφική προέλευση αυτών των προϊόντων ή υπηρεσιών.

## ΑΡΘΡΟ 243

Το δικαίωμα απαγόρευσης προπαρασκευαστικών πράξεων σε συνάρτηση με τη χρήση συσκευασίας ή άλλων μέσων

Όταν υπάρχει κίνδυνος να χρησιμοποιηθούν η συσκευασία, οι ετικέτες, οι πινακίδες, τα χαρακτηριστικά ασφαλείας, οι διατάξεις γνησιότητας ή οποιαδήποτε άλλα μέσα επί των οποίων δύναται να τοποθετηθεί το σήμα για προϊόντα ή υπηρεσίες, η δε εν λόγω χρήση θα συνιστούσε παραβίαση των δικαιωμάτων του δικαιούχου του σήματος, ο δικαιούχος έχει το δικαίωμα να απαγορεύει τις ακόλουθες πράξεις εάν διενεργούνται στο πλαίσιο εμπορικών συναλλαγών:

- α) επίθεση σημείου ταυτόσημου ή παρόμοιου με το σήμα στη συσκευασία, τις ετικέτες, τις πινακίδες, τα χαρακτηριστικά ασφαλείας, τις διατάξεις γνησιότητας ή οποιαδήποτε άλλα μέσα επί των οποίων δύναται να τοποθετηθεί το σήμα· ή
- β) προσφορά ή εμπορία, ή κατοχή προς εμπορία, ή εισαγωγή ή εξαγωγή συσκευασίας, ετικετών, πινακίδων, χαρακτηριστικών ασφαλείας, διατάξεων γνησιότητας ή οποιωνδήποτε άλλων μέσων επί των οποίων τοποθετείται το σήμα.

## ΑΡΘΡΟ 244

Αιτήσεις που υποβάλλονται κακόπιστα

Ένα σήμα είναι δυνατόν να κηρυχθεί άκυρο, εάν η αίτηση καταχώρισης του σήματος έγινε κακόπιστα από τον αιτούντα. Κάθε Μέρος προβλέπει ότι το σήμα αυτό δεν θα καταχωρίζεται.

## ΤΜΗΜΑ 3

## ΣΧΕΔΙΑ ΚΑΙ ΥΠΟΔΕΙΓΜΑΤΑ

## ΑΡΘΡΟ 245

## Προστασία καταχωρισμένων σχεδίων και υποδειγμάτων

1. Τα Μέρη θεσπίζουν ρυθμίσεις για την προστασία νέων και πρωτότυπων σχεδίων και υποδειγμάτων που έχουν δημιουργηθεί κατά τρόπο ανεξάρτητο. Η προστασία αυτή εξασφαλίζεται με την καταχώριση και παρέχει στους δικαιούχους των σχεδίων και υποδειγμάτων αποκλειστικά δικαιώματα σύμφωνα με το παρόν τμήμα.

Για τους σκοπούς του παρόντος άρθρου, τα Μέρη μπορούν να θεωρούν ότι ένα σχέδιο ή υπόδειγμα που διαθέτει ατομικό χαρακτήρα είναι πρωτότυπο.

2. Ο δικαιούχος καταχωρισμένου σχεδίου ή υποδείγματος έχει το δικαίωμα να εμποδίζει τρίτους να προβαίνουν, χωρίς τη συγκατάθεσή του, τουλάχιστον στην παραγωγή, την προσφορά προς πώληση, την πώληση, την εισαγωγή, την εξαγωγή ή την αποθήκευση προϊόντων που φέρουν ή ενσωματώνουν το προστατευόμενο σχέδιο ή υπόδειγμα, ή στη χρήση αντικειμένων που φέρουν ή ενσωματώνουν το προστατευόμενο σχέδιο ή υπόδειγμα, όταν οι εν λόγω πράξεις επιχειρούνται για εμπορικούς σκοπούς.

3. Το σχέδιο ή υπόδειγμα που εφαρμόζεται ή ενσωματώνεται σε ένα προϊόν το οποίο αποτελεί συστατικό σύνθετου προϊόντος λογίζεται ότι είναι νέο και πρωτότυπο:

- α) εάν το συστατικό, αφού ενσωματωθεί στο σύνθετο προϊόν, παραμένει ορατό κατά τη συνήθη χρήση του προϊόντος· και
- β) στον βαθμό που τα ορατά χαρακτηριστικά του συστατικού πληρούν, αυτά καθαυτά, τις προϋποθέσεις ως προς τον νεωτερισμό και την πρωτοτυπία.

4. Για τους σκοπούς της παραγράφου 3 στοιχείο α), ως «συνήθης χρήση» νοείται η χρήση από τον τελικό καταναλωτή, εκτός από τις εργασίες συντήρησης, εξυπηρέτησης ή επισκευής.

#### ΑΡΘΡΟ 246

##### Διάρκεια της προστασίας

Η διάρκεια της προστασίας που παρέχεται για καταχωρισμένα σχέδια ή υποδείγματα, συμπεριλαμβανομένων των ανανεώσεων καταχωρισμένων σχεδίων ή υποδειγμάτων, ανέρχεται σε συνολική διάρκεια 25 ετών από την ημερομηνία κατάθεσης της αίτησης<sup>1</sup>.

---

<sup>1</sup> Κάθε Μέρος μπορεί να καθορίσει τη σχετική ημερομηνία κατάθεσης της αίτησης σύμφωνα με τη δική του νομοθεσία.

## ΑΡΘΡΟ 247

## Προστασία μη καταχωρισμένων σχεδίων και υποδειγμάτων

1. Τα Μέρη παρέχουν στους δικαιούχους μη καταχωρισμένου σχεδίου ή υποδείγματος το δικαίωμα να αποτρέψουν τη χρήση του μη καταχωρισμένου σχεδίου ή υποδείγματος από οποιοδήποτε τρίτο μέρος που δεν έχει τη συγκατάθεσή του μόνο εάν η αμφισβητούμενη χρήση προκύπτει από αντιγραφή του μη καταχωρισμένου σχεδίου ή υποδείγματος στο αντίστοιχο έδαφος τους<sup>1</sup>. Η εν λόγω χρήση καλύπτει τουλάχιστον την προσφορά προς πώληση, τη διάθεση στην αγορά, την εισαγωγή ή την εξαγωγή του προϊόντος.
2. Η διάρκεια της προστασίας που παρέχεται για τα μη καταχωρισμένα σχέδια και υποδείγματα ανέρχεται σε τουλάχιστον μία τριετία από την ημερομηνία κατά την οποία το σχετικό σχέδιο ή υπόδειγμα διατέθηκε για πρώτη φορά στο κοινό στο έδαφος του αντίστοιχου Μέρους.

## ΑΡΘΡΟ 248

## Εξαιρέσεις και αποκλεισμοί

1. Κάθε Μέρος δύναται να προβλέπει περιορισμένης έκτασης εξαιρέσεις όσον αφορά την προστασία των σχεδίων ή υποδειγμάτων, συμπεριλαμβανομένων των μη καταχωρισμένων σχεδίων ή υποδειγμάτων, υπό τον όρο ότι οι εξαιρέσεις αυτές δεν συνεπάγονται υπέρμετρους περιορισμούς όσον αφορά την κανονική εκμετάλλευση των προστατευόμενων σχεδίων ή υποδειγμάτων και δεν θίγουν αδικαιολόγητα τα έννομα συμφέροντα του δικαιούχου του σχεδίου ή υποδείγματος, λαμβανομένων υπόψη των εννόμων συμφερόντων τρίτων.

---

<sup>1</sup> Το παρόν τμήμα δεν εφαρμόζεται στην προστασία που είναι γνωστή στο Ηνωμένο Βασίλειο ως δικαίωμα επί σχεδίου ή υποδείγματος.

2. Η προστασία δεν επεκτείνεται σε σχέδια ή υποδείγματα τα οποία είναι αποκλειστικά απόρροια τεχνικών ή λειτουργικών παραμέτρων. Η καταχώριση σχεδίου ή υποδείγματος δεν παρέχει δικαιώματα επί των χαρακτηριστικών της εμφάνισης ενός προϊόντος, τα οποία πρέπει υποχρεωτικώς να αναπαραχθούν με την ακριβή μορφή και τις διαστάσεις τους, ώστε το προϊόν στο οποίο ενσωματώνεται ή εφαρμόζεται το σχέδιο ή υπόδειγμα να μπορεί να συνδεθεί μηχανικά με άλλο προϊόν ή να τοποθετηθεί μέσα, γύρω ή επάνω σε άλλο προϊόν, ώστε καθένα από τα προϊόντα αυτά να μπορεί να επιτελεί τη λειτουργία του.

3. Κατά παρέκκλιση από την παράγραφο 2 του παρόντος άρθρου, ένα σχέδιο ή υπόδειγμα παρέχει δικαιώματα επί σχεδίου ή υποδείγματος σύμφωνα με τις προϋποθέσεις του άρθρου 245 παράγραφος 1, το οποίο καθιστά δυνατή την πολλαπλή συναρμολόγηση ή σύνδεση αμοιβαίως υποκαταστάσιμων προϊόντων σε ένα σύστημα δομοστοιχείων.

#### ΑΡΘΡΟ 249

##### Σχέση με το δικαίωμα πνευματικής ιδιοκτησίας

Κάθε Μέρος διασφαλίζει ότι τα σχέδια ή υποδείγματα, συμπεριλαμβανομένων των μη καταχωρισμένων σχεδίων ή υποδειγμάτων, δύνανται επίσης να τύχουν προστασίας βάσει της νομοθεσίας περί δικαιωμάτων πνευματικής ιδιοκτησίας του εν λόγω Μέρους, αρχής γενομένης από την ημερομηνία κατά την οποία το σχέδιο ή το υπόδειγμα δημιουργήθηκε ή αποτυπώθηκε με οποιαδήποτε μορφή. Η έκταση και οι προϋποθέσεις παροχής της προστασίας, καθώς και ο απαιτούμενος βαθμός πρωτοτυπίας, καθορίζονται από έκαστο Μέρος.

## ΤΜΗΜΑ 4

## ΔΙΠΛΩΜΑΤΑ ΕΥΡΕΣΙΤΕΧΝΙΑΣ

## ΑΡΘΡΟ 250

## Διπλώματα ευρεσιτεχνίας και δημόσια υγεία

1. Τα Μέρη αναγνωρίζουν τη σημασία της δήλωσης σχετικά με τη συμφωνία TRIPS και τη δημόσια υγεία, η οποία εγκρίθηκε στις 14 Νοεμβρίου 2001 από την υπουργική διάσκεψη του ΠΟΕ στη Ντόχα («δήλωση της Ντόχα»). Κατά την ερμηνεία και εφαρμογή των δικαιωμάτων και υποχρεώσεων δυνάμει του παρόντος τμήματος, τα Μέρη εξασφαλίζουν τη συνάφεια με τη δήλωση της Ντόχα.
2. Κάθε Μέρος εφαρμόζει το άρθρο 31α της συμφωνίας TRIPS, καθώς και το παράρτημα της συμφωνίας TRIPS και το σχετικό προσάρτημα του παραρτήματος της συμφωνίας TRIPS.



## ΑΡΘΡΟ 251

## Παράταση της διάρκειας προστασίας που παρέχουν τα διπλώματα ευρεσιτεχνίας φαρμάκων και φυτοπροστατευτικών προϊόντων

1. Τα Μέρη αναγνωρίζουν ότι τα φάρμακα και τα φυτοπροστατευτικά προϊόντα<sup>1</sup> τα οποία προστατεύονται από δίπλωμα ευρεσιτεχνίας στα αντίστοιχα εδάφη τους ενδέχεται να υπόκεινται σε διαδικασία διοικητικής έγκρισης πριν διατεθούν στις αντίστοιχες αγορές τους. Τα Μέρη αναγνωρίζουν ότι το χρονικό διάστημα που μεσολαβεί μεταξύ της κατάθεσης της αίτησης διπλώματος ευρεσιτεχνίας και της πρώτης άδειας κυκλοφορίας του προϊόντος, όπως ορίζεται προς τον σκοπό αυτόν στην οικεία νομοθεσία, ενδέχεται να συντομεύει την περίοδο πραγματικής προστασίας που παρέχει το δίπλωμα ευρεσιτεχνίας.
2. Κάθε Μέρος προβλέπει περαιτέρω προστασία, σύμφωνα με τις νομοθετικές και κανονιστικές διατάξεις του, για ένα προϊόν το οποίο προστατεύεται από δίπλωμα ευρεσιτεχνίας και το οποίο έχει υποβληθεί σε διαδικασία διοικητικής έγκρισης που αναφέρεται στην παράγραφο 1, με σκοπό να αποζημιώσει τον κάτοχο διπλώματος ευρεσιτεχνίας για τη μείωση της πραγματικής προστασίας που παρέχει το δίπλωμα ευρεσιτεχνίας. Οι όροι και οι προϋποθέσεις για την παροχή της εν λόγω περαιτέρω προστασίας, συμπεριλαμβανομένης της διάρκειάς της, καθορίζονται σύμφωνα με τις νομοθετικές και κανονιστικές διατάξεις των Μερών.
3. Για τους σκοπούς του παρόντος τίτλου, ως «φάρμακο» νοείται:
  - α) κάθε ουσία ή συνδυασμός ουσιών που χαρακτηρίζεται ως έχουσα θεραπευτικές ή προληπτικές ιδιότητες έναντι ασθενειών ανθρώπων ή ζώων· ή

---

<sup>1</sup> Για τους σκοπούς του παρόντος τίτλου, ο όρος «φυτοπροστατευτικό προϊόν» ορίζεται για καθένα από τα Μέρη από τις αντίστοιχες νομοθεσίες των Μερών.

- β) κάθε ουσία ή συνδυασμός ουσιών δυναμένη να χρησιμοποιηθεί ή να χορηγηθεί σε άνθρωπο ή ζώο, με σκοπό είτε να αποκατασταθούν, να διορθωθούν ή να τροποποιηθούν φυσιολογικές λειτουργίες με την άσκηση φαρμακολογικής, ανοσολογικής ή μεταβολικής δράσης, είτε να γίνει ιατρική διάγνωση.

## ΤΜΗΜΑ 5

### ΠΡΟΣΤΑΣΙΑ ΜΗ ΚΟΙΝΟΠΟΙΗΜΕΝΩΝ ΠΛΗΡΟΦΟΡΙΩΝ

#### ΑΡΘΡΟ 252

##### Προστασία των εμπορικών απορρήτων

1. Τα Μέρη προβλέπουν κατάλληλες δικαστικές διαδικασίες και μέτρα αποκατάστασης αστικού δικαίου ώστε κάθε κάτοχος εμπορικού απορρήτου να μπορεί να εμποδίζει, και να εξασφαλίζει αποκατάσταση για, την απόκτηση, τη χρήση ή τη γνωστοποίηση εμπορικού απορρήτου, όταν οι εν λόγω πράξεις εκτελούνται κατά τρόπο που αντίκειται στα χρηστά συναλλακτικά ήθη.

2. Για τους σκοπούς του παρόντος τμήματος ισχύουν οι ακόλουθοι ορισμοί:
- α) «εμπορικό απόρρητο»: πληροφορίες οι οποίες πληρούν όλες τις ακόλουθες προϋποθέσεις:
- i) είναι απόρρητες, υπό την έννοια ότι, είτε ως σύνολο είτε από την άποψη του ακριβούς περιεχομένου και της διάταξης των συνιστωσών τους, δεν είναι ευρέως γνωστές σε πρόσωπα ανήκοντα στους κύκλους που ασχολούνται συνήθως με αυτό το είδος πληροφοριών ούτε άμεσα προσβάσιμες στα πρόσωπα αυτά·
  - ii) έχουν εμπορική αξία απορρέουσα από τον απόρρητο χαρακτήρα τους· και
  - iii) το πρόσωπο που έχει αποκτήσει νομίμως τον έλεγχο επί των εν λόγω πληροφοριών έχει καταβάλει εύλογες προσπάθειες, λαμβανομένων υπόψη των περιστάσεων, για την προστασία του απόρρητου χαρακτήρα τους·
- β) «κάτοχος εμπορικού απορρήτου»: κάθε φυσικό ή νομικό πρόσωπο που ελέγχει νομίμως εμπορικό απόρρητο.
3. Για τους σκοπούς του παρόντος τμήματος, θεωρείται ότι αντίκεινται στα χρηστά συναλλακτικά ήθη τουλάχιστον οι ακόλουθες συμπεριφορές:
- α) η απόκτηση εμπορικού απορρήτου χωρίς τη συγκατάθεση του κατόχου του εμπορικού απορρήτου, όποτε αποκτάται με μη εξουσιοδοτημένη πρόσβαση σε έγγραφα, αντικείμενα, υλικά, ουσίες ή ηλεκτρονικά αρχεία, ή μέσω ιδιοποίησης ή αντιγραφής εγγράφων, αντικειμένων, υλικών, ουσιών ή ηλεκτρονικών αρχείων, τα οποία βρίσκονται νομίμως υπό τον έλεγχο του κατόχου του εμπορικού απορρήτου και τα οποία περιέχουν το εμπορικό απόρρητο ή από τα οποία μπορεί να συναχθεί το εμπορικό απόρρητο·

- β) η χρήση ή η γνωστοποίηση εμπορικού απορρήτου, όποτε διενεργείται χωρίς τη συγκατάθεση του κατόχου του εμπορικού απορρήτου από πρόσωπο που αποδεδειγμένα πληροί οποιαδήποτε από τις ακόλουθες προϋποθέσεις:
- i) απέκτησε το εμπορικό απόρρητο κατά τρόπο που αναφέρεται στο στοιχείο α)·
  - ii) αθέτησε συμφωνία εμπιστευτικότητας ή οποιαδήποτε άλλη υποχρέωση μη αποκάλυψης του εμπορικού απορρήτου· ή
  - iii) αθέτησε συμβατική ή οποιαδήποτε άλλη υποχρέωση να περιορίζει τη χρήση του εμπορικού απορρήτου·
- γ) η απόκτηση, η χρήση ή η γνωστοποίηση εμπορικού απορρήτου, όποτε διενεργείται από πρόσωπο το οποίο, κατά τη στιγμή της απόκτησης, της χρήσης ή της γνωστοποίησης, γνώριζε ή όφειλε, υπό τις περιστάσεις, να γνωρίζει ότι το εμπορικό απόρρητο αποκτήθηκε άμεσα ή έμμεσα από άλλο πρόσωπο το οποίο χρησιμοποιούσε ή γνωστοποιούσε το εμπορικό απόρρητο παράνομα, κατά την έννοια του στοιχείου β).
4. Καμία διάταξη του παρόντος τμήματος δεν έχει την έννοια ότι υποχρεώνει οποιοδήποτε Μέρος να θεωρεί ότι οποιαδήποτε από τις ακόλουθες συμπεριφορές αντίκειται στα χρηστά συναλλακτικά ήθη:
- α) ανεξάρτητη ανακάλυψη ή δημιουργία·
  - β) ανάδρομη τεχνική έρευνα προϊόντος που έχει διατεθεί στο κοινό ή που είναι νομίμως στην κατοχή του προσώπου που αποκτά τις πληροφορίες, όταν το πρόσωπο που αποκτά τις πληροφορίες απαλλάσσεται από τυχόν νομικά έγκυρη υποχρέωση περιορισμού της απόκτησης του εμπορικού απορρήτου·

- γ) απόκτηση, χρήση ή γνωστοποίηση εμπορικού απορρήτου που απαιτείται ή επιτρέπεται από τη νομοθεσία κάθε Μέρους·
  - δ) άσκηση του δικαιώματος των εργαζομένων ή των εκπροσώπων τους στην ενημέρωση και τη διαβούλευση, σύμφωνα με τις νομοθετικές και κανονιστικές διατάξεις του εν λόγω Μέρους.
5. Καμία διάταξη του παρόντος τμήματος δεν έχει την έννοια ότι θίγει την άσκηση της ελευθερίας έκφρασης και πληροφόρησης, συμπεριλαμβανομένης της ελευθερίας και της πολυφωνίας των μέσων ενημέρωσης, όπως προστατεύεται σε κάθε Μέρος, ότι περιορίζει την κινητικότητα των εργαζομένων ή ότι θίγει την αυτονομία των κοινωνικών εταίρων και το δικαίωμά τους να συνάπτουν συλλογικές συμβάσεις, σύμφωνα με τις νομοθετικές και κανονιστικές διατάξεις των Μερών.

#### ΑΡΘΡΟ 253

Προστασία των δεδομένων που υποβάλλονται με σκοπό τη λήψη άδειας κυκλοφορίας φαρμάκου

1. Κάθε Μέρος προστατεύει εμπιστευτικές πληροφορίες εμπορικού χαρακτήρα που υποβάλλονται για τη λήψη άδειας κυκλοφορίας φαρμάκων («άδεια κυκλοφορίας») από τη γνωστοποίηση σε τρίτους, εκτός εάν ληφθούν μέτρα ώστε να διασφαλιστεί ότι τα δεδομένα προστατεύονται από αθέμιτη εμπορική χρήση ή εκτός εάν η γνωστοποίηση είναι απαραίτητη για λόγους υπέρτερου δημόσιου συμφέροντος.

2. Κάθε Μέρος διασφαλίζει ότι, για περιορισμένο χρονικό διάστημα που καθορίζεται από το εσωτερικό του δίκαιο και σύμφωνα με τυχόν προϋποθέσεις που καθορίζονται στο εσωτερικό του δίκαιο, η αρχή που είναι αρμόδια για τη χορήγηση άδειας κυκλοφορίας δεν αποδέχεται καμία μεταγενέστερη αίτηση για άδεια κυκλοφορίας που βασίζεται στα αποτελέσματα προκλινικών ή κλινικών δοκιμών που έχουν υποβληθεί στην αίτηση προς την εν λόγω αρχή για την πρώτη άδεια κυκλοφορίας, χωρίς τη ρητή συγκατάθεση του κατόχου της πρώτης άδειας κυκλοφορίας, εκτός εάν προβλέπεται διαφορετικά σε διεθνείς συμφωνίες στις οποίες αμφότερα τα Μέρη είναι συμβαλλόμενα μέρη.
  
3. Κάθε Μέρος διασφαλίζει επίσης ότι, για περιορισμένο χρονικό διάστημα που καθορίζεται από το εσωτερικό του δίκαιο και σύμφωνα με τυχόν προϋποθέσεις που καθορίζονται στο εσωτερικό του δίκαιο, ένα φάρμακο για το οποίο χορηγήθηκε σε μεταγενέστερο χρόνο άδεια κυκλοφορίας από την εν λόγω αρχή βάσει των αποτελεσμάτων προκλινικών και κλινικών δοκιμών που αναφέρονται στην παράγραφο 2 δεν διατίθεται στην αγορά χωρίς τη ρητή συγκατάθεση του κατόχου της πρώτης άδειας κυκλοφορίας, εκτός εάν προβλέπεται διαφορετικά σε διεθνείς συμφωνίες στις οποίες αμφότερα τα Μέρη είναι συμβαλλόμενα μέρη.
  
4. Το παρόν άρθρο ισχύει με την επιφύλαξη πρόσθετων περιόδων προστασίας που μπορεί να προβλέπει κάθε Μέρος στη νομοθεσία του.

## ΑΡΘΡΟ 254

Προστασία δεδομένων που υποβάλλονται με σκοπό τη λήψη άδειας κυκλοφορίας για φυτοπροστατευτικά προϊόντα ή βιοκτόνα

1. Κάθε Μέρος αναγνωρίζει προσωρινό δικαίωμα στον κάτοχο έκθεσης δοκιμής ή μελέτης που υποβάλλεται για πρώτη φορά με σκοπό τη λήψη άδειας κυκλοφορίας σχετικά με την ασφάλεια και την αποτελεσματικότητα δραστικής ουσίας, φυτοπροστατευτικού προϊόντος ή βιοκτόνου. Κατά τη διάρκεια της περιόδου αυτής, η έκθεση δοκιμής ή μελέτης δεν χρησιμοποιείται προς όφελος οποιουδήποτε άλλου προσώπου που επιδιώκει τη λήψη άδειας κυκλοφορίας για δραστική ουσία, φυτοπροστατευτικό προϊόν ή βιοκτόνο, εκτός εάν έχει αποδειχθεί η ρητή συγκατάθεση του πρώτου κατόχου. Για τους σκοπούς του παρόντος άρθρου, το δικαίωμα αυτό αναφέρεται ως προστασία δεδομένων.
2. Η έκθεση δοκιμής ή μελέτης που υποβάλλεται για τη χορήγηση άδειας κυκλοφορίας μιας δραστικής ουσίας ή ενός φυτοπροστατευτικού προϊόντος πρέπει να πληροί τις ακόλουθες προϋποθέσεις:
  - α) είναι απαραίτητη για την άδεια ή την τροποποίηση άδειας, προκειμένου να επιτραπεί η χρήση σε άλλες καλλιέργειες· και
  - β) έχει πιστοποιηθεί ως σύμφωνη προς τις αρχές ορθής εργαστηριακής πρακτικής ή ορθής πειραματικής πρακτικής.
3. Η περίοδος προστασίας των δεδομένων είναι τουλάχιστον 10 έτη από την πρώτη άδεια κυκλοφορίας που χορήγησε η αρμόδια αρχή στο έδαφος του Μέρους.

4. Κάθε Μέρος διασφαλίζει ότι οι δημόσιοι φορείς που είναι υπεύθυνοι για τη χορήγηση άδειας κυκλοφορίας δεν θα χρησιμοποιούν τις πληροφορίες που αναφέρονται στις παραγράφους 1 και 2 προς όφελος μεταγενέστερου αιτούντος για οποιαδήποτε διαδοχική άδεια κυκλοφορίας, ανεξαρτήτως εάν έχουν δημοσιοποιηθεί ή όχι.
5. Κάθε Μέρος θεσπίζει κανόνες για να αποφεύγεται η επανάληψη δοκιμών σε σπονδυλωτά ζώα.

## ΤΜΗΜΑ 6

### ΦΥΤΙΚΕΣ ΠΟΙΚΙΛΙΕΣ

#### ΑΡΘΡΟ 255

##### Προστασία δικαιωμάτων επί φυτικών ποικιλιών

Κάθε Μέρος προστατεύει τα δικαιώματα επί φυτικών ποικιλιών σύμφωνα με τη Διεθνή Σύμβαση για την προστασία των νέων ποικιλιών φυτών (σύμβαση UPOV), όπως αναθεωρήθηκε τελευταία στη Γενεύη στις 19 Μαρτίου 1991. Τα Μέρη συνεργάζονται για την προώθηση και επιβολή των δικαιωμάτων αυτών.



## ΚΕΦΑΛΑΙΟ 3

## ΕΠΙΒΟΛΗ ΤΩΝ ΔΙΚΑΙΩΜΑΤΩΝ ΔΙΑΝΟΗΤΙΚΗΣ ΙΔΙΟΚΤΗΣΙΑΣ

## ΤΜΗΜΑ 1

## ΓΕΝΙΚΕΣ ΔΙΑΤΑΞΕΙΣ

## ΑΡΘΡΟ 256

## Γενικές υποχρεώσεις

1. Κάθε Μέρος προβλέπει τα μέτρα, τις διαδικασίες και τα μέσα έννομης προστασίας που είναι αναγκαία για τη διασφάλιση της επιβολής των δικαιωμάτων διανοητικής ιδιοκτησίας, σύμφωνα με την αντίστοιχη νομοθεσία του.

Για τους σκοπούς των τμημάτων 1, 2 και 4 του παρόντος κεφαλαίου, ο όρος «δικαιώματα διανοητικής ιδιοκτησίας» δεν περιλαμβάνει δικαιώματα που καλύπτονται από το τμήμα 5 του κεφαλαίου 2.

2. Τα μέτρα, οι διαδικασίες και τα μέσα έννομης προστασίας που αναφέρονται στην παράγραφο 1:

α) είναι θεμιτά και δίκαια·

- β) δεν είναι περίπλοκα και δαπανηρά άνευ λόγου και δεν προβλέπουν ανέφικτες προθεσμίες ούτε συνεπάγονται αδικαιολόγητες καθυστερήσεις·
- γ) είναι αποτελεσματικά, αναλογικά και αποτρεπτικά·
- δ) εφαρμόζονται κατά τρόπο ώστε να αποτρέπεται η δημιουργία εμποδίων στο νόμιμο εμπόριο και να προβλέπονται εγγυήσεις κατά της κατάχρησής τους.

#### ΑΡΘΡΟ 257

Πρόσωπα που νομιμοποιούνται να ζητούν την εφαρμογή των μέτρων, διαδικασιών και μέσων έννομης προστασίας

Κάθε Μέρος αναγνωρίζει ως πρόσωπα που νομιμοποιούνται να ζητούν την εφαρμογή των μέτρων, των διαδικασιών και των μέσων έννομης προστασίας που αναφέρονται στα τμήματα 2 και 4 του παρόντος κεφαλαίου:

- α) τους δικαιούχους δικαιωμάτων διανοητικής ιδιοκτησίας, σύμφωνα με τις διατάξεις της νομοθεσίας ενός Μέρους·
- β) κάθε άλλο πρόσωπο που έχει εξουσιοδοτηθεί να χρησιμοποιεί τα εν λόγω δικαιώματα, ιδίως τους κατόχους άδειας εκμετάλλευσης, εφόσον το επιτρέπουν οι διατάξεις της νομοθεσίας ενός Μέρους και σύμφωνα με αυτές· και
- γ) ομοσπονδίες και ενώσεις<sup>1</sup>, εφόσον το επιτρέπουν οι διατάξεις της νομοθεσίας ενός Μέρους και σύμφωνα με αυτές.

---

<sup>1</sup> Για λόγους σαφήνειας, και εφόσον το επιτρέπουν οι διατάξεις της νομοθεσίας ενός Μέρους, ο όρος «ομοσπονδίες και ενώσεις» περιλαμβάνει τουλάχιστον οργανισμούς συλλογικής διαχείρισης δικαιωμάτων και οργανισμούς πρόσπισης επαγγελματικών συμφερόντων στους οποίους αναγνωρίζεται τακτικά το δικαίωμα να εκπροσωπούν δικαιούχους δικαιωμάτων διανοητικής ιδιοκτησίας.

## ΤΜΗΜΑ 2

## ΕΠΙΒΟΛΗ ΤΩΝ ΔΙΚΑΙΩΜΑΤΩΝ ΣΕ ΑΣΤΙΚΕΣ ΚΑΙ ΔΙΟΙΚΗΤΙΚΕΣ ΔΙΑΔΙΚΑΣΙΕΣ

## ΑΡΘΡΟ 258

## Μέτρα προστασίας των αποδεικτικών στοιχείων

1. Κάθε Μέρος διασφαλίζει ότι, ακόμη και πριν από την έναρξη της διαδικασίας επί της ουσίας, οι αρμόδιες δικαστικές αρχές δύνανται, κατόπιν αίτησης από διάδικο ο οποίος έχει προσκομίσει ευλόγως διαθέσιμα αποδεικτικά στοιχεία προς επίρρωση των ισχυρισμών του περί προσβολής ή επικείμενης προσβολής του δικαιώματός του διανοητικής ιδιοκτησίας, να διατάσσουν την άμεση και αποτελεσματική λήψη προσωρινών μέτρων για την προστασία των σχετικών αποδεικτικών στοιχείων που αφορούν την εικαζόμενη προσβολή, με την επιφύλαξη ότι διασφαλίζονται κατάλληλες εγγυήσεις και η προστασία των εμπιστευτικών πληροφοριών.
2. Τα εν λόγω μέτρα μπορούν να περιλαμβάνουν τη λεπτομερή περιγραφή, με ή χωρίς λήψη δειγμάτων, ή την πραγματική κατάσχεση των παράνομων, κατά τους ισχυρισμούς, εμπορευμάτων και, εφόσον ενδείκνυται, των υλικών και εργαλείων που χρησιμοποιήθηκαν για την παραγωγή και/ή τη διανομή των εμπορευμάτων αυτών, καθώς και των σχετικών εγγράφων.

## ΑΡΘΡΟ 259

## Αποδεικτικά στοιχεία

1. Κάθε Μέρος λαμβάνει τα απαραίτητα μέτρα ώστε να διασφαλίζει ότι, κατόπιν αίτησης από διάδικο ο οποίος έχει προσκομίσει ευλόγως διαθέσιμα αποδεικτικά στοιχεία προς επίρρωση των ισχυρισμών του και το οποίο, τεκμηριώνοντας τους ισχυρισμούς του, έχει προσδιορίσει αποδεικτικά στοιχεία που βρίσκονται υπό τον έλεγχο του αντιδίκου, οι αρμόδιες δικαστικές αρχές μπορούν να διατάζουν την προσκόμιση των εν λόγω αποδεικτικών στοιχείων από τον αντίδικο, με την επιφύλαξη της προστασίας των εμπιστευτικών πληροφοριών.
2. Κάθε Μέρος λαμβάνει επίσης τα απαραίτητα μέτρα ώστε να διασφαλίζει ότι οι αρμόδιες δικαστικές αρχές μπορούν να διατάζουν, όπου ενδείκνυται, σε περιπτώσεις προσβολής δικαιώματος διανοητικής ιδιοκτησίας που διαπράττεται σε εμπορική κλίμακα, υπό τους ίδιους όρους με αυτούς που ορίζονται στην παράγραφο 1, την κοινοποίηση τραπεζικών, χρηματοοικονομικών ή εμπορικών εγγράφων που βρίσκονται υπό τον έλεγχο του αντιδίκου, με την επιφύλαξη της προστασίας των εμπιστευτικών πληροφοριών.

## ΑΡΘΡΟ 260

## Δικαίωμα πληροφόρησης

1. Τα Μέρη διασφαλίζουν ότι, στο πλαίσιο αστικών υποθέσεων προσβολής δικαιώματος διανοητικής ιδιοκτησίας και κατόπιν αιτιολογημένου και αναλογικού αιτήματος του προσφεύγοντος, οι αρμόδιες δικαστικές αρχές δύνανται να διατάξουν τον παραβάτη ή οποιοδήποτε άλλο πρόσωπο να παράσχει πληροφορίες σχετικά με την καταγωγή και τα δίκτυα διανομής των εμπορευμάτων ή των υπηρεσιών που προσβάλλουν το δικαίωμα διανοητικής ιδιοκτησίας.
2. Για τους σκοπούς της παραγράφου 1, ως «κάθε άλλο πρόσωπο» νοείται το πρόσωπο το οποίο:
  - α) διαπιστώθηκε ότι κατέχει τα παράνομα εμπορεύματα σε εμπορική κλίμακα·
  - β) διαπιστώθηκε ότι χρησιμοποιεί τις παράνομες υπηρεσίες σε εμπορική κλίμακα·
  - γ) διαπιστώθηκε ότι παρέιχε, σε εμπορική κλίμακα, υπηρεσίες χρησιμοποιούμενες για την προσβολή δικαιώματος· ή
  - δ) υποδείχθηκε, από το πρόσωπο που αναφέρεται στο στοιχείο α), β) ή γ), ως εμπλεκόμενο στην παραγωγή, κατασκευή ή διανομή των εμπορευμάτων ή στην παροχή των υπηρεσιών.

3. Οι πληροφορίες της παραγράφου 1 περιλαμβάνουν, εφόσον ενδείκνυται:
  - α) τα ονοματεπώνυμα και τις διευθύνσεις των παραγωγών, κατασκευαστών, διανομέων, παρόχων και άλλων προηγούμενων κατόχων των εμπορευμάτων ή υπηρεσιών, καθώς και των χονδρεμπόρων και των εμπόρων λιανικής για τους οποίους προορίζονταν·
  - β) τις πληροφορίες όσον αφορά τις ποσότητες που παρήχθησαν, κατασκευάστηκαν, παραδόθηκαν, παραλήφθηκαν ή παραγγέλθηκαν, καθώς και για το τίμημα που εισπράχθηκε για τα εν λόγω εμπορεύματα ή υπηρεσίες.
4. Οι παράγραφοι 1 και 2 ισχύουν με την επιφύλαξη άλλων νομοθετικών διατάξεων κάθε Μέρους, οι οποίες:
  - α) παρέχουν στον δικαιούχο δικαιώματα πληρέστερης ενημέρωσης·
  - β) διέπουν τη χρήση, στο πλαίσιο αστικής διαδικασίας, των πληροφοριών που γνωστοποιούνται βάσει του παρόντος άρθρου·
  - γ) διέπουν την ευθύνη για καταχρηστική άσκηση του δικαιώματος ενημέρωσης·
  - δ) παρέχουν τη δυνατότητα άρνησης της παροχής πληροφοριών που θα υποχρέωναν το πρόσωπο που αναφέρεται στην παράγραφο 1 να παραδεχθεί τη συμμετοχή του ιδίου ή στενών συγγενών του σε προσβολή δικαιώματος διανοητικής ιδιοκτησίας·
  - ε) διέπουν την προστασία του εμπιστευτικού χαρακτήρα των πηγών πληροφοριών ή την επεξεργασία δεδομένων προσωπικού χαρακτήρα.

## ΑΡΘΡΟ 261

## Προσωρινά και προληπτικά μέτρα

1. Τα Μέρη μεριμνούν ώστε οι δικαστικές αρχές τους να μπορούν, κατόπιν αιτήματος του προσφεύγοντος, να εκδίδουν προσωρινή διαταγή κατά του φερόμενου ως παραβάτη, με σκοπό να προλάβουν κάθε επικείμενη προσβολή δικαιώματος διανοητικής ιδιοκτησίας ή να απαγορεύσουν, προσωρινά και εφόσον απαιτείται υπό την προϋπόθεση επαναληπτικής καταβολής προστίμου, στις περιπτώσεις που προβλέπεται από τη νομοθεσία του εν λόγω Μέρους, τη συνέχιση των προσβολών του εν λόγω δικαιώματος ή να εξαρτήσουν τη συνέχιση της εν λόγω προσβολής από την παροχή εγγύησης με σκοπό να διασφαλιστεί η αποζημίωση του δικαιούχου. Μπορεί επίσης να εκδίδεται προσωρινή διαταγή υπό τους ίδιους όρους κατά διαμεσολαβητή, οι υπηρεσίες του οποίου χρησιμοποιούνται από τρίτο για την προσβολή δικαιώματος διανοητικής ιδιοκτησίας.
2. Κάθε Μέρος διασφαλίζει ώστε οι δικαστικές αρχές του μπορούν, κατόπιν αιτήματος του προσφεύγοντος, να διατάσσουν την κατάσχεση ή άλλη παράδοση εμπορευμάτων, για τα οποία υπάρχουν υπόνοιες ότι παραβιάζουν δικαίωμα διανοητικής ιδιοκτησίας, ώστε να αποτρέψουν την είσοδο ή την κυκλοφορία τους στους εμπορικούς διαύλους.
3. Σε περίπτωση εικαζόμενης προσβολής που διαπράττεται σε εμπορική κλίμακα, τα Μέρη μεριμνούν ώστε οι αρμόδιες δικαστικές αρχές να μπορούν να διατάσσουν, εφόσον ο προσφεύγων αποδεικνύει την ύπαρξη περιστάσεων που είναι δυνατόν να θέσουν σε κίνδυνο την καταβολή της αποζημίωσης, την προληπτική κατάσχεση των κινητών και ακίνητων περιουσιακών στοιχείων του φερόμενου ως παραβάτη, συμπεριλαμβανομένης της δέσμευσης των τραπεζικών του λογαριασμών και των λοιπών περιουσιακών του στοιχείων. Προς τούτο, οι αρμόδιες αρχές δύνανται να ζητούν την κοινοποίηση τραπεζικών, χρηματοοικονομικών ή εμπορικών εγγράφων ή την προσήκουσα πρόσβαση στις σχετικές πληροφορίες.

4. Τα Μέρη μεριμνούν ώστε οι δικαστικές αρχές τους να έχουν, ως προς τα μέτρα που αναφέρονται στις παραγράφους 1, 2 και 3, την εξουσία να απαιτούν από τον προσφεύγοντα να προσκομίσει κάθε ευλόγως διαθέσιμο αποδεικτικό στοιχείο για να σχηματίσουν με επαρκή βεβαιότητα την πεποίθηση ότι είναι ο δικαιούχος του δικαιώματος και ότι το δικαίωμά του προσβάλλεται ή ότι επίκειται προσβολή.

## ΑΡΘΡΟ 262

### Διορθωτικά μέτρα

1. Τα Μέρη μεριμνούν ώστε οι δικαστικές τους αρχές να μπορούν να διατάσσουν, κατόπιν αιτήματος του προσφεύγοντος και με την επιφύλαξη της αποζημίωσης που οφείλεται στον δικαιούχο λόγω της προσβολής, και χωρίς οποιαδήποτε αποζημίωση, την καταστροφή των εμπορευμάτων για τα οποία διαπιστώθηκε ότι προσβάλλουν δικαίωμα διανοητικής ιδιοκτησίας ή τουλάχιστον την οριστική απόσυρση των εμπορευμάτων αυτών από τα δίκτυα εμπορίας. Κατά περίπτωση και υπό τους ίδιους όρους, οι δικαστικές αρχές δύνανται επίσης να διατάσσουν την καταστροφή των υλικών και των εργαλείων που χρησιμοποιήθηκαν κυρίως για τη δημιουργία ή την κατασκευή των εν λόγω εμπορευμάτων.
2. Οι δικαστικές αρχές κάθε Μέρους έχουν την εξουσία να διατάσσουν την εκτέλεση των εν λόγω μέτρων με δαπάνες του παραβάτη, εκτός εάν ειδικοί λόγοι συνηγορούν για το αντίθετο.



## ΑΡΘΡΟ 263

## Δικαστικές εντολές

Τα Μέρη μεριμνούν ώστε, όταν έχει εκδοθεί δικαστική απόφαση με την οποία διαπιστώνεται παραβίαση δικαιώματος διανοητικής ιδιοκτησίας, οι δικαστικές αρχές να μπορούν να εκδίδουν διαταγή απαγόρευσης της συνέχισης της εν λόγω παραβίασης από τον παραβάτη στο μέλλον. Κάθε Μέρος διασφαλίζει επίσης ότι οι δικαστικές αρχές μπορούν να εκδίδουν διαταγή εναντίον διαμεσολαβητών των οποίων οι υπηρεσίες χρησιμοποιούνται από τρίτους για παραβίαση δικαιώματος διανοητικής ιδιοκτησίας.

## ΑΡΘΡΟ 264

## Εναλλακτικά μέτρα

Κάθε Μέρος δύναται να προβλέπει ότι, εφόσον ενδείκνυται και κατόπιν αίτησης του προσώπου έναντι του οποίου ενδέχεται να ληφθούν τα μέτρα που προβλέπονται στο άρθρο 262 ή στο άρθρο 263, οι δικαστικές αρχές μπορούν, αντί της εφαρμογής των μέτρων που προβλέπονται στα εν λόγω δύο άρθρα, να διατάσσουν την καταβολή χρηματικής αποζημίωσης στον ζημιωθέντα, εάν το εν λόγω πρόσωπο ενήργησε χωρίς δόλο ή αμέλεια, εφόσον η εκτέλεση των εν λόγω μέτρων θα του προκαλούσε δυσανάλογη ζημία και εφόσον η καταβολή χρηματικής αποζημίωσης στο ζημιωθέν μέρος κρίνεται επαρκώς ικανοποιητική.

## ΑΡΘΡΟ 265

## ΖΗΜΙΕΣ

1. Τα Μέρη μεριμνούν ώστε οι δικαστικές αρχές τους, κατόπιν αίτησης του ζημιωθέντος, να καταδικάζουν τον παραβάτη ο οποίος προέβη σε παραβίαση του δικαιώματος εν γνώσει του ή είχε βάσιμους λόγους να το γνωρίζει, να καταβάλει στον δικαιούχο του δικαιώματος αποζημίωση αντίστοιχη προς την πραγματική ζημία που υπέστη ο δικαιούχος εξαιτίας της παραβίασης.
2. Τα Μέρη διασφαλίζουν ότι όταν οι δικαστικές αρχές τους καθορίζουν την αποζημίωση:
  - α) λαμβάνουν υπόψη όλα τα συναφή ζητήματα, όπως οι αρνητικές οικονομικές συνέπειες, συμπεριλαμβανομένων των διαφυγόντων κερδών, τις οποίες υπέστη ο ζημιωθείς και τα τυχόν αθέμιτα κέρδη που αποκόμισε ο παραβάτης και, εφόσον ενδείκνυται, άλλα στοιχεία, πέραν των οικονομικών παραγόντων, όπως η ηθική βλάβη που προκάλεσε στον δικαιούχο η παραβίαση του δικαιώματος· ή
  - β) εναλλακτικά προς το στοιχείο α), μπορούν, εφόσον ενδείκνυται, να καθορίζουν την αποζημίωση ως κατ' αποκοπήν ποσό βάσει στοιχείων όπως τουλάχιστον το ύψος των δικαιωμάτων ή λοιπών αμοιβών που θα οφείλονταν αν ο παραβάτης είχε ζητήσει την άδεια να χρησιμοποιεί το επίμαχο δικαίωμα διανοητικής ιδιοκτησίας.
3. Σε περιπτώσεις κατά τις οποίες ο παραβάτης προέβη στην παραβίαση δικαιώματος διανοητικής ιδιοκτησίας εν αγνοία του ή ενώ δεν υπήρχαν βάσιμοι λόγοι να το γνωρίζει, τα Μέρη μπορούν να προβλέπουν τη δυνατότητα των δικαστικών αρχών να διατάσσουν την ανάκτηση των κερδών ή την καταβολή αποζημίωσης, η οποία μπορεί να είναι προκαθορισμένη.

## ΑΡΘΡΟ 266

## Δικαστικά έξοδα

Τα μέρη μεριμνούν ώστε τα εύλογα και αναλογικά δικαστικά έξοδα και οι λοιπές δαπάνες στις οποίες υπεβλήθη ο νικήσας διάδικος να βαρύνουν κατά κανόνα τον ηττηθέντα διάδικο, εκτός εάν λόγοι επιείκειας επιβάλλουν άλλως.

## ΑΡΘΡΟ 267

## Δημοσίευση των δικαστικών αποφάσεων

Τα Μέρη μεριμνούν ώστε στις δικαστικές προσφυγές που ασκούνται για παραβίαση δικαιώματος διανοητικής ιδιοκτησίας, οι δικαστικές αρχές να μπορούν να διατάξουν, κατόπιν αίτησης του προσφεύγοντος και με δαπάνες του παραβάτη, ενδεδειγμένα μέτρα για τη διάδοση των πληροφοριών σχετικά με την απόφαση, συμπεριλαμβανομένης της ανάρτησης της απόφασης καθώς και της πλήρους ή της μερικής δημοσίευσής της.

## ΑΡΘΡΟ 268

## Τεκμήριο διανοητικής ιδιοκτησίας ή κατοχής συγγενών δικαιωμάτων

Για τους σκοπούς της εφαρμογής των μέτρων, των διαδικασιών και των μέτρων έννομης προστασίας που προβλέπονται στο κεφάλαιο 3:

- α) για να θεωρείται ο δημιουργός λογοτεχνικού ή καλλιτεχνικού έργου ως δημιουργός, ελλείψει αποδείξεων περί του αντιθέτου, και για να έχει κατά συνέπεια το δικαίωμα προσφυγής κατά των παραβατών, αρκεί να εμφανίζεται το όνομά του επί του έργου κατά τον συνήθη τρόπο· και
- β) το στοιχείο α) εφαρμόζεται κατ' αναλογία στους δικαιούχους συγγενικών προς το δικαίωμα του δημιουργού δικαιωμάτων ως προς το προστατευόμενο αντικείμενό τους.

## ΑΡΘΡΟ 269

## Διοικητικές διαδικασίες

Στο μέτρο που είναι δυνατό να διαταχθεί οποιοδήποτε μέτρο αποκατάστασης αστικού δικαίου στο πλαίσιο της εφαρμογής διοικητικών διαδικασιών όσον αφορά την εξέταση της υπόθεσης επί της ουσίας, οι εν λόγω διαδικασίες πρέπει να διέπονται από αρχές ανάλογες κατ' ουσίαν προς αυτές που ορίζονται στο παρόν τμήμα.

## ΤΜΗΜΑ 3

ΔΙΚΑΣΤΙΚΕΣ ΔΙΑΔΙΚΑΣΙΕΣ ΚΑΙ ΜΕΤΡΑ ΑΠΟΚΑΤΑΣΤΑΣΗΣ ΑΣΤΙΚΟΥ ΔΙΚΑΙΟΥ ΓΙΑ ΤΟ  
ΕΜΠΟΡΙΚΟ ΑΠΟΡΡΗΤΟ

## ΑΡΘΡΟ 270

Δικαστικές διαδικασίες και μέτρα αποκατάστασης αστικού δικαίου για το εμπορικό απόρρητο

1. Τα Μέρη διασφαλίζουν ότι κάθε πρόσωπο το οποίο συμμετέχει στις δικαστικές διαδικασίες αστικού δικαίου που αναφέρονται στο άρθρο 252 παράγραφος 1 ή το οποίο έχει πρόσβαση σε έγγραφα τα οποία σχετίζονται με τις εν λόγω διαδικασίες δεν δικαιούται να χρησιμοποιεί ή να γνωστοποιεί οποιοδήποτε εμπορικό απόρρητο ή εικαζόμενο εμπορικό απόρρητο το οποίο οι αρμόδιες δικαστικές αρχές έχουν, απαντώντας σε δεόντως αιτιολογημένη αίτηση ενδιαφερομένου, χαρακτηρίσει εμπιστευτικό και του οποίου λαμβάνει γνώση ως αποτέλεσμα της ως άνω συμμετοχής ή πρόσβασης.
2. Κάθε Μέρος διασφαλίζει ότι η υποχρέωση που αναφέρεται στην παράγραφο 1 παραμένει σε ισχύ μετά τη λήξη των δικαστικών διαδικασιών αστικού δικαίου, για όσο διάστημα κρίνεται σκόπιμο.
3. Στις δικαστικές διαδικασίες αστικού δικαίου που αναφέρονται στο άρθρο 252 παράγραφος 1, κάθε Μέρος μεριμνά ώστε οι δικαστικές αρχές του να έχουν τουλάχιστον την εξουσία:
  - α) να διατάσσουν τη λήψη προσωρινών μέτρων, σύμφωνα με τις αντίστοιχες νομοθετικές και κανονιστικές διατάξεις τους, για την παύση και απαγόρευση της χρήσης ή της γνωστοποίησης του εμπορικού απορρήτου κατά τρόπο που αντίκειται στα χρηστά συναλλακτικά ήθη·

- β) να διατάσσουν τη λήψη μέτρων, σύμφωνα με τις αντίστοιχες νομοθετικές και κανονιστικές διατάξεις τους, διατάσσοντας την παύση ή, κατά περίπτωση, την απαγόρευση της χρήσης ή της γνωστοποίησης του εμπορικού απορρήτου κατά τρόπο που αντίκειται στα χρηστά συναλλακτικά ήθη·
- γ) να διατάσσουν, σύμφωνα με τις αντίστοιχες νομοθετικές και κανονιστικές διατάξεις τους, κάθε πρόσωπο που έχει αποκτήσει, χρησιμοποιήσει ή γνωστοποιήσει εμπορικό απόρρητο κατά τρόπο που αντίκειται στα χρηστά συναλλακτικά ήθη και το οποίο γνώριζε ή όφειλε να γνωρίζει ότι αποκτά, χρησιμοποιεί ή γνωστοποιεί εμπορικό απόρρητο κατά τρόπο που αντίκειται στα χρηστά συναλλακτικά ήθη, να καταβάλει στον κάτοχο του εμπορικού απορρήτου αποζημίωση αντίστοιχη προς την πραγματική ζημία που αυτός υπέστη ως αποτέλεσμα της εν λόγω απόκτησης, χρήσης ή γνωστοποίησης του εμπορικού απορρήτου·
- δ) να λαμβάνουν ειδικά μέτρα που είναι απαραίτητα για τη διαφύλαξη της εμπιστευτικότητας κάθε εμπορικού απορρήτου ή εικαζόμενου εμπορικού απορρήτου που χρησιμοποιείται ή αναφέρεται σε διαδικασίες που ορίζονται στο άρθρο 252 παράγραφος 1. Τα εν λόγω ειδικά μέτρα μπορεί να περιλαμβάνουν, σύμφωνα με τις αντίστοιχες νομοθετικές και κανονιστικές διατάξεις κάθε Μέρους, συμπεριλαμβανομένων των δικαιωμάτων υπεράσπισης, τη δυνατότητα περιορισμού της πρόσβασης σε ορισμένα έγγραφα εν όλω ή εν μέρει· τη δυνατότητα περιορισμού της πρόσβασης σε συνεδριάσεις και στα αντίστοιχα αρχεία ή πρακτικά τους· και τη δυνατότητα διάθεσης μη εμπιστευτικής εκδοχής δικαστικής απόφασης, από την οποία έχουν αφαιρεθεί ή διαγραφεί τα αποσπάσματα που περιέχουν εμπορικά απόρρητα.
- ε) να επιβάλλουν κυρώσεις σε οποιοδήποτε πρόσωπο συμμετέχει στις νομικές διαδικασίες, το οποίο δεν συμμορφώνεται ή αρνείται να συμμορφωθεί με τις δικαστικές διαταγές που αφορούν την προστασία του εμπορικού απορρήτου ή του εικαζόμενου εμπορικού απορρήτου.

4. Κάθε Μέρος διασφαλίζει ότι απορρίπτεται αίτηση για το μέτρο, τις διαδικασίες ή τα μέσα έννομης προστασίας που προβλέπονται στο παρόν άρθρο όταν η εικαζόμενη απόκτηση, χρήση ή γνωστοποίηση εμπορικού απορρήτου που αντίκειται στα χρηστά συναλλακτικά ήθη, σύμφωνα με τις νομοθετικές και κανονιστικές διατάξεις του, πραγματοποιήθηκε με σκοπό:

- α) να αποκαλύψει παραπτώματα, αδικήματα ή παράνομες δραστηριότητες με σκοπό την προστασία του γενικού δημόσιου συμφέροντος·
- β) τη γνωστοποίηση από υπαλλήλους στους εκπροσώπους τους στο πλαίσιο της νόμιμης άσκησης των καθηκόντων τους από τους εν λόγω εκπροσώπους, η οποία είναι απαραίτητη για την άσκηση των καθηκόντων τους·
- γ) να προστατεύσει έννομο συμφέρον που αναγνωρίζεται από τις νομοθετικές και κανονιστικές διατάξεις του εν λόγω Μέρους.

## ΤΜΗΜΑ 4

## ΕΠΙΒΟΛΗ ΣΤΑ ΣΥΝΟΡΑ

## ΑΡΘΡΟ 271

## Συνοριακά μέτρα

1. Όσον αφορά τα εμπορεύματα που υπόκεινται σε τελωνειακό έλεγχο, κάθε Μέρος θεσπίζει ή διατηρεί διαδικασίες βάσει των οποίων δικαιούχος μπορεί να ζητήσει, με αίτησή του, από την αρμόδια αρχή<sup>1</sup> να αναστείλει τη θέση σε κυκλοφορία ή να δεσμεύσει ύποπτα εμπορεύματα. Για τους σκοπούς του παρόντος τμήματος, ως «ύποπτα εμπορεύματα» νοούνται τα εμπορεύματα για τα οποία υπάρχουν υπόνοιες ότι προσβάλλουν εμπορικά σήματα, δικαιώματα πνευματικής ιδιοκτησίας και συγγενικά δικαιώματα, γεωγραφικές ενδείξεις, διπλώματα ευρεσιτεχνίας, υποδείγματα χρησιμότητας, βιομηχανικά σχέδια, τοπογραφίες ολοκληρωμένων κυκλωμάτων και δικαιώματα φυτικών ποικιλιών.
2. Κάθε Μέρος διαθέτει ηλεκτρονικά συστήματα για τη διαχείριση από το τελωνείο των αιτήσεων που έγιναν δεκτές ή καταγράφηκαν.
3. Κάθε Μέρος διασφαλίζει ότι οι αρμόδιες αρχές του δεν επιβάλλουν τέλη για την κάλυψη των διοικητικών δαπανών που προκύπτουν από την επεξεργασία μιας αίτησης ή καταγραφής.
4. Κάθε Μέρος διασφαλίζει ότι οι αρμόδιες αρχές του αποφασίζουν σχετικά με την αποδοχή ή την καταγραφή των αιτήσεων εντός εύλογου χρονικού διαστήματος.

---

<sup>1</sup> Για την Ευρωπαϊκή Ένωση, ως αρμόδια αρχή νοούνται οι τελωνειακές αρχές.



5. Κάθε Μέρος προβλέπει ότι οι αιτήσεις που αναφέρονται στην παράγραφο 1 μπορεί να αφορούν πολλαπλές αποστολές.
6. Όσον αφορά τα εμπορεύματα που υπόκεινται σε τελωνειακό έλεγχο, κάθε Μέρος διασφαλίζει ότι οι τελωνειακές αρχές του μπορούν να ενεργούν με δική τους πρωτοβουλία για να αναστείλουν τη θέση σε κυκλοφορία ή να δεσμεύσουν ύποπτα εμπορεύματα.
7. Κάθε Μέρος διασφαλίζει ότι οι τελωνειακές αρχές του χρησιμοποιούν ανάλυση κινδύνου για τον εντοπισμό ύποπτων εμπορευμάτων.
8. Κάθε Μέρος μπορεί να επιτρέπει στην τελωνειακή αρχή του να παρέχει σε δικαιούχο, κατόπιν αιτήματός του, πληροφορίες σχετικά με εμπορεύματα των οποίων έχει ανασταλεί η θέση σε ελεύθερη κυκλοφορία ή τα οποία έχουν δεσμευτεί, συμπεριλαμβανομένων περιγραφής των εμπορευμάτων και αναφοράς των πραγματικών ή εκτιμώμενων ποσοτήτων τους, και, αν είναι γνωστά, του ονόματος και της διεύθυνσης του αποστολέα, του εισαγωγέα, του εξαγωγέα ή του παραλήπτη, καθώς και της χώρας καταγωγής ή προέλευσης των εμπορευμάτων.
9. Κάθε Μέρος εφαρμόζει διαδικασίες που επιτρέπουν την καταστροφή ύποπτων εμπορευμάτων, χωρίς να απαιτείται προηγούμενη διοικητική ή δικαστική διαδικασία για τον επίσημο προσδιορισμό των παραβιάσεων, όταν τα ενδιαφερόμενα πρόσωπα συγκατατίθενται ή δεν αντιτίθενται στην καταστροφή. Σε περίπτωση μη καταστροφής ύποπτων εμπορευμάτων, κάθε Μέρος διασφαλίζει ότι, εκτός εξαιρετικών περιστάσεων, τα εμπορεύματα αυτά αποσύρονται από τα δίκτυα εμπορίας, κατά τρόπο που να αποτρέπεται η πρόκληση βλάβης στον δικαιούχο.
10. Κάθε Μέρος εφαρμόζει διαδικασίες που επιτρέπουν την ταχεία καταστροφή σημάτων που αποτελούν προϊόν παραποίησης ή απομίμησης και πειρατικών εμπορευμάτων που αποστέλλονται σε αποστολές ταχυδρομικών ή ταχυμεταφορών κατεπείγουσας παράδοσης.

11. Κάθε Μέρος προβλέπει ότι, όταν ζητείται από τις τελωνειακές αρχές, ο κάτοχος της αίτησης που έχει γίνει αποδεκτή ή έχει καταγραφεί οφείλει να επιστρέφει τα έξοδα τα οποία βαρύνουν τις τελωνειακές αρχές ή τρίτους που ενεργούν εξ ονόματος των τελωνειακών αρχών, από τη στιγμή της δέσμευσης ή της αναστολής της θέσης των εμπορευμάτων σε κυκλοφορία, συμπεριλαμβανομένων των εξόδων αποθήκευσης, διαχείρισης και οποιωνδήποτε εξόδων που σχετίζονται με την καταστροφή ή τη διάθεση των εμπορευμάτων.
12. Κάθε Μέρος δύναται να αποφασίσει τη μη εφαρμογή του παρόντος άρθρου στις εισαγωγές εμπορευμάτων που έχουν διατεθεί στην αγορά άλλης χώρας από τους δικαιούχους ή με τη συγκατάθεσή τους. Ένα Μέρος μπορεί να αποκλείσει από την εφαρμογή του παρόντος άρθρου εμπορεύματα μη εμπορικού χαρακτήρα που περιέχονται στις προσωπικές αποσκευές ταξιδιωτών.
13. Κάθε Μέρος επιτρέπει στις τελωνειακές αρχές του να διατηρούν τακτικό διάλογο και να προωθούν τη συνεργασία με τα ενδιαφερόμενα μέρη και με άλλες αρχές που συμμετέχουν στην επιβολή δικαιωμάτων διανοητικής ιδιοκτησίας.
14. Τα Μέρη συνεργάζονται για θέματα που αφορούν το διεθνές εμπόριο ύποπτων εμπορευμάτων. Ειδικότερα, τα Μέρη ανταλλάσσουν, στο μέτρο του δυνατού, πληροφορίες σχετικά με το εμπόριο ύποπτων εμπορευμάτων που επηρεάζει το άλλο Μέρος.
15. Με την επιφύλαξη άλλων μορφών συνεργασίας, το πρωτόκολλο για την αμοιβαία διοικητική συνδρομή σε τελωνειακά θέματα εφαρμόζεται σε περίπτωση παραβίασης της νομοθεσίας σχετικά με τα δικαιώματα διανοητικής ιδιοκτησίας, για την επιβολή της οποίας είναι αρμόδιες οι τελωνειακές αρχές ενός Μέρους σύμφωνα με το παρόν άρθρο.

## ΑΡΘΡΟ 272

## Συνοχή με τη GATT 1994 και τη συμφωνία TRIPS

Κατά την εφαρμογή συνοριακών μέτρων για την επιβολή των δικαιωμάτων διανοητικής ιδιοκτησίας από τις τελωνειακές αρχές, είτε καλύπτονται από το παρόν τμήμα είτε όχι, τα Μέρη εξασφαλίζουν τη συνοχή με τις υποχρεώσεις που υπέχουν βάσει της GATT 1994 και της συμφωνίας TRIPS, και ιδίως με το άρθρο V της GATT 1994, καθώς και με το άρθρο 41 και το τμήμα 4 του μέρους III της συμφωνίας TRIPS.

## ΚΕΦΑΛΑΙΟ 4

## ΛΟΙΠΕΣ ΔΙΑΤΑΞΕΙΣ

## ΑΡΘΡΟ 273

## Συνεργασία

1. Τα Μέρη συνεργάζονται με στόχο την υποστήριξη της εφαρμογής των δεσμεύσεων και των υποχρεώσεων που αναλαμβάνουν δυνάμει του παρόντος τίτλου.

2. Στους τομείς συνεργασίας περιλαμβάνονται ενδεικτικά οι ακόλουθες δραστηριότητες:
- α) η ανταλλαγή πληροφοριών σχετικά με το νομικό πλαίσιο που αφορά τα δικαιώματα διανοητικής ιδιοκτησίας και τους σχετικούς κανόνες προστασίας και επιβολής·
  - β) η ανταλλαγή εμπειριών σχετικά με τη νομοθετική πρόοδο, την επιβολή των δικαιωμάτων διανοητικής ιδιοκτησίας και την επιβολή σε κεντρικό και τοπικό επίπεδο από τελωνειακούς, αστυνομικούς, διοικητικούς και δικαστικούς φορείς·
  - γ) ο συντονισμός με σκοπό την πρόληψη των εξαγωγών εμπορευμάτων που αποτελούν προϊόν παραποίησης ή απομίμησης, τόσο μεταξύ τους όσο και με άλλες χώρες·
  - δ) η τεχνική βοήθεια, η ανάπτυξη ικανοτήτων, η ανταλλαγή και εκπαίδευση του προσωπικού·
  - ε) η προστασία και υπεράσπιση των δικαιωμάτων διανοητικής ιδιοκτησίας και η διάδοση πληροφοριών στο πλαίσιο αυτό, μεταξύ άλλων, στους επιχειρηματικούς κύκλους και την κοινωνία των πολιτών·
  - στ) η ευαισθητοποίηση των καταναλωτών και των δικαιούχων·
  - ζ) η ενίσχυση της θεσμικής συνεργασίας, ιδίως μεταξύ των υπηρεσιών διανοητικής ιδιοκτησίας των Μερών·
  - η) η εκπαίδευση και η προώθηση της ευαισθητοποίησης του ευρύτερου κοινού σχετικά με τις πολιτικές που αφορούν την προστασία και την επιβολή των δικαιωμάτων διανοητικής ιδιοκτησίας·

- θ) η προώθηση της προστασίας και της επιβολής των δικαιωμάτων διανοητικής ιδιοκτησίας με συνεργασία δημόσιου-ιδιωτικού τομέα που περιλαμβάνει τις μικρομεσαίες επιχειρήσεις·
- ι) η διαμόρφωση αποτελεσματικών στρατηγικών για τον εντοπισμό των ακροατηρίων και την κατάρτιση ενημερωτικών προγραμμάτων για την περαιτέρω ευαισθητοποίηση των καταναλωτών και των μέσων ενημέρωσης σχετικά με τις επιπτώσεις των παραβιάσεων των δικαιωμάτων διανοητικής ιδιοκτησίας, στις οποίες περιλαμβάνονται ο κίνδυνος για την υγεία και την ασφάλεια και η σύνδεση με το οργανωμένο έγκλημα.
3. Τα Μέρη, είτε άμεσα είτε μέσω της ειδικής σε θέματα εμπορίου επιτροπής διανοητικής ιδιοκτησίας, διατηρούν επαφή για όλα τα θέματα που σχετίζονται με την εφαρμογή και τη λειτουργία του παρόντος τίτλου.

#### ΑΡΘΡΟ 274

##### Εθελοντικές πρωτοβουλίες ενδιαφερομένων

Κάθε Μέρος επιδιώκει να διευκολύνει τις εθελοντικές πρωτοβουλίες των ενδιαφερομένων για τη μείωση των παραβιάσεων των δικαιωμάτων διανοητικής ιδιοκτησίας, συμπεριλαμβανομένων των επιγραμμικών και άλλων αγορών που εστιάζουν σε συγκεκριμένα προβλήματα και αναζητούν πρακτικές λύσεις που είναι ρεαλιστικές, ισορροπημένες, αναλογικές και δίκαιες για όλους τους ενδιαφερόμενους, συμπεριλαμβανομένων των ακόλουθων τρόπων:

- α) κάθε Μέρος επιδιώκει να συγκαλεί ενδιαφερόμενα μέρη στο έδαφός του για να διευκολύνει εθελοντικές πρωτοβουλίες με σκοπό την εξεύρεση λύσεων και την επίλυση διαφορών σχετικά με την προστασία και την επιβολή των δικαιωμάτων διανοητικής ιδιοκτησίας και τη μείωση των παραβιάσεων·

- β) τα Μέρη επιδιώκουν να ανταλλάσσουν πληροφορίες μεταξύ τους σχετικά με τις προσπάθειες διευκόλυνσης των εθελοντικών πρωτοβουλιών ενδιαφερομένων στα αντίστοιχα εδάφη τους· και
- γ) τα Μέρη επιδιώκουν να προωθούν τον ανοιχτό διάλογο και τη συνεργασία μεταξύ των ενδιαφερόμενων μερών των Μερών και να ενθαρρύνουν τα ενδιαφερόμενα μέρη των Μερών να αναζητούν από κοινού λύσεις και να επιλύουν διαφορές όσον αφορά την προστασία και την επιβολή των δικαιωμάτων διανοητικής ιδιοκτησίας και τη μείωση των παραβιάσεων.

#### ΑΡΘΡΟ 275

##### Επανεξέταση σε σχέση με τις γεωγραφικές ενδείξεις

Σημειώνοντας τις σχετικές διατάξεις οποιασδήποτε προγενέστερης διμερούς συμφωνίας μεταξύ του Ηνωμένου Βασιλείου, αφενός, και της Ευρωπαϊκής Ένωσης και της Ευρωπαϊκής Κοινότητας Ατομικής Ενέργειας, αφετέρου, τα Μέρη μπορούν να καταβάλλουν από κοινού εύλογες προσπάθειες για να συμφωνήσουν κανόνες για την προστασία και την αποτελεσματική εγχώρια επιβολή των γεωγραφικών τους ενδείξεων.

## ΤΙΤΛΟΣ VI

## ΔΗΜΟΣΙΕΣ ΣΥΜΒΑΣΕΙΣ

## ΚΕΦΑΛΑΙΟ 1

## ΠΕΔΙΟ ΕΦΑΡΜΟΓΗΣ

## ΑΡΘΡΟ 276

## Στόχος

Στόχος του παρόντος τίτλου είναι να διασφαλιστεί η πρόσβαση των προμηθευτών κάθε Μέρους σε αυξημένες ευκαιρίες συμμετοχής σε διαδικασίες σύναψης δημόσιων συμβάσεων και να ενισχυθεί η διαφάνεια των διαδικασιών σύναψης δημόσιων συμβάσεων.

## ΑΡΘΡΟ 277

Ενσωμάτωση ορισμένων διατάξεων της ΣΔΣ και καλυπτόμενες συμβάσεις

1. Οι διατάξεις της ΣΔΣ που ορίζονται στο παράρτημα 25 τμήμα Α, συμπεριλαμβανομένων των παραρτημάτων κάθε Μέρους στο προσάρτημα Ι της ΣΔΣ, ενσωματώνονται στον παρόντα τίτλο.

2. Για τους σκοπούς του παρόντος τίτλου, ως «καλυπτόμενες συμβάσεις» νοούνται οι δημόσιες συμβάσεις στις οποίες εφαρμόζεται το άρθρο II της ΣΔΣ και, επιπλέον, οι δημόσιες συμβάσεις που αναφέρονται στο παράρτημα 25 τμήμα Β.

3. Όσον αφορά τις καλυπτόμενες συμβάσεις, κάθε Μέρος εφαρμόζει, τηρουμένων των αναλογιών, τις διατάξεις της ΣΔΣ που ορίζονται στο παράρτημα 25 τμήμα Α σε προμηθευτές, εμπορεύματα ή υπηρεσίες του άλλου Μέρους.

## ΚΕΦΑΛΑΙΟ 2

### ΠΡΟΣΘΕΤΟΙ ΚΑΝΟΝΕΣ ΓΙΑ ΤΙΣ ΚΑΛΥΠΤΟΜΕΝΕΣ ΔΗΜΟΣΙΕΣ ΣΥΜΒΑΣΕΙΣ

#### ΑΡΘΡΟ 278

##### Χρήση ηλεκτρονικών μέσων στη σύναψη δημόσιων συμβάσεων

1. Κάθε Μέρος διασφαλίζει ότι οι αναθέτοντες φορείς του συνάπτουν καλυπτόμενες δημόσιες συμβάσεις με ηλεκτρονικά μέσα στον μέγιστο δυνατό βαθμό.
2. Ο αναθέτων φορέας θεωρείται ότι συνάπτει καλυπτόμενες δημόσιες συμβάσεις με ηλεκτρονικά μέσα, όταν ο φορέας χρησιμοποιεί ηλεκτρονικά μέσα πληροφοριών και επικοινωνιών για:
  - α) τη δημοσίευση προκηρύξεων και τευχών δημοπράτησης σε διαδικασίες σύναψης δημόσιων συμβάσεων και
  - β) την υποβολή αιτήσεων συμμετοχής και προσφορών.



3. Πλην συγκεκριμένων καταστάσεων, τα εν λόγω ηλεκτρονικά μέσα πληροφοριών και επικοινωνιών δεν επιφέρουν διακρίσεις, είναι γενικά διαθέσιμα και διαλειτουργικά με τα γενικώς χρησιμοποιούμενα προϊόντα τεχνολογίας πληροφοριών και επικοινωνιών και δεν περιορίζουν την πρόσβαση στη διαδικασία σύναψης δημόσιων συμβάσεων.
4. Κάθε Μέρος διασφαλίζει ότι οι αναθέτοντες φορείς του λαμβάνουν και επεξεργάζονται ηλεκτρονικά τιμολόγια σύμφωνα με τη νομοθεσία του.

#### ΑΡΘΡΟ 279

#### Ηλεκτρονικές εκδόσεις

Όσον αφορά τις καλυπτόμενες συμβάσεις, όλες οι προκηρύξεις συμβάσεων, συμπεριλαμβανομένων των προκηρύξεων για τις προβλεπόμενες συμβάσεις, οι περιλήψεις προκηρύξεων, οι προκηρύξεις προγραμματιζόμενης σύμβασης και οι προκηρύξεις ανάθεσης συμβάσεων είναι άμεσα προσβάσιμες με ηλεκτρονικά μέσα, δωρεάν, μέσω ενιαίου σημείου πρόσβασης στο διαδίκτυο.

## ΑΡΘΡΟ 280

## Αποδεικτικά στοιχεία

Κάθε Μέρος διασφαλίζει ότι, κατά τον χρόνο υποβολής αιτήσεων συμμετοχής ή κατά τον χρόνο υποβολής προσφορών, οι αναθέτοντες φορείς δεν απαιτούν από τους προμηθευτές να υποβάλλουν το σύνολο ή μέρος των στοιχείων που αποδεικνύουν ότι δεν βρίσκονται σε μία από τις καταστάσεις που θα συνεπαγόταν τον αποκλεισμό του προμηθευτή και ότι πληρούν τις προϋποθέσεις συμμετοχής, εκτός αν τούτο είναι απαραίτητο προκειμένου να διασφαλιστεί η ορθή διεξαγωγή της διαδικασίας σύναψης δημόσιων συμβάσεων.

## ΑΡΘΡΟ 281

## Προϋποθέσεις συμμετοχής

Κάθε Μέρος διασφαλίζει ότι σε περίπτωση που οι αναθέτοντες φορείς του επιβάλλουν σε προμηθευτή, ως προϋπόθεση για τη συμμετοχή σε καλυπτόμενη σύμβαση, να αποδείξει προηγούμενη πείρα, δεν απαιτεί ότι ο προμηθευτής έχει τέτοια πείρα στο έδαφος του εν λόγω Μέρους.

## ΑΡΘΡΟ 282

## Συστήματα εγγραφής και διαδικασίες πρόκρισης

Ένα Μέρος που διατηρεί σύστημα εγγραφής διασφαλίζει ότι ο ενδιαφερόμενοι προμηθευτές μπορούν να ζητήσουν την εγγραφή ανά πάσα στιγμή. Κάθε ενδιαφερόμενος προμηθευτής που έχει υποβάλει αίτημα ενημερώνεται εντός εύλογου χρονικού διαστήματος για την απόφαση αποδοχής ή απόρριψης του εν λόγω αιτήματος.

## ΑΡΘΡΟ 283

## Επιλεκτική διαδικασία προκήρυξης

Κάθε Μέρος διασφαλίζει ότι, όταν ο αναθέτων φορέας εφαρμόζει επιλεκτική διαδικασία προκήρυξης, ο εν λόγω φορέας απευθύνει προσκλήσεις υποβολής προσφορών σε αριθμό προμηθευτών επαρκή ώστε να διασφαλίζεται ο πραγματικός ανταγωνισμός χωρίς να τίγεται η επιχειρησιακή απόδοση του συστήματος σύναψης δημόσιων συμβάσεων.

## ΑΡΘΡΟ 284

## Αφύσικα χαμηλές τιμές

Συμπληρωματικά προς το άρθρο XV παράγραφος 6 της ΣΔΣ, αν ένας αναθέτων φορέας λάβει προσφορά με τιμή που είναι αφύσικα χαμηλότερη από τις τιμές στις άλλες υποβληθείσες προσφορές, μπορεί επίσης να εξακριβώσει μέσω του προμηθευτή αν η τιμή λαμβάνει υπόψη τη χορήγηση επιδοτήσεων.

## ΑΡΘΡΟ 285

## Περιβαλλοντικά, κοινωνικά και εργασιακά ζητήματα

Κάθε Μέρος διασφαλίζει ότι οι οικείοι αναθέτοντες φορείς μπορούν να λαμβάνουν υπόψη περιβαλλοντικά, κοινωνικά και εργασιακά ζητήματα καθ' όλη τη διάρκεια της διαδικασίας σύναψης δημόσιων συμβάσεων, υπό τον όρο ότι τα ζητήματα αυτά είναι συμβατά με τους κανόνες που θεσπίζονται στα κεφάλαια 1 και 2 και προσδιορίζονται στην προκήρυξη προβλεπόμενης σύμβασης ή σε άλλη προκήρυξη που χρησιμοποιείται ως προκήρυξη προβλεπόμενης σύμβασης ή στα τεύχη δημοπράτησης.

## ΑΡΘΡΟ 286

## Εγχώριες διαδικασίες προσφυγής

1. Σε περίπτωση που ένα Μέρος έχει ορίσει αμερόληπτη διοικητική αρχή δυνάμει του άρθρου XVIII παράγραφος 4 της ΣΔΣ, το εν λόγω Μέρος εξασφαλίζει ότι:
  - α) τα μέλη της ορισθείσας αρχής είναι ανεξάρτητα, αμερόληπτα και απαλλαγμένα από εξωτερική επιρροή στη διάρκεια της θητείας τους·
  - β) τα μέλη της ορισθείσας αρχής δεν απολύονται ενάντια στη θέλησή τους ενόσω διαρκεί η θητεία τους, εκτός αν η απόλυσή τους απαιτείται βάσει των διατάξεων που διέπουν την ορισθείσα αρχή· και

- γ) ο πρόεδρος ή τουλάχιστον ένα άλλο μέλος της ορισθείσας αρχής έχει νομικά και επαγγελματικά προσόντα ισοδύναμα με αυτά που απαιτούνται για δικαστές, δικηγόρους ή άλλους νομικούς εμπειρογνώμονες που έχουν αποκτήσει τα προσόντα βάσει των νομοθετικών και των κανονιστικών διατάξεων του Μέρους.
2. Κάθε Μέρος θεσπίζει ή τηρεί διαδικασίες οι οποίες προβλέπουν άμεσα προσωρινά μέτρα με τα οποία εξασφαλίζεται η δυνατότητα του προμηθευτή να συμμετάσχει στη διαδικασία σύναψης σύμβασης. Τέτοιου είδους προσωρινά μέτρα, που προβλέπονται στο άρθρο XVIII παράγραφος 7 στοιχείο α) της ΣΔΣ, μπορεί να έχουν ως αποτέλεσμα τη διακοπή της διαδικασίας σύναψης της σύμβασης ή, αν μια σύμβαση έχει συναφθεί από τον αναθέτοντα φορέα και αν ένα Μέρος το έχει προβλέψει, σε διακοπή της εκτέλεσης της σύμβασης. Οι διαδικασίες μπορεί να προβλέπουν ότι, όταν πρέπει να αποφασιστεί η σκοπιμότητα εφαρμογής αυτών των μέτρων, θα μπορούν να λαμβάνονται υπόψη οι κυριότερες αρνητικές συνέπειες για τα εν λόγω συμφέροντα, συμπεριλαμβανομένου του δημόσιου συμφέροντος. Η μη λήψη μέτρων αιτιολογείται εγγράφως.
3. Σε περίπτωση που ένας ενδιαφερόμενος ή συμμετέχων προμηθευτής έχει υποβάλει προσφυγή ενώπιον της ορισθείσας αρχής που αναφέρεται στην παράγραφο 1, κάθε Μέρος διασφαλίζει, κατ' αρχήν, ότι ο αναθέτων φορέας δεν συνάπτει τη σύμβαση έως ότου η εν λόγω αρχή εκδώσει απόφαση ή σύσταση για την προσφυγή όσον αφορά τα προσωρινά μέτρα, τα διορθωτικά μέτρα ή τη χορήγηση αποζημίωσης για την απώλεια ή τις ζημιές που υπέστη όπως αναφέρονται στις παραγράφους 2, 5 και 6 σύμφωνα με τους κανόνες, τους κανονισμούς και τις διαδικασίες της. Κάθε Μέρος μπορεί να προβλέψει ότι σε αναπόφευκτες και δεόντως αιτιολογημένες περιστάσεις, η σύμβαση θα είναι δυνατόν να συναφθεί.

4. Κάθε Μέρος μπορεί να προβλέψει:
- α) περίοδο αναμονής μεταξύ της απόφασης για την ανάθεση της σύμβασης και τη σύναψη μιας σύμβασης, ώστε οι αποτυχόντες πάροχοι να διαθέτουν επαρκές χρονικό διάστημα για να αξιολογήσουν αν είναι σκόπιμο να κινήσουν διαδικασία επανεξέτασης· ή
  - β) επαρκή χρονική περίοδο, ώστε ο ενδιαφερόμενος πάροχος να υποβάλει προσφυγή, η οποία μπορεί να αποτελέσει λόγο για τη διακοπή της εκτέλεσης της σύμβασης.
5. Στα διορθωτικά μέτρα του άρθρου XVIII παράγραφος 7 στοιχείο β) της ΣΔΣ μπορεί να περιλαμβάνονται ένα ή περισσότερα από τα ακόλουθα:
- α) η αφαίρεση από την πρόσκληση υποβολής προσφορών, από τα έγγραφα της σύμβασης ή από οποιοδήποτε άλλο έγγραφο σχετικό με τη διαδικασία δημοπράτησης των τεχνικών, οικονομικών ή χρηματοπιστωτικών προδιαγραφών που συνιστούν διακριτική μεταχείριση και η διεξαγωγή νέων διαδικασιών συμβάσεων·
  - β) η επανάληψη της διαδικασίας σύναψης σύμβασης χωρίς αλλαγή των όρων·
  - γ) η αναβολή της απόφασης για την ανάθεση της σύμβασης και η λήψη νέας απόφασης για την ανάθεση της σύμβασης·
  - δ) η καταγγελία μιας σύμβασης ή η κήρυξή της ως άκυρης· ή
  - ε) η λήψη άλλων μέτρων με σκοπό την αποκατάσταση παραβίασης των κεφαλαίων 1 και 2, για παράδειγμα για την καταβολή ειδικού ποσού έως ότου αποκατασταθεί η παραβίαση.

6. Σύμφωνα με το άρθρο XVIII παράγραφος 7 στοιχείο β) της ΣΔΣ, κάθε Μέρος μπορεί να προβλέψει τη χορήγηση αποζημίωσης για τις απώλειες ή τις ζημιές που υπέστη. Ως προς αυτό, αν το όργανο προσφυγής του Μέρους δεν είναι δικαστήριο και ο προμηθευτής πιστεύει ότι υπήρξε παραβίαση των εγχώριων νομοθετικών και κανονιστικών διατάξεων που αφορούν την εκτέλεση των υποχρεώσεων δυνάμει των κεφαλαίων 1 και 2 του παρόντος τίτλου, ο προμηθευτής μπορεί να προσφύγει ενώπιον δικαστηρίου, μεταξύ άλλων και για να ζητήσει αποζημίωση, σύμφωνα με τις δικαστικές διαδικασίες του Μέρους.

7. Κάθε Μέρος θεσπίζει ή διατηρεί τις διαδικασίες που είναι αναγκαίες για την αποτελεσματική εφαρμογή των αποφάσεων ή συστάσεων των οργάνων προσφυγής ή για την αποτελεσματική επιβολή των αποφάσεων των δικαστηρίων προσφυγής.

### ΚΕΦΑΛΑΙΟ 3

#### ΕΘΝΙΚΗ ΜΕΤΑΧΕΙΡΙΣΗ ΠΕΡΑΝ ΤΩΝ ΚΑΛΥΠΤΟΜΕΝΩΝ ΣΥΜΒΑΣΕΩΝ

#### ΑΡΘΡΟ 287

##### Ορισμοί

1. Για τους σκοπούς του παρόντος κεφαλαίου, η μεταχείριση που παρέχεται από ένα Μέρος δυνάμει του παρόντος κεφαλαίου σημαίνει:

- α) όσον αφορά το Ηνωμένο Βασίλειο, μεταχείριση εξίσου ευνοϊκή με την πλέον ευνοϊκή μεταχείριση που παρέχεται, σε παρόμοιες καταστάσεις, σε προμηθευτές του Ηνωμένου Βασιλείου· και

- β) όσον αφορά κράτος μέλος, μεταχείριση εξίσου ευνοϊκή με την πλέον ευνοϊκή μεταχείριση που παρέχεται, σε παρόμοιες καταστάσεις, εντός του οικείου κράτους μέλους σε προμηθευτές του εν λόγω κράτους μέλους.
2. Για τους σκοπούς του παρόντος κεφαλαίου, προμηθευτής ενός Μέρους, ο οποίος είναι νομικό πρόσωπο σημαίνει:
- α) για την Ένωση, νομικό πρόσωπο που έχει συσταθεί ή οργανωθεί σύμφωνα με το δίκαιο της Ένωσης ή τουλάχιστον ενός κράτους μέλους της και ασκεί ουσιαστικές επιχειρηματικές δραστηριότητες, στο έδαφος της Ένωσης, οι οποίες ερμηνεύονται από την Ένωση, σύμφωνα με την κοινοποίηση της Συνθήκης για την ίδρυση της Ευρωπαϊκής Κοινότητας στον ΠΟΕ (WT/REG39/1), ως ισοδύναμες με την έννοια της «ουσιαστικής και διαρκούς σχέσης» με την οικονομία ενός κράτους μέλους που κατοχυρώνεται στο άρθρο 54 ΣΛΕΕ · και
- β) για το Ηνωμένο Βασίλειο, νομικό πρόσωπο που έχει συσταθεί ή οργανωθεί σύμφωνα με το δίκαιο του Ηνωμένου Βασιλείου και ασκεί ουσιαστικές επιχειρηματικές δραστηριότητες στο έδαφος του Ηνωμένου Βασιλείου.



## ΑΡΘΡΟ 288

## Εθνική μεταχείριση τοπικά εγκατεστημένων προμηθευτών

1. Στο πλαίσιο οποιασδήποτε δημόσιας σύμβασης, μέτρο που λαμβάνει ένα Μέρος δεν έχει ως αποτέλεσμα τη λιγότερο ευνοϊκή μεταχείριση των προμηθευτών του άλλου Μέρους που είναι εγκατεστημένοι στο έδαφός του, μέσω της σύστασης, αγοράς ή διατήρησης νομικού προσώπου, σε σχέση με τη μεταχείριση που επιφυλάσσει το εν λόγω Μέρος στους δικούς του παρεμφερείς προμηθευτές<sup>1</sup>.
2. Η εφαρμογή της υποχρέωσης εθνικής μεταχείρισης που προβλέπεται στο παρόν άρθρο εξακολουθεί να υπόκειται σε εξαιρέσεις για λόγους ασφάλειας και γενικές εξαιρέσεις όπως ορίζονται στο άρθρο III της ΣΔΣ, ακόμη και όταν η σύμβαση δεν αποτελεί καλυπτόμενη σύμβαση σύμφωνα με τον παρόντα τίτλο.

## ΚΕΦΑΛΑΙΟ 4

## ΛΟΙΠΕΣ ΔΙΑΤΑΞΕΙΣ

## ΑΡΘΡΟ 289

## Τροποποιήσεις και διορθώσεις των δεσμεύσεων όσον αφορά την πρόσβαση στην αγορά

Κάθε Μέρος μπορεί να τροποποιήσει ή να διορθώσει τις δεσμεύσεις του όσον αφορά την πρόσβαση στην αγορά στο αντίστοιχο υποτίμημα του στο παράρτημα 25 τμήμα Β σύμφωνα με τις διαδικασίες που ορίζονται στα άρθρα 290 έως 293.

---

<sup>1</sup> Προς αποφυγή τυχόν αμφιβολιών, διευκρινίζεται ότι η εφαρμογή της υποχρέωσης εθνικής μεταχείρισης που προβλέπεται στο παρόν άρθρο υπόκειται στις εξαιρέσεις που αναφέρονται στο παράρτημα 25 τμήμα Β υποτίμηματα B1 και B2 των σημειώσεων, σημείωση 3.

## ΑΡΘΡΟ 290

## Τροποποιήσεις

1. Ένα Μέρος που επιθυμεί να τροποποιήσει ένα υποτιμήμα στο παράρτημα 25 τμήμα Β:
  - α) προβαίνει εγγράφως σε σχετική κοινοποίηση προς το άλλο Μέρος· και
  - β) περιλαμβάνει στην κοινοποίηση πρόταση προς το άλλο Μέρος σχετικά με κατάλληλες αντισταθμιστικές προσαρμογές για τη διατήρηση συγκρίσιμου επιπέδου δεσμεύσεων όσον αφορά την πρόσβαση στην αγορά, με εκείνο που υπήρχε πριν την τροποποίηση.
2. Παρά την παράγραφο 1 στοιχείο β), ένα Μέρος δεν υποχρεούται να παρέχει αντισταθμιστικές προσαρμογές στο άλλο Μέρος αν η προτεινόμενη τροποποίηση καλύπτει έναν αναθέτοντα φορέα επί του οποίου το Μέρος ουσιαστικά δεν ασκεί πλέον έλεγχο ή επιρροή όσον αφορά καλυπτόμενη σύμβαση.

Ο έλεγχος ή η επιρροή ενός Μέρους στις καλυπτόμενες συμβάσεις αναθετόντων φορέων τεκμαίρεται ότι ουσιαστικά δεν ασκείται πλέον όταν ο αναθέτων φορέας εκτίθεται σε ανταγωνισμό σε αγορές στις οποίες δεν περιορίζεται η πρόσβαση.

3. Το άλλο Μέρος μπορεί να προβάλει ενστάσεις ως προς την τροποποίηση που αναφέρεται στην παράγραφο 1 στοιχείο α), αν αμφισβητεί ότι:
- α) μια αντισταθμιστική προσαρμογή που προτείνεται σύμφωνα με την παράγραφο 1 στοιχείο β) είναι επαρκής για τη διατήρηση συγκρίσιμου επιπέδου αμοιβαία αποδεκτών δεσμεύσεων όσον αφορά την πρόσβαση στην αγορά· ή
  - β) η τροποποίηση καλύπτει αναθέτοντα φορέα επί του οποίου το Μέρος ουσιαστικά δεν ασκεί πλέον έλεγχο ή επιρροή δυνάμει της παραγράφου 2.

Το άλλο Μέρος πρέπει να προβάλει τις ενστάσεις του εγγράφως εντός 45 ημερών από τη λήψη της κοινοποίησης που αναφέρεται στην παράγραφο 1 στοιχείο α), ειδάλως θεωρείται ότι συμφωνεί με την αντισταθμιστική προσαρμογή ή την τροποποίηση, μεταξύ άλλων, για τους σκοπούς του έκτου μέρους τίτλος I.

#### ΑΡΘΡΟ 291

#### Διορθώσεις

1. Ένα Μέρος που επιθυμεί να διορθώσει ένα υποτιμήμα στο παράρτημα 25 τμήμα Β προβαίνει εγγράφως σε σχετική κοινοποίηση προς το άλλο Μέρος.

Οι ακόλουθες αλλαγές σε υποτιμήμα στο παράρτημα 25 τμήμα Β θεωρούνται διόρθωση, υπό την προϋπόθεση ότι δεν επηρεάζουν τις αμοιβαία αποδεκτές δεσμεύσεις όσον αφορά την πρόσβαση στην αγορά που προβλέπονται στον παρόντα τίτλο:

- α) αλλαγή της ονομασίας αναθέτοντος φορέα·
- β) συγχώνευση δύο ή περισσότερων αναθετόντων φορέων που παρατίθενται στο εν λόγω υποτιμήμα· και
- γ) διαχωρισμός ενός αναθέτοντος φορέα που παρατίθεται στο εν λόγω υποτιμήμα σε δύο ή περισσότερους αναθέτοντες φορείς οι οποίοι προστίθενται στους αναθέτοντες φορείς που παρατίθενται στο ίδιο υποτιμήμα.

2. Κάθε Μέρος μπορεί να κοινοποιήσει στο άλλο Μέρος ένσταση κατά προτεινόμενης διόρθωσης εντός 45 ημερών από την ημερομηνία παραλαβής της κοινοποίησης. Ένα Μέρος που υποβάλλει ένσταση παραθέτει τους λόγους για τους οποίους θεωρεί ότι η προτεινόμενη διόρθωση δεν συνιστά τροποποίηση κατά την έννοια της παραγράφου 1 και περιγράφει τις επιπτώσεις της προτεινόμενης διόρθωσης στις αμοιβαία αποδεκτές δεσμεύσεις όσον αφορά την πρόσβαση στην αγορά που προβλέπονται στον παρόντα τίτλο. Εάν δεν υποβληθεί εγγράφως ένσταση εντός 45 ημερών από την ημερομηνία παραλαβής της κοινοποίησης, θεωρείται ότι το Μέρος συμφωνεί με την προτεινόμενη διόρθωση.

## ΑΡΘΡΟ 292

## Διαβουλεύσεις και επίλυση διαφορών

Αν ένα Μέρος προβάλλει ενστάσεις ως προς την προτεινόμενη τροποποίηση ή τις προτεινόμενες αντισταθμιστικές προσαρμογές που αναφέρονται στο άρθρο 290 ή στην προτεινόμενη διόρθωση που αναφέρεται στο άρθρο 291, τα Μέρη επιδιώκουν να επιλύσουν το ζήτημα μέσω διαβουλεύσεων. Εάν δεν καταλήξουν σε συμφωνία εντός 60 ημερών από την παραλαβή της ένστασης, το Μέρος που επιδιώκει να τροποποιήσει ή να διορθώσει το υποτιμήμα στο παράρτημα 25 τμήμα Β μπορεί να παραπέμψει το ζήτημα σε επίλυση διαφορών σύμφωνα με το έκτο μέρος τίτλος Ι της παρούσας συμφωνίας, ώστε να κριθεί αν η ένσταση είναι δικαιολογημένη.

## ΑΡΘΡΟ 293

## Τροποποίηση στο παράρτημα 25 τμήμα Β

Εάν ένα Μέρος δεν προβάλλει ενστάσεις ως προς την τροποποίηση σύμφωνα με το άρθρο 290 παράγραφος 3 ή σε διόρθωση σύμφωνα με το άρθρο 291 παράγραφος 2 ή εάν οι τροποποιήσεις ή διορθώσεις συμφωνηθούν μεταξύ των Μερών μέσω των διαβουλεύσεων που αναφέρονται στο άρθρο 292, ή εάν υπάρξει οριστική επίλυση του ζητήματος σύμφωνα με το έκτο μέρος τίτλος Ι, το συμβούλιο εταιρικής σχέσης τροποποιεί το σχετικό υποτιμήμα στο παράρτημα 25 τμήμα Β για να αποδώσει τις αντίστοιχες τροποποιήσεις ή διορθώσεις ή τις αντισταθμιστικές προσαρμογές.

## ΑΡΘΡΟ 294

## Συνεργασία

1. Τα Μέρη αναγνωρίζουν τα οφέλη που μπορεί να προκύψουν από τη συνεργασία στη διεθνή προώθηση της αμοιβαίας ελευθέρωσης των αγορών δημόσιων συμβάσεων.
2. Κάθε Μέρος διαθέτει στο άλλο ετήσια στατιστικά στοιχεία σχετικά με τις καλυπτόμενες συμβάσεις με την επιφύλαξη της τεχνικής διαθεσιμότητας.

## Τίτλος VII

## ΜΙΚΡΟΜΕΣΑΙΕΣ ΕΠΙΧΕΙΡΗΣΕΙΣ

## ΑΡΘΡΟ 295

## Στόχος

Στόχος του παρόντος τίτλου είναι να ενισχυθεί η ικανότητα των μικρομεσαίων επιχειρήσεων να επωφεληθούν από τον παρόντα τομέα.

## ΑΡΘΡΟ 296

## Ανταλλαγή πληροφοριών

1. Κάθε Μέρος δημιουργεί ή διατηρεί τον οικείο δημοσίως προσβάσιμο ιστότοπο για τις μικρομεσαίες επιχειρήσεις, ο οποίος περιέχει πληροφορίες σχετικά με τον παρόντα τομέα, στις οποίες περιλαμβάνονται τα εξής:
  - α) περίληψη του παρόντος τομέα
  - β) περιγραφή των διατάξεων του παρόντος τομέα τις οποίες κάθε Μέρος θεωρεί σημαντικές για τις μικρομεσαίες επιχειρήσεις και των δύο Μερών και
  - γ) κάθε πρόσθετη πληροφορία την οποία κάθε Μέρος θεωρεί χρήσιμη για τις μικρομεσαίες επιχειρήσεις που ενδιαφέρονται να επωφεληθούν από τον παρόντα τομέα.
2. Κάθε Μέρος περιλαμβάνει στον ιστότοπο που προβλέπεται στην παράγραφο 1 σύνδεσμο προς:
  - α) το κείμενο του παρόντος τομέα·
  - β) αντίστοιχο ιστότοπο του άλλου Μέρους· και
  - γ) ιστοτόπους δικών του αρχών για τους οποίους το Μέρος θεωρεί ότι παρέχουν χρήσιμες πληροφορίες σε πρόσωπα που ενδιαφέρονται για την άσκηση εμπορικής και επιχειρηματικής δραστηριότητας στο έδαφός του.

3. Κάθε Μέρος περιλαμβάνει στον ιστότοπο που αναφέρεται στην παράγραφο 1 σύνδεσμο προς ιστοτόπους δικών του αρχών οι οποίοι περιέχουν πληροφορίες σχετικά με τα εξής:
- α) τελωνειακές νομοθετικές και κανονιστικές διατάξεις, διαδικασίες για την εισαγωγή, την εξαγωγή και τη διαμετακόμιση, καθώς και σχετικά έντυπα, έγγραφα και άλλες απαιτούμενες πληροφορίες·
  - β) νομοθετικές και κανονιστικές διατάξεις, καθώς και διαδικασίες, που αφορούν τα δικαιώματα διανοητικής ιδιοκτησίας, συμπεριλαμβανομένων των γεωγραφικών ενδείξεων·
  - γ) τεχνικές νομοθετικές και κανονιστικές διατάξεις, συμπεριλαμβανομένων, κατά περίπτωση, υποχρεωτικών διαδικασιών αξιολόγησης της συμμόρφωσης και συνδέσμων προς καταλόγους φορέων αξιολόγησης της συμμόρφωσης, σε περιπτώσεις στις οποίες είναι υποχρεωτική η αξιολόγηση της συμμόρφωσης από τρίτο, όπως προβλέπεται στον τίτλο I κεφάλαιο 4·
  - δ) νομοθετικές και κανονιστικές διατάξεις σχετικά με τα υγειονομικά και φυτοϋγειονομικά μέτρα που σχετίζονται με τις εισαγωγές και τις εξαγωγές όπως προβλέπονται στον τίτλο I κεφάλαιο 3·
  - ε) νομοθετικές και κανονιστικές διατάξεις σχετικά με τις δημόσιες συμβάσεις, το ενιαίο σημείο πρόσβασης στο διαδίκτυο σε προκηρύξεις δημόσιων συμβάσεων όπως προβλέπεται στον τίτλο IV και άλλες σχετικές διατάξεις που περιέχονται στον εν λόγω τίτλο·
  - στ) διαδικασίες καταχώρισης εταιρειών· και
  - ζ) άλλες πληροφορίες τις οποίες το Μέρος θεωρεί χρήσιμες για τις μικρομεσαίες επιχειρήσεις.



4. Κάθε Μέρος περιλαμβάνει στον ιστότοπο που προβλέπεται στην παράγραφο 1 σύνδεσμο προς βάση δεδομένων με ηλεκτρονική δυνατότητα αναζήτησης ανά κωδικό δασμολογικής ονοματολογίας, η οποία περιλαμβάνει τις ακόλουθες πληροφορίες σε σχέση με την πρόσβαση στην αγορά του:

- α) όσον αφορά δασμολογικά μέτρα και δασμολογικές πληροφορίες:
- i) τους συντελεστές των τελωνειακών δασμών και ποσοστώσεων, συμπεριλαμβανομένου του συντελεστή του μάλλον ευνοούμενου κράτους, τους συντελεστές που αφορούν χώρες που δεν τυγχάνουν της μεταχείρισης του μάλλον ευνοούμενου κράτους, τους προτιμησιακούς δασμούς και τις δασμολογικές ποσοστώσεις·
  - ii) τους ειδικούς φόρους κατανάλωσης·
  - iii) τους φόρους (φόρος προστιθέμενης αξίας/φόρος πωλήσεων)·
  - iv) τα τελωνειακά ή άλλα τέλη, συμπεριλαμβανομένων άλλων ειδικών ανά προϊόν τελών·
  - v) τους κανόνες καταγωγής όπως προβλέπονται στον τίτλο I κεφάλαιο 2·
  - vi) την επιστροφή ή την αναστολή των δασμών ή άλλου είδους ευνοϊκό μέτρο που οδηγεί σε μείωση, επιστροφή ή απαλλαγή από τους τελωνειακούς δασμούς·
  - vii) τα κριτήρια που χρησιμοποιούνται για τον καθορισμό της δασμολογητέας αξίας των εμπορευμάτων· και
  - viii) άλλα δασμολογικά μέτρα·

β) όσον αφορά μη δασμολογικά μέτρα που σχετίζονται με τη δασμολογική ονοματολογία:

- i) απαιτούμενες πληροφορίες για τις διαδικασίες εισαγωγής· και
- ii) πληροφορίες σχετικά με μη δασμολογικά μέτρα.

5. Κάθε Μέρος ανά τακτά χρονικά διαστήματα, ή όταν το ζητήσει το άλλο Μέρος, επικαιροποιεί τις πληροφορίες και τους συνδέσμους που αναφέρονται στις παραγράφους 1 έως 4 και τις οποίες τηρεί στον ιστότοπό του, ώστε να εξασφαλίζεται ότι αυτές οι πληροφορίες και οι σύνδεσμοι είναι ενημερωμένοι και ακριβείς.

6. Κάθε Μέρος διασφαλίζει ότι οι πληροφορίες και οι σύνδεσμοι που αναφέρονται στις παραγράφους 1 έως 4 παρουσιάζονται κατά τρόπο ώστε να είναι εύχρηστες για τις μικρομεσαίες επιχειρήσεις. Κάθε Μέρος καταβάλλει κάθε δυνατή προσπάθεια ώστε οι πληροφορίες να είναι διαθέσιμες στην αγγλική γλώσσα.

7. Κανένα τέλος δεν επιβάλλεται σε οποιοδήποτε πρόσωπο ενός εκ των Μερών για πρόσβαση στις πληροφορίες που παρέχονται σύμφωνα με τις παραγράφους 1 έως 4.

#### ΑΡΘΡΟ 297

##### Σημεία επαφής για τις μικρομεσαίες επιχειρήσεις

1. Κατά την έναρξη ισχύος της παρούσας συμφωνίας, κάθε Μέρος ορίζει ένα σημείο επαφής για την εκτέλεση των καθηκόντων που παρατίθενται στο παρόν άρθρο και κοινοποιεί στο άλλο Μέρος τα στοιχεία επικοινωνίας του. Τα Μέρη ενημερώνουν αμέσως το ένα το άλλο όσον αφορά κάθε μεταβολή των εν λόγω στοιχείων επικοινωνίας.

2. Τα σημεία επαφής των Μερών για τις μικρομεσαίες επιχειρήσεις:
- α) επιδιώκουν να εξασφαλίσουν ότι οι ανάγκες των μικρομεσαίων επιχειρήσεων λαμβάνονται υπόψη κατά την εφαρμογή του παρόντος τομέα και ότι οι μικρομεσαίες επιχειρήσεις και των δύο Μερών μπορούν να επωφεληθούν από τον παρόντα τομέα·
  - β) εξετάζουν τρόπους για την ενίσχυση της συνεργασίας μεταξύ των Μερών σε ζητήματα που παρουσιάζουν ενδιαφέρον για τις μικρομεσαίες επιχειρήσεις με στόχο την αύξηση των εμπορικών και επενδυτικών ευκαιριών για τις μικρομεσαίες επιχειρήσεις·
  - γ) διασφαλίζουν ότι οι πληροφορίες που αναφέρονται στο άρθρο 296 είναι επικαιροποιημένες, ακριβείς και συναφείς για τις μικρομεσαίες επιχειρήσεις. Κάθε Μέρος μπορεί, μέσω του σημείου επαφής για τις μικρομεσαίες επιχειρήσεις, να προτείνει πρόσθετες πληροφορίες τις οποίες το άλλο Μέρος μπορεί να συμπεριλάβει στους ιστοτόπους του που θα τηρούνται σύμφωνα με το άρθρο 296·
  - δ) εξετάζουν κάθε άλλο ζήτημα που παρουσιάζει ενδιαφέρον για τις μικρομεσαίες επιχειρήσεις σε σχέση με την εφαρμογή του παρόντος τομέα, μεταξύ άλλων με τους εξής τρόπους:
    - i) ανταλλαγή πληροφοριών με στόχο την παροχή συνδρομής στο συμβούλιο εταιρικής σχέσης στην παρακολούθηση και την εφαρμογή των πτυχών του παρόντος τομέα που αφορούν τις μικρομεσαίες επιχειρήσεις·
    - ii) παροχή συνδρομής σε ειδικές επιτροπές, κοινές ομάδες εργασίας και σημεία επαφής που συγκροτούνται δυνάμει της παρούσας συμφωνίας, όσον αφορά την εξέταση ζητημάτων που παρουσιάζουν ενδιαφέρον για τις μικρομεσαίες επιχειρήσεις·

- ε) υποβολή τακτικών εκθέσεων σχετικά με τις δραστηριότητές τους, από κοινού ή μεμονωμένα, στο συμβούλιο εταιρικής σχέσης προς εξέταση· και
- στ) εξέταση κάθε άλλου ζητήματος που προκύπτει από την παρούσα Συμφωνία και αφορά τις μικρομεσαίες επιχειρήσεις όπως μπορεί να συμφωνηθεί από τα Μέρη.
3. Τα σημεία επαφής των Μερών για τις μικρομεσαίες επιχειρήσεις εκτελούν τις εργασίες τους μέσω των διαύλων επικοινωνίας που αποφασίζονται από τα Μέρη, οι οποίοι μπορεί να περιλαμβάνουν ηλεκτρονικό ταχυδρομείο, βιντεοδιάσκεψη ή άλλα μέσα. Μπορούν επίσης να συνεδριάζουν όποτε κρίνεται σκόπιμο.
4. Τα σημεία επαφής για τις μικρομεσαίες επιχειρήσεις μπορούν να επιδιώκουν τη συνεργασία με εμπειρογνώμονες και εξωτερικούς οργανισμούς, ανάλογα με την περίπτωση, κατά την άσκηση των δραστηριοτήτων τους.

#### ΑΡΘΡΟ 298

#### Σχέση με το έκτο μέρος

Το έκτο μέρος τίτλος Ι δεν εφαρμόζεται στον παρόντα τίτλο.

## ΤΙΤΛΟΣ VIII

## ΕΝΕΡΓΕΙΑ

## ΚΕΦΑΛΑΙΟ 1

## ΓΕΝΙΚΕΣ ΔΙΑΤΑΞΕΙΣ

## ΑΡΘΡΟ 299

## Στόχοι

Στόχος του παρόντος τίτλου είναι η διευκόλυνση του εμπορίου και των επενδύσεων μεταξύ των Μερών στους τομείς της ενέργειας και των πρώτων υλών και η στήριξη της ασφάλειας του εφοδιασμού και της περιβαλλοντικής βιωσιμότητας, ιδίως όσον αφορά τη συμβολή στην καταπολέμηση της κλιματικής αλλαγής στους εν λόγω τομείς.

## ΑΡΘΡΟ 300

## Ορισμοί

1. Για τους σκοπούς του παρόντος τίτλου ισχύουν οι ακόλουθοι ορισμοί:
  - α) «Οργανισμός Συνεργασίας των Ρυθμιστικών Αρχών Ενέργειας»: ο οργανισμός που συστάθηκε δυνάμει του κανονισμού (ΕΕ) 2019/942 του Ευρωπαϊκού Κοινοβουλίου και του Συμβουλίου<sup>1</sup>.
  - β) «έγκριση»: η άδεια, η άδεια χρήσης, η παραχώρηση ή παρόμοια διοικητική ή συμβατική πράξη με την οποία η αρμόδια αρχή ενός Μέρους παρέχει σε έναν φορέα το δικαίωμα να ασκεί ορισμένη οικονομική δραστηριότητα στο έδαφός του.
  - γ) «εξισορρόπηση»:
    - ι) για συστήματα ηλεκτρικής ενέργειας, όλες οι ενέργειες και διαδικασίες, σε όλα τα χρονοδιαγράμματα, μέσω των οποίων οι διαχειριστές συστημάτων μεταφοράς ηλεκτρικής ενέργειας διασφαλίζουν, με τρόπο συνεχή, τη διατήρηση της συχνότητας του συστήματος εντός προκαθορισμένου εύρους σταθερότητας, καθώς και τη συμμόρφωση με το μέγεθος εφεδρειών που χρειάζεται όσον αφορά την απαιτούμενη ποιότητα.

---

<sup>1</sup> Κανονισμός (ΕΕ) 2019/942 του Ευρωπαϊκού Κοινοβουλίου και του Συμβουλίου, της 5ης Ιουνίου 2019, για την ίδρυση Οργανισμού της Ευρωπαϊκής Ένωσης για τη Συνεργασία των Ρυθμιστικών Αρχών Ενέργειας (ΕΕ ΕΕ L 158 της 14.6.2019, σ. 22).

- ii) για συστήματα φυσικού αερίου, οι ενέργειες που εκτελούν οι διαχειριστές του συστήματος μεταφοράς φυσικού αερίου για τη μεταβολή των ροών φυσικού αερίου προς ή από το δίκτυο μεταφοράς, εξαιρουμένων των πράξεων που αφορούν αέριο το οποίο δεν καταγράφεται ως απόληψη από το σύστημα και αέριο που χρησιμοποιείται από τον διαχειριστή του συστήματος μεταφοράς για τη λειτουργία του συστήματος·
- δ) «διανομή»:
- i) σε σχέση με την ηλεκτρική ενέργεια, η μεταφορά ηλεκτρικής ενέργειας μέσω συστημάτων διανομής υψηλής, μέσης και χαμηλής τάσης με σκοπό την παράδοσή της σε πελάτες, μη συμπεριλαμβανομένης όμως της προμήθειας·
  - ii) σε σχέση με το αέριο, η μεταφορά φυσικού αερίου μέσω τοπικών ή περιφερειακών δικτύων αγωγών με σκοπό την παράδοσή του σε πελάτες, μη συμπεριλαμβανομένης όμως της προμήθειας·
- ε) «διαχειριστής συστήματος διανομής»: κάθε φυσικό ή νομικό πρόσωπο το οποίο είναι υπεύθυνο για τη λειτουργία, τη συντήρηση και, αν είναι αναγκαίο, την ανάπτυξη του συστήματος διανομής ηλεκτρικής ενέργειας ή φυσικού αερίου σε μία δεδομένη περιοχή και, κατά περίπτωση, των διασυνδέσεων του με άλλα συστήματα, και για τη διασφάλιση της μακροπρόθεσμης ικανότητας του συστήματος να ανταποκρίνεται στην εύλογη ζήτηση διανομής ηλεκτρικής ενέργειας ή φυσικού αερίου·
- στ) «γραμμή διασύνδεσης ηλεκτρικής ενέργειας»: γραμμή μεταφοράς:
- i) μεταξύ των Μερών, εξαιρουμένης κάθε τέτοιας γραμμής που βρίσκεται εξ ολοκλήρου εντός της ενιαίας αγοράς ηλεκτρικής ενέργειας στην Ιρλανδία και τη Βόρεια Ιρλανδία·

- ii) μεταξύ της Μεγάλης Βρετανίας και της ενιαίας αγοράς ηλεκτρικής ενέργειας στην Ιρλανδία και τη Βόρεια Ιρλανδία η οποία δεν εμπίπτει στο πεδίο εφαρμογής του σημείου i)·
- ζ) «ενεργειακά αγαθά»: τα προϊόντα από τα οποία παράγεται ενέργεια, που απαριθμούνται στον αντίστοιχο κωδικό εναρμονισμένου συστήματος (ΕΣ) στο παράρτημα 26·
- η) «οντότητα»: αναφέρεται σε οποιοδήποτε φυσικό πρόσωπο, νομικό πρόσωπο ή επιχείρηση ή ομάδα αυτών·
- θ) «αγωγός διασύνδεσης φυσικού αερίου»: αγωγός μεταφοράς ο οποίος διασχίζει ή γεφυρώνει σύνορο μεταξύ των Μερών·
- ι) «παραγωγή»: η παραγωγή ηλεκτρικής ενέργειας·
- ια) «υδρογονάνθρακες»: τα αγαθά που απαριθμούνται με τον αντίστοιχο κωδικό ΕΣ στο παράρτημα 26·
- ιβ) «σημείο διασύνδεσης»: σε σχέση με το φυσικό αέριο, πραγματικό ή εικονικό σημείο που συνδέει τα συστήματα εισόδου-εξόδου της Ένωσης και του Ηνωμένου Βασιλείου ή συνδέει ένα σύστημα εισόδου-εξόδου με γραμμή διασύνδεσης, στο μέτρο που τα σημεία αυτά αποτελούν αντικείμενο διαδικασιών δέσμευσης από τους χρήστες του δικτύου·
- ιγ) «πρώτες ύλες»: τα αγαθά που απαριθμούνται με τον αντίστοιχο κωδικό ΕΣ στο παράρτημα 26·
- ιδ) «ενέργεια από ανανεώσιμες πηγές»: αναφέρεται σε τύπο ενέργειας, συμπεριλαμβανομένης της ηλεκτρικής ενέργειας, που παράγεται από ανανεώσιμες μη ορυκτές πηγές·



- ιε) «τυποποιημένο προϊόν δυναμικότητας»: σε σχέση με το φυσικό αέριο, συγκεκριμένη ποσότητα δυναμικότητας μεταφοράς στη διάρκεια δεδομένου χρονικού διαστήματος σε συγκεκριμένο σημείο διασύνδεσης·
- ιστ) «μεταφορά»:
- i) σε σχέση με την ηλεκτρική ενέργεια, η μεταφορά ηλεκτρικής ενέργειας μέσω συστήματος υπερυψηλής και υψηλής τάσης με σκοπό την παροχή σε πελάτες ή σε διανομείς, μη συμπεριλαμβανομένης όμως της προμήθειας·
  - ii) σε σχέση με το φυσικό αέριο, η μεταφορά φυσικού αερίου μέσω δικτύου που αποτελείται κυρίως από αγωγούς υψηλής πίεσης, πλην δικτύου αγωγών προς τα ανάντη και πλην δικτύου στο οποίο το τμήμα των αγωγών υψηλής πίεσης χρησιμοποιείται κυρίως στο πλαίσιο τοπικής διανομής φυσικού αερίου, με σκοπό την παροχή σε πελάτες, μη συμπεριλαμβανομένης όμως της προμήθειας·
- ιζ) «διαχειριστής συστήματος μεταφοράς»: κάθε φυσικό ή νομικό πρόσωπο το οποίο διεκπεραιώνει το έργο της μεταφοράς ή είναι υπεύθυνο για τη λειτουργία, τη συντήρηση και, αν χρειάζεται, την ανάπτυξη του συστήματος μεταφοράς ηλεκτρικής ενέργειας ή φυσικού αερίου σε μία δεδομένη περιοχή και, κατά περίπτωση, των διασυνδέσεών του με άλλα συστήματα, και για τη διασφάλιση της μακροπρόθεσμης ικανότητας του συστήματος να ανταποκρίνεται στην εύλογη ζήτηση μεταφοράς φυσικού αερίου ή ηλεκτρικής ενέργειας, κατά περίπτωση·
- ιη) «προς τα ανάντη δίκτυο αγωγών»: κάθε αγωγός ή δίκτυο αγωγών που λειτουργεί ή κατασκευάζεται ως μέρος ενός έργου παραγωγής πετρελαίου ή φυσικού αερίου, ή χρησιμοποιείται για την παροχέτευση φυσικού αερίου από ένα ή περισσότερα τέτοια έργα προς ένα εργοστάσιο ή τερματικό σταθμό επεξεργασίας ή τελικό παράκτιο σταθμό εκφόρτωσης.

2. Για τους σκοπούς του παρόντος τίτλου, οι αναφορές στους όρους «εισάγει/-ουν διακρίσεις» και «απαγόρευση των διακρίσεων» σημαίνουν μεταχείριση του μάλλον ευνοούμενου κράτους όπως ορίζεται στα άρθρα 129 και 137, καθώς και μεταχείριση, σύμφωνα με τους σχετικούς όρους και προϋποθέσεις, όχι λιγότερο ευνοϊκή από αυτήν που επιφυλάσσεται σε οποιαδήποτε άλλη οντότητα σε παρόμοιες καταστάσεις.

## ΑΡΘΡΟ 301

### Σχέση με άλλους τίτλους

1. Ο τίτλος II κεφάλαια 2 και 3 του παρόντος τομέα εφαρμόζεται για την ενέργεια και τις πρώτες ύλες. Σε περίπτωση ασυμφωνίας μεταξύ του παρόντος τίτλου και του τίτλου II του παρόντος τομέα και των παραρτημάτων 19 έως 24, υπερισχύουν ο τίτλος II και τα παραρτήματα 19 έως 24.

2. Για τους σκοπούς του άρθρου 20, όταν ένα Μέρος διατηρεί ή θέτει σε εφαρμογή σύστημα εικονικού εμπορίου φυσικού αερίου ή ηλεκτρικής ενέργειας το οποίο χρησιμοποιεί αγωγούς ή δίκτυα ηλεκτρικής ενέργειας, δηλαδή σύστημα που δεν απαιτεί τη φυσική ταυτοποίηση του υπό διαμετακόμιση φυσικού αερίου ή ηλεκτρικής ενέργειας, αλλά βασίζεται σε σύστημα συμψηφισμού εισροών και εκροών, οι διαδρομές που είναι οι πλέον κατάλληλες για τη διεθνή διαμετακόμιση όπως αναφέρονται στο εν λόγω άρθρο θεωρείται ότι περιλαμβάνουν το εν λόγω εικονικό εμπόριο.

3. Κατά την εφαρμογή του κεφαλαίου 3 του τίτλου XI, εφαρμόζεται και το παράρτημα 27. Το κεφάλαιο 3 του τίτλου XI του παρόντος τομέα εφαρμόζεται στο παράρτημα 27. Το άρθρο 375 εφαρμόζεται σε διαφορές που ανακύπτουν μεταξύ των Μερών σχετικά με την ερμηνεία και την εφαρμογή του παραρτήματος 27.

## ΑΡΘΡΟ 302

### Αρχές

Κάθε μέρος διατηρεί το δικαίωμα να θεσπίζει, να διατηρεί και να επιβάλλει τα μέτρα που είναι αναγκαία για την επιδίωξη θεμιτών στόχων δημόσιας πολιτικής, όπως η διασφάλιση του εφοδιασμού με ενεργειακά αγαθά και πρώτες ύλες, η προστασία της κοινωνίας, του περιβάλλοντος, συμπεριλαμβανομένης της καταπολέμησης της κλιματικής αλλαγής, της δημόσιας υγείας και των καταναλωτών και η προώθηση της ασφάλειας και της προστασίας, σύμφωνα με τις διατάξεις της παρούσας συμφωνίας.

## ΚΕΦΑΛΑΙΟ 2

## ΗΛΕΚΤΡΙΚΗ ΕΝΕΡΓΕΙΑ ΚΑΙ ΦΥΣΙΚΟ ΑΕΡΙΟ

## ΤΜΗΜΑ 1

## ΑΝΤΑΓΩΝΙΣΜΟΣ ΣΤΙΣ ΑΓΟΡΕΣ ΗΛΕΚΤΡΙΚΗΣ ΕΝΕΡΓΕΙΑΣ ΚΑΙ ΦΥΣΙΚΟΥ ΑΕΡΙΟΥ

## ΑΡΘΡΟ 303

## Ανταγωνισμός στις αγορές και απαγόρευση των διακρίσεων

1. Με σκοπό τη διασφάλιση του θεμιτού ανταγωνισμού, κάθε Μέρος διασφαλίζει ότι το ρυθμιστικό του πλαίσιο για την παραγωγή, τη μεταφορά, τη διανομή ή την παροχή ηλεκτρικής ενέργειας ή φυσικού αερίου δεν εισάγει διακρίσεις όσον αφορά τους κανόνες, τα τέλη και τη μεταχείριση.
2. Κάθε Μέρος διασφαλίζει ότι οι πελάτες είναι ελεύθεροι να επιλέγουν ή να μεταστρέφονται στον προμηθευτή ηλεκτρικής ενέργειας ή φυσικού αερίου της επιλογής τους στις αντίστοιχες αγορές λιανικής τους, σύμφωνα με τις ισχύουσες νομοθετικές και κανονιστικές διατάξεις.

3. Με την επιφύλαξη του δικαιώματος κάθε Μέρους να καθορίζει απαιτήσεις ποιότητας, οι διατάξεις του παρόντος κεφαλαίου οι οποίες αφορούν το φυσικό αέριο εφαρμόζονται επίσης στο βιοαέριο και στο αέριο που παράγεται από βιομάζα ή άλλα είδη αερίου, εφόσον τα αέρια αυτά είναι τεχνικώς δυνατό να διοχετεύονται με ασφάλεια στο σύστημα φυσικού αερίου και να μεταφέρονται μέσω αυτού.

4. Το παρόν άρθρο δεν εφαρμόζεται στο διασυνοριακό εμπόριο και δεν θίγει το δικαίωμα κάθε Μέρους να θεσπίζει ρυθμίσεις για την επίτευξη θεμιτών στόχων δημόσιας πολιτικής που βασίζονται σε αντικειμενικά κριτήρια που δεν εισάγουν διακρίσεις.

#### ΑΡΘΡΟ 304

Διατάξεις σχετικά με τις αγορές χονδρικής πώλησης ηλεκτρικής ενέργειας και φυσικού αερίου

1. Κάθε Μέρος διασφαλίζει ότι οι τιμές χονδρικής πώλησης ηλεκτρικής ενέργειας και φυσικού αερίου αντικατοπτρίζουν την πραγματική προσφορά και ζήτηση. Προς τον σκοπό αυτόν, κάθε Μέρος διασφαλίζει ότι οι κανόνες της χονδρικής αγοράς πώλησης ηλεκτρικής ενέργειας και φυσικού αερίου:

- α) ενθαρρύνουν την ελεύθερη διαμόρφωση των τιμών·
- β) δεν θέτουν τεχνικά όρια στην τιμολόγηση που περιορίζουν το εμπόριο·
- γ) καθιστούν δυνατή την αποδοτική κατανομή φορτίου σε εγκαταστάσεις παραγωγής ηλεκτρικής ενέργειας, αποθήκευσης ενέργειας και απόκρισης της ζήτησης, καθώς και την αποδοτική χρήση του συστήματος ηλεκτρικής ενέργειας·

- δ) επιτρέπουν την αποδοτική χρήση του συστήματος φυσικού αερίου· και
- ε) καθιστούν δυνατή την ενσωμάτωση της ηλεκτρικής ενέργειας από ανανεώσιμες πηγές και διασφαλίζουν την αποδοτική και ασφαλή λειτουργία και ανάπτυξη του συστήματος ηλεκτρικής ενέργειας.

2. Κάθε Μέρος διασφαλίζει ότι οι αγορές εξισορρόπησης είναι οργανωμένες κατά τρόπο ώστε να διασφαλίζονται:

- α) η απαγόρευση των διακρίσεων μεταξύ των συμμετεχόντων και η πρόσβαση στους συμμετέχοντες κατά τρόπο που δεν εισάγει διακρίσεις·
- β) ο διαφανής ορισμός των υπηρεσιών·
- γ) η διαφανής, βασισμένη στην αγορά παροχή υπηρεσιών, λαμβανομένης υπόψη της εμφάνισης νέων τεχνολογιών· και
- δ) η πρόβλεψη για τους παραγωγούς ενέργειας από ανανεώσιμες πηγές εύλογων όρων και προϋποθέσεων που δεν εισάγουν διακρίσεις κατά την παροχή προϊόντων και υπηρεσιών.

Τα Μέρη μπορούν να αποφασίσουν να μην εφαρμόσουν το στοιχείο γ), σε περίπτωση έλλειψης ανταγωνισμού στην αγορά υπηρεσιών εξισορρόπησης.

3. Κάθε Μέρος διασφαλίζει ότι κάθε μηχανισμός δυναμικότητας στις αγορές ηλεκτρικής ενέργειας είναι σαφώς καθορισμένος, διαφανής, αναλογικός και αμερόληπτος. Κανένα Μέρος δεν υποχρεούται να επιτρέπει τη συμμετοχή δυναμικότητας εγκατεστημένης στο έδαφος του άλλου Μέρους σε οποιονδήποτε μηχανισμό δυναμικότητας στις οικείες αγορές ηλεκτρικής ενέργειας.

4. Κάθε Μέρος αξιολογεί τις αναγκαίες ενέργειες για να διευκολύνει την ενσωμάτωση του φυσικού αερίου από ανανεώσιμες πηγές.
5. Το παρόν άρθρο δεν θίγει το δικαίωμα κάθε Μέρους να θεσπίζει ρυθμίσεις για την επίτευξη θεμιτών στόχων δημόσιας πολιτικής που βασίζονται σε αντικειμενικά κριτήρια που δεν εισάγουν διακρίσεις.

#### ΑΡΘΡΟ 305

##### Απαγόρευση καταχρηστικών πρακτικών στην χονδρική αγορά ενέργειας ηλεκτρισμού και φυσικού αερίου

1. Κάθε Μέρος απαγορεύει τη χειραγώγηση της αγοράς και τις πράξεις κατόχων εμπιστευτικών πληροφοριών στις αγορές χονδρικής πώλησης ηλεκτρικής ενέργειας και φυσικού αερίου, συμπεριλαμβανομένων των εξωχρηματιστηριακών αγορών, στα χρηματιστήρια ηλεκτρικής ενέργειας και φυσικού αερίου και στις αγορές για συναλλαγές ηλεκτρικής ενέργειας και φυσικού αερίου, δυναμικότητας, εξισορρόπησης και επικουρικών υπηρεσιών σε όλα τα χρονικά πλαίσια, συμπεριλαμβανομένων των προθεσμιακών αγορών, των ημερήσιων αγορών και των ενδοημερήσιων αγορών.
2. Κάθε Μέρος παρακολουθεί τη συναλλακτική δραστηριότητα στις εν λόγω αγορές με σκοπό τον εντοπισμό και την πρόληψη των συναλλαγών που βασίζονται σε εμπιστευτικές πληροφορίες και σε χειραγώγηση της αγοράς.
3. Τα Μέρη συνεργάζονται, μεταξύ άλλων σύμφωνα με το άρθρο 318, με σκοπό τον εντοπισμό και την πρόληψη συναλλαγών που βασίζονται σε εμπιστευτικές πληροφορίες και σε χειραγώγηση της αγοράς και, κατά περίπτωση, μπορούν να ανταλλάσσουν πληροφορίες για θέματα που καλύπτουν, μεταξύ άλλων, την παρακολούθηση της αγοράς και τις δραστηριότητες επιβολής.

## ΑΡΘΡΟ 306

## Πρόσβαση τρίτων στα δίκτυα μεταφοράς και διανομής

1. Κάθε Μέρος εξασφαλίζει την εφαρμογή συστήματος πρόσβασης τρίτων στα οικεία δίκτυα μεταφοράς και διανομής βάσει δημοσιευμένων τιμολογίων, που εφαρμόζονται αντικειμενικά και κατά τρόπο που δεν εισάγει διακρίσεις.
2. Με την επιφύλαξη του άρθρου 302, κάθε Μέρος διασφαλίζει ότι οι διαχειριστές συστημάτων μεταφοράς και διανομής στο έδαφός του παρέχουν πρόσβαση στα οικεία συστήματα μεταφοράς ή διανομής σε οντότητες στην αγορά του εν λόγω Μέρους εντός εύλογου χρονικού διαστήματος από την ημερομηνία υποβολής του αιτήματος πρόσβασης.

Κάθε Μέρος διασφαλίζει ότι οι διαχειριστές συστημάτων μεταφοράς μεταχειρίζονται τους παραγωγούς ενέργειας από ανανεώσιμες πηγές με εύλογους όρους που δεν εισάγουν διακρίσεις όσον αφορά τη σύνδεση και τη χρήση του δικτύου ηλεκτρικής ενέργειας.

Ο διαχειριστής του συστήματος μεταφοράς ή διανομής μπορεί να αρνηθεί την πρόσβαση όταν στερείται την αναγκαία δυναμικότητα. Κάθε άρνηση αιτιολογείται δεόντως.



3. Με την επιφύλαξη των θεμιτών στόχων δημόσιας πολιτικής, κάθε Μέρος διασφαλίζει ότι οι επιβαρύνσεις που επιβάλλονται στις οντότητες που δραστηριοποιούνται στην αγορά του εν λόγω Μέρους από τους διαχειριστές συστημάτων μεταφοράς και διανομής για πρόσβαση, σύνδεση ή χρήση των δικτύων και, κατά περίπτωση, οι επιβαρύνσεις για ενίσχυση των δικτύων αντικατοπτρίζουν σωστά το κόστος και είναι διαφανείς. Κάθε Μέρος διασφαλίζει τη δημοσίευση των όρων, προϋποθέσεων, τιμολογίων και όλων των πληροφοριών αυτού του είδους που ενδέχεται να είναι αναγκαίες για την αποτελεσματική άσκηση του δικαιώματος πρόσβασης και χρήσης των συστημάτων μεταφοράς και διανομής.

4. Κάθε Μέρος διασφαλίζει ότι τα τιμολόγια και οι επιβαρύνσεις που αναφέρονται στις παραγράφους 1 και 3 εφαρμόζονται με τρόπο που δεν εισάγει διακρίσεις έναντι οντοτήτων στην αγορά του εν λόγω Μέρους.

#### ΑΡΘΡΟ 307

##### Λειτουργία του συστήματος και διαχωρισμός των διαχειριστών δικτύων μεταφοράς

1. Κάθε Μέρος διασφαλίζει ότι οι διαχειριστές συστημάτων μεταφοράς εκτελούν τα καθήκοντά τους με τρόπο διαφανή που δεν εισάγει διακρίσεις.
2. Κάθε Μέρος εφαρμόζει ρυθμίσεις για τους διαχειριστές συστημάτων μεταφοράς οι οποίες είναι αποτελεσματικές ως προς την άρση κάθε σύγκρουσης συμφερόντων που προκύπτει από το γεγονός ότι το ίδιο πρόσωπο ασκεί έλεγχο σε διαχειριστή συστήματος μεταφοράς και σε παραγωγό ή προμηθευτή.

## ΑΡΘΡΟ 308

Στόχοι δημόσιας πολιτικής για τον διαχωρισμό της πρόσβασης τρίτων και της ιδιοκτησίας

1. Όταν είναι αναγκαίο για την εκπλήρωση θεμιτού στόχου δημόσιας πολιτικής και βάσει αντικειμενικών κριτηρίων, ένα Μέρος μπορεί να αποφασίσει να μην εφαρμόσει τα άρθρα 306 και 307 στα ακόλουθα:
  - α) αναδυόμενες ή απομονωμένες αγορές ή συστήματα·
  - β) υποδομή που πληροί τους όρους που καθορίζονται στο παράρτημα 28.
2. Όταν είναι αναγκαίο για την εκπλήρωση θεμιτού στόχου δημόσιας πολιτικής και βάσει αντικειμενικών κριτηρίων, ένα Μέρος μπορεί να αποφασίσει να μην εφαρμόσει τα άρθρα 303 και 304 σε:
  - α) μικρές ή απομονωμένες αγορές ή συστήματα ηλεκτρικής ενέργειας·
  - β) μικρές, αναδυόμενες ή απομονωμένες αγορές ή συστήματα φυσικού αερίου.

## ΑΡΘΡΟ 309

## Υφιστάμενες απαλλαγές για τις γραμμές διασύνδεσης

Κάθε Μέρος διασφαλίζει ότι οι απαλλαγές που χορηγούνται στις διασυνδέσεις μεταξύ της Ένωσης και του Ηνωμένου Βασιλείου δυνάμει του άρθρου 63 του κανονισμού (ΕΕ) αριθ. 2019/943 του Ευρωπαϊκού Κοινοβουλίου και του Συμβουλίου<sup>1</sup> και δυνάμει του νόμου για τη μεταφορά του άρθρου 36 της οδηγίας 2009/73/ΕΚ του Ευρωπαϊκού Κοινοβουλίου και του Συμβουλίου<sup>2</sup> στις αντίστοιχες δικαιοδοσίες τους εξακολουθούν να ισχύουν σύμφωνα με το δίκαιο που ισχύει στις αντίστοιχες δικαιοδοσίες τους και με τους ισχύοντες όρους.

## ΑΡΘΡΟ 310

## Ανεξάρτητη ρυθμιστική αρχή

1. Κάθε Μέρος διασφαλίζει τον ορισμό και τη διατήρηση λειτουργικά ανεξάρτητης ρυθμιστικής αρχής ή αρχών για την ηλεκτρική ενέργεια και το φυσικό αέριο με τις ακόλουθες αρμοδιότητες και καθήκοντα:
  - α) να καθορίζει ή να εγκρίνει τα τιμολόγια, τα τέλη και τους όρους πρόσβασης στα δίκτυα που αναφέρονται στο άρθρο 306 ή τις μεθοδολογίες που τα διέπουν·

---

<sup>1</sup> Κανονισμός (ΕΕ) 2019/943 του Ευρωπαϊκού Κοινοβουλίου και του Συμβουλίου, της 5ης Ιουνίου 2019, σχετικά με την εσωτερική αγορά ηλεκτρικής ενέργειας (ΕΕΕΕ L 158 της 14.6.2019, σ. 54) ή σχετικά με τις προκατόχους της: ΕΕ ΕΕ L 176 της 15.7.2003, σ. 1 και ΕΕ ΕΕ L 211 της 14.8.2009, σ. 15.

<sup>2</sup> Οδηγία 2009/73/ΕΚ του Ευρωπαϊκού Κοινοβουλίου και του Συμβουλίου, της 13ης Ιουλίου 2009, σχετικά με τους κοινούς κανόνες για την εσωτερική αγορά φυσικού αερίου (ΕΕΕΕ L 211 της 14.8.2009, σ. 94) ή σχετικά με τις προκατόχους της: ΕΕ ΕΕ L 176 της 15.7.2003, σ. 57.

- β) να διασφαλίζει τη συμμόρφωση με τις ρυθμίσεις που αναφέρονται στα άρθρα 307 και 308·
  - γ) να εκδίδει δεσμευτικές αποφάσεις τουλάχιστον σε σχέση με τα στοιχεία α) και β)·
  - δ) να επιβάλλει αποτελεσματικά διορθωτικά μέτρα.
2. Κατά την εκτέλεση αυτών των καθηκόντων και την άσκηση αυτών των αρμοδιοτήτων, οι ανεξάρτητες ρυθμιστικές αρχές ενεργούν αμερόληπτα και με διαφάνεια.

## ΤΜΗΜΑ 2

### ΣΥΝΑΛΛΑΓΕΣ ΜΕΣΩ ΓΡΑΜΜΩΝ ΔΙΑΣΥΝΔΕΣΗΣ

#### ΑΡΘΡΟ 311

##### Αποδοτική χρήση των γραμμών διασύνδεσης ηλεκτρικής ενέργειας

1. Με σκοπό τη διασφάλιση της αποδοτικής χρήσης των γραμμών διασύνδεσης ηλεκτρικής ενέργειας και τη μείωση των εμποδίων στο εμπόριο μεταξύ της Ευρωπαϊκής Ένωσης και του Ηνωμένου Βασιλείου, κάθε Μέρος διασφαλίζει ότι:
- α) η κατανομή της δυναμικότητας και η διαχείριση της συμφόρησης στις γραμμές διασύνδεσης ηλεκτρικής ενέργειας βασίζονται στην αγορά, είναι διαφανείς και δεν εισάγουν διακρίσεις·

- β) καθίσταται διαθέσιμο το μέγιστο επίπεδο δυναμικότητας των γραμμών διασύνδεσης ηλεκτρικής ενέργειας, λαμβανομένων υπόψη:
- i) της ανάγκης να διασφαλίζεται η ασφαλής λειτουργία του συστήματος· και
  - ii) της πλέον αποδοτικής χρήσης των συστημάτων·
- γ) η δυναμικότητα των γραμμών διασύνδεσης ηλεκτρικής ενέργειας μπορεί να υφίσταται περικοπή μόνο σε καταστάσεις έκτακτης ανάγκης και κάθε τέτοια περικοπή πραγματοποιείται με τρόπο που δεν εισάγει διακρίσεις·
- δ) δημοσιεύονται πληροφορίες σχετικά με τον υπολογισμό της δυναμικότητας για τη στήριξη των στόχων του παρόντος άρθρου·
- ε) δεν επιβάλλονται τέλη δικτύου στις μεμονωμένες συναλλαγές και δεν καθορίζονται οριακές τιμές για τη χρήση των γραμμών διασύνδεσης ηλεκτρικής ενέργειας·
- στ) η κατανομή της δυναμικότητας και η διαχείριση της συμφόρησης στις γραμμές διασύνδεσης συντονίζονται μεταξύ των εμπλεκόμενων διαχειριστών συστημάτων μεταφοράς της Ένωσης και των διαχειριστών συστημάτων μεταφοράς του Ηνωμένου Βασιλείου· ο εν λόγω συντονισμός περιλαμβάνει την ανάπτυξη ρυθμίσεων για την επίτευξη ισχυρών και αποδοτικών αποτελεσμάτων για όλα τα σχετικά χρονικά πλαίσια, προθεσμιακό, επόμενης ημέρας, ενδοημερήσιο και εξισορρόπησης· και
- ζ) οι ρυθμίσεις για την κατανομή της δυναμικότητας και τη διαχείριση της συμφόρησης συμβάλλουν στη δημιουργία ευνοϊκών συνθηκών για την ανάπτυξη και τις επενδύσεις οικονομικά αποδοτικών διασυνδέσεων ηλεκτρικής ενέργειας.

2. Ο συντονισμός και οι ρυθμίσεις που αναφέρονται στην παράγραφο 1 στοιχείο στ) δεν συνεπάγονται ούτε υπονοούν συμμετοχή των διαχειριστών συστημάτων μεταφοράς του Ηνωμένου Βασιλείου στις ενωσιακές διαδικασίες για την κατανομή δυναμικότητας και τη διαχείριση της συμφόρησης.
3. Κάθε Μέρος λαμβάνει τα αναγκαία μέτρα για να διασφαλίσει τη σύναψη, το συντομότερο δυνατό, πολυμερούς συμφωνίας σχετικά με την αντιστάθμιση του κόστους που προκύπτει από τις διασυνοριακές ροές διαμετακόμισης ηλεκτρικής ενέργειας μεταξύ:
- α) διαχειριστών συστημάτων μεταφοράς που συμμετέχουν στον μηχανισμό αντιστάθμισης μεταξύ διαχειριστών συστημάτων μεταφοράς ο οποίος θεσπίστηκε με τον κανονισμό (ΕΕ) αριθ. 838/2010 της Επιτροπής<sup>1</sup> και
  - β) διαχειριστών συστημάτων μεταφοράς του Ηνωμένου Βασιλείου.
4. Στόχος της πολυμερούς συμφωνίας που αναφέρεται στην παράγραφο 3 είναι να διασφαλιστεί ότι:
- α) οι διαχειριστές συστημάτων μεταφοράς του Ηνωμένου Βασιλείου τυγχάνουν ισότιμης μεταχείρισης σε σχέση με διαχειριστή συστήματος μεταφοράς σε χώρα που συμμετέχει στον μηχανισμό αντιστάθμισης μεταξύ διαχειριστών συστημάτων μεταφοράς και
  - β) η μεταχείριση των διαχειριστών συστημάτων μεταφοράς του Ηνωμένου Βασιλείου δεν είναι περισσότερο ευνοϊκή σε σύγκριση με τη μεταχείριση που επιφυλάσσεται σε διαχειριστή συστήματος μεταφοράς που συμμετέχει στον μηχανισμό αντιστάθμισης μεταξύ διαχειριστών συστημάτων μεταφοράς.

---

<sup>1</sup> Κανονισμός (ΕΕ) αριθ. 838/2010 της Επιτροπής, της 23ης Σεπτεμβρίου 2010, περί καθορισμού κατευθυντηρίων γραμμών για τον μηχανισμό αντιστάθμισης μεταξύ διαχειριστών συστημάτων μεταφοράς ηλεκτρικής ενέργειας καθώς και για κοινή κανονιστική προσέγγιση σχετικά με την επιβολή των τελών μεταφοράς (ΕΕ ΕΕ L 250 της 24.9.2010, σ. 5).

5. Κατά παρέκκλιση από την παράγραφο 1 στοιχείο ε), μέχρι τη σύναψη της πολυμερούς συμφωνίας που αναφέρεται στην παράγραφο 3, είναι δυνατό να επιβληθεί τέλος χρήσης του συστήματος μεταφοράς σε προγραμματισμένες εισαγωγές και εξαγωγές μεταξύ της Ένωσης και του Ηνωμένου Βασιλείου.

## ΑΡΘΡΟ 312

Ρυθμίσεις για τις συναλλαγές ηλεκτρικής ενέργειας σε όλα τα χρονικά πλαίσια

1. Όσον αφορά την κατανομή της δυναμικότητας και τη διαχείριση της συμφόρησης στο στάδιο επόμενης ημέρας, η ειδική επιτροπή ενέργειας λαμβάνει, κατά προτεραιότητα, όλα τα αναγκαία μέτρα σύμφωνα με το άρθρο 317 προκειμένου να διασφαλίσει ότι οι διαχειριστές συστημάτων μεταφοράς αναπτύσσουν ρυθμίσεις στις οποίες καθορίζονται οι τεχνικές διαδικασίες σύμφωνα με το παράρτημα 29 εντός συγκεκριμένου χρονικού διαστήματος.
2. Αν η ειδική επιτροπή ενέργειας δεν συστήσει την εφαρμογή αυτών των τεχνικών διαδικασιών από τα Μέρη σύμφωνα με το άρθρο 317 παράγραφος 4, λαμβάνει αποφάσεις και διατυπώνει συστάσεις, εφόσον απαιτείται, για την κατανομή της δυναμικότητας γραμμών διασύνδεσης ηλεκτρικής ενέργειας στο χρονικό πλαίσιο της αγοράς επόμενης ημέρας σύμφωνα με το παράρτημα 29.
3. Η ειδική επιτροπή ενέργειας επανεξετάζει τις ρυθμίσεις για όλα τα χρονικά πλαίσια, και ιδίως για το χρονικό πλαίσιο εξισορρόπησης και το ενδοημερήσιο χρονικό πλαίσιο, και μπορεί να συστήσει σε κάθε Μέρος να ζητήσει από τους οικείους διαχειριστές συστημάτων μεταφοράς να καταρτίσουν τεχνικές διαδικασίες σύμφωνα με το άρθρο 317 με σκοπό τη βελτίωση των ρυθμίσεων για ένα συγκεκριμένο χρονικό πλαίσιο.

4. Η ειδική επιτροπή ενέργειας επανεξετάζει αν οι τεχνικές διαδικασίες που καταρτίζονται σύμφωνα με την παράγραφο 1 συνεχίζουν να πληρούν τις απαιτήσεις του παραρτήματος 29, και αντιμετωπίζει πάραυτα κάθε ζήτημα που εντοπίζεται.

#### ΑΡΘΡΟ 313

##### Αποδοτική χρήση των αγωγών διασύνδεσης φυσικού αερίου

1. Με σκοπό τη διασφάλιση της αποδοτικής χρήσης των αγωγών διασύνδεσης φυσικού αερίου και τη μείωση των εμποδίων στο εμπόριο μεταξύ της Ευρωπαϊκής Ένωσης και του Ηνωμένου Βασιλείου, κάθε Μέρος διασφαλίζει ότι:

- α) καθίσταται διαθέσιμο το μέγιστο επίπεδο δυναμικότητας των αγωγών διασύνδεσης φυσικού αερίου, τηρουμένης της αρχής της απαγόρευσης των διακρίσεων και λαμβανομένων υπόψη:
  - i) της ανάγκης να διασφαλίζεται η ασφαλής λειτουργία του συστήματος· και
  - ii) της πλέον αποδοτικής χρήσης των συστημάτων·
- β) οι μηχανισμοί κατανομής δυναμικότητας και οι διαδικασίες διαχείρισης της συμφόρησης για τους αγωγούς διασύνδεσης φυσικού αερίου βασίζονται στην αγορά, είναι διαφανείς και δεν εισάγουν διακρίσεις, και ότι η κατανομή δυναμικότητας στα σημεία διασύνδεσης πραγματοποιείται εν γένει με δημοπρασία.



2. Κάθε Μέρος λαμβάνει τα αναγκαία μέτρα για να διασφαλίσει ότι:
  - α) οι διαχειριστές συστημάτων μεταφοράς καταβάλλουν κάθε προσπάθεια για την από κοινού προσφορά τυποποιημένων προϊόντων δυναμικότητας τα οποία αποτελούνται από αντίστοιχη δυναμικότητα εισόδου και εξόδου και στις δύο πλευρές ενός σημείου διασύνδεσης·
  - β) οι διαχειριστές συστημάτων μεταφοράς συντονίζουν τις διαδικασίες που αφορούν τη χρήση των αγωγών διασύνδεσης φυσικού αερίου μεταξύ των εμπλεκόμενων διαχειριστών συστημάτων μεταφοράς της Ένωσης και των διαχειριστών συστημάτων μεταφοράς του Ηνωμένου Βασιλείου.
3. Ο συντονισμός που αναφέρεται στην παράγραφο 2 στοιχείο β) δεν συνεπάγεται ούτε υπονοεί συμμετοχή των διαχειριστών συστημάτων μεταφοράς του Ηνωμένου Βασιλείου στις ενωσιακές διαδικασίες σχετικά με τη χρήση αγωγών διασύνδεσης φυσικού αερίου.

### ΤΜΗΜΑ 3

#### ΑΝΑΠΤΥΞΗ ΔΙΚΤΥΩΝ ΚΑΙ ΑΣΦΑΛΕΙΑ ΕΦΟΔΙΑΣΜΟΥ

#### ΑΡΘΡΟ 314

##### Ανάπτυξη δικτύων

1. Τα Μέρη συνεργάζονται για να διευκολύνουν την έγκαιρη ανάπτυξη και διαλειτουργικότητα των ενεργειακών υποδομών που συνδέουν τα εδάφη τους.

2. Κάθε Μέρος εξασφαλίζει ότι καταρτίζονται, δημοσιεύονται και επικαιροποιούνται τακτικά τα προγράμματα ανάπτυξης δικτύων για τα συστήματα μεταφοράς ηλεκτρικής ενέργειας και φυσικού αερίου.

## ΑΡΘΡΟ 315

### Συνεργασία για την ασφάλεια του εφοδιασμού

1. Τα Μέρη συνεργάζονται για την ασφάλεια του εφοδιασμού με ηλεκτρική ενέργεια και φυσικό αέριο.
2. Τα Μέρη ανταλλάσσουν εγκαίρως πληροφορίες σχετικά με τυχόν κινδύνους που εντοπίζονται σύμφωνα με το άρθρο 316.
3. Τα Μέρη ανταλλάσσουν τα σχέδια που αναφέρονται στο άρθρο 316. Για την Ένωση, τα σχέδια αυτά είναι δυνατό να υλοποιούνται σε επίπεδο κρατών μελών ή σε περιφερειακό επίπεδο.
4. Τα Μέρη αλληλοενημερώνονται χωρίς αδικαιολόγητη καθυστέρηση όταν υπάρχουν αξιόπιστες πληροφορίες ότι μπορεί να προκύψει διαταραχή ή άλλη κρίση σχετικά με τον εφοδιασμό με ηλεκτρική ενέργεια ή φυσικό αέριο και σχετικά με τα μέτρα που σχεδιάζονται ή λαμβάνονται.
5. Τα Μέρη αλληλοενημερώνονται αμέσως σε περίπτωση πραγματικής διαταραχής ή άλλης κρίσης ενόψει πιθανών συντονισμένων μέτρων μετριασμού και αποκατάστασης.
6. Τα Μέρη ανταλλάσσουν βέλτιστες πρακτικές όσον αφορά τις εκτιμήσεις βραχυπρόθεσμης και εποχικής επάρκειας.

7. Τα Μέρη αναπτύσσουν κατάλληλα πλαίσια συνεργασίας για την ασφάλεια του εφοδιασμού με ηλεκτρική ενέργεια και φυσικό αέριο.

#### ΑΡΘΡΟ 316

##### Ετοιμότητα αντιμετώπισης κινδύνων και σχέδια έκτακτης ανάγκης

1. Κάθε Μέρος αξιολογεί τους κινδύνους που επηρεάζουν την ασφάλεια εφοδιασμού με ηλεκτρική ενέργεια ή φυσικό αέριο, συμπεριλαμβανομένων της πιθανότητας και των επιπτώσεων των εν λόγω κινδύνων, και συμπεριλαμβανομένων των διασυνοριακών κινδύνων.
2. Κάθε Μέρος καταρτίζει και επικαιροποιεί τακτικά τα σχέδια για την αντιμετώπιση των κινδύνων που έχουν εντοπιστεί και επηρεάζουν την ασφάλεια του εφοδιασμού με ηλεκτρική ενέργεια ή φυσικό αέριο. Τα εν λόγω σχέδια περιλαμβάνουν τα μέτρα που είναι αναγκαία για την εξάλειψη ή τον μετριασμό της πιθανότητας και των επιπτώσεων οποιουδήποτε κινδύνου που προσδιορίζεται σύμφωνα με την παράγραφο 1, καθώς και τα μέτρα που είναι αναγκαία για την προετοιμασία και τον μετριασμό των επιπτώσεων μιας κρίσης ηλεκτρικής ενέργειας ή φυσικού αερίου.
3. Τα μέτρα που περιλαμβάνονται στα σχέδια που αναφέρονται στην παράγραφο 2:
  - α) ορίζονται σαφώς, είναι διαφανή, αναλογικά, δεν εισάγουν διακρίσεις και είναι επαληθεύσιμα·
  - β) δεν προκαλούν σημαντική στρέβλωση του εμπορίου μεταξύ των Μερών· και
  - γ) δεν θέτουν σε κίνδυνο την ασφάλεια του εφοδιασμού με ηλεκτρική ενέργεια ή φυσικό αέριο του άλλου Μέρους.

Σε περίπτωση κρίσης, τα Μέρη ενεργοποιούν μόνο ως έσχατη λύση μέτρα που δεν βασίζονται στην αγορά.

## ΤΜΗΜΑ 4

## ΤΕΧΝΙΚΗ ΣΥΝΕΡΓΑΣΙΑ

## ΑΡΘΡΟ 317

## Συνεργασία μεταξύ διαχειριστών συστημάτων μεταφοράς

1. Κάθε μέρος διασφαλίζει ότι οι διαχειριστές συστημάτων μεταφοράς αναπτύσσουν αποτελεσματικές και συμμετοχικές ρυθμίσεις εργασίας για την υποστήριξη των καθηκόντων σχεδιασμού και λειτουργίας που συνδέονται με την επίτευξη των στόχων του παρόντος τίτλου, συμπεριλαμβανομένης, όταν συνιστάται από την ειδική επιτροπή ενέργειας, της κατάρτισης τεχνικών διαδικασιών για την αποτελεσματική εφαρμογή των διατάξεων των άρθρων 311 έως 315.

Οι ρυθμίσεις εργασίας που αναφέρονται στο πρώτο εδάφιο περιλαμβάνουν πλαίσια συνεργασίας μεταξύ, αφενός, του Ευρωπαϊκού Δικτύου Διαχειριστών Συστημάτων Μεταφοράς Ηλεκτρικής Ενέργειας που συγκροτήθηκε σύμφωνα με τον κανονισμό (ΕΕ) 2019/943 («ΕΔΔΣΜ-ηλ») και του Ευρωπαϊκού Δικτύου Διαχειριστών Συστημάτων Μεταφοράς Αερίου, το οποίο συστάθηκε σύμφωνα με τον κανονισμό (ΕΚ) αριθ. 715/2009 του Ευρωπαϊκού Κοινοβουλίου και του Συμβουλίου<sup>1</sup> («ΕΔΔΣΜ αερίου»), και, αφετέρου, των διαχειριστών συστημάτων μεταφοράς ηλεκτρικής ενέργειας και φυσικού αερίου στο Ηνωμένο Βασίλειο. Τα εν λόγω πλαίσια καλύπτουν τουλάχιστον τους ακόλουθους τομείς:

- α) τις αγορές ηλεκτρικής ενέργειας και φυσικού αερίου·
- β) την πρόσβαση στα δίκτυα·
- γ) την ασφάλεια του εφοδιασμού με ηλεκτρική ενέργεια και φυσικό αέριο·
- δ) την υπεράκτια ενέργεια·
- ε) τον σχεδιασμό υποδομών·
- στ) την αποδοτική χρήση των γραμμών διασύνδεσης ηλεκτρικής ενέργειας και των αγωγών διασύνδεσης φυσικού αερίου· και
- ζ) την απανθρακοποίηση του αερίου και την ποιότητα του αερίου.

---

<sup>1</sup> Κανονισμός (ΕΚ) αριθ. 715/2009 του Ευρωπαϊκού Κοινοβουλίου και του Συμβουλίου, της 13ης Ιουλίου 2009, σχετικά με τους όρους πρόσβασης στα δίκτυα μεταφοράς φυσικού αερίου και για την κατάργηση του κανονισμού (ΕΚ) αριθ. 1775/2005 (ΕΕ ΕΕ L 211 της 14.8.2009, σ. 36).

Η ειδική επιτροπή ενέργειας συμφωνεί στην κατάρτιση οδηγιών σχετικά με τις ρυθμίσεις εργασίας και τα πλαίσια συνεργασίας οι οποίες θα διατεθούν στους διαχειριστές συστημάτων μεταφοράς το συντομότερο δυνατό.

Τα πλαίσια συνεργασίας που αναφέρονται στο δεύτερο εδάφιο δεν συνεπάγονται ούτε αποδίδουν καθεστώς συγκρίσιμο με συμμετοχή διαχειριστών συστημάτων μεταφοράς του Ηνωμένου Βασιλείου στο ΕΔΔΣΜ-ηλ ή στο ΕΔΔΣΜ αερίου.

2. Η ειδική επιτροπή ενέργειας μπορεί να συστήσει σε κάθε Μέρος να ζητήσει από τους οικείους διαχειριστές συστημάτων μεταφοράς να καταρτίσουν τις τεχνικές διαδικασίες που αναφέρονται στην παράγραφο 1 πρώτο εδάφιο.

3. Κάθε Μέρος διασφαλίζει ότι οι οικείοι αντίστοιχοι διαχειριστές συστημάτων μεταφοράς ζητούν τις γνωμοδοτήσεις του Οργανισμού Συνεργασίας των Ρυθμιστικών Αρχών Ενέργειας και της ρυθμιστικής αρχής που ορίζεται σύμφωνα με το άρθρο 310 στο Ηνωμένο Βασίλειο αντίστοιχα σχετικά με τις τεχνικές διαδικασίες, σε περίπτωση διαφωνίας και σε κάθε περίπτωση πριν από την οριστικοποίηση των εν λόγω τεχνικών διαδικασιών. Οι αντίστοιχοι διαχειριστές συστημάτων μεταφοράς των Μερών υποβάλλουν τις γνωμοδοτήσεις αυτές μαζί με το σχέδιο τεχνικών διαδικασιών στην ειδική επιτροπή ενέργειας.

4. Η ειδική επιτροπή ενέργειας επανεξετάζει το σχέδιο τεχνικών διαδικασιών και μπορεί να συστήσει στα Μέρη να εφαρμόσουν τις διαδικασίες αυτές στις αντίστοιχες εσωτερικές ρυθμίσεις τους, αφού λάβουν δεόντως υπόψη τις γνωμοδοτήσεις του Οργανισμού Συνεργασίας των Ρυθμιστικών Αρχών Ενέργειας και της ρυθμιστικής αρχής του Ηνωμένου Βασιλείου που ορίζεται σύμφωνα με το άρθρο 310. Η ειδική επιτροπή ενέργειας παρακολουθεί την αποτελεσματική λειτουργία αυτών των τεχνικών διαδικασιών και μπορεί να συστήσει την επικαιροποίησή τους.

#### ΑΡΘΡΟ 318

##### Συνεργασία μεταξύ ρυθμιστικών αρχών

1. Τα Μέρη εξασφαλίζουν ότι ο Οργανισμός Συνεργασίας των Ρυθμιστικών Αρχών Ενέργειας και η ρυθμιστική αρχή του Ηνωμένου Βασιλείου που ορίζεται σύμφωνα με το άρθρο 310 αναπτύσσουν επαφές και συνάπτουν διοικητικές ρυθμίσεις το συντομότερο δυνατό προκειμένου να διευκολύνουν την επίτευξη των στόχων της παρούσας συμφωνίας. Οι επαφές και οι διοικητικές ρυθμίσεις καλύπτουν τουλάχιστον τους ακόλουθους τομείς:

- α) τις αγορές ηλεκτρικής ενέργειας και φυσικού αερίου·
- β) την πρόσβαση στα δίκτυα·
- γ) την αποτροπή κατάχρησης της αγοράς στις αγορές χονδρικής πώλησης ηλεκτρικής ενέργειας και φυσικού αερίου·
- δ) την ασφάλεια του εφοδιασμού με ηλεκτρική ενέργεια και φυσικό αέριο·

- ε) τον σχεδιασμό υποδομών·
- στ) την υπεράκτια ενέργεια·
- ζ) την αποδοτική χρήση των γραμμών διασύνδεσης ηλεκτρικής ενέργειας και των αγωγών διασύνδεσης φυσικού αερίου·
- η) τη συνεργασία μεταξύ διαχειριστών συστημάτων μεταφοράς· και
- θ) την απανθρακοποίηση του αερίου και την ποιότητα του αερίου.

Η ειδική επιτροπή ενέργειας συμφωνεί στην κατάρτιση οδηγιών σχετικά με τις διοικητικές ρυθμίσεις για τη συνεργασία αυτή, οι οποίες θα διατεθούν στις ρυθμιστικές αρχές το συντομότερο δυνατό.

2. Οι διοικητικές ρυθμίσεις που αναφέρονται στην παράγραφο 1 δεν συνεπάγονται ούτε αποδίδουν καθεστώς συγκρίσιμο με συμμετοχή της ρυθμιστικής αρχής του Ηνωμένου Βασιλείου στον Οργανισμό Συνεργασίας των Ρυθμιστικών Αρχών Ενέργειας που ορίζεται σύμφωνα με το άρθρο 310.



## ΚΕΦΑΛΑΙΟ 3

## ΑΣΦΑΛΗΣ ΚΑΙ ΒΙΩΣΙΜΗ ΕΝΕΡΓΕΙΑ

## ΑΡΘΡΟ 319

## Ανανεώσιμες πηγές ενέργειας και ενεργειακή απόδοση

1. Κάθε Μέρος προωθεί την ενεργειακή απόδοση και τη χρήση ενέργειας από ανανεώσιμες πηγές.

Κάθε Μέρος διασφαλίζει ότι οι οικείοι κανόνες σχετικά την αδειοδότηση ή ισοδύναμα μέτρα που εφαρμόζονται στην ενέργεια από ανανεώσιμες πηγές είναι αναγκαίοι και αναλογικοί.

2. Η Ένωση επαναβεβαιώνει τον στόχο για το μερίδιο της ακαθάριστης τελικής κατανάλωσης ενέργειας από ανανεώσιμες πηγές το 2030, όπως ορίζεται στην οδηγία (ΕΕ) 2018/2001 του Ευρωπαϊκού Κοινοβουλίου και του Συμβουλίου<sup>1</sup>.

Η Ένωση επαναβεβαιώνει τους οικείους στόχους ενεργειακής απόδοσης για το 2030, όπως ορίζονται στην οδηγία 2012/27/ΕΕ του Ευρωπαϊκού Κοινοβουλίου και του Συμβουλίου<sup>2</sup>.

---

<sup>1</sup> Οδηγία (ΕΕ) 2018/2001 του Ευρωπαϊκού Κοινοβουλίου και του Συμβουλίου, της 11ης Δεκεμβρίου 2018, για την προώθηση της χρήσης ενέργειας από ανανεώσιμες πηγές (ΕΕ ΕΕ L 328 της 21.12.2018, σ. 82).

<sup>2</sup> Οδηγία 2012/27/ΕΕ του Ευρωπαϊκού Κοινοβουλίου και του Συμβουλίου, της 25ης Οκτωβρίου 2012, για την ενεργειακή απόδοση (ΕΕ ΕΕ L 315 της 14.11.2012).

3. Το Ηνωμένο Βασίλειο επαναβεβαιώνει:
  - α) τη φιλοδοξία του όσον αφορά το μερίδιο ενέργειας από ανανεώσιμες πηγές στην ακαθάριστη τελική κατανάλωση ενέργειας το 2030, όπως ορίζεται στο οικείο εθνικό σχέδιο για την ενέργεια και το κλίμα·
  - β) τη φιλοδοξία του όσον αφορά το απόλυτο επίπεδο κατανάλωσης πρωτογενούς και τελικής ενέργειας το 2030, όπως ορίζεται στο οικείο εθνικό σχέδιο για την ενέργεια και το κλίμα.
4. Τα μέρη αλληλοενημερώνονται σε σχέση με τα ζητήματα που αναφέρονται στις παραγράφους 2 και 3.

#### ΑΡΘΡΟ 320

##### Στήριξη της ενέργειας από ανανεώσιμες πηγές

1. Κάθε Μέρος διασφαλίζει ότι η στήριξη της ηλεκτρικής ενέργειας από ανανεώσιμες πηγές διευκολύνει την ενσωμάτωση της ηλεκτρικής ενέργειας από ανανεώσιμες πηγές στην αγορά ηλεκτρικής ενέργειας.
2. Παρέχεται στήριξη στα βιοκαύσιμα, στα βιορευστά και στη βιομάζα ως ενέργεια από ανανεώσιμες πηγές μόνο αν πληρούν αυστηρά κριτήρια όσον αφορά τη βιωσιμότητα και τη μείωση των εκπομπών αερίων του θερμοκηπίου, κριτήρια που υπόκεινται σε επαλήθευση.

3. Κάθε Μέρος ορίζει με σαφήνεια τις τεχνικές προδιαγραφές που πρέπει να πληρούν ο εξοπλισμός και τα συστήματα ενέργειας από ανανεώσιμες πηγές για να μπορούν να επωφεληθούν από καθεστώς στήριξης. Οι εν λόγω τεχνικές προδιαγραφές λαμβάνουν υπόψη τη συνεργασία που αναπτύσσεται σύμφωνα με τα άρθρα 91, 92 και 323.

#### ΑΡΘΡΟ 321

##### Συνεργασία για την ανάπτυξη υπεράκτιας ενέργειας από ανανεώσιμες πηγές

1. Τα Μέρη συνεργάζονται για την ανάπτυξη της υπεράκτιας ενέργειας από ανανεώσιμες πηγές με την ανταλλαγή βέλτιστων πρακτικών και, κατά περίπτωση, με τη διευκόλυνση της ανάπτυξης ειδικών έργων.

2. Βασιζόμενα στην Ενεργειακή Συνεργασία των Βορείων Θαλασσών, τα Μέρη καθιστούν δυνατή τη δημιουργία ειδικού φόρουμ τεχνικών συζητήσεων μεταξύ της Ευρωπαϊκής Επιτροπής, των υπουργείων και των δημοσίων αρχών των κρατών μελών, των υπουργείων και των δημοσίων αρχών του Ηνωμένου Βασιλείου, των διαχειριστών συστημάτων μεταφοράς και του κλάδου υπεράκτιας ενέργειας, καθώς και των ενδιαφερόμενων μερών σε ευρύτερο πλαίσιο, σε σχέση με την ανάπτυξη υπεράκτιων δικτύων και το σημαντικό δυναμικό ενέργειας από ανανεώσιμες πηγές της περιοχής των Βορείων Θαλασσών. Η συνεργασία αυτή περιλαμβάνει τουλάχιστον τους ακόλουθους τομείς:

- α) υβριδικά και κοινά έργα·
- β) τον θαλάσσιο χωροταξικό σχεδιασμό·
- γ) το πλαίσιο στήριξης και τη χρηματοδότηση·

- δ) τις βέλτιστες πρακτικές για τον αντίστοιχο σχεδιασμό χερσαίων και υπεράκτιων δικτύων·
- ε) την ανταλλαγή πληροφοριών για νέες τεχνολογίες· και
- στ) την ανταλλαγή βέλτιστων πρακτικών σε σχέση με τους συναφείς κανόνες, κανονισμούς και τεχνικά πρότυπα.

## ΑΡΘΡΟ 322

### Κίνδυνος και ασφάλεια υπεράκτιων δραστηριοτήτων

1. Τα Μέρη συνεργάζονται και ανταλλάσσουν πληροφορίες με σκοπό τη διατήρηση υψηλών επιπέδων ασφάλειας και περιβαλλοντικής προστασίας για όλες τις υπεράκτιες δραστηριότητες εκμετάλλευσης πετρελαίου και φυσικού αερίου.
2. Τα Μέρη λαμβάνουν τα κατάλληλα μέτρα για την πρόληψη σοβαρών ατυχημάτων από υπεράκτιες δραστηριότητες εκμετάλλευσης πετρελαίου και φυσικού αερίου και για τον περιορισμό των συνεπειών των ατυχημάτων αυτών.
3. Τα Μέρη προωθούν την ανταλλαγή βέλτιστων πρακτικών μεταξύ των αρχών τους που είναι αρμόδιες για την ασφάλεια και την προστασία του περιβάλλοντος στις υπεράκτιες δραστηριότητες εκμετάλλευσης πετρελαίου και φυσικού αερίου. Η ρύθμιση της ασφάλειας και της περιβαλλοντικής προστασίας για τις υπεράκτιες δραστηριότητες εκμετάλλευσης πετρελαίου και φυσικού αερίου είναι ανεξάρτητη από κάθε δραστηριότητα που σχετίζεται με την αδειοδότηση υπεράκτιων δραστηριοτήτων εκμετάλλευσης πετρελαίου και φυσικού αερίου.

## ΑΡΘΡΟ 323

## Συνεργασία για την κατάρτιση προτύπων

Σύμφωνα με τα άρθρα 92 και 98, τα Μέρη προωθούν τη συνεργασία μεταξύ των ρυθμιστικών αρχών και των φορέων τυποποίησης που βρίσκονται στο αντίστοιχο έδαφός τους προκειμένου να διευκολύνουν την ανάπτυξη διεθνών προτύπων σε σχέση με την ενεργειακή απόδοση και τις ανανεώσιμες πηγές ενέργειας, με σκοπό να συμβάλουν στη βιώσιμη πολιτική για την ενέργεια και το κλίμα.

## ΑΡΘΡΟ 324

## Έρευνα, ανάπτυξη και καινοτομία

Τα Μέρη προωθούν την έρευνα, την ανάπτυξη και την καινοτομία στους τομείς της ενεργειακής απόδοσης και των ανανεώσιμων πηγών ενέργειας.

## ΚΕΦΑΛΑΙΟ 4

## ΕΝΕΡΓΕΙΑΚΑ ΑΓΑΘΑ ΚΑΙ ΠΡΩΤΕΣ ΥΛΕΣ

## ΑΡΘΡΟ 325

## Τιμολόγηση εξαγωγών

Ένα Μέρος δεν επιβάλλει στο άλλο Μέρος υψηλότερη τιμή για τις εξαγωγές ενεργειακών αγαθών ή πρώτων υλών από την τιμή που χρεώνεται για τα εν λόγω ενεργειακά αγαθά ή πρώτες ύλες όταν προορίζονται για την εγχώρια αγορά, μέσω μέτρων όπως άδειες χρήσης ή απαιτήσεις ελάχιστης τιμής.

## ΑΡΘΡΟ 326

## Ρυθμιζόμενες τιμές

Αν ένα Μέρος αποφασίσει να ρυθμίσει την τιμή της εγχώριας προσφοράς για τους καταναλωτές ηλεκτρικής ενέργειας ή φυσικού αερίου, μπορεί να το πράξει αποκλειστικά και μόνο για την επίτευξη στόχου δημόσιας πολιτικής και μόνο με την επιβολή ρυθμιζόμενης τιμής η οποία ορίζεται με σαφήνεια, είναι διαφανής, δεν εισάγει διακρίσεις και είναι αναλογική.

## ΑΡΘΡΟ 327

Άδεια εξερεύνησης και παραγωγής υδρογονανθράκων και παραγωγής ηλεκτρικής ενέργειας

1. Αν ένα Μέρος ζητήσει άδεια εξερεύνησης ή παραγωγής υδρογονανθράκων ή παραγωγής ηλεκτρικής ενέργειας, το εν λόγω Μέρος χορηγεί την άδεια αυτή με βάση αντικειμενικά κριτήρια που δεν εισάγουν διακρίσεις και τα οποία καταρτίζονται και δημοσιεύονται πριν από την έναρξη της περιόδου υποβολής αιτήσεων σύμφωνα με τον τίτλο II κεφάλαιο 5 τμήμα 1 της παρούσας κλάσης.
2. Κατά παρέκκλιση από την παράγραφο 1 του παρόντος άρθρου και το άρθρο 301, κάθε Μέρος μπορεί να χορηγεί άδειες για εξερεύνηση ή παραγωγή υδρογονανθράκων χωρίς να τηρούνται οι προϋποθέσεις και οι διαδικασίες που αφορούν τη δημοσίευση όπως ορίζονται στο άρθρο 153 βάσει δεόντως αιτιολογημένων εξαιρέσεων όπως προβλέπεται στην εφαρμοστέα νομοθεσία.
3. Οι χρηματοδοτικές συνεισφορές ή οι συνεισφορές σε είδος που απαιτούνται από οντότητες στις οποίες χορηγείται άδεια δεν επηρεάζουν τη διαδικασία διαχείρισης και λήψης αποφάσεων αυτών των οντοτήτων.

4. Κάθε Μέρος προβλέπει ότι ο αιτών άδεια έχει το δικαίωμα προσφυγής κατά οποιασδήποτε απόφασης η οποία αφορά τη χορήγηση άδειας ενώπιον αρχής ανώτερης ή ανεξάρτητης από την αρχή που εξέδωσε την απόφαση ή το δικαίωμα να ζητήσει από την εν λόγω ανώτερη ή ανεξάρτητη αρχή την επανεξέταση της απόφασης αυτής. Κάθε Μέρος διασφαλίζει ότι παρέχονται στον αιτούντα οι λόγοι της διοικητικής απόφασης, ώστε να μπορεί ο αιτών να προσφύγει στις διαδικασίες προσφυγής ή επανεξέτασης, εφόσον απαιτείται. Οι κανόνες που ισχύουν για την προσφυγή ή την επανεξέταση δημοσιεύονται.

#### ΑΡΘΡΟ 328

##### Ασφάλεια και ακεραιότητα του ενεργειακού εξοπλισμού και των ενεργειακών υποδομών

Ο παρών τίτλος δεν ερμηνεύεται κατά τρόπο που να εμποδίζει ένα Μέρος να θεσπίζει προσωρινά μέτρα αναγκαία για την προστασία της ασφάλειας και τη διαφύλαξη της ακεραιότητας του ενεργειακού εξοπλισμού ή της ενεργειακής υποδομής, υπό την προϋπόθεση ότι τα εν λόγω μέτρα δεν εφαρμόζονται κατά τρόπο που θα συνιστούσε συγκεκαλυμμένο περιορισμό του εμπορίου ή των επενδύσεων μεταξύ των Μερών.



## ΚΕΦΑΛΑΙΟ 5

## ΤΕΛΙΚΕΣ ΔΙΑΤΑΞΕΙΣ

## ΑΡΘΡΟ 329

## Αποτελεσματική εφαρμογή και τροποποιήσεις

1. Το συμβούλιο εταιρικής σχέσης μπορεί να τροποποιεί το παράρτημα 26 και το παράρτημα 28. Το συμβούλιο εταιρικής σχέσης μπορεί να επικαιροποιεί το παράρτημα 27, ανάλογα με τις ανάγκες, ώστε να διασφαλίζεται η λειτουργία του εν λόγω παραρτήματος με την πάροδο του χρόνου.
2. Η ειδική επιτροπή ενέργειας μπορεί να τροποποιεί το παράρτημα 29.
3. Η ειδική επιτροπή ενέργειας διατυπώνει συστάσεις, εφόσον απαιτείται, για να διασφαλίζει την αποτελεσματική εφαρμογή των κεφαλαίων του παρόντος τίτλου για τα οποία είναι υπεύθυνη.

## ΑΡΘΡΟ 330

## Διάλογος

Τα Μέρη καθιερώνουν τακτικό διάλογο για να διευκολύνουν την επίτευξη των στόχων του παρόντος τίτλου.

## ΑΡΘΡΟ 331

## Καταγγελία του παρόντος τίτλου

1. Ο παρών τίτλος παύει να ισχύει στις 30 Ιουνίου 2026.
2. Κατά παρέκκλιση από την παράγραφο 1, μεταξύ της 1ης Ιουλίου 2026 και της 31ης Δεκεμβρίου 2026, το συμβούλιο εταιρικής σχέσης μπορεί να αποφασίσει ότι ο παρών τίτλος θα εφαρμόζεται έως τις 31 Μαρτίου 2027. Μεταξύ της 1ης Απριλίου 2027 και της 31ης Δεκεμβρίου 2027, καθώς και σε οποιαδήποτε χρονική στιγμή οποιουδήποτε επόμενου έτους, το συμβούλιο εταιρικής σχέσης μπορεί να αποφασίσει ότι ο παρών τίτλος θα εφαρμόζεται έως τις 31 Μαρτίου του επόμενου έτους.
3. Το παρόν άρθρο δεν θίγει τα άρθρα 509, 521 και 779.

## ΤΙΤΛΟΣ ΙΧ

## ΔΙΑΦΑΝΕΙΑ

## ΑΡΘΡΟ 332

## Στόχος

1. Αναγνωρίζοντας τον αντίκτυπο που μπορεί να έχει το αντίστοιχο κανονιστικό περιβάλλον τους στις μεταξύ τους συναλλαγές και επενδύσεις, τα Μέρη επιδιώκουν να παρέχουν προβλέψιμο κανονιστικό περιβάλλον και αποτελεσματικές διαδικασίες για τους οικονομικούς φορείς, ιδίως τις μικρές και μεσαίες επιχειρήσεις.
2. Τα Μέρη επιβεβαιώνουν τις δεσμεύσεις που έχουν αναλάβει σε σχέση με τη διαφάνεια στο πλαίσιο της συμφωνίας για τον ΠΟΕ και αναπτύσσουν περαιτέρω αυτές τις δεσμεύσεις στις διατάξεις του παρόντος τίτλου.

## ΑΡΘΡΟ 333

## Ορισμός

Για τους σκοπούς του παρόντος τίτλου, ως «διοικητική απόφαση» νοείται η απόφαση ή η ενέργεια με νομική ισχύ η οποία εφαρμόζεται σε συγκεκριμένο πρόσωπο, εμπόρευμα ή υπηρεσία σε μεμονωμένη περίπτωση και καλύπτει τη μη έκδοση απόφασης ή τη μη ανάληψη ανάλογης ενέργειας όταν τούτο απαιτείται από το δίκαιο ενός Μέρους.

## ΑΡΘΡΟ 334

## Πεδίο εφαρμογής

Ο παρών τίτλος εφαρμόζεται όσον αφορά τους τίτλους I έως VIII και τους τίτλους X έως XII του παρόντος τομέα και τον έκτο τομέα.

## ΑΡΘΡΟ 335

## Δημοσίευση

1. Κάθε Μέρος εξασφαλίζει ότι οι οικείες νομοθετικές και κανονιστικές διατάξεις, διαδικασίες και διοικητικές αποφάσεις γενικής εφαρμογής δημοσιεύονται αμελλητί σε επισήμως ορισθέν μέσο και, όπου είναι εφικτό, σε ηλεκτρονικά μέσα ή δημοσιοποιούνται με άλλον τρόπο έτσι ώστε να παρέχεται η δυνατότητα σε κάθε ενδιαφερόμενο να λαμβάνει γνώση αυτών.
2. Στον βαθμό που κρίνεται σκόπιμο, κάθε Μέρος παρέχει αιτιολόγηση του στόχου των μέτρων που αναφέρονται στην παράγραφο 1, και το σκεπτικό βάσει του οποίου ελήφθησαν τα μέτρα αυτά.
3. Κάθε Μέρος προβλέπει εύλογο χρονικό διάστημα μεταξύ του χρόνου δημοσίευσης και του χρόνου έναρξης ισχύος των οικείων νομοθετικών και κανονιστικών διατάξεων, εκτός από τις περιπτώσεις που αυτό δεν είναι δυνατό για λόγους επείγουσας ανάγκης.

## ΑΡΘΡΟ 336

## Αιτήματα

1. Κάθε Μέρος θεσπίζει ή διατηρεί κατάλληλους και αναλογικούς μηχανισμούς παροχής απαντήσεων στα ερωτήματα που υποβάλλονται από ένα πρόσωπο σχετικά με οποιαδήποτε νομοθετική ή κανονιστική διάταξη.
2. Κάθε Μέρος παρέχει αμέσως πληροφορίες και απαντήσεις στα ερωτήματα του άλλου Μέρους που αφορούν οποιαδήποτε ισχύουσα ή σχεδιαζόμενη νομοθετική ή κανονιστική διάταξη, εκτός εάν θεσπίζεται ειδικός μηχανισμός βάσει άλλης διάταξης της παρούσας συμφωνίας.

## ΑΡΘΡΟ 337

## Διαχείριση μέτρων γενικής εφαρμογής

1. Κάθε Μέρος διαχειρίζεται τις οικείες νομοθετικές και κανονιστικές, αποφάσεις, διαδικασίες και διοικητικές αποφάσεις γενικής εφαρμογής με αντικειμενικό, αμερόληπτο και εύλογο τρόπο.

2. Όταν κινούνται διοικητικές διαδικασίες σε σχέση με πρόσωπα, εμπορεύματα ή υπηρεσίες του άλλου Μέρους όσον αφορά την εφαρμογή νομοθετικών ή κανονιστικών διατάξεων, κάθε Μέρος:
- α) καταβάλλει κάθε δυνατή προσπάθεια ώστε τα πρόσωπα που επηρεάζονται άμεσα από τη διοικητική διαδικασία να ενημερώνονται εγκαίρως, σύμφωνα με τις νομοθετικές και κανονιστικές διατάξεις του, κατά την κίνηση της διαδικασίας, και η ενημέρωση να περιλαμβάνει περιγραφή της φύσης της διαδικασίας, δήλωση της νομικής αρχής στη δικαιοδοσία της οποίας υπάγεται η διαδικασία που κινείται και γενική περιγραφή τυχόν επίμαχων ζητημάτων· και
  - β) παρέχει στα εν λόγω πρόσωπα την εύλογη δυνατότητα να υποβάλουν στοιχεία για τα πραγματικά περιστατικά και τα επιχειρήματά τους προς στήριξη των θέσεών τους πριν από οποιαδήποτε οριστική διοικητική απόφαση, εφόσον το επιτρέπουν ο χρόνος, η φύση της διαδικασίας και το δημόσιο συμφέρον.

#### ΑΡΘΡΟ 338

#### Έλεγχος και προσφυγή

1. Κάθε Μέρος θεσπίζει ή διατηρεί τακτικά, διαιτητικά ή διοικητικά δικαστήρια και διαδικασίες με σκοπό τον άμεσο έλεγχο και, αν συντρέχει λόγος, τη διόρθωση διοικητικών αποφάσεων. Κάθε Μέρος εξασφαλίζει ότι τα δικαστήριά του εφαρμόζουν τις διαδικασίες ελέγχου ή προσφυγής κατά τρόπο αμερόληπτο που δεν εισάγει διακρίσεις. Τα εν λόγω δικαστήρια είναι αμερόληπτα και ανεξάρτητα από την αρχή στην οποία έχει ανατεθεί η διοικητική επιβολή.

2. Κάθε Μέρος διασφαλίζει ότι παρέχεται στους διαδίκους στις διαδικασίες που αναφέρονται στην παράγραφο 1 εύλογη δυνατότητα να υποστηρίξουν ή να υπερασπιστούν τις αντίστοιχες θέσεις τους.
3. Σύμφωνα με το οικείο δίκαιο, κάθε Μέρος διασφαλίζει ότι κάθε απόφαση που εκδίδεται στο πλαίσιο των διαδικασιών που αναφέρονται στην παράγραφο 1 βασίζεται στις αποδείξεις και τα στοιχεία που κατατέθηκαν ή, κατά περίπτωση, στον φάκελο που συνέταξε η αρμόδια διοικητική αρχή.
4. Κάθε Μέρος διασφαλίζει ότι οι αποφάσεις που αναφέρονται στην παράγραφο 3 εφαρμόζονται από την αρχή στην οποία έχει ανατεθεί η διοικητική επιβολή, με την επιφύλαξη ελέγχου ή περαιτέρω προσφυγής όπως προβλέπεται στο οικείο δίκαιο.

#### ΑΡΘΡΟ 339

##### Σχέση με άλλους τίτλους

Οι διατάξεις του παρόντος τίτλου συμπληρώνουν τις ειδικές διατάξεις σχετικά με τη διαφάνεια οι οποίες περιλαμβάνονται στους τίτλους του παρόντος μέρους σε σχέση με τις οποίες εφαρμόζεται ο παρών τίτλος.

## ΤΙΤΛΟΣ X

## ΟΡΘΕΣ ΡΥΘΜΙΣΤΙΚΕΣ ΠΡΑΚΤΙΚΕΣ ΚΑΙ ΡΥΘΜΙΣΤΙΚΗ ΣΥΝΕΡΓΑΣΙΑ

## ΑΡΘΡΟ 340

## Γενικές αρχές

1. Κάθε Μέρος καθορίζει ελεύθερα την προσέγγισή του όσον αφορά τις ορθές ρυθμιστικές πρακτικές δυνάμει της παρούσας συμφωνίας κατά τρόπο συνεπή προς το νομικό του πλαίσιο, την πρακτική, τις διαδικασίες και τις θεμελιώδεις αρχές<sup>1</sup> στα οποία βασίζεται το ρυθμιστικό του σύστημα.
2. Καμία διάταξη του παρόντος τίτλου δεν ερμηνεύεται κατά τρόπο που να επιβάλλει σε οποιοδήποτε Μέρος την υποχρέωση:
  - α) να παρεκκλίνει από τις οικείες εγχώριες διαδικασίες προετοιμασίας και θέσπισης ρυθμιστικών μέτρων·
  - β) να αναλαμβάνει δράσεις που υπονομεύουν ή εμποδίζουν την έγκαιρη θέσπιση ρυθμιστικών μέτρων με στόχο την επίτευξη των στόχων δημόσιας πολιτικής του· ή
  - γ) να επιτυγχάνει οποιοδήποτε συγκεκριμένο ρυθμιστικό αποτέλεσμα.

---

<sup>1</sup> Για την Ένωση, στις αρχές αυτές περιλαμβάνεται η αρχή της προφύλαξης.



3. Καμία διάταξη του παρόντος τίτλου δεν θίγει το δικαίωμα ενός Μέρους να καθορίζει ή να ρυθμίζει τα δικά του επίπεδα προστασίας κατά την επιδίωξη ή την προώθηση των στόχων του δημόσιας πολιτικής σε τομείς όπως:

- α) η δημόσια υγεία·
- β) η ζωή και η υγεία του ανθρώπου, των ζώων ή των φυτών, και η καλή μεταχείριση των ζώων·
- γ) η υγεία και η ασφάλεια στην εργασία·
- δ) οι συνθήκες απασχόλησης·
- ε) το περιβάλλον, συμπεριλαμβανομένης της κλιματικής αλλαγής·
- στ) η προστασία των καταναλωτών·
- ζ) η κοινωνική προστασία και η κοινωνική ασφάλεια·
- η) η προστασία των δεδομένων και η κυβερνοασφάλεια·
- θ) η πολιτιστική πολυμορφία·
- ι) η ακεραιότητα και η σταθερότητα του χρηματοπιστωτικού συστήματος και η προστασία των επενδυτών·
- ια) η ενεργειακή ασφάλεια· και
- ιβ) η καταπολέμηση της νομιμοποίησης εσόδων από παράνομες δραστηριότητες.

Προς αποφυγή αμφιβολιών, διευκρινίζεται ότι, για τους σκοπούς ειδικότερα των στοιχείων γ) και δ) του πρώτου εδαφίου, τα διάφορα μοντέλα εργασιακών σχέσεων, συμπεριλαμβανομένων του ρόλου και της αυτονομίας των κοινωνικών εταίρων, όπως προβλέπονται στο δίκαιο ή τις εθνικές πρακτικές ενός Μέρους, συνεχίζουν να ισχύουν, συμπεριλαμβανομένων των νόμων και πρακτικών που αφορούν τις συλλογικές διαπραγματεύσεις και την επιβολή των συλλογικών συμβάσεων.

4. Τα ρυθμιστικά μέτρα δεν συνιστούν συγκεκριμένο εμπόδιο στο εμπόριο.

#### ΑΡΘΡΟ 341

#### Ορισμοί

Για τους σκοπούς του παρόντος τίτλου ισχύουν οι ακόλουθοι ορισμοί:

- α) «ρυθμιστική αρχή»:
- i) για την Ένωση, η Ευρωπαϊκή Επιτροπή· και
  - ii) για το Ηνωμένο Βασίλειο, η κυβέρνηση της Αυτής Μεγαλειότητας του Ηνωμένου Βασιλείου της Μεγάλης Βρετανίας και της Βόρειας Ιρλανδίας, και οι αποκεντρωμένες διοικήσεις του Ηνωμένου Βασιλείου.

β) «ρυθμιστικά μέτρα»:

i) για την Ένωση:

A) κανονισμοί και οδηγίες, όπως προβλέπεται στο άρθρο 288 ΣΛΕΕ· και

B) εκτελεστικές και κατ' εξουσιοδότηση πράξεις, όπως προβλέπεται στα άρθρα 290 και 291 ΣΛΕΕ, αντίστοιχα· και

ii) για το Ηνωμένο Βασίλειο:

A) πρωτογενές δίκαιο· και

B) παράγωγο δίκαιο.

#### ΑΡΘΡΟ 342

#### Πεδίο εφαρμογής

1. Ο παρών τίτλος εφαρμόζεται στα ρυθμιστικά μέτρα που προτείνονται ή θεσπίζονται, κατά περίπτωση, από τη ρυθμιστική αρχή κάθε Μέρους όσον αφορά οποιοδήποτε ζήτημα που καλύπτεται από τους τίτλους I έως IX, τον τίτλο XI και τον τίτλο XII του παρόντος τομέα και τον έκτο τομέα.

2. Τα άρθρα 351 και 352 εφαρμόζονται επίσης ως προς άλλα μέτρα γενικής εφαρμογής που θεσπίζονται ή προτείνονται από τη ρυθμιστική αρχή ενός Μέρους όσον αφορά οποιοδήποτε ζήτημα που καλύπτεται από τους τίτλους οι οποίοι αναφέρονται στην παράγραφο 1 του παρόντος άρθρου και αφορούν δραστηριότητες ρυθμιστικής συνεργασίας, όπως κατευθυντήριες γραμμές, έγγραφα πολιτικής ή συστάσεις.
3. Ο παρών τίτλος δεν εφαρμόζεται σε ρυθμιστικές αρχές και ρυθμιστικά μέτρα, ρυθμιστικές πρακτικές ή προσεγγίσεις των κρατών μελών.
4. Τυχόν ειδικές διατάξεις των τίτλων που αναφέρονται στην παράγραφο 1 του παρόντος άρθρου υπερισχύουν των διατάξεων του παρόντος τίτλου στον βαθμό που είναι αναγκαίο για την εφαρμογή των ειδικών διατάξεων.

#### ΑΡΘΡΟ 343

##### Εσωτερικός συντονισμός

Κάθε Μέρος εφαρμόζει διαδικασίες ή μηχανισμούς εσωτερικού συντονισμού ή επανεξέτασης σε σχέση με ρυθμιστικά μέτρα που προετοιμάζει η ρυθμιστική αρχή του. Στόχος των εν λόγω διαδικασιών ή μηχανισμών είναι, μεταξύ άλλων:

- α) η προώθηση ορθών ρυθμιστικών πρακτικών, συμπεριλαμβανομένων εκείνων που προβλέπονται στον παρόντα τίτλο·
- β) ο προσδιορισμός και η αποφυγή των άσκοπων αλληλεπικαλύψεων και των ασυνεπών απαιτήσεων μεταξύ των ρυθμιστικών μέτρων του Μέρους·

- γ) η διασφάλιση της συμμόρφωσης προς τις υποχρεώσεις που υπέχει το Μέρος όσον αφορά το διεθνές εμπόριο και τις επενδύσεις· και
- δ) η προώθηση της εξέτασης των επιπτώσεων των υπό προετοιμασία ρυθμιστικών μέτρων, συμπεριλαμβανομένων των επιπτώσεων στις μικρομεσαίες επιχειρήσεις<sup>1</sup>, σύμφωνα με τους αντίστοιχους οικείους κανόνες και διαδικασίες.

#### ΑΡΘΡΟ 344

##### Περιγραφή διαδικασιών και μηχανισμών

Κάθε Μέρος δημοσιοποιεί περιγραφές των διαδικασιών ή των μηχανισμών που χρησιμοποιεί η ρυθμιστική του αρχή για την προετοιμασία, αξιολόγηση ή επανεξέταση ρυθμιστικών μέτρων. Οι εν λόγω περιγραφές αφορούν σχετικούς κανόνες, κατευθυντήριες γραμμές ή διαδικασίες, συμπεριλαμβανομένων εκείνων που αφορούν δυνατότητες που παρέχονται στο κοινό να διατυπώσει παρατηρήσεις.

---

<sup>1</sup> Για το Ηνωμένο Βασίλειο, ως «μικρομεσαίες επιχειρήσεις» νοούνται οι μικρές και πολύ μικρές επιχειρήσεις.

## ΑΡΘΡΟ 345

Έγκαιρες πληροφορίες όσον αφορά τα σχεδιαζόμενα ρυθμιστικά μέτρα

1. Κάθε Μέρος δημοσιοποιεί, σύμφωνα με τους αντίστοιχους οικείους κανόνες και διαδικασίες και τουλάχιστον σε ετήσια βάση, κατάλογο των σχεδιαζόμενων ρυθμιστικών μέτρων μείζονος σημασίας<sup>1</sup> που αναμένει ευλόγως να προτείνει ή να εγκρίνει η ρυθμιστική του αρχή εντός ενός έτους. Η ρυθμιστική αρχή κάθε Μέρους μπορεί να ορίσει τι συνιστά ρυθμιστικό μέτρο μείζονος σημασίας για την εκπλήρωση των υποχρεώσεων που υπέχει βάσει του παρόντος τίτλου.
2. Όσον αφορά κάθε ρυθμιστικό μέτρο μείζονος σημασίας το οποίο περιλαμβάνεται στον κατάλογο που αναφέρεται στην παράγραφο 1, κάθε Μέρος θα πρέπει επίσης να δημοσιοποιεί, το συντομότερο δυνατόν:
  - α) συνοπτική περιγραφή του πεδίου εφαρμογής και των στόχων του· και
  - β) εάν είναι διαθέσιμο, το εκτιμώμενο χρονοδιάγραμμα της θέσπισής του, συμπεριλαμβανομένων τυχόν δυνατοτήτων δημόσιας διαβούλευσης.

---

<sup>1</sup> Στην περίπτωση του Ηνωμένου Βασιλείου, ως ρυθμιστικά μέτρα μείζονος σημασίας νοούνται τα σημαντικά ρυθμιστικά μέτρα σύμφωνα με τον ορισμό αυτών των μέτρων στους κανόνες και τις διαδικασίες του Ηνωμένου Βασιλείου.

## ΑΡΘΡΟ 346

## Δημόσια διαβούλευση

1. Κατά την προετοιμασία ρυθμιστικών μέτρων μείζονος σημασίας, κάθε Μέρος διασφαλίζει, σύμφωνα με τους οικείους αντίστοιχους κανόνες και διαδικασίες, ότι η ρυθμιστική του αρχή:
  - α) δημοσιεύει είτε το σχέδιο ρυθμιστικών μέτρων είτε έγγραφα διαβούλευσης που παρέχουν επαρκείς λεπτομέρειες σχετικά με το ρυθμιστικό μέτρο που βρίσκεται στο στάδιο της προετοιμασίας, ώστε να δώσει σε κάθε ενδιαφερόμενο τη δυνατότητα να αξιολογήσει κατά πόσο και με ποιον τρόπο θα μπορούσαν να επηρεαστούν σημαντικά τα συμφέροντά του·
  - β) προσφέρει, σε ισότιμη βάση, εύλογες ευκαιρίες σε οποιοδήποτε πρόσωπο να υποβάλει παρατηρήσεις· και
  - γ) λαμβάνει υπόψη τις παρατηρήσεις που της υποβάλλονται.
2. Κάθε Μέρος διασφαλίζει ότι η ρυθμιστική του αρχή χρησιμοποιεί ηλεκτρονικά μέσα επικοινωνίας και επιδιώκει τη διατήρηση επιγραμμικών υπηρεσιών που διατίθενται στο κοινό δωρεάν για τους σκοπούς της δημοσίευσης των σχετικών ρυθμιστικών μέτρων ή εγγράφων του είδους που αναφέρεται στην παράγραφο 1 στοιχείο α) και της λήψης παρατηρήσεων σχετικά με τις δημόσιες διαβουλεύσεις.
3. Κάθε Μέρος διασφαλίζει ότι η ρυθμιστική του αρχή δημοσιοποιεί, σύμφωνα με τους οικείους κανόνες και διαδικασίες, περίληψη των αποτελεσμάτων των δημοσίων διαβουλεύσεων που αναφέρονται στο παρόν άρθρο.

## ΑΡΘΡΟ 347

## Εκτίμηση επιπτώσεων

1. Κάθε Μέρος επιβεβαιώνει την πρόθεσή του να διασφαλίζει ότι η ρυθμιστική του αρχή διενεργεί, σύμφωνα με τους οικείους αντίστοιχους κανόνες και διαδικασίες, εκτιμήσεις επιπτώσεων κάθε ρυθμιστικού μέτρου μείζονος σημασίας που προετοιμάζει. Οι εν λόγω κανόνες και διαδικασίες μπορούν να προβλέπουν εξαιρέσεις.
2. Κατά τη διενέργεια εκτίμησης επιπτώσεων, κάθε Μέρος διασφαλίζει ότι η ρυθμιστική αρχή του διαθέτει διαδικασίες και μηχανισμούς που προωθούν τη συνεκτίμηση των ακόλουθων παραγόντων:
  - α) της ανάγκης για το ρυθμιστικό μέτρο, συμπεριλαμβανομένων της φύσης και της σημασίας του προβλήματος που προτίθεται να αντιμετωπίσει το ρυθμιστικό μέτρο·
  - β) ενδεχόμενης εφικτής και κατάλληλης ρυθμιστικής ή μη ρυθμιστικής εναλλακτικής λύσης, καθώς και της εναλλακτικής δυνατότητας μη θέσπισης ρύθμισης, που θα καθιστούσε δυνατή την επίτευξη των στόχων δημόσιας πολιτικής του Μέρους·
  - γ) στον βαθμό που είναι εφικτό και ενδεδειγμένο, των πιθανών κοινωνικών, οικονομικών και περιβαλλοντικών επιπτώσεων των εναλλακτικών αυτών λύσεων, συμπεριλαμβανομένων των επιπτώσεων στο διεθνές εμπόριο και στις επενδύσεις και, σύμφωνα με τους οικείους αντίστοιχους κανόνες και διαδικασίες, των επιπτώσεων στις μικρομεσαίες επιχειρήσεις· και
  - δ) κατά περίπτωση, του τρόπου με τον οποίον οι εναλλακτικές λύσεις που εξετάζονται αφορούν τα σχετικά διεθνή πρότυπα, συμπεριλαμβανομένων των λόγων για οποιαδήποτε απόκλιση.



3. Όσον αφορά την εκτίμηση επιπτώσεων που έχει διενεργήσει μια ρυθμιστική αρχή για ένα ρυθμιστικό μέτρο, κάθε Μέρος διασφαλίζει ότι η ρυθμιστική του αρχή συντάσσει τελική έκθεση στην οποία περιγράφονται λεπτομερώς οι παράγοντες τους οποίους έλαβε υπόψη στην εκτίμησή της και τα σχετικά πορίσματά της. Στο μέτρο του δυνατού, κάθε Μέρος δημοσιοποιεί αυτές τις εκθέσεις το αργότερο έως τη δημοσιοποίηση της πρότασης ρυθμιστικού μέτρου όπως αναφέρεται στο άρθρο 341 στοιχείο β) σημείο i) στοιχείο Α) ή σημείο ii) στοιχείο Α) ή ρυθμιστικού μέτρου όπως αναφέρεται στο εν λόγω άρθρο στοιχείο β) σημείο i) στοιχείο Β) ή στοιχείο β) σημείο ii) στοιχείο Β).

#### ΑΡΘΡΟ 348

##### Αναδρομική αξιολόγηση

1. Κάθε Μέρος διασφαλίζει ότι η ρυθμιστική του αρχή διαθέτει διαδικασίες ή μηχανισμούς για τους σκοπούς της διενέργειας περιοδικών αναδρομικών αξιολογήσεων των ρυθμιστικών μέτρων που είναι σε ισχύ, κατά περίπτωση.
2. Κατά τη διενέργεια περιοδικής αναδρομικής αξιολόγησης, κάθε Μέρος καταβάλλει προσπάθειες για να εξετάζει κατά πόσον υφίστανται δυνατότητες αποτελεσματικότερης επίτευξης των οικείων στόχων δημόσιας πολιτικής και μείωσης των περιττών ρυθμιστικών επιβαρύνσεων, μεταξύ άλλων για τις μικρομεσαίες επιχειρήσεις.
3. Κάθε Μέρος διασφαλίζει ότι η ρυθμιστική αρχή του δημοσιοποιεί τυχόν υφιστάμενα σχέδια και τα αποτελέσματα των εν λόγω αναδρομικών αξιολογήσεων.

## ΑΡΘΡΟ 349

## Ρυθμιστικό μητρώο

Κάθε Μέρος διασφαλίζει ότι τα ισχύοντα ρυθμιστικά μέτρα δημοσιεύονται σε ειδικό μητρώο στο οποίο προσδιορίζονται τα ρυθμιστικά μέτρα και το οποίο είναι διαθέσιμο για το κοινό στο διαδίκτυο δωρεάν. Το μητρώο θα πρέπει να επιτρέπει την αναζήτηση ρυθμιστικών μέτρων με τη χρήση παραθεμάτων ή λέξεων. Κάθε Μέρος επικαιροποιεί περιοδικά το μητρώο του.

## ΑΡΘΡΟ 350

## Ανταλλαγή πληροφοριών για τις ορθές ρυθμιστικές πρακτικές

Τα Μέρη επιδιώκουν την ανταλλαγή πληροφοριών, μεταξύ άλλων στο πλαίσιο της ειδικής σε θέματα εμπορίου επιτροπής ρυθμιστικής συνεργασίας, σχετικά με τις ορθές ρυθμιστικές πρακτικές τους όπως αναφέρεται στον παρόντα τίτλο.

## ΑΡΘΡΟ 351

## Δραστηριότητες ρυθμιστικής συνεργασίας

1. Τα Μέρη μπορούν να αναλαμβάνουν δραστηριότητες ρυθμιστικής συνεργασίας σε εθελοντική βάση, με την επιφύλαξη της αυτονομίας της δικής τους διαδικασίας λήψης αποφάσεων και της αντίστοιχης έννομης τάξης τους. Ένα Μέρος μπορεί να αρνηθεί να συνεργαστεί ή μπορεί να αποσυρθεί από δραστηριότητες ρυθμιστικής συνεργασίας. Ένα Μέρος που αρνείται να συνεργαστεί ή που αποσύρεται από δραστηριότητες ρυθμιστικής συνεργασίας θα πρέπει να εξηγήσει τους λόγους της απόφασής του στο άλλο Μέρος.
2. Κάθε Μέρος μπορεί να προτείνει δραστηριότητα ρυθμιστικής συνεργασίας προς το άλλο Μέρος. Υποβάλλει την πρότασή του μέσω του σημείου επαφής που έχει οριστεί σύμφωνα με το άρθρο 353. Το άλλο Μέρος εξετάζει την πρόταση αυτή εντός εύλογου χρονικού διαστήματος και ενημερώνει σχετικά το Μέρος που υπέβαλε την πρόταση αν φρονεί ότι η προτεινόμενη δραστηριότητα είναι κατάλληλη για ρυθμιστική συνεργασία.
3. Προκειμένου να εντοπιστούν κατάλληλες δραστηριότητες ρυθμιστικής συνεργασίας, τα Μέρη εξετάζουν:
  - α) τον κατάλογο που προβλέπεται στο άρθρο 345 παράγραφος 1· και
  - β) προτάσεις για δραστηριότητες ρυθμιστικής συνεργασίας που υποβάλλονται από πρόσωπα ενός Μέρους και οι οποίες είναι αιτιολογημένες και συνοδεύονται από σχετικές πληροφορίες.

4. Εάν τα Μέρη αποφασίσουν να αναλάβουν δραστηριότητα ρυθμιστικής συνεργασίας, η ρυθμιστική αρχή καθενός από τα Μέρη επιδιώκει, κατά περίπτωση:
- α) να ενημερώνει τη ρυθμιστική αρχή του άλλου Μέρους σχετικά με την ανάπτυξη νέων ή την αναθεώρηση υφιστάμενων ρυθμιστικών μέτρων και άλλων μέτρων γενικής εφαρμογής που αναφέρονται στο άρθρο 342 παράγραφος 2 τα οποία είναι συναφή για τη δραστηριότητα ρυθμιστικής συνεργασίας·
  - β) κατόπιν σχετικού αιτήματος, να παρέχει πληροφορίες και να συζητά ρυθμιστικά μέτρα και άλλα μέτρα γενικής εφαρμογής που αναφέρονται στο άρθρο 342 παράγραφος 2 τα οποία είναι συναφή για τη δραστηριότητα ρυθμιστικής συνεργασίας· και
  - γ) κατά την ανάπτυξη νέων ή την αναθεώρηση υφιστάμενων ρυθμιστικών μέτρων ή άλλων μέτρων γενικής εφαρμογής που αναφέρονται στο άρθρο 342 παράγραφος 2, να εξετάζει, στο μέτρο του δυνατού, οποιαδήποτε ρυθμιστική προσέγγιση του άλλου Μέρους όσον αφορά το ίδιο ή συναφές ζήτημα.

#### ΑΡΘΡΟ 352

##### Ειδική σε θέματα εμπορίου επιτροπή ρυθμιστικής συνεργασίας

1. Η ειδική σε θέματα εμπορίου επιτροπή ρυθμιστικής συνεργασίας έχει τις ακόλουθες αρμοδιότητες:
- α) ενίσχυση και προώθηση ορθών ρυθμιστικών πρακτικών και ρυθμιστικής συνεργασίας μεταξύ των Μερών·

- β) ανταλλαγή απόψεων σχετικά με τις δραστηριότητες συνεργασίας που προτείνονται ή διεξάγονται στο πλαίσιο του άρθρου 351·
- γ) ενθάρρυνση της ρυθμιστικής συνεργασίας και του ρυθμιστικού συντονισμού σε διεθνή φόρουμ, συμπεριλαμβανομένων, κατά περίπτωση, περιοδικών διμερών ανταλλαγών πληροφοριών σχετικά με συναφείς διεξαγόμενες ή σχεδιαζόμενες δραστηριότητες.
2. Η ειδική σε θέματα εμπορίου επιτροπή ρυθμιστικής συνεργασίας μπορεί να καλέσει ενδιαφερόμενα πρόσωπα να συμμετάσχουν στις συνεδριάσεις της.

#### ΑΡΘΡΟ 353

##### Σημεία επαφής

Εντός μηνός από την έναρξη ισχύος της παρούσας συμφωνίας, κάθε Μέρος ορίζει ένα σημείο επαφής για τη διευκόλυνση της ανταλλαγής πληροφοριών μεταξύ των Μερών.

#### ΑΡΘΡΟ 354

##### Μη εφαρμογή της επίλυσης διαφορών

Ο τίτλος I του έκτου μέρους δεν εφαρμόζεται στις διαφορές που αφορούν την ερμηνεία και την εφαρμογή του παρόντος τίτλου.

## ΤΙΤΛΟΣ XI

ΙΣΟΤΙΜΟΙ ΟΡΟΙ ΑΝΤΑΓΩΝΙΣΜΟΥ ΓΙΑ ΑΝΟΙΚΤΟ ΚΑΙ ΘΕΜΙΤΟ ΑΝΤΑΓΩΝΙΣΜΟ  
ΚΑΙ ΒΙΩΣΙΜΗ ΑΝΑΠΤΥΞΗ

## ΚΕΦΑΛΑΙΟ 1

## ΓΕΝΙΚΕΣ ΔΙΑΤΑΞΕΙΣ

## ΑΡΘΡΟ 355

## Αρχές και στόχοι

1. Τα Μέρη αναγνωρίζουν ότι για τη διεξαγωγή εμπορικών συναλλαγών και την πραγματοποίηση επενδύσεων μεταξύ της Ένωσης και του Ηνωμένου Βασιλείου υπό τους όρους που καθορίζονται στην παρούσα συμφωνία απαιτούνται συνθήκες που εξασφαλίζουν ισότιμους όρους ανταγωνισμού για ανοικτό και θεμιτό ανταγωνισμό μεταξύ των Μερών κατά τρόπο που προάγει τη βιώσιμη ανάπτυξη.
2. Τα Μέρη αναγνωρίζουν ότι η βιώσιμη ανάπτυξη περιλαμβάνει την οικονομική ανάπτυξη, την κοινωνική ανάπτυξη και την προστασία του περιβάλλοντος, τρεις συνιστώσες αλληλεξαρτώμενες και αλληλοενισχυόμενες, και επιβεβαιώνουν τη δέσμευσή τους για την προώθηση της ανάπτυξης του διεθνούς εμπορίου και των επενδύσεων κατά τρόπο που να συμβάλλει στον στόχο της βιώσιμης ανάπτυξης.

3. Κάθε Μέρος επιβεβαιώνει την οικεία φιλοδοξία επίτευξης κλιματικής ουδετερότητας στο σύνολο της οικονομίας έως το 2050.
4. Τα Μέρη επιβεβαιώνουν τη συναντίληψή τους ότι η οικονομική εταιρική σχέση τους μπορεί να αποφέρει οφέλη κατά αμοιβαία ικανοποιητικό τρόπο, μόνο αν οι δεσμεύσεις που σχετίζονται με τους ισότιμους όρους ανταγωνισμού για ανοικτό και θεμιτό ανταγωνισμό αντέχουν στον χρόνο, με την αποτροπή των στρεβλώσεων του εμπορίου ή των επενδύσεων, και τη συμβολή στη βιώσιμη ανάπτυξη. Ωστόσο, τα Μέρη αναγνωρίζουν ότι στόχος του παρόντος Τίτλου δεν είναι η εναρμόνιση των προτύπων των Μερών. Τα Μέρη είναι αποφασισμένα να διατηρήσουν και να βελτιώσουν τα αντίστοιχα υψηλά πρότυπά τους στους τομείς που καλύπτονται από τον παρόντα τίτλο.

#### ΑΡΘΡΟ 356

Δικαίωμα ρύθμισης, προληπτική προσέγγιση<sup>1</sup> και επιστημονική και τεχνική πληροφόρηση

1. Τα Μέρη επιβεβαιώνουν το δικαίωμα κάθε Μέρους να καθορίζει τις πολιτικές και τις προτεραιότητές του στους τομείς που καλύπτονται από τον παρόντα τίτλο, να καθορίζει τα επίπεδα προστασίας που θεωρεί κατάλληλα και να θεσπίζει ή να τροποποιεί τη νομοθεσία και τις πολιτικές του κατά τρόπο συνεπή προς τις διεθνείς δεσμεύσεις κάθε Μέρους, συμπεριλαμβανομένων των δεσμεύσεων που προβλέπονται στον παρόντα τίτλο.
2. Τα Μέρη αναγνωρίζουν ότι, σύμφωνα με την προληπτική προσέγγιση, όταν υπάρχουν βάσιμοι λόγοι ανησυχίας για δυνητικές απειλές σοβαρής ή μη αντιστρέψιμης ζημίας στο περιβάλλον ή στην ανθρώπινη υγεία, η έλλειψη πλήρους επιστημονικής βεβαιότητας δεν χρησιμοποιείται ως λόγος για να εμποδιστεί ένα Μέρος να λάβει κατάλληλα μέτρα για την αποτροπή αυτής της ζημίας.

---

<sup>1</sup> Προς αποφυγή τυχόν αμφιβολιών, διευκρινίζεται ότι, όσον αφορά την εφαρμογή της παρούσας συμφωνίας στο έδαφος της Ένωσης, η προληπτική προσέγγιση αναφέρεται στην αρχή της προφύλαξης.

3. Κατά την προετοιμασία ή την εφαρμογή μέτρων που στοχεύουν στην προστασία του περιβάλλοντος ή των συνθηκών εργασίας και τα οποία ενδέχεται να επηρεάσουν τις εμπορικές συναλλαγές ή τις επενδύσεις, κάθε Μέρος λαμβάνει υπόψη τις σχετικές διαθέσιμες επιστημονικές και τεχνικές πληροφορίες, τα διεθνή πρότυπα, τις κατευθυντήριες γραμμές και συστάσεις.

#### ΑΡΘΡΟ 357

##### Επίλυση διαφορών

Το έκτο μέρος τίτλος I δεν εφαρμόζεται στο παρόν κεφάλαιο, εκτός από το άρθρο 356 παράγραφος 2. Τα άρθρα 408 και 409 εφαρμόζονται στο άρθρο 355 παράγραφος 3.

#### ΚΕΦΑΛΑΙΟ 2

##### ΠΟΛΙΤΙΚΗ ΑΝΤΑΓΩΝΙΣΜΟΥ

#### ΑΡΘΡΟ 358

##### Αρχές και ορισμοί

1. Τα Μέρη αναγνωρίζουν τη σημασία του ελεύθερου και ανοθέτου ανταγωνισμού για τις εμπορικές και επενδυτικές σχέσεις τους. Τα Μέρη αναγνωρίζουν ότι οι αντανταγωνιστικές επιχειρηματικές πρακτικές μπορούν να στρεβλώσουν την εύρυθμη λειτουργία των αγορών και να υπονομεύσουν τα οφέλη που προκύπτουν από την ελευθέρωση του εμπορίου.



2. Για τους σκοπούς του παρόντος κεφαλαίου, ως «οικονομικός παράγοντας» νοείται η οντότητα ή ο όμιλος οντοτήτων που συνιστά ενιαία οικονομική οντότητα, ανεξάρτητα από το νομικό καθεστώς της, η οποία ασκεί οικονομική δραστηριότητα προσφέροντας εμπορεύματα ή υπηρεσίες στην αγορά.

## ΑΡΘΡΟ 359

### Νομοθεσία για τον ανταγωνισμό

1. Αναγνωρίζοντας τις αρχές που ορίζονται στο άρθρο 358, κάθε Μέρος διατηρεί νομοθεσία για τον ανταγωνισμό που αντιμετωπίζει αποτελεσματικά τις ακόλουθες αντιανταγωνιστικές επιχειρηματικές πρακτικές:

- α) συμφωνίες μεταξύ οικονομικών παραγόντων, αποφάσεις ενώσεων οικονομικών παραγόντων και εναρμονισμένες πρακτικές που έχουν ως αντικείμενο ή ως αποτέλεσμα την παρεμπόδιση, τον περιορισμό ή τη στρέβλωση του ανταγωνισμού·
- β) κατάχρηση δεσπόζουσας θέσης από έναν ή περισσότερους οικονομικούς παράγοντες· και
- γ) για το Ηνωμένο Βασίλειο, συγχωνεύσεις ή εξαγορές και, για την Ένωση, συγκεντρώσεις μεταξύ οικονομικών παραγόντων που ενδέχεται να έχουν σημαντικές αντιανταγωνιστικές επιπτώσεις.

2. Η νομοθεσία για τον ανταγωνισμό που αναφέρεται στην παράγραφο 1 εφαρμόζεται σε όλους τους οικονομικούς παράγοντες ανεξάρτητα από την εθνικότητα ή το ιδιοκτησιακό καθεστώς τους.

3. Κάθε Μέρος μπορεί να προβλέπει εξαιρέσεις από τη νομοθεσία του για τον ανταγωνισμό κατά την επιδίωξη θεμιτών στόχων δημόσιας πολιτικής, με την προϋπόθεση ότι οι εξαιρέσεις αυτές είναι διαφανείς και αναλογικές προς τους εν λόγω στόχους.

#### ΑΡΘΡΟ 360

##### Επιβολή

1. Κάθε Μέρος λαμβάνει κατάλληλα μέτρα για να επιβάλει τη νομοθεσία του για τον ανταγωνισμό στο έδαφός του.
2. Κάθε Μέρος διατηρεί λειτουργικά ανεξάρτητη αρχή ή αρχές που είναι αρμόδιες για την αποτελεσματική επιβολή της νομοθεσίας του για τον ανταγωνισμό.
3. Κάθε Μέρος εφαρμόζει την οικεία νομοθεσία για τον ανταγωνισμό με τρόπο διαφανή που δεν εισάγει διακρίσεις, τηρώντας τις αρχές του δίκαιου χαρακτήρα των διαδικασιών, συμπεριλαμβανομένων των δικαιωμάτων υπεράσπισης των οικείων οικονομικών παραγόντων, ανεξάρτητα από την εθνικότητα ή το ιδιοκτησιακό καθεστώς τους.

## ΑΡΘΡΟ 361

## Συνεργασία

1. Για την επίτευξη των στόχων του παρόντος κεφαλαίου και την ενίσχυση της αποτελεσματικής επιβολής της αντίστοιχης νομοθεσίας τους για τον ανταγωνισμό, τα Μέρη αναγνωρίζουν τη σημασία της συνεργασίας μεταξύ των οικείων αντίστοιχων αρχών ανταγωνισμού ως προς τις εξελίξεις στην πολιτική για τον ανταγωνισμό και τις δραστηριότητες επιβολής της νομοθεσίας.
2. Για τους σκοπούς της παραγράφου 1, η Ευρωπαϊκή Επιτροπή ή οι αρχές ανταγωνισμού των κρατών μελών, αφενός, και η αρχή ή οι αρχές ανταγωνισμού του Ηνωμένου Βασιλείου, αφετέρου, καταβάλλουν κάθε προσπάθεια συνεργασίας και συντονισμού των οικείων δραστηριοτήτων επιβολής σε σχέση με την ίδια ή συναφή συμπεριφορά ή συναλλαγή, όταν αυτό είναι δυνατό και ενδεδειγμένο.
3. Για τη διευκόλυνση της συνεργασίας και του συντονισμού που αναφέρονται στις παραγράφους 1 και 2, η Ευρωπαϊκή Επιτροπή και οι αρχές ανταγωνισμού των κρατών μελών, αφενός, και η αρχή ή οι αρχές ανταγωνισμού του Ηνωμένου Βασιλείου, αφετέρου, μπορούν να ανταλλάσσουν πληροφορίες στον βαθμό που επιτρέπεται από το δίκαιο κάθε Μέρους.
4. Για την επίτευξη των στόχων του παρόντος άρθρου, τα Μέρη μπορούν να συνάψουν χωριστή συμφωνία συνεργασίας και συντονισμού μεταξύ της Ευρωπαϊκής Επιτροπής, των αρχών ανταγωνισμού των κρατών μελών και της αρχής ή των αρχών ανταγωνισμού του Ηνωμένου Βασιλείου, η οποία μπορεί να περιλαμβάνει τους όρους ανταλλαγής και χρήσης εμπιστευτικών πληροφοριών.

## ΑΡΘΡΟ 362

## Επίλυση διαφορών

Το παρόν κεφάλαιο δεν υπόκειται σε επίλυση διαφορών δυνάμει του τίτλου Ι του έκτου μέρους.

## ΚΕΦΑΛΑΙΟ 3

## ΕΛΕΓΧΟΣ ΕΠΙΔΟΤΗΣΕΩΝ

## ΑΡΘΡΟ 363

## Ορισμοί

1. Για τους σκοπούς του παρόντος κεφαλαίου, ισχύουν οι ακόλουθοι ορισμοί:
  - α) «οικονομικός παράγοντας»: η οντότητα ή ο όμιλος οντοτήτων που συνιστά ενιαία οικονομική οντότητα, ανεξάρτητα από το νομικό καθεστώς της, η οποία ασκεί οικονομική δραστηριότητα προσφέροντας εμπορεύματα ή υπηρεσίες στην αγορά·

- β) «επιδότηση»: η χρηματοδοτική συνδρομή η οποία:
- i) προέρχεται από τους πόρους των Μερών, συμπεριλαμβανομένων:
    - A) άμεσης ή υπό όρους μεταφοράς κεφαλαίων, όπως άμεσες επιχορηγήσεις, δάνεια ή δανειακές εγγυήσεις·
    - B) παραίτησης από έσοδα που κανονικά οφείλονται· ή
    - Γ) της παροχής εμπορευμάτων ή υπηρεσιών, ή της αγοράς εμπορευμάτων ή υπηρεσιών·
  - ii) παρέχει οικονομικό πλεονέκτημα σε έναν ή περισσότερους οικονομικούς παράγοντες·
  - iii) είναι ειδική στο μέτρο που ωφελεί, πραγματικά ή νομικά, ορισμένους οικονομικούς παράγοντες έναντι άλλων σε σχέση με την παραγωγή ορισμένων εμπορευμάτων ή την παροχή ορισμένων υπηρεσιών· και
  - iv) έχει ή θα μπορούσε να έχει επιπτώσεις στο εμπόριο ή τις επενδύσεις μεταξύ των Μερών.
2. Για τους σκοπούς της παραγράφου 1 στοιχείο β) σημείο iii):
- α) ένα φορολογικό μέτρο δεν θεωρείται ειδικό εκτός αν:
    - i) ορισμένοι οικονομικοί παράγοντες επιτυγχάνουν μείωση της φορολογικής οφειλής με την οποία ούτως ή άλλως θα επιβαρύνονταν στο πλαίσιο του κοινού φορολογικού καθεστώτος· και

- ii) οι εν λόγω οικονομικοί παράγοντες τυγχάνουν ευνοϊκότερης μεταχείρισης σε σχέση με άλλους που βρίσκονται σε συγκρίσιμη κατάσταση στο πλαίσιο του κοινού φορολογικού καθεστώτος· για τους σκοπούς του παρόντος σημείου, το κοινό φορολογικό καθεστώς καθορίζεται από τον εσωτερικό του στόχο, τα χαρακτηριστικά του (όπως η φορολογητέα βάση, το υποκείμενο στον φόρο πρόσωπο, η γενεσιουργός αιτία του φόρου ή ο φορολογικός συντελεστής) και από μια αρχή η οποία είναι αυτόνομη σε θεσμικό, διαδικαστικό, οικονομικό και δημοσιονομικό επίπεδο και έχει την αρμοδιότητα να σχεδιάζει τα χαρακτηριστικά του φορολογικού καθεστώτος·
- β) κατά παρέκκλιση από το στοιχείο α), μια επιδότηση δεν θεωρείται ειδική αν αιτιολογείται από αρχές εγγενείς στον σχεδιασμό του γενικού συστήματος· στην περίπτωση φορολογικών μέτρων, παραδείγματα τέτοιων εγγενών αρχών είναι η ανάγκη καταπολέμησης της απάτης ή της φοροδιαφυγής, η διοικητική διαχείριση, η αποφυγή της διπλής φορολόγησης, η αρχή της φορολογικής ουδετερότητας, ο προοδευτικός χαρακτήρας του φόρου εισοδήματος και ο αναδιανεμητικός του σκοπός, ή η ανάγκη σεβασμού της ικανότητας πληρωμής των φορολογουμένων·
- γ) κατά παρέκκλιση από το στοιχείο α), οι εισφορές ειδικού σκοπού δεν θεωρούνται ειδικές, αν ο σχεδιασμός τους απαιτείται από μη οικονομικούς στόχους δημόσιας πολιτικής, όπως η ανάγκη περιορισμού των αρνητικών επιπτώσεων ορισμένων δραστηριοτήτων ή προϊόντων στο περιβάλλον ή την υγεία του ανθρώπου, στο μέτρο που στον βαθμό που οι στόχοι δημόσιας πολιτικής δεν εισάγουν διακρίσεις<sup>1</sup>.

---

<sup>1</sup> Για τον σκοπό αυτό, διάκριση σημαίνει ότι υφίσταται λιγότερο ευνοϊκή μεταχείριση ενός οικονομικού παράγοντα σε σύγκριση με άλλους που βρίσκονται σε παρόμοιες καταστάσεις και ότι η διαφορετική αυτή μεταχείριση δεν δικαιολογείται από αντικειμενικά κριτήρια.

## ΑΡΘΡΟ 364

## Πεδίο εφαρμογής και εξαιρέσεις

1. Τα άρθρα 366, 367 και 374 δεν εφαρμόζονται σε επιδοτήσεις που χορηγούνται για την αποκατάσταση ζημιών που προκαλούνται από φυσικές καταστροφές ή άλλες έκτακτες μη οικονομικές περιστάσεις.
2. Καμία διάταξη του παρόντος κεφαλαίου δεν εμποδίζει τα Μέρη να χορηγούν επιδοτήσεις κοινωνικού χαρακτήρα που απευθύνονται στους τελικούς καταναλωτές.
3. Οι επιδοτήσεις που χορηγούνται σε προσωρινή βάση για την αντιμετώπιση εθνικής ή παγκόσμιας οικονομικής κατάστασης έκτακτης ανάγκης είναι στοχευμένες, αναλογικές και αποτελεσματικές ώστε να αντιμετωπίζεται η εκάστοτε κατάσταση έκτακτης ανάγκης. Τα άρθρα 367 και 374 εφαρμόζονται στις εν λόγω επιδοτήσεις.
4. Το παρόν κεφάλαιο δεν εφαρμόζεται σε επιδοτήσεις στο πλαίσιο των οποίων το συνολικό ποσό που χορηγείται σε έναν μόνο οικονομικό παράγοντα είναι χαμηλότερο από 325 000 ειδικά τραβηκτικά δικαιώματα για οποιαδήποτε περίοδο τριών οικονομικών ετών. Το συμβούλιο εταιρικής σχέσης δύναται να τροποποιεί το παρόν όριο.
5. Το παρόν κεφάλαιο δεν εφαρμόζεται στις επιδοτήσεις που στις διατάξεις του μέρους IV ή του παραρτήματος 2 της συμφωνίας του ΠΟΕ για τη γεωργία και στις επιδοτήσεις που σχετίζονται με το εμπόριο ιχθύων και αλιευτικών προϊόντων.
6. Το παρόν κεφάλαιο δεν εφαρμόζεται στις επιδοτήσεις που σχετίζονται με τον οπτικοακουστικό τομέα.
7. Το άρθρο 371 δεν εφαρμόζεται στις επιδοτήσεις που χρηματοδοτούνται από πόρους ενός Μέρους σε υπερεθνικό επίπεδο.

8. Προς τους σκοπούς των επιδοτήσεων αερομεταφορέων, κάθε αναφορά στις «επιπτώσεις στο εμπόριο ή τις επενδύσεις μεταξύ των Μερών» στο παρόν κεφάλαιο, νοείται ως «επιπτώσεις στον ανταγωνισμό μεταξύ αερομεταφορέων των Μερών κατά την παροχή υπηρεσιών αεροπορικών μεταφορών», συμπεριλαμβανομένων των υπηρεσιών αεροπορικών μεταφορών που δεν καλύπτονται από τον τίτλο I του δεύτερου τομέα.

#### ΑΡΘΡΟ 365

##### Υπηρεσίες γενικού οικονομικού συμφέροντος

1. Οι επιδοτήσεις που χορηγούνται σε οικονομικούς παράγοντες στους οποίους έχουν ανατεθεί συγκεκριμένα καθήκοντα δημοσίου συμφέροντος, συμπεριλαμβανομένων υποχρεώσεων παροχής δημόσιας υπηρεσίας, υπόκεινται στο άρθρο 366 στον βαθμό που η εφαρμογή των αρχών που ορίζονται στο εν λόγω άρθρο δεν παρακαλύει την εκτέλεση, εκ του νόμου ή εκ των πραγμάτων, του συγκεκριμένου καθήκοντος που έχει ανατεθεί στον οικείο οικονομικό παράγοντα. Το καθήκον ανατίθεται εκ των προτέρων και με διαφανή τρόπο.

2. Τα Μέρη διασφαλίζουν ότι το ποσό της αντιστάθμισης που χορηγείται σε έναν οικονομικό παράγοντα επιφορτισμένο με καθήκον δημοσίου συμφέροντος περιορίζεται στο αναγκαίο για την κάλυψη του συνόλου ή μέρους των δαπανών που πραγματοποιούνται για την εκπλήρωση του εν λόγω καθήκοντος, λαμβανομένων υπόψη των σχετικών εσόδων και ενός εύλογου κέρδους από την εκπλήρωση του εν λόγω καθήκοντος. Τα Μέρη διασφαλίζουν ότι η αντιστάθμιση που χορηγείται δεν χρησιμοποιείται για τη διεπίδωση δραστηριοτήτων που δεν εμπίπτουν στο πεδίο εφαρμογής του καθήκοντος που έχει ανατεθεί. Η αντιστάθμιση που δεν υπερβαίνει τα 15 εκατομμύρια ειδικά τραβηκτικά δικαιώματα ανά καθήκον δεν υπόκειται στις υποχρεώσεις του άρθρου 369.

Το συμβούλιο εταιρικής σχέσης δύναται να τροποποιεί το εν λόγω όριο.



3. Το παρόν κεφάλαιο δεν εφαρμόζεται όταν η συνολική αντιστάθμιση ανά οικονομικό παράγοντα που εκτελεί καθήκοντα δημοσίου συμφέροντος δεν υπερβαίνει τα 750 000 ειδικά τραβηκτικά δικαιώματα για οποιαδήποτε περίοδο τριών οικονομικών ετών. Το συμβούλιο εταιρικής σχέσης δύναται να τροποποιεί το εν λόγω όριο.

## ΑΡΘΡΟ 366

### Αρχές

1. Προκειμένου να διασφαλιστεί ότι δεν χορηγούνται επιδοτήσεις σε περιπτώσεις στις οποίες οι επιδοτήσεις αυτές έχουν ή θα μπορούσαν να έχουν σημαντικές επιπτώσεις στο εμπόριο ή τις επενδύσεις μεταξύ των Μερών, κάθε Μέρος εφαρμόζει και διατηρεί αποτελεσματικό σύστημα ελέγχου των επιδοτήσεων το οποίο διασφαλίζει ότι η χορήγηση της επιδότησης συνάδει με τις ακόλουθες αρχές:
  - α) οι επιδοτήσεις επιδιώκουν συγκεκριμένο στόχο δημόσιας πολιτικής για την επανόρθωση ανεπάρκειας της αγοράς που έχει εντοπιστεί ή την αντιμετώπιση λογικής της δικαιοσύνης όπως κοινωνικές δυσχέρειες ή ζητήματα κατανομής («στόχος»);
  - β) οι επιδοτήσεις είναι αναλογικές και περιορίζονται σε όσα είναι αναγκαία για την επίτευξη του στόχου;
  - γ) οι επιδοτήσεις έχουν σχεδιαστεί ώστε να οδηγούν στην αλλαγή της οικονομικής συμπεριφοράς του δικαιούχου κατά τρόπο που να συμβάλλει στην επίτευξη του στόχου και η οποία, ελλείψει επιδοτήσεων, δεν θα είχε επιτευχθεί;

- δ) οι επιδοτήσεις δεν θα πρέπει κανονικά να αντισταθμίζουν τις δαπάνες που θα είχε χρηματοδοτήσει ο δικαιούχος ελλείψει οποιασδήποτε επιδότησης·
- ε) οι επιδοτήσεις αποτελούν κατάλληλο μέσο πολιτικής για την επίτευξη στόχου δημόσιας πολιτικής, ο οποίος δεν μπορεί να επιτευχθεί με άλλα μέσα που προκαλούν μικρότερες στρεβλώσεις·
- στ) η θετική συμβολή των επιδοτήσεων στην επίτευξη του στόχου υπερτερεί τυχόν αρνητικών επιπτώσεων, ιδίως των αρνητικών επιπτώσεων στο εμπόριο ή τις επενδύσεις μεταξύ των Μερών.

2. Με την επιφύλαξη της παραγράφου 1 του παρόντος άρθρου, κάθε Μέρος εφαρμόζει τους όρους που καθορίζονται στο άρθρο 367, κατά περίπτωση, εάν οι εν λόγω επιδοτήσεις έχουν ή θα μπορούσαν να έχουν σημαντικές επιπτώσεις στο εμπόριο ή τις επενδύσεις μεταξύ των Μερών.

3. Εναπόκειται σε κάθε Μέρος να καθορίσει τον τρόπο με τον οποίο οι υποχρεώσεις του βάσει των παραγράφων 1 και 2 εφαρμόζονται κατά τον σχεδιασμό του οικείου συστήματος ελέγχου των επιδοτήσεων στο εσωτερικό του δίκαιο, υπό την προϋπόθεση ότι κάθε Μέρος διασφαλίζει ότι οι υποχρεώσεις των παραγράφων 1 και 2 εφαρμόζονται στο δίκαιό του κατά τρόπο ώστε η νομιμότητα μιας μεμονωμένης επιδότησης να καθορίζεται από τις αρχές.

## ΑΡΘΡΟ 367

## Απαγορευόμενες επιδοτήσεις και επιδοτήσεις υπό όρους

1. Οι κατηγορίες των επιδοτήσεων που αναφέρονται στο άρθρο 366 παράγραφος 2 και οι όροι που πρέπει να εφαρμόζονται σε αυτές είναι οι εξής: Το συμβούλιο εταιρικής σχέσης μπορεί να επικαιροποιεί τις εν λόγω διατάξεις, ανάλογα με τις ανάγκες, ώστε να διασφαλίζεται η λειτουργία του παρόντος άρθρου με την πάροδο του χρόνου.

## Επιδοτήσεις με τη μορφή απεριόριστων εγγυήσεων

2. Απαγορεύονται οι επιδοτήσεις υπό μορφή εγγύησης δανείων ή υποχρεώσεων ενός οικονομικού παράγοντα χωρίς κανέναν περιορισμό ως προς το ποσό αυτών των δανείων και υποχρεώσεων ή τη διάρκεια της εγγύησης αυτής.

## Διάσωση και αναδιάρθρωση

3. Απαγορεύονται οι επιδοτήσεις για την αναδιάρθρωση ενός προβληματικού ή αφερέγγυου οικονομικού παράγοντα, όταν ο οικονομικός παράγοντας δεν έχει καταρτίσει αξιόπιστο σχέδιο αναδιάρθρωσης. Το σχέδιο αναδιάρθρωσης βασίζεται σε ρεαλιστικές παραδοχές με σκοπό να εξασφαλιστεί η επιστροφή στη μακροπρόθεσμη βιωσιμότητα του προβληματικού ή αφερέγγυου οικονομικού παράγοντα εντός εύλογου χρονικού διαστήματος. Κατά την κατάρτιση του σχεδίου αναδιάρθρωσης, ο οικονομικός παράγοντας μπορεί να λάβει προσωρινή στήριξη ρευστότητας υπό μορφή δανείων ή εγγυήσεων δανείων. Με την εξαίρεση των μικρών και μεσαίων επιχειρήσεων, ένας οικονομικός παράγοντας ή οι ιδιοκτήτες, πιστωτές ή νέοι επενδυτές της συμβάλλουν με σημαντικά κεφάλαια ή περιουσιακά στοιχεία στο κόστος της αναδιάρθρωσης. Για τους σκοπούς της παρούσας παραγράφου, προβληματικός ή αφερέγγυος οικονομικός παράγοντας είναι ο παράγοντας ο οποίος, χωρίς την επιδότηση, θα αναγκαζόταν αναμφίβολα να σταματήσει την επιχειρηματική του δραστηριότητα βραχυμεσοπρόθεσμα.

4. Πλην εξαιρετικών περιπτώσεων, επιδοτήσεις για τη διάσωση και την αναδιάρθρωση αφερέγγυων ή προβληματικών οικονομικών παραγόντων θα πρέπει να επιτρέπονται μόνο αν συμβάλλουν στην επίτευξη στόχου δημόσιου συμφέροντος με την αποφυγή της δημιουργίας σοβαρών κοινωνικών δυσχερειών ή την αποτροπή σοβαρής ανεπάρκειας της αγοράς, ιδίως όσον αφορά την απώλεια θέσεων εργασίας ή τη διατάραξη της παροχής σημαντικής υπηρεσίας που είναι δύσκολο να αντικατασταθεί. Πλην απρόβλεπτων περιστάσεων που δεν προκαλούνται από τον δικαιούχο, δεν πρέπει να χορηγούνται περισσότερες από μία φορές σε οποιαδήποτε περίοδο πέντε ετών.

5. Οι παράγραφοι 3 και 4 δεν εφαρμόζονται στις επιδοτήσεις σε προβληματικές ή αφερέγγυες τράπεζες, πιστωτικά ιδρύματα και ασφαλιστικές εταιρείες.

Τράπεζες, πιστωτικά ιδρύματα και ασφαλιστικές εταιρείες

6. Με την επιφύλαξη του άρθρου 184, επιδοτήσεις για την αναδιάρθρωση τραπεζών, πιστωτικών ιδρυμάτων και ασφαλιστικών εταιρειών επιτρέπεται να χορηγούνται μόνο βάσει αξιόπιστου σχεδίου αναδιάρθρωσης που αποκαθιστά τη μακροπρόθεσμη βιωσιμότητα. Εάν δεν είναι δυνατή η αξιόπιστη τεκμηρίωση της επιστροφής στη μακροπρόθεσμη βιωσιμότητα, οποιαδήποτε επιδότηση σε τράπεζες, πιστωτικά ιδρύματα και ασφαλιστικές εταιρείες περιορίζεται σε ό,τι είναι αναγκαίο προκειμένου να διασφαλιστούν η εύτακτη εκκαθάριση και έξοδός τους από την αγορά, ενώ παράλληλα ελαχιστοποιούνται το ποσό της επιδότησης και οι αρνητικές επιπτώσεις της στο εμπόριο ή τις επενδύσεις μεταξύ των Μερών.

7. Διασφαλίζεται ότι η χορηγούσα αρχή αμείβεται δεόντως για την επιδότηση αναδιάρθρωσης και ότι ο δικαιούχος, οι μέτοχοί του, οι πιστωτές του ή ο επιχειρηματικός όμιλος στον οποίο ανήκει ο δικαιούχος συνεισφέρουν σημαντικά στο κόστος αναδιάρθρωσης ή εκκαθάρισης με δικούς τους πόρους. Οι επιδοτήσεις ρευστότητας είναι προσωρινές, δεν χρησιμοποιούνται για την απορρόφηση ζημιών και δεν καθίστανται κεφαλαιακή στήριξη. Η κατάλληλη αμοιβή καταβάλλεται στην χορηγούσα αρχή για τις επιδοτήσεις που χορηγούνται για τη στήριξη των προβλέψεων ρευστότητας.

#### Εξαγωγικές επιδοτήσεις

8. Απαγορεύονται οι επιδοτήσεις που εξαρτώνται νομικά ή πραγματικά<sup>1</sup>, είτε από τη μόνη είτε από την παράλληλη προϋπόθεση της επίτευξης εξαγωγικής επίδοσης όσον αφορά αγαθά ή υπηρεσίες, εκτός εάν πρόκειται για:

- α) βραχυπρόθεσμες εξαγωγικές πιστώσεις για μη εμπορεύσιμους κινδύνους· ή
- β) εξαγωγικές πιστώσεις και προγράμματα εγγύησης ή ασφάλισης εξαγωγικών πιστώσεων που επιτρέπονται σύμφωνα με τη συμφωνία EAM, με τις τυχόν προσαρμογές που είναι αναγκαίες για σαφήνεια.

---

<sup>1</sup> Για μεγαλύτερη σαφήνεια, η προϋπόθεση αυτή συντρέχει όταν από τα πραγματικά δεδομένα προκύπτει ότι, και αν ακόμη ο νόμος δεν εξαρτά την παροχή της επιδότησης από την επίτευξη κάποιας εξαγωγικής επίδοσης, ωστόσο στην πράξη η παροχή της συναρτάται από κάποιον πραγματικό ή προσδοκώμενο όγκο εξαγωγών ή από την πραγματοποίηση εσόδων ορισμένου ύψους από εξαγωγές. Το γεγονός καθαυτό ότι δεδομένη επιδότηση παρέχεται προς οικονομικούς παράγοντες που πραγματοποιούν εξαγωγές δεν αρκεί από μόνο του για να της προσδώσει το χαρακτήρα εξαγωγικής επιδοτήσεως κατά την έννοια της παρούσας διάταξης.

9. Για τους σκοπούς της παραγράφου 8 στοιχείο α), ως «εμπορεύσιμοι κίνδυνοι» νοούνται οι εμπορικοί και πολιτικοί κίνδυνοι με μέγιστη περίοδο κινδύνου μικρότερη των δύο ετών, για κρατικούς και μη κρατικούς αγοραστές σε χώρες με εμπορεύσιμους κινδύνους<sup>1</sup>. Μια χώρα μπορεί να αφαιρεθεί προσωρινά από την ομάδα των χωρών με εμπορεύσιμους κινδύνους, σε περίπτωση ανεπάρκειας ιδιωτικής ικανότητας αγοράς λόγω:

α) σημαντικής συρρίκνωσης της ιδιωτικής ικανότητας ασφάλισης πιστώσεων·

β) σημαντικής επιδείνωσης των αξιολογήσεων δημοσίου χρέους· ή

γ) σημαντικής επιδείνωσης των επιδόσεων του τομέα των επιχειρήσεων.

10. Η προσωρινή αυτή αφαίρεση μιας χώρας με εμπορεύσιμους κινδύνους αρχίζει να ισχύει, όσον αφορά ένα Μέρος, σύμφωνα με απόφαση του εν λόγω Μέρους βάσει των κριτηρίων της παραγράφου 9, και μόνον εφόσον το εν λόγω Μέρος λάβει σχετική απόφαση. Η δημοσίευση της εν λόγω απόφασης θεωρείται ότι συνιστά ειδοποίηση στο άλλο Μέρος της εν λόγω προσωρινής αφαίρεσης όσον αφορά το πρώτο Μέρος.

11. Εάν ένας επιδοτούμενος ασφαλιστής παρέχει ασφάλιση εξαγωγικών πιστώσεων, κάθε ασφάλιση για εμπορεύσιμους κινδύνους παρέχεται σε εμπορική βάση. Στην περίπτωση αυτή, ο ασφαλιστής δεν επωφελείται άμεσα ή έμμεσα από επιδοτήσεις για την παροχή ασφάλισης για εμπορεύσιμους κινδύνους.

---

<sup>1</sup> Οι χώρες με εμπορεύσιμο κίνδυνο είναι το Ηνωμένο Βασίλειο, τα κράτη μέλη της Ένωσης, η Αυστραλία, ο Καναδάς, η Ισλανδία, η Ιαπωνία, η Νέα Ζηλανδία, η Νορβηγία, η Ελβετία και οι Ηνωμένες Πολιτείες της Αμερικής.

Επιδοτήσεις χορηγούμενες υπό τον όρο της χρήσης εγχώριου περιεχομένου

12. Με την επιφύλαξη των άρθρων 132 και 133, απαγορεύονται οι επιδοτήσεις που εξαρτώνται, είτε από τη μόνη είτε από την παράλληλη προϋπόθεση της χρήσης εγχώριων αντί εισαγόμενων αγαθών ή υπηρεσιών.

Μεγάλα έργα διασυνοριακής ή διεθνούς συνεργασίας

13. Μπορούν να χορηγούνται επιδοτήσεις στο πλαίσιο μεγάλων έργων διασυνοριακής ή διεθνούς συνεργασίας, όπως τα έργα στους τομείς των μεταφορών, της ενέργειας, του περιβάλλοντος, της έρευνας και ανάπτυξης, και έργων πρώτης εφαρμογής για την παροχή κινήτρων για την ανάδυση και την εξάπλωση νέων τεχνολογιών (εξαιρουμένης της μεταποίησης). Τα οφέλη των εν λόγω έργων διασυνοριακής ή διεθνούς συνεργασίας δεν πρέπει να περιορίζονται στους οικονομικούς παράγοντες ή στον τομέα ή στα συμμετέχοντα κράτη, αλλά πρέπει να έχουν ευρύτερο όφελος και σημασία μέσω δευτερογενούς αντικτύπου που δεν ωφελούν αποκλειστικά το κράτος που χορηγεί την επιδότηση, τον σχετικό τομέα και τον δικαιούχο.

## Ενέργεια και περιβάλλον

14. Τα Μέρη αναγνωρίζουν τη σημασία ενός ασφαλούς, οικονομικά προσιτού και βιώσιμου ενεργειακού συστήματος και της περιβαλλοντικής βιωσιμότητας, ιδίως σε σχέση με την καταπολέμηση της κλιματικής αλλαγής η οποία συνιστά υπαρξιακή απειλή για την ανθρωπότητα. Ως εκ τούτου, με την επιφύλαξη του άρθρου 366, επιδοτήσεις σε σχέση με την ενέργεια και το περιβάλλον στοχεύουν, και παρέχουν σχετικά κίνητρα στον δικαιούχο, στην επίτευξη ασφαλούς, οικονομικά προσιτού και βιώσιμου ενεργειακού συστήματος και εύρυθμης και ανταγωνιστικής αγοράς ενέργειας ή στην αύξηση του επιπέδου περιβαλλοντικής προστασίας σε σύγκριση με το επίπεδο που θα επιτυγχανόταν χωρίς την επιδότηση. Οι επιδοτήσεις αυτές δεν απαλλάσσουν τον δικαιούχο από τις υποχρεώσεις που απορρέουν από τις ευθύνες του ως ρυπαίνων βάσει του δικαίου του οικείου Μέρους.

## Επιδοτήσεις προς τους αερομεταφορείς για την εκμετάλλευση γραμμών

15. Δεν χορηγούνται επιδοτήσεις σε αερομεταφορέα<sup>1</sup> για την εκμετάλλευση γραμμών, εκτός από:

- α) όταν υπάρχει υποχρέωση παροχής δημόσιας υπηρεσίας, σύμφωνα με το άρθρο 365·
- β) σε ειδικές περιπτώσεις στις οποίες η χρηματοδότηση αυτή παρέχει οφέλη στην κοινωνία γενικότερα· ή
- γ) ως επιδοτήσεις εκκίνησης για την έναρξη νέων δρομολογίων προς περιφερειακούς αερολιμένες, υπό την προϋπόθεση ότι οι επιδοτήσεις αυτές αυξάνουν την κινητικότητα των πολιτών και τονώνουν την περιφερειακή ανάπτυξη.

---

<sup>1</sup> Προς αποφυγή τυχόν αμφιβολιών, διευκρινίζεται ότι αυτό ισχύει με την επιφύλαξη του άρθρου 364 παράγραφοι 1 και 2.



## ΑΡΘΡΟ 368

## Χρήση των επιδοτήσεων

Κάθε Μέρος διασφαλίζει ότι οι οικονομικοί παράγοντες χρησιμοποιούν τις επιδοτήσεις μόνο για τον ειδικό στόχο για τον οποίο χορηγούνται.

## ΑΡΘΡΟ 369

## Διαφάνεια

1. Όσον αφορά οποιαδήποτε επιδότηση η οποία χορηγείται ή διατηρείται εντός του εδάφους του, κάθε Μέρος δημοσιοποιεί, εντός έξι μηνών από τη χορήγηση της επιδότησης, σε επίσημο ιστότοπο ή σε δημόσια βάση δεδομένων, τις ακόλουθες πληροφορίες:
  - α) τη νομική βάση και τον στόχο πολιτικής ή τον σκοπό της επιδότησης·
  - β) το όνομα του αποδέκτη της επιδότησης, όταν είναι διαθέσιμο·
  - γ) την ημερομηνία χορήγησης της επιδότησης, τη διάρκεια χορήγησης της επιδότησης και τυχόν άλλους χρονικούς περιορισμούς που ισχύουν σε σχέση με την επιδότηση· και
  - δ) το ποσό της επιδότησης ή το ποσό που έχει προϋπολογιστεί για την επιδότηση.

2. Όσον αφορά τις επιδοτήσεις υπό μορφή φορολογικών μέτρων, πληροφορίες δημοσιοποιούνται εντός ενός έτους από την ημερομηνία λήξης της προθεσμίας υποβολής φορολογικής δήλωσης. Οι υποχρεώσεις διαφάνειας για τις επιδοτήσεις υπό μορφή φορολογικών μέτρων αφορούν τις ίδιες πληροφορίες που απαριθμούνται στην παράγραφο 1, με την εξαίρεση των πληροφοριών που απαιτούνται δυνάμει της παραγράφου 1 στοιχείο δ), οι οποίες μπορούν να εμφανίζονται ως εύρος.
3. Εκτός από την υποχρέωση που ορίζεται στην παράγραφο 1, τα μέρη παρέχουν πληροφορίες σχετικά με τις επιδοτήσεις σύμφωνα με την παράγραφο 4 ή την παράγραφο 5.
4. Για την Ένωση, η συμμόρφωση με την παράγραφο 3 του παρόντος άρθρου σημαίνει ότι, όσον αφορά κάθε επιδότηση που χορηγείται ή διατηρείται στο έδαφός της, εντός έξι μηνών από τη χορήγησή της, οι πληροφορίες δημοσιοποιούνται, σε επίσημο δικτυακό τόπο ή δημόσια βάση δεδομένων, που επιτρέπει στα ενδιαφερόμενα μέρη να αξιολογούν τη συμμόρφωση με τις αρχές που ορίζονται στο άρθρο 366.
5. Για το Ηνωμένο Βασίλειο, η συμμόρφωση με την παράγραφο 3 σημαίνει ότι το Ηνωμένο Βασίλειο διασφαλίζει ότι:
  - α) εάν ένα ενδιαφερόμενο μέρος γνωστοποιήσει στην αρχή χορήγησης ότι μπορεί να υποβάλει αίτηση για επανεξέταση από δικαστήριο:
    - i) της χορήγησης της επιδότησης από χορηγούσα αρχή ή
    - ii) οποιασδήποτε σχετικής απόφασης της χορηγούσας αρχής ή του ανεξάρτητου οργάνου ή αρχής·

- β) έπειτα, εντός 28 ημερών από την υποβολή του αιτήματος γραπτώς, η χορηγούσα αρχή, ο ανεξάρτητος φορέας ή η αρχή παρέχει στο εν λόγω ενδιαφερόμενο μέρος τις πληροφορίες που επιτρέπουν στο ενδιαφερόμενο μέρος να αξιολογήσει την εφαρμογή των αρχών που ορίζονται στο άρθρο 366, με την επιφύλαξη τυχόν αναλογικών περιορισμών που επιδιώκουν θεμιτό σκοπό, όπως εμπορική ευαισθησία, εμπιστευτικότητα ή νομικό προνόμιο.

Οι πληροφορίες που αναφέρονται στο πρώτο εδάφιο στοιχείο β) παρέχονται στο ενδιαφερόμενο μέρος με σκοπό να του δοθεί η δυνατότητα να λάβει τεκμηριωμένη απόφαση σχετικά με το κατά πόσον θα προβάλει αξίωση ή θα κατανοήσει και θα εντοπίσει δεόντως τα επίμαχα ζητήματα του προτεινόμενου ισχυρισμού.

6. Για τους σκοπούς του παρόντος άρθρου και των άρθρων 372 και 373, ως «ενδιαφερόμενο μέρος» νοείται κάθε φυσικό ή νομικό πρόσωπο, οικονομικός παράγοντας ή ένωση οικονομικών παραγόντων το συμφέρον των οποίων ενδέχεται να θιγεί από τη χορήγηση επιδότησης, ιδίως ο δικαιούχος, οι οικονομικοί παράγοντες που ανταγωνίζονται τον δικαιούχο ή οι σχετικές εμπορικές ενώσεις.

7. Οι υποχρεώσεις του παρόντος άρθρου δεν θίγουν τις υποχρεώσεις των μερών δυνάμει της αντίστοιχης νομοθεσίας τους σχετικά με την ελευθερία της πληροφόρησης ή την πρόσβαση στα έγγραφα.

## ΑΡΘΡΟ 370

## Διαβουλεύσεις για τον έλεγχο των επιδοτήσεων

1. Εάν ένα Μέρος θεωρεί ότι έχει χορηγηθεί επιδότηση από το άλλο Μέρος ή ότι υπάρχουν σαφείς αποδείξεις ότι το άλλο Μέρος προτίθεται να χορηγήσει επιδότηση και ότι η χορήγηση της επιδότησης έχει ή θα μπορούσε να έχει αρνητικές επιπτώσεις στο εμπόριο ή τις επενδύσεις μεταξύ των Μερών, μπορεί να ζητήσει από το άλλο Μέρος να παράσχει εξηγήσεις σχετικά με τον τρόπο με τον οποίο τηρήθηκαν οι αρχές που ορίζονται στο άρθρο 366 όσον αφορά την εν λόγω επιδότηση.
2. Ένα Μέρος μπορεί επίσης να ζητήσει τις πληροφορίες που απαριθμούνται στο άρθρο 369 παράγραφος 1 εφόσον δεν έχουν ακόμη δημοσιοποιηθεί σε επίσημο ιστότοπο ή σε δημόσια βάση δεδομένων δυνάμει του άρθρου 369 παράγραφος 1 ή δεν έχουν διατεθεί με εύκολα και άμεσα προσβάσιμο τρόπο.
3. Το άλλο Μέρος παρέχει τις ζητούμενες πληροφορίες γραπτώς το αργότερο εντός 60 ημερών από την ημερομηνία παραλαβής του αιτήματος. Εάν δεν είναι δυνατό να παρασχεθούν οι ζητούμενες πληροφορίες, το εν λόγω Μέρος εξηγεί τους λόγους απουσίας των πληροφοριών αυτών στη γραπτή απάντησή του.
4. Εάν, μετά την παραλαβή των ζητούμενων πληροφοριών, το αιτούν Μέρος εξακολουθεί να θεωρεί ότι η επιδότηση που έχει χορηγηθεί ή πρόκειται να χορηγηθεί από το άλλο Μέρος έχει ή θα μπορούσε να έχει αρνητικές επιπτώσεις στο εμπόριο ή τις επενδύσεις μεταξύ των Μερών, το αιτούν Μέρος μπορεί να ζητήσει διαβουλεύσεις στο πλαίσιο της ειδικής σε θέματα εμπορίου επιτροπής ισότιμων όρων ανταγωνισμού για δίκαιο και θεμιτό ανταγωνισμό και βιώσιμη ανάπτυξη. Το αίτημα υποβάλλεται γραπτώς και να περιλαμβάνει εξήγηση των λόγων για τους οποίους το αιτούν Μέρος ζήτησε τη διεξαγωγή διαβουλεύσεων.

5. Η ειδική σε θέματα εμπορίου επιτροπή ισότιμων όρων ανταγωνισμού για ανοικτό και θεμιτό ανταγωνισμό και βιώσιμη ανάπτυξη καταβάλλει κάθε προσπάθεια για να καταλήξει σε αμοιβαία αποδεκτή λύση στο ζήτημα. Πραγματοποιεί την πρώτη της συνεδρίαση εντός 30 ημερών από την υποβολή του αιτήματος για διαβουλεύσεις.
6. Τα χρονικά όρια των διαβουλεύσεων που αναφέρονται στις παραγράφους 3 και 5 ανωτέρω μπορούν να παραταθούν με συμφωνία μεταξύ των Μερών.

#### ΑΡΘΡΟ 371

##### Ανεξάρτητη αρχή ή φορέας και συνεργασία

1. Κάθε Μέρος συγκροτεί ή διατηρεί λειτουργικά ανεξάρτητη αρχή ή φορέα με κατάλληλο ρόλο στο οικείο καθεστώς ελέγχου των επιδοτήσεων. Η εν λόγω ανεξάρτητη αρχή ή φορέας διαθέτει τις αναγκαίες εγγυήσεις ανεξαρτησίας κατά την άσκηση των επιχειρησιακών καθηκόντων του και ενεργεί αμερόληπτα.
2. Τα Μέρη ενθαρρύνουν τις οικείες αντίστοιχες ανεξάρτητες αρχές ή φορείς να συνεργάζονται μεταξύ τους σε θέματα κοινού ενδιαφέροντος στο πλαίσιο των αντίστοιχων καθηκόντων τους, συμπεριλαμβανομένης της εφαρμογής των άρθρων 363 έως 369 κατά περίπτωση, εντός των ορίων που έχουν θεσπιστεί από τα αντίστοιχα νομικά πλαίσιά τους. Τα Μέρη ή οι αντίστοιχες ανεξάρτητες αρχές ή φορείς τους μπορούν να συμφωνήσουν σε χωριστό πλαίσιο όσον αφορά τη συνεργασία μεταξύ αυτών των ανεξάρτητων αρχών.

## ΑΡΘΡΟ 372

## Δικαστήρια και άλλα δικαιοδοτικά όργανα

1. Κάθε Μέρος διασφαλίζει, σύμφωνα με το οικείο γενικό και συνταγματικό δίκαιο και διαδικασίες, ότι τα δικαστήρια ή άλλα δικαιοδοτικά του όργανα είναι αρμόδια να:
  - α) επανεξετάζουν τις αποφάσεις περί επιδοτήσεων που έλαβε μια χορηγούσα αρχή ή, κατά περίπτωση, ο ανεξάρτητος φορέας όσον αφορά τη συμμόρφωση με τον νόμο του εν λόγω κράτους μέλους για την εφαρμογή του άρθρου 366·
  - β) επανεξετάζουν κάθε άλλη σχετική απόφαση της ανεξάρτητης αρχής ή φορέα και κάθε σχετική παράλειψη·
  - γ) επιβάλλουν διορθωτικά μέτρα τα οποία είναι αποτελεσματικά σε σχέση με το στοιχείο α) και β) ανωτέρω, συμπεριλαμβανομένων της αναστολής, απαγόρευσης ή απαίτησης ανάληψης δράσης από τη χορηγούσα αρχή, της παροχής αποζημίωσης και της ανάκτησης επιδότησης από τον δικαιούχο της εάν και στο βαθμό που τα εν λόγω διορθωτικά μέτρα είναι διαθέσιμα σύμφωνα με τις αντίστοιχες νομοθεσίες όταν τεθεί σε ισχύ η παρούσα συμφωνία·
  - δ) επιλαμβάνονται αξιώσεων των ενδιαφερόμενων μερών σε σχέση με επιδοτήσεις που υπόκεινται στο παρόν κεφάλαιο· όταν ένα ενδιαφερόμενο μέρος νομιμοποιείται να προβάλει αξίωση σε σχέση με επιδότηση δυνάμει του δικαίου του εν λόγω Μέρους.

2. Κάθε Μέρος έχει το δικαίωμα να παρεμβαίνει με την άδεια (όπου απαιτείται) του οικείου δικαστηρίου ή άλλου δικαιοδοτικού οργάνου, σύμφωνα με τις γενικές νομοθετικές διατάξεις και διαδικασίες του άλλου Μέρους στις περιπτώσεις που αναφέρονται στην παράγραφο 1.
3. Με την επιφύλαξη των υποχρεώσεων διατήρησης ή, κατά περίπτωση, δημιουργίας των αρμοδιοτήτων, των μέσων έννομης προστασίας και των δικαιωμάτων παρέμβασης που αναφέρονται στις παραγράφους 1 και 2 του παρόντος άρθρου και στο άρθρο 373, καμία διάταξη του παρόντος άρθρου δεν απαιτεί από τα Μέρη να δημιουργήσουν δικαιώματα προσφυγής, ένδικα μέσα, διαδικασίες ή να διευρύνουν το πεδίο εφαρμογής ή τους λόγους επανεξέτασης των αποφάσεων των αντίστοιχων δημόσιων αρχών τους, πέραν εκείνων που προβλέπονται από τη νομοθεσία τους κατά την ημερομηνία έναρξης ισχύος της παρούσας συμφωνίας.
4. Καμία διάταξη του παρόντος άρθρου δεν απαιτεί από τα Μέρη να διευρύνουν το πεδίο εφαρμογής ή τους λόγους επανεξέτασης από τα δικαστήρια και άλλα δικαιοδοτικά όργανά του των νόμων του Κοινοβουλίου του Ηνωμένου Βασιλείου, των πράξεων του Ευρωπαϊκού Κοινοβουλίου και του Συμβουλίου της Ευρωπαϊκής Ένωσης ή των πράξεων του Συμβουλίου της Ευρωπαϊκής Ένωσης πέραν εκείνων που προβλέπει η νομοθεσία του κατά την ημερομηνία έναρξης ισχύος της παρούσας συμφωνίας<sup>1</sup>.

---

<sup>1</sup> Προς αποφυγή αμφιβολιών, διευκρινίζεται ότι το δίκαιο του Ηνωμένου Βασιλείου για τους σκοπούς του παρόντος άρθρου δεν περιλαμβάνει κανέναν νόμο ο οποίος i) παράγει αποτελέσματα δυνάμει του άρθρου 2 παράγραφος 1 του νόμου περί Ευρωπαϊκών Κοινοτήτων του 1972, όπως διατηρήθηκε με το άρθρο 1Α του νόμου του 2018 για (την αποχώρηση από) την Ευρωπαϊκή Ένωση ή ii) ψηφίστηκε ή θεσπίστηκε δυνάμει του άρθρου 2 παράγραφος 2 του νόμου περί Ευρωπαϊκών Κοινοτήτων του 1972 ή για σκοπό που καθορίζεται στον εν λόγω νόμο.

## ΑΡΘΡΟ 373

## Είσπραξη

1. Κάθε Μέρος διαθέτει αποτελεσματικό μηχανισμό ανάκτησης των επιδοτήσεων σύμφωνα με τις ακόλουθες διατάξεις, με την επιφύλαξη άλλων διορθωτικών μέτρων που προβλέπονται στο δίκαιο του εν λόγω Μέρους<sup>1</sup>.
2. Κάθε Μέρος διασφαλίζει ότι, υπό την προϋπόθεση ότι ο ενδιαφερόμενος, όπως ορίζεται στο άρθρο 369, έχει προσβάλει απόφαση χορήγησης επιδότησης ενώπιον δικαστηρίου ή άλλου δικαιοδοτικού οργάνου εντός της καθορισμένης προθεσμίας, όπως ορίζεται στην παράγραφο 3 του παρόντος άρθρου, μπορεί να διαταχθεί η ανάκτηση, εάν δικαστήριο ή δικαιοδοτικό όργανο ενός Μέρους διαπιστώσει ουσιώδη πλάνη περί το δίκαιο, ως προς το ότι:
  - α) ένα μέτρο που συνιστά επιδότηση δεν αντιμετωπίστηκε από τον αναθέτοντα ως επιδότηση·
  - β) ο χορηγός επιδότησης δεν εφάρμοσε τις αρχές που ορίζονται στο άρθρο 366, όπως εφαρμόζονται στο δίκαιο του εν λόγω Μέρους, ή τις εφάρμοσε κατά τρόπο που υπολείπεται του προτύπου επανεξέτασης που εφαρμόζεται στο δίκαιο του εν λόγω Μέρους· ή

---

<sup>1</sup> Για το Ηνωμένο Βασίλειο, το παρόν άρθρο απαιτεί νέο ένδικο μέσο ανάκτησης το οποίο θα είναι διαθέσιμο μετά το πέρας επιτυχούς δικαστικής επανεξέτασης, σύμφωνα με το πρότυπο επανεξέτασης βάσει του εθνικού δικαίου, η οποία θα αρχίσει εντός της καθορισμένης προθεσμίας· η εν λόγω επανεξέταση δεν επεκτείνεται με κανέναν άλλο τρόπο, σύμφωνα με το άρθρο 372 παράγραφος 3. Κανένας δικαιούχος δεν θα ήταν σε θέση να δημιουργήσει δικαιολογημένη εμπιστοσύνη για να εναντιωθεί στην ανάκτηση αυτή.



- γ) ο χορηγός επιδότησης, αποφασίζοντας να χορηγήσει την εν λόγω επιδότηση, ενήργησε εκτός του πεδίου των εξουσιών του ή ενήργησε κατά κατάχρηση των εξουσιών του σε σχέση με τις αρχές που ορίζονται στο άρθρο 366, όπως εφαρμόζονται στο δίκαιο του εν λόγω Μέρους.
3. Για τους σκοπούς του παρόντος άρθρου, η συγκεκριμένη χρονική περίοδος καθορίζεται ως εξής:
- α) όσον αφορά την Ένωση, αρχίζει την ημερομηνία κατά την οποία οι πληροφορίες που ορίζονται στο άρθρο 369 παράγραφοι 1, 2 και 4 κατέστησαν διαθέσιμες στον επίσημο δικτυακό τόπο ή στη δημόσια βάση δεδομένων και δεν είναι μικρότερες του ενός μηνός.
- β) όσον αφορά το Ηνωμένο Βασίλειο:
- i) αρχίζει από την ημερομηνία κατά την οποία οι πληροφορίες που ορίζονται στο άρθρο 369 παράγραφοι 1 και 2 κατέστησαν διαθέσιμες στον επίσημο δικτυακό τόπο ή στη δημόσια βάση δεδομένων·
- ii) λήγει ένα μήνα αργότερα, εκτός εάν, πριν από την ημερομηνία αυτή, το ενδιαφερόμενο μέρος έχει ζητήσει πληροφορίες στο πλαίσιο της διαδικασίας που ορίζεται στο άρθρο 369 παράγραφος 5·
- iii) μόλις το ενδιαφερόμενο μέρος λάβει τις πληροφορίες που προσδιορίζονται στο άρθρο 369 παράγραφος 5 στοιχείο β) επαρκείς για τους σκοπούς που προσδιορίζονται στο άρθρο 369 παράγραφος 5, προβλέπεται επιπλέον προθεσμία ενός μηνός στο τέλος της οποίας λήγει η συγκεκριμένη χρονική περίοδος·

- iv) η ημερομηνία παραλαβής των πληροφοριών που αναφέρονται στο σημείο iii) θα είναι η ημερομηνία κατά την οποία η χορηγούσα αρχή πιστοποιεί ότι έχει παράσχει τις πληροφορίες που προσδιορίζονται στο άρθρο 369 παράγραφος 5 στοιχείο β) επαρκείς για τους σκοπούς αυτούς, ανεξάρτητα από περαιτέρω ή διευκρινιστική αλληλογραφία μετά την εν λόγω ημερομηνία·
  - v) οι χρονικές περίοδοι που προσδιορίζονται στα σημεία i), ii) και iii) μπορούν να αυξηθούν διά νόμου.
4. Για τους σκοπούς της παραγράφου 3 στοιχείο β), σε σχέση με τα καθεστάτα, η καθορισμένη χρονική περίοδος αρχίζει όταν δημοσιεύονται οι πληροφορίες που αναφέρονται στο στοιχείο β) της παρούσας παραγράφου και όχι όταν πραγματοποιούνται μεταγενέστερες πληρωμές, όπου:
- α) μια επιδότηση χορηγείται φαινομενικά σύμφωνα με τους όρους ενός καθεστώτος·
  - β) ο κατασκευαστής του καθεστώτος έχει δημοσιοποιήσει τις πληροφορίες που απαιτείται να δημοσιεύονται βάσει του άρθρου 369 παράγραφοι 1 και 2 όσον αφορά το καθεστώς· και
  - γ) οι πληροφορίες που παρέχονται σχετικά με το καθεστώς βάσει του στοιχείου β) της παρούσας παραγράφου περιέχουν πληροφορίες σχετικά με την επιδότηση, οι οποίες θα επέτρεπαν σε ένα ενδιαφερόμενο μέρος να προσδιορίσει κατά πόσον ενδέχεται να επηρεαστεί από το καθεστώς, το οποίο θα καλύπτει τουλάχιστον τον σκοπό της επιδότησης, τις κατηγορίες δικαιούχων, τους όρους και τις προϋποθέσεις επιλεξιμότητας για επιδότηση και τη βάση υπολογισμού της επιδότησης (συμπεριλαμβανομένων τυχόν σχετικών όρων σχετικά με τους συντελεστές ή τα ποσά επιδότησης).

5. Για τους σκοπούς του παρόντος άρθρου, δεν απαιτείται ανάκτηση επιδότησης όταν η επιδότηση χορηγείται βάσει πράξης του Κοινοβουλίου του Ηνωμένου Βασιλείου, πράξης του Ευρωπαϊκού Κοινοβουλίου και του Συμβουλίου της Ευρωπαϊκής Ένωσης ή πράξης του Συμβουλίου της Ευρωπαϊκής Ένωσης.
6. Καμία διάταξη του παρόντος άρθρου δεν εμποδίζει ένα Μέρος να επιλέξει να προβλέψει πρόσθετες καταστάσεις στις οποίες η ανάκτηση αποτελεί μέσο προσφυγής, πέραν των οριζόμενων στο παρόν άρθρο, σύμφωνα με το δίκαιό του.
7. Τα μέρη αναγνωρίζουν ότι η ανάκτηση αποτελεί σημαντικό διορθωτικό εργαλείο σε κάθε σύστημα ελέγχου των επιδοτήσεων. Κατόπιν αιτήματος ενός εκ των μερών, τα Μέρη, στο πλαίσιο του συμβουλίου εταιρικής σχέσης, εξετάζουν πρόσθετους ή εναλλακτικούς μηχανισμούς ανάκτησης, καθώς και αντίστοιχες τροποποιήσεις του παρόντος άρθρου. Στο πλαίσιο του συμβουλίου εταιρικής σχέσης, κάθε Μέρος μπορεί να προτείνει τροποποιήσεις που επιτρέπουν διαφορετικές ρυθμίσεις για τους αντίστοιχους μηχανισμούς ανάκτησης. Κάθε Μέρος εξετάζει μια πρόταση που υποβάλλεται από το άλλο Μέρος καλή τη πίστει και να συμφωνεί με αυτήν, υπό την προϋπόθεση ότι το εν λόγω Μέρος θεωρεί ότι περιλαμβάνει ρυθμίσεις που αντιπροσωπεύουν τουλάχιστον εξίσου αποτελεσματικό μέσο για την εξασφάλιση της ανάκτησης με τους υφιστάμενους μηχανισμούς του άλλου Μέρους. Το συμβούλιο εταιρικής σχέσης μπορεί τότε να επιφέρει αντίστοιχες τροποποιήσεις στο παρόν άρθρο<sup>1</sup>.

---

<sup>1</sup> Τα μέρη σημειώνουν ότι το Ηνωμένο Βασίλειο θα εφαρμόσει νέο σύστημα ελέγχου των επιδοτήσεων μετά την έναρξη ισχύος της παρούσας συμφωνίας.

## ΑΡΘΡΟ 374

## Διορθωτικά μέτρα

1. Ένα Μέρος μπορεί να υποβάλει στο άλλο Μέρος γραπτό αίτημα για πληροφορίες και διαβουλεύσεις σχετικά με επιδότηση που θεωρεί ότι προκαλεί, ή υπάρχει σοβαρός κίνδυνος να προκαλέσει, σημαντικές αρνητικές επιπτώσεις στο εμπόριο ή τις επενδύσεις μεταξύ των Μερών. Το αιτούν Μέρος θα πρέπει να παρέχει στο εν λόγω αίτημα όλες τις σχετικές πληροφορίες που θα επιτρέψουν στα Μέρη να εξεύρουν αμοιβαία αποδεκτή λύση, συμπεριλαμβανομένης της περιγραφής της επιδότησης και των ανησυχιών του αιτούντος μέρους όσον αφορά τις επιπτώσεις της στο εμπόριο ή τις επενδύσεις.
2. Το αργότερο εντός 30 ημερών από την ημερομηνία παράδοσης της αίτησης, το Μέρος προς το οποίο απευθύνεται η αίτηση διαβιβάζει γραπτή απάντηση με την οποία παρέχει τις ζητούμενες πληροφορίες στο αιτούν Μέρος, και τα Μέρη αρχίζουν διαβουλεύσεις, οι οποίες θεωρείται ότι ολοκληρώνονται 60 ημέρες από την ημερομηνία διαβίβασης του εν λόγω αιτήματος, εκτός εάν τα Μέρη συμφωνήσουν διαφορετικά. Οι διαβουλεύσεις αυτές, και ειδικότερα όλες οι πληροφορίες που χαρακτηρίζονται εμπιστευτικές και οι θέσεις που υποστηρίζονται από τα Μέρη κατά τη διάρκεια των διαβουλεύσεων, είναι εμπιστευτικού χαρακτήρα και δεν θίγουν τα δικαιώματα κανενός εκ των Μερών σε περαιτέρω διαδικασίες.
3. Το νωρίτερο 60 ημέρες από την ημερομηνία παράδοσης της αίτησης που αναφέρεται στην παράγραφο 1, το αιτούν Μέρος μπορεί να λάβει μονομερώς τα κατάλληλα διορθωτικά μέτρα, εάν υπάρχουν στοιχεία που αποδεικνύουν ότι επιδότηση του Μέρους στο οποίο υποβάλλεται η αίτηση προκαλεί, ή υπάρχει σοβαρός κίνδυνος, ότι θα έχει σημαντικές αρνητικές επιπτώσεις στο εμπόριο ή τις επενδύσεις μεταξύ των Μερών.

4. Το νωρίτερο 45 ημέρες από την ημερομηνία παράδοσης της αίτησης που αναφέρεται στην παράγραφο 1, το αιτούν Μέρος κοινοποιεί στο Μέρος στο οποίο απευθύνεται η αίτηση τα διορθωτικά μέτρα που προτίθεται να λάβει σύμφωνα με την παράγραφο 3. Το αιτούν Μέρος παρέχει όλες τις σχετικές πληροφορίες σχετικά με τα μέτρα που προτίθεται να λάβει ώστε τα Μέρη να μπορέσουν να εξεύρουν αμοιβαία αποδεκτή λύση. Το αιτούν Μέρος δεν μπορεί να λάβει τα εν λόγω διορθωτικά μέτρα πριν από την παρέλευση 15 ημερών από την ημερομηνία παράδοσης της κοινοποίησης των εν λόγω μέτρων στο Μέρος στο οποίο απευθύνεται η αίτηση.
5. Η εκτίμηση ενός Μέρους σχετικά με την ύπαρξη κινδύνου σημαντικής αρνητικής επίπτωσης στηρίζεται σε πραγματικά δεδομένα και όχι απλώς σε ισχυρισμούς, εικασίες ή μακρινές πιθανότητες. Η μεταβολή των περιστάσεων η οποία θα οδηγούσε σε κατάσταση κατά την οποία η επιδότηση θα δημιουργούσε τέτοια σημαντική αρνητική επίπτωση πρέπει να είναι σαφώς προβλέψιμη.
6. Η εκτίμηση ενός Μέρους σχετικά με την ύπαρξη επιδότησης ή τη σημαντική αρνητική επίπτωση στο εμπόριο ή την επένδυση μεταξύ των Μερών που επιφέρει η επιδότηση βασίζεται σε αξιόπιστα αποδεικτικά στοιχεία και όχι μόνο σε εικασίες ή σε απομακρυσμένες πιθανότητες, και αφορά αναγνωρίσιμα αγαθά, παρόχους υπηρεσιών ή άλλους οικονομικούς παράγοντες, μεταξύ άλλων, κατά περίπτωση, στην περίπτωση καθεστώτων επιδοτήσεων.
7. Το συμβούλιο εταιρικής σχέσης μπορεί να τηρεί ενδεικτικό κατάλογο του τι θα συνιστούσε σημαντική αρνητική επίπτωση στο εμπόριο ή τις επενδύσεις μεταξύ των Μερών κατά την έννοια του παρόντος άρθρου. Τούτο δεν θίγει το δικαίωμα των Μερών να λαμβάνουν διορθωτικά μέτρα.
8. Τα διορθωτικά μέτρα, τα οποία λαμβάνονται σύμφωνα με την παράγραφο 3, περιορίζονται σε όσα είναι απολύτως αναγκαία και αναλογικά για την αποκατάσταση της σημαντικής αρνητικής επίπτωσης που προκλήθηκε ή την αντιμετώπιση του σοβαρού κινδύνου τέτοιας επίπτωσης. Δίνεται προτεραιότητα σε μέτρα που θίγουν λιγότερο τη λειτουργία της παρούσας συμφωνίας.

9. Εντός πέντε ημερών από την ημερομηνία κατά την οποία τίθενται σε ισχύ τα διορθωτικά μέτρα που αναφέρονται στην παράγραφο 3 και χωρίς προηγούμενη προσφυγή σε διαβουλεύσεις σύμφωνα με το άρθρο 738, το Μέρος προς το οποίο απευθύνεται η κοινοποίηση μπορεί να ζητήσει, σύμφωνα με το άρθρο 739 παράγραφος 2, τη σύσταση διαιτητικού δικαστηρίου μέσω γραπτού αιτήματος που υποβάλλεται στο αιτούν Μέρος προκειμένου το διαιτητικό δικαστήριο να αποφασίσει εάν:

- α) διορθωτικό μέτρο που λαμβάνεται από το αιτούν Μέρος δεν συνάδει με την παράγραφο 3 ή 8·
- β) το αιτούν Μέρος δεν συμμετείχε στις διαβουλεύσεις αφού το Μέρος στο οποίο απευθύνεται η αίτηση παρέσχε τις ζητούμενες πληροφορίες και συμφώνησε στη διεξαγωγή των εν λόγω διαβουλεύσεων· ή
- γ) δεν ελήφθη ή δεν κοινοποιήθηκε διορθωτικό μέτρο σύμφωνα με τις προθεσμίες που αναφέρονται στην παράγραφο 3 ή στην παράγραφο 4 αντίστοιχα.

Το εν λόγω αίτημα δεν έχει ανασταλτικό αποτέλεσμα επί των διορθωτικών μέτρων. Επιπλέον, το διαιτητικό δικαστήριο δεν αξιολογεί την εφαρμογή από τα Μέρη των άρθρων 366 και 367.

10. Το διαιτητικό δικαστήριο που συγκροτείται κατόπιν του αιτήματος που αναφέρεται στην παράγραφο 9 του παρόντος άρθρου διεξάγει τη διαδικασία του σύμφωνα με το άρθρο 760 και εκδίδει την τελική του απόφαση εντός 30 ημερών από τη σύστασή του.

11. Σε περίπτωση απόφασης κατά του καθ' ου Μέρους, το καθ' ου Μέρος κοινοποιεί, το αργότερο εντός 30 ημερών από την ημερομηνία έκδοσης της απόφασης του διαιτητικού δικαστηρίου, στο προσφεύγον Μέρος κάθε μέτρο που έχει λάβει για τη συμμόρφωση με την εν λόγω απόφαση.

12. Μετά την απόφαση κατά του καθ' ου Μέρους στο πλαίσιο της διαδικασίας που αναφέρεται στην παράγραφο 10 του παρόντος άρθρου, το προσφεύγον Μέρος μπορεί να ζητήσει από το διαιτητικό δικαστήριο, εντός 30 ημερών από την έκδοση της απόφασής του, να καθορίσει επίπεδο αναστολής των υποχρεώσεων που απορρέουν από την παρούσα συμφωνία ή συμπληρωματική συμφωνία που δεν υπερβαίνει το επίπεδο που ισοδυναμεί με την ολική ή μερική αναίρεση λόγω της εφαρμογής των διορθωτικών μέτρων, εάν διαπιστώσει ότι η ανακολουθία των διορθωτικών μέτρων με την παράγραφο 3 ή 8 του παρόντος άρθρου είναι σημαντική. Το αίτημα προτείνει επίπεδο αναστολής των υποχρεώσεων σύμφωνα με τις αρχές που ορίζονται στο άρθρο 761. Το προσφεύγον Μέρος μπορεί να αναστείλει υποχρεώσεις βάσει της παρούσας συμφωνίας ή συμπληρωματικής συμφωνίας σύμφωνα με το επίπεδο αναστολής των υποχρεώσεων που καθορίζεται από το διαιτητικό δικαστήριο. Η αναστολή αυτή δεν εφαρμόζεται νωρίτερα από 15 ημέρες μετά την έκδοση της εν λόγω απόφασης.

13. Ένα Μέρος δεν επικαλείται τη συμφωνία ΠΟΕ ή οποιαδήποτε άλλη διεθνή συμφωνία για να εμποδίσει το άλλο Μέρος να λάβει μέτρα σύμφωνα με το παρόν άρθρο, ακόμη και όταν τα εν λόγω μέτρα συνίστανται στην αναστολή των υποχρεώσεων που απορρέουν από την παρούσα συμφωνία ή συμπληρωματική συμφωνία.

14. Για τους σκοπούς της αξιολόγησης του κατά πόσον η επιβολή ή η διατήρηση διορθωτικών μέτρων στις εισαγωγές του ίδιου προϊόντος περιορίζεται στα απολύτως αναγκαία ή αναλογικά για τους σκοπούς του παρόντος άρθρου, ένα Μέρος:

- α) λαμβάνει υπόψη τα αντισταθμιστικά μέτρα που εφαρμόζονται ή διατηρούνται σύμφωνα με το άρθρο 32 παράγραφος 3· και
- β) μπορούν να λαμβάνουν υπόψη τα μέτρα αντιντάμπινγκ που εφαρμόζονται ή διατηρούνται σύμφωνα με το άρθρο 32 παράγραφος 3.

15. Κανένα Μέρος δεν εφαρμόζει ταυτόχρονα διορθωτικό μέτρο δυνάμει του παρόντος άρθρου και μέτρο επανεξισορρόπησης βάσει του άρθρου 411 για την αποκατάσταση των επιπτώσεων στο εμπόριο ή τις επενδύσεις που προκαλούνται άμεσα από την ίδια επιδότηση.
16. Εάν το Μέρος κατά του οποίου ελήφθησαν διορθωτικά μέτρα δεν υποβάλει αίτημα σύμφωνα με την παράγραφο 9 του παρόντος άρθρου εντός της προθεσμίας που ορίζεται στην εν λόγω παράγραφο, το εν λόγω Μέρος μπορεί να κινήσει τη διαδικασία διαιτησίας που αναφέρεται στο άρθρο 739 για να αμφισβητήσει διορθωτικό μέτρο για τους λόγους που αναφέρονται στην παράγραφο 9 του παρόντος άρθρου χωρίς να έχει προηγουμένως προσφύγει σε διαβουλεύσεις σύμφωνα με το άρθρο 738. Το διαιτητικό δικαστήριο αντιμετωπίζει το ζήτημα ως επείγουσα υπόθεση για τους σκοπούς του άρθρου 744.
17. Για τους σκοπούς της διαδικασίας των παραγράφων 9 και 16, κατά την αξιολόγηση του κατά πόσον ένα επανορθωτικό μέτρο είναι απολύτως αναγκαίο ή αναλογικό, το διαιτητικό δικαστήριο λαμβάνει δεόντως υπόψη τις αρχές που ορίζονται στις παραγράφους 5 και 6, καθώς και στις παραγράφους 13, 14 και 15.

#### ΑΡΘΡΟ 375

#### Επίλυση διαφορών

1. Με την επιφύλαξη των παραγράφων 2 και 3 του παρόντος άρθρου, ο τίτλος I του έκτου μέρους εφαρμόζεται σε διαφορές μεταξύ των Μερών σχετικά με την ερμηνεία και την εφαρμογή του παρόντος κεφαλαίου, με εξαίρεση τα άρθρα 371 και 372.



2. Το διαιτητικό δικαστήριο δεν έχει δικαιοδοσία όσον αφορά:
  - α) μεμονωμένη επιδότηση, συμπεριλαμβανομένου του κατά πόσον η εν λόγω επιδότηση έχει τηρήσει τις αρχές που ορίζονται στο άρθρο 366 παράγραφος 1, εκτός από ό,τι αφορά τους όρους που καθορίζονται στο άρθρο 367 παράγραφος 2, στο άρθρο 367 παράγραφοι 3, 4 και 5, στο άρθρο 367 παράγραφοι 8 έως 11 και στο άρθρο 367· και
  - β) αν το επανορθωτικό μέτρο ανάκτησης κατά την έννοια του άρθρου 373 εφαρμόστηκε ορθά σε κάθε μεμονωμένη περίπτωση.
3. Ο τίτλος I του έκτου μέρους εφαρμόζεται στο άρθρο 374 σύμφωνα με το εν λόγω άρθρο και το άρθρο 760.

## ΚΕΦΑΛΑΙΟ 4

ΚΡΑΤΙΚΕΣ ΕΠΙΧΕΙΡΗΣΕΙΣ,  
ΕΠΙΧΕΙΡΗΣΕΙΣ ΣΤΙΣ ΟΠΟΙΕΣ ΧΟΡΗΓΟΥΝΤΑΙ ΕΙΔΙΚΑ ΔΙΚΑΙΩΜΑΤΑ Ή ΠΡΟΝΟΜΙΑ  
ΚΑΙ ΟΡΙΣΘΕΝΤΑ ΜΟΝΟΠΩΛΙΑ

## ΑΡΘΡΟ 376

## Ορισμοί

1. Για τους σκοπούς του παρόντος κεφαλαίου, ισχύουν οι ακόλουθοι ορισμοί:
  - α) «ρύθμιση»: η ρύθμιση σχετικά με τις εξαγωγικές πιστώσεις που τυγχάνουν δημόσιας στήριξης, η οποία συντάχθηκε στο πλαίσιο του Οργανισμού για την Οικονομική Συνεργασία και Ανάπτυξη (ΟΟΣΑ) ή διάδοχος συμφωνία, είτε εκπονήθηκε εντός είτε εκτός του πλαισίου του ΟΟΣΑ, η οποία εγκρίθηκε από τουλάχιστον 12 αρχικά μέλη του ΠΟΕ που συμμετείχαν στη ρύθμιση από την 1η Ιανουαρίου 1979·
  - β) «εμπορικές δραστηριότητες»: δραστηριότητες των οποίων το τελικό αποτέλεσμα είναι η παραγωγή ενός εμπορεύματος ή η παροχή μιας υπηρεσίας που θα πωληθεί στη σχετική αγορά σε ποσότητες και τιμές που καθορίζονται από την επιχείρηση με βάση τις συνθήκες προσφοράς και ζήτησης και οι οποίες εκτελούνται με σκοπό το κέρδος· οι δραστηριότητες που ασκεί μια επιχείρηση για μη κερδοσκοπικούς σκοπούς ή με σκοπό την ανάκτηση του κόστους δεν είναι δραστηριότητες που ασκούνται με σκοπό το κέρδος·

- γ) «εμπορικά κριτήρια»: η τιμή, η ποιότητα, η διαθεσιμότητα, η εμπορευσιμότητα, η μεταφορά και άλλοι όροι και προϋποθέσεις αγοράς ή πώλησης, ή άλλοι παράγοντες που λαμβάνονται συνήθως υπόψη κατά τη λήψη εμπορικών αποφάσεων από μια ιδιωτική επιχείρηση η οποία λειτουργεί σύμφωνα με τις αρχές της οικονομίας της αγοράς στον σχετικό επιχειρηματικό ή βιομηχανικό κλάδο·
- δ) «καλυπτόμενος φορέας»:
- i) ορισθέν μονοπώλιο·
  - ii) επιχείρηση στην οποία έχουν χορηγηθεί ειδικά δικαιώματα ή προνόμια· ή
  - iii) κρατική επιχείρηση·
- ε) «ορισθέν μονοπώλιο»: οντότητα, συμπεριλαμβανομένου ενός ομίλου ή κρατικού φορέα, η οποία σε μια δεδομένη αγορά στο έδαφος ενός από τα Μέρη ορίζεται ως ο μοναδικός προμηθευτής ή αγοραστής ενός αγαθού ή μιας υπηρεσίας, αλλά δεν περιλαμβάνει οντότητα στην οποία έχει εκχωρηθεί αποκλειστικό δικαίωμα διανοητικής ιδιοκτησίας απλώς και μόνο λόγω της συγκεκριμένης εκχώρησης· στο πλαίσιο αυτό, ως «ορισμός» νοείται η δημιουργία ή έγκριση μονοπωλίου, ή η επέκταση του πεδίου εφαρμογής ενός μονοπωλίου ώστε να καλύπτει ένα πρόσθετο εμπόρευμα ή υπηρεσία·
- στ) «επιχείρηση»: η επιχείρηση όπως ορίζεται στο άρθρο 124 στοιχείο ζ)·

- ζ) «επιχείρηση στην οποία χορηγούνται ειδικά δικαιώματα ή προνόμια»: κάθε επιχείρηση, δημόσια ή ιδιωτική, στην οποία ένα από τα Μέρη έχει χορηγήσει ειδικά δικαιώματα ή προνόμια, de jure ή de facto·
- η) «υπηρεσία που παρέχεται κατά την άσκηση κρατικής εξουσίας»: υπηρεσία παρεχόμενη κατά την άσκηση κρατικής εξουσίας όπως ορίζεται στη GATS·
- θ) «ειδικά δικαιώματα ή προνόμια»: δικαιώματα ή προνόμια με τα οποία ένα Μέρος ορίζει ή περιορίζει σε δύο ή περισσότερες τις επιχειρήσεις στις οποίες επιτρέπεται να παρέχουν ένα προϊόν ή μια υπηρεσία, χωρίς να τηρούνται αντικειμενικά, αναλογικά και αμερόληπτα κριτήρια, με αποτέλεσμα να επηρεάζεται ουσιωδώς η ικανότητα οποιασδήποτε άλλης επιχείρησης να παρέχει το ίδιο αγαθό ή την ίδια υπηρεσία στην ίδια γεωγραφική περιοχή ή στην ίδια αγορά προϊόντων υπό ουσιαστικά ισοδύναμους όρους·
- ι) «κρατική επιχείρηση»: επιχείρηση στην οποία ένα Μέρος:
- i) κατέχει άμεσα μερίδιο άνω του 50 % των δικαιωμάτων ψήφου·
  - ii) ελέγχει, άμεσα ή έμμεσα, την άσκηση των δικαιωμάτων ψήφου σε ποσοστό άνω του 50 %·
  - iii) διατηρεί την εξουσία να διορίζει την πλειονότητα των μελών του διοικητικού συμβουλίου ή οποιουδήποτε άλλου ισοδύναμου διοικητικού οργάνου· ή
  - iv) έχει την εξουσία να ασκεί έλεγχο επί της επιχείρησης. Για τη διαπίστωση του ελέγχου, λαμβάνονται υπόψη, κατά περίπτωση, όλα τα σχετικά νομικά και πραγματικά στοιχεία.

## ΑΡΘΡΟ 377

## Πεδίο εφαρμογής

1. Το παρόν κεφάλαιο εφαρμόζεται στους καλυπτόμενους φορείς, σε όλες τις βαθμίδες της κυβέρνησης, οι οποίοι ασκούν εμπορικές δραστηριότητες. Σε περίπτωση που ένας καλυπτόμενος φορέας συνδυάζει τόσο εμπορικές όσο και μη εμπορικές δραστηριότητες, το παρόν κεφάλαιο καλύπτει μόνο τις εμπορικές δραστηριότητες.
2. Το παρόν κεφάλαιο δεν εφαρμόζεται:
  - α) στους καλυπτόμενους φορείς όταν λειτουργούν ως αναθέτοντες φορείς, όπως ορίζονται στα παραρτήματα 1 έως 3 κάθε Μέρους στο προσάρτημα 1 της ΣΔΣ και στην παράγραφο 1 κάθε Μέρους στα αντίστοιχα υποτιμήματα στο τμήμα Β2 του παραρτήματος 25, συνάπτοντας καλυπτόμενες δημόσιες συμβάσεις όπως ορίζονται στο άρθρο 277 παράγραφος 2·
  - β) σε οποιεσδήποτε υπηρεσίες που παρέχονται κατά την άσκηση κρατικής εξουσίας.
3. Το παρόν κεφάλαιο δεν εφαρμόζεται σε καλυπτόμενο φορέα, αν σε κάποιο από τα τρία προηγούμενα διαδοχικά οικονομικά έτη τα ετήσια έσοδα από τις εμπορικές δραστηριότητες της επιχείρησης ή το σχετικό μονοπώλιο ήταν λιγότερα από 100 εκατ. ειδικά τραβηκτικά δικαιώματα.

4. Το άρθρο 380 δεν εφαρμόζεται στην παροχή χρηματοπιστωτικών υπηρεσιών από καλυπτόμενο φορέα δυνάμει κρατικής εντολής, αν η εν λόγω παροχή χρηματοπιστωτικών υπηρεσιών:
- α) ενισχύει τις εξαγωγές ή τις εισαγωγές, με την προϋπόθεση ότι οι εν λόγω υπηρεσίες:
    - i) δεν έχουν σκοπό να εκτοπίσουν την εμπορική χρηματοδότηση· ή
    - ii) προσφέρονται υπό όρους που δεν είναι λιγότερο ευνοϊκοί από εκείνους που θα μπορούσαν να υπάρξουν για συγκρίσιμες χρηματοπιστωτικές υπηρεσίες στην εμπορική αγορά· ή
  - β) υποστηρίζει τις ιδιωτικές επενδύσεις εκτός της επικράτειας του Μέρους, με την προϋπόθεση ότι οι υπηρεσίες αυτές:
    - i) δεν έχουν σκοπό να εκτοπίσουν την εμπορική χρηματοδότηση· ή
    - ii) προσφέρονται υπό όρους που δεν είναι λιγότερο ευνοϊκοί από εκείνους που θα μπορούσαν να υπάρξουν για συγκρίσιμες χρηματοπιστωτικές υπηρεσίες στην εμπορική αγορά· ή
  - γ) προσφέρεται με όρους συνεπείς προς τη ρύθμιση, με την προϋπόθεση ότι η παροχή αυτών των υπηρεσιών εμπίπτει στο πεδίο εφαρμογής της ρύθμισης.

5. Με την επιφύλαξη της παραγράφου 3 του παρόντος άρθρου, το άρθρο 380 δεν εφαρμόζεται στους ακόλουθους τομείς: οπτικοακουστικές υπηρεσίες· εθνικές θαλάσσιες ενδομεταφορές<sup>1</sup>· και εσωτερικές πλωτές μεταφορές, όπως ορίζονται στο άρθρο 123 παράγραφος 5.
6. Το άρθρο 380 δεν εφαρμόζεται στον βαθμό που καλυπτόμενος φορέας ενός Μέρους πραγματοποιεί αγορές ή πωλήσεις προϊόντων ή υπηρεσιών δυνάμει:
- α) τυχόν υπάρχοντος μη συμμορφούμενου μέτρου που το Μέρος διατηρεί, συνεχίζει, ανανεώνει ή τροποποιεί σύμφωνα με το άρθρο 133 παράγραφος 1 ή το άρθρο 139 παράγραφος 1 όπως προβλέπεται στους οικείους πίνακες των παραρτημάτων 19 και 20, κατά περίπτωση· ή
- β) τυχόν μη συμμορφούμενου μέτρου που το Μέρος θεσπίζει ή διατηρεί ως προς τους τομείς, υποτομείς ή δραστηριότητες σύμφωνα με το άρθρο 133 παράγραφος 2 ή το άρθρο 139 παράγραφος 2 όπως προβλέπεται στους οικείους πίνακες των παραρτημάτων 19 και 20, κατά περίπτωση.

---

<sup>1</sup> Οι εθνικές θαλάσσιες ενδομεταφορές καλύπτουν: για την Ένωση, με την επιφύλαξη του πεδίου δραστηριοτήτων που μπορούν να θεωρηθούν ως ενδομεταφορές στο πλαίσιο της σχετικής εθνικής νομοθεσίας, τη μεταφορά επιβατών ή εμπορευμάτων μεταξύ λιμένα ή σημείου ευρισκομένου σε κράτος μέλος της Ένωσης και άλλου λιμένα ή σημείου που βρίσκεται στο ίδιο κράτος μέλος της Ένωσης, συμπεριλαμβανομένης της υφαλοκρηπίδας της, όπως προβλέπεται στη σύμβαση των Ηνωμένων Εθνών για το δίκαιο της θάλασσας, καθώς και τις μεταφορές που έχουν αφετηρία και προορισμό τον ίδιο λιμένα ή το ίδιο σημείο που βρίσκεται σε κράτος μέλος της Ένωσης· για το Ηνωμένο Βασίλειο, τη μεταφορά επιβατών ή εμπορευμάτων μεταξύ λιμένα ή σημείου που βρίσκεται στο Ηνωμένο Βασίλειο και άλλου λιμένα ή σημείου που βρίσκεται στο Ηνωμένο Βασίλειο, συμπεριλαμβανομένης της υφαλοκρηπίδας του, όπως προβλέπεται στη σύμβαση των Ηνωμένων Εθνών για το δίκαιο της θάλασσας, καθώς και τις μεταφορές που έχουν αφετηρία και προορισμό τον ίδιο λιμένα ή το ίδιο σημείο που βρίσκεται στο Ηνωμένο Βασίλειο.

## ΑΡΘΡΟ 378

## Σχέση με τη συμφωνία για τον ΠΟΕ

Τα Μέρη επιβεβαιώνουν τα δικαιώματα και τις υποχρεώσεις τους σύμφωνα με το άρθρο XVII παράγραφοι 1 έως 3 της GATT του 1994, το μνημόνιο συμφωνίας για την ερμηνεία του άρθρου XVII της GATT του 1994, καθώς και με το άρθρο VIII παράγραφοι 1, 2 και 5 της GATS.

## ΑΡΘΡΟ 379

## Γενικές διατάξεις

1. Με την επιφύλαξη των δικαιωμάτων και των υποχρεώσεων κάθε Μέρους δυνάμει του παρόντος κεφαλαίου, καμία διάταξη του παρόντος κεφαλαίου δεν εμποδίζει ένα Μέρος να συστήσει ή να διατηρήσει καλυπτόμενο φορέα.
2. Κανένα μέρος δεν υποχρεώνει ούτε ενθαρρύνει έναν καλυπτόμενο φορέα να ενεργεί κατά τρόπο που δεν συνάδει με το παρόν κεφάλαιο.



## ΑΡΘΡΟ 380

## Μεταχείριση χωρίς διακρίσεις και εμπορικά κριτήρια

1. Κάθε Μέρος εξασφαλίζει ότι καθένας από τους καλυπτόμενους φορείς του, όταν ασκεί εμπορικές δραστηριότητες:
  - α) ενεργεί με εμπορικά κριτήρια κατά την αγορά ή την πώληση αγαθού ή υπηρεσίας, εκτός από τις περιπτώσεις όπου ικανοποιεί τυχόν όρους της εντολής που του/της έχει δοθεί για παροχή δημόσιας υπηρεσίας, οι οποίοι δεν είναι ασύμβατοι με τα στοιχεία β) ή γ)·
  - β) κατά την αγορά αγαθού ή υπηρεσίας:
    - i) επιφυλάσσει σε αγαθό ή υπηρεσία που παρέχεται από επιχείρηση του άλλου Μέρους μεταχείριση όχι λιγότερο ευνοϊκή από αυτή που επιφυλάσσει σε παρεμφερές αγαθό ή υπηρεσία που παρέχεται από επιχειρήσεις του οικείου Μέρους· και
    - ii) επιφυλάσσει σε εμπόρευμα ή υπηρεσία που παρέχεται από καλυπτόμενο φορέα στο έδαφος του οικείου Μέρους μεταχείριση όχι λιγότερο ευνοϊκή από αυτή που επιφυλάσσει σε ομοειδές εμπόρευμα ή υπηρεσία που παρέχεται από επιχειρήσεις του Μέρους στη σχετική αγορά στο έδαφος του οικείου Μέρους· και

- γ) κατά την πώληση αγαθού ή υπηρεσίας:
- i) επιφυλάσσει σε επιχείρηση του άλλου Μέρους μεταχείριση όχι λιγότερο ευνοϊκή από τη μεταχείριση που επιφυλάσσει σε επιχειρήσεις του οικείου μέρους· και
  - ii) επιφυλάσσει σε καλυπτόμενο φορέα στο έδαφος του οικείου Μέρους μεταχείριση όχι λιγότερο ευνοϊκή από αυτή που επιφυλάσσει σε επιχειρήσεις του Μέρους στη σχετική αγορά στο έδαφος του οικείου Μέρους<sup>1</sup>.
2. Τα στοιχεία β) και γ) της παραγράφου 1 δεν απαγορεύουν σε καλυπτόμενο φορέα:
- α) να αγοράζει ή να παρέχει αγαθά ή υπηρεσίες υπό διαφορετικούς όρους ή προϋποθέσεις, συμπεριλαμβανομένων των όρων και προϋποθέσεων που αφορούν την τιμή, υπό την προϋπόθεση ότι οι εν λόγω διαφορετικοί όροι ή προϋποθέσεις συνάδουν με εμπορικά κριτήρια· ή
  - β) να αρνηθεί να αγοράσει ή να προμηθεύσει αγαθά ή υπηρεσίες, με την προϋπόθεση ότι η εν λόγω άρνηση βασίζεται σε εμπορικά κριτήρια.

---

<sup>1</sup> Προς αποφυγή τυχόν αμφιβολιών, διευκρινίζεται ότι η παρούσα παράγραφος δεν εφαρμόζεται όσον αφορά την αγορά ή πώληση μεριδίων, μετοχών ή άλλων μορφών μετοχικού κεφαλαίου από καλυπτόμενο φορέα ως μέσο συμμετοχής του στο μετοχικό κεφάλαιο άλλης επιχείρησης.

## ΑΡΘΡΟ 381

## Ρυθμιστικό πλαίσιο

1. Κάθε Μέρος τηρεί και αξιοποιεί με τον καλύτερο τρόπο τα σχετικά διεθνή πρότυπα, συμπεριλαμβανομένων των κατευθυντήριων γραμμών του ΟΟΣΑ για την εταιρική διακυβέρνηση των κρατικών επιχειρήσεων.
2. Κάθε Μέρος εξασφαλίζει ότι οποιοσδήποτε ρυθμιστικός φορέας και άλλος φορέας στον οποίο έχουν ανατεθεί ρυθμιστικές αρμοδιότητες και τον οποίο έχει συστήσει ή διατηρεί το εν λόγω Μέρος:
  - α) είναι ανεξάρτητος και δεν είναι υπόλογος σε καμία από τις επιχειρήσεις που ρυθμίζει ο φορέας αυτός· και
  - β) υπό παρόμοιες συνθήκες, ενεργεί αμερόληπτα έναντι όλων των επιχειρήσεων που ρυθμίζει ο εν λόγω φορέας, συμπεριλαμβανομένων των καλυπτόμενων φορέων· η αμεροληψία του φορέα κατά την άσκηση των ρυθμιστικών καθηκόντων του πρέπει να αξιολογείται με βάση τη γενικότερη στάση ή πρακτική του εν λόγω φορέα.

Στους τομείς για τους οποίους τα Μέρη έχουν συμφωνήσει σε ειδικές υποχρεώσεις όσον αφορά τον εν λόγω φορέα στην παρούσα συμφωνία, υπερισχύουν οι σχετικές διατάξεις της παρούσας συμφωνίας.

3. Κάθε Μέρος εφαρμόζει τις νομοθετικές και κανονιστικές διατάξεις του στους καλυπτόμενους φορείς κατά τρόπο συνεπή και αμερόληπτο.

## ΑΡΘΡΟ 382

## Ανταλλαγή πληροφοριών

1. Ένα Μέρος που έχει λόγους να πιστεύει ότι τα συμφέροντά του δυνάμει του παρόντος κεφαλαίου επηρεάζονται δυσμενώς από τις εμπορικές δραστηριότητες φορέα του άλλου Μέρους μπορεί να ζητήσει εγγράφως από το άλλο Μέρος να παράσχει πληροφορίες σχετικά με τις εμπορικές δραστηριότητες του εν λόγω φορέα όσον αφορά την εφαρμογή των διατάξεων του παρόντος κεφαλαίου σύμφωνα με την παράγραφο 2.

2. Υπό την προϋπόθεση ότι το αίτημα που αναφέρεται στην παράγραφο 1 περιλαμβάνει εξήγηση σχετικά με τον τρόπο που οι δραστηριότητες της οντότητας μπορούν να επηρεάζουν τα συμφέροντα του αιτούντος Μέρους δυνάμει του παρόντος κεφαλαίου και αναφέρει ποιες από τις ακόλουθες κατηγορίες πληροφοριών θα παρασχεθούν, το Μέρος από το οποίο ζητήθηκαν οι πληροφορίες παρέχει τις ζητούμενες πληροφορίες:

- α) το καθεστώς ιδιοκτησίας και η διάρθρωση των δικαιωμάτων ψήφου του φορέα, με ένδειξη του σωρευτικού ποσοστού των μετοχών και του ποσοστού των δικαιωμάτων ψήφου που κατέχουν σωρευτικά το Μέρος προς το οποίο απευθύνεται η αίτηση και οι καλυπτόμενοι φορείς του·
- β) περιγραφή τυχόν ειδικών μετοχών ή ειδικών δικαιωμάτων ψήφου ή άλλων δικαιωμάτων που κατέχει το Μέρος προς το οποίο απευθύνεται η αίτηση ή οι καλυπτόμενοι φορείς του, στον βαθμό που τα εν λόγω δικαιώματα διαφοροποιούνται από τα δικαιώματα που συνδέονται με τις γενικές κοινές μετοχές του φορέα·
- γ) περιγραφή της οργανωτικής δομής του φορέα και της σύνθεσης του διοικητικού του συμβουλίου ή οποιοδήποτε άλλου ισοδύναμου οργάνου·

- δ) περιγραφή των κρατικών διευθύνσεων ή δημόσιων φορέων που ρυθμίζουν ή παρακολουθούν τον φορέα, περιγραφή των απαιτήσεων υποβολής εκθέσεων που του έχουν επιβληθεί από τις εν λόγω διευθύνσεις ή δημόσιους φορείς, καθώς και περιγραφή των δικαιωμάτων και των πρακτικών των εν λόγω διευθύνσεων ή δημόσιων φορέων σε σχέση με τον διορισμό, την απόλυση ή τις αμοιβές των ανώτατων στελεχών και μελών του διοικητικού του συμβουλίου ή οποιουδήποτε άλλου ισοδύναμου οργάνου·
- ε) τα ετήσια έσοδα και τα συνολικά περιουσιακά στοιχεία του φορέα για τα πιο πρόσφατα τρία έτη για τα οποία είναι διαθέσιμες πληροφορίες·
- στ) τυχόν εξαιρέσεις, ασυλίες και συναφή μέτρα από τα οποία η οντότητα επωφελείται δυνάμει των νομοθετικών και κανονιστικών διατάξεων του Μέρους από το οποίο ζητούνται οι πληροφορίες·
- ζ) τυχόν πρόσθετες πληροφορίες σχετικές με την οντότητα οι οποίες είναι δημοσιοποιημένες, συμπεριλαμβανομένων των ετήσιων οικονομικών εκθέσεων και ελέγχων από τρίτα μέρη.
3. Οι παράγραφοι 1 και 2 δεν υποχρεώνουν τα Μέρη να γνωστοποιούν εμπιστευτικές πληροφορίες η γνωστοποίηση των οποίων θα αντίκειτο στις οικείες νομοθετικές και κανονιστικές διατάξεις, θα παρεμπόδιζε την επιβολή του νόμου, θα ήταν με άλλον τρόπο αντίθετη στο δημόσιο συμφέρον ή θα έβλαπτε τα νόμιμα εμπορικά συμφέροντα συγκεκριμένων επιχειρήσεων.
4. Εάν οι ζητούμενες πληροφορίες δεν είναι διαθέσιμες, το Μέρος προς το οποίο απευθύνεται η αίτηση γνωστοποιεί εγγράφως στο αιτούν μέρος τους λόγους για τους οποίους οι εν λόγω πληροφορίες δεν είναι διαθέσιμες.

## ΚΕΦΑΛΑΙΟ 5

## ΦΟΡΟΛΟΓΙΑ

## ΑΡΘΡΟ 383

## Χρηστή διακυβέρνηση

Τα Μέρη αναγνωρίζουν και δεσμεύονται να εφαρμόζουν τις αρχές της χρηστής διακυβέρνησης στον τομέα της φορολογίας, ειδικότερα τα διεθνή πρότυπα διαφάνειας, ανταλλαγής πληροφοριών και θεμιτού φορολογικού ανταγωνισμού. Τα Μέρη επαναλαμβάνουν την υποστήριξη τους στο σχέδιο δράσης του ΟΟΣΑ κατά της διάβρωσης της φορολογικής βάσης και της μετατόπισης των κερδών (BEPS) και επιβεβαιώνουν τη δέσμευσή τους να εφαρμόσουν τα ελάχιστα πρότυπα του ΟΟΣΑ κατά της BEPS. Τα Μέρη θα προωθούν τη χρηστή διακυβέρνηση στον φορολογικό τομέα, βελτιώνουν τη διεθνή συνεργασία σε φορολογικά θέματα και διευκολύνουν την είσπραξη φορολογικών εσόδων.

## ΑΡΘΡΟ 384

## Φορολογικά πρότυπα

1. Τα μέρη δεν αποδυναμώνουν ούτε μειώνουν το επίπεδο προστασίας που προβλέπεται στη νομοθεσία τους κατά τη λήξη της μεταβατικής περιόδου κάτω από το επίπεδο που προβλέπουν τα πρότυπα και οι κανόνες που έχουν συμφωνηθεί στο πλαίσιο του ΟΟΣΑ κατά τη λήξη της μεταβατικής περιόδου, σε σχέση με:

- α) την ανταλλαγή πληροφοριών κατόπιν αιτήματος, αυθόρμητα ή αυτόματα, σχετικά με τους χρηματοοικονομικούς λογαριασμούς, τις διασυνοριακές φορολογικές αποφάσεις, τις εκθέσεις ανά χώρα μεταξύ φορολογικών διοικήσεων και τις δυνητικές διασυνοριακές ρυθμίσεις φορολογικού σχεδιασμού
- β) κανόνες για τον περιορισμό των τόκων, τις ελεγχόμενες αλλοδαπές επιχειρήσεις και τις ασυμφωνίες στη μεταχείριση υβριδικών μέσων.

2. Τα μέρη δεν αποδυναμώνουν ούτε μειώνουν το επίπεδο προστασίας που προβλέπεται στη νομοθεσία τους κατά τη λήξη της μεταβατικής περιόδου, όσον αφορά την υποβολή δημόσιων εκθέσεων ανά χώρα από πιστωτικά ιδρύματα και εταιρείες επενδύσεων, με εξαίρεση τις μικρές και μη διασυνδεδεμένες εταιρείες επενδύσεων.

## ΑΡΘΡΟ 385

## Επίλυση διαφορών

Το παρόν κεφάλαιο δεν υπόκειται σε επίλυση διαφορών δυνάμει του τίτλου I του έκτου μέρους.

## ΚΕΦΑΛΑΙΟ 6

## ΕΡΓΑΣΙΑΚΑ ΚΑΙ ΚΟΙΝΩΝΙΚΑ ΠΡΟΤΥΠΑ

## ΑΡΘΡΟ 386

## Ορισμός

1. Για τους σκοπούς του παρόντος κεφαλαίου, ως «εργασιακά και κοινωνικά επίπεδα προστασίας» νοούνται τα επίπεδα προστασίας που προβλέπονται συνολικά στη νομοθεσία και τα πρότυπα<sup>1</sup>, σε καθέναν από τους ακόλουθους τομείς:

- α) θεμελιώδη δικαιώματα στην εργασία·
- β) πρότυπα επαγγελματικής υγείας και ασφάλειας·
- γ) δίκαιες συνθήκες εργασίας και πρότυπα απασχόλησης·
- δ) δικαιώματα ενημέρωσης και διαβούλευσης σε επίπεδο εταιρείας· ή
- ε) αναδιάρθρωση επιχειρήσεων.

2. Για την Ένωση, ως «εργασιακά και κοινωνικά επίπεδα προστασίας» νοούνται τα εργασιακά και κοινωνικά επίπεδα προστασίας που ισχύουν για όλα τα κράτη μέλη, καθώς και εντός αυτών, και είναι κοινά σε αυτά.

---

<sup>1</sup> Προς αποφυγή τυχόν αμφιβολιών, διευκρινίζεται ότι το παρόν κεφάλαιο και το άρθρο 411 δεν εφαρμόζονται στη νομοθεσία και τα πρότυπα των Μερών σχετικά με την κοινωνική ασφάλιση και τις συντάξεις.



## ΑΡΘΡΟ 387

## Μη υποβάθμιση των επιπέδων προστασίας

1. Τα Μέρη επιβεβαιώνουν το δικαίωμα κάθε Μέρους να καθορίζει τις πολιτικές και τις προτεραιότητές του στους τομείς που καλύπτονται από το παρόν κεφάλαιο, να καθορίζει τα εργασιακά και κοινωνικά επίπεδα προστασίας που θεωρεί κατάλληλα και να θεσπίζει ή να τροποποιεί τη νομοθεσία και τις πολιτικές του κατά τρόπο συνεπή προς τις διεθνείς δεσμεύσεις κάθε Μέρους, συμπεριλαμβανομένων εκείνων που προβλέπονται στο παρόν κεφάλαιο.
2. Τα Μέρη δεν αποδυναμώνουν ούτε μειώνουν, κατά τρόπο που επηρεάζει το εμπόριο ή τις επενδύσεις μεταξύ των Μερών, τα εργασιακά και κοινωνικά επίπεδα προστασίας κάτω από τα επίπεδα που ίσχυαν κατά τη λήξη της μεταβατικής περιόδου, μεταξύ άλλων με την αδυναμία αποτελεσματικής επιβολής της νομοθεσίας και των προτύπων τους.
3. Τα Μέρη αναγνωρίζουν ότι κάθε Μέρος διατηρεί το δικαίωμα να ασκεί εύλογη διακριτική ευχέρεια και να λαμβάνει καλόπιστα αποφάσεις σχετικά με την κατανομή των πόρων για την επιβολή του εργατικού δυναμικού σε σχέση με άλλη εργατική νομοθεσία, η οποία κρίνεται ότι έχει υψηλότερη προτεραιότητα, υπό την προϋπόθεση ότι η άσκηση της εν λόγω διακριτικής ευχέρειας και οι εν λόγω αποφάσεις δεν είναι ασύμβατες με τις υποχρεώσεις που υπέχει δυνάμει του παρόντος κεφαλαίου.
4. Τα Μέρη συνεχίζουν να καταβάλλουν κάθε δυνατή προσπάθεια για να αυξήσουν τα αντίστοιχα εργασιακά και κοινωνικά επίπεδα προστασίας που αναφέρονται στο παρόν κεφάλαιο.

## ΑΡΘΡΟ 388

## Επιβολή

Για τους σκοπούς της επιβολής όπως αναφέρεται στο άρθρο 387, κάθε Μέρος θεσπίζει και διατηρεί σύστημα αποτελεσματικής επιβολής σε εγχώριο επίπεδο και, ειδικότερα, αποτελεσματικό σύστημα επιθεωρήσεων εργασίας σύμφωνα με τις διεθνείς δεσμεύσεις του όσον αφορά τις συνθήκες εργασίας και την προστασία των εργαζομένων· διασφαλίζει ότι υπάρχουν διαθέσιμες διοικητικές και δικαστικές διαδικασίες οι οποίες επιτρέπουν στις δημόσιες αρχές και στους πολίτες να ασκούν εγκαίρως προσφυγή κατά παραβιάσεων του εργατικού δικαίου και των κοινωνικών προτύπων· και προβλέπει κατάλληλα και αποτελεσματικά μέσα έννομης προστασίας, συμπεριλαμβανομένων προσωρινών μέτρων, καθώς και αναλογικές και αποτρεπτικές κυρώσεις. Κατά την εγχώρια εφαρμογή και επιβολή των διατάξεων του άρθρου 387, κάθε Μέρος σέβεται τον ρόλο και την αυτονομία των κοινωνικών εταίρων σε εθνικό επίπεδο, κατά περίπτωση, σύμφωνα με την ισχύουσα νομοθεσία και πρακτική.

## ΑΡΘΡΟ 389

## Επίλυση διαφορών

1. Τα Μέρη καταβάλλουν κάθε δυνατή προσπάθεια, μέσω διαλόγου, διαβούλευσης, ανταλλαγής πληροφοριών και συνεργασίας, για να αντιμετωπίσουν κάθε διαφωνία όσον αφορά την εφαρμογή του παρόντος κεφαλαίου.
2. Κατά παρέκκλιση από το έκτο μέρος τίτλος I, σε περίπτωση διαφοράς μεταξύ των Μερών όσον αφορά την εφαρμογή του παρόντος κεφαλαίου, τα Μέρη προσφεύγουν αποκλειστικά στις διαδικασίες που θεσπίζονται βάσει των άρθρων 408, 409 και 410.

## ΚΕΦΑΛΑΙΟ 7

## ΠΕΡΙΒΑΛΛΟΝ ΚΑΙ ΚΛΙΜΑ

## ΑΡΘΡΟ 390

## Ορισμοί

1. Για τους σκοπούς του παρόντος κεφαλαίου, ως «επίπεδα προστασίας του περιβάλλοντος» νοούνται τα επίπεδα προστασίας που προβλέπονται συνολικά από τη νομοθεσία ενός Μέρους και έχουν ως στόχο την προστασία του περιβάλλοντος, συμπεριλαμβανομένης της πρόληψης κινδύνου για την ανθρώπινη ζωή ή την υγεία από περιβαλλοντικές επιπτώσεις, μεταξύ άλλων σε καθέναν από τους ακόλουθους τομείς:

- α) βιομηχανικές εκπομπές·
- β) ατμοσφαιρικές εκπομπές και ποιότητα του ατμοσφαιρικού αέρα·
- γ) διατήρηση της φύσης και της βιοποικιλότητας·
- δ) διαχείριση αποβλήτων·
- ε) προστασία και διατήρηση του υδάτινου περιβάλλοντος·

- στ) προστασία και διατήρηση του θαλάσσιου περιβάλλοντος·
- ζ) πρόληψη, μείωση και εξάλειψη των κινδύνων για την υγεία του ανθρώπου και το περιβάλλον τους οποίους ενέχουν η παραγωγή, χρήση, έκλυση ή διάθεση χημικών ουσιών· ή
- η) διαχείριση των επιπτώσεων της γεωργικής παραγωγής ή της παραγωγής στο περιβάλλον, ιδίως μέσω της χρήσης αντιβιοτικών και απολυμαντικών.

2. Για την Ένωση, ως «επίπεδα προστασίας του περιβάλλοντος» νοούνται τα επίπεδα προστασίας του περιβάλλοντος που ισχύουν για όλα τα κράτη μέλη, καθώς και εντός αυτών, και είναι κοινά σε αυτά.

3. Για τους σκοπούς του παρόντος κεφαλαίου, ως «επίπεδο προστασίας του κλίματος» νοείται το επίπεδο προστασίας όσον αφορά τις εκπομπές και τις απορροφήσεις αερίων θερμοκηπίου και τη σταδιακή εξάλειψη των ουσιών που καταστρέφουν τη στιβάδα του όζοντος. Όσον αφορά τα αέρια του θερμοκηπίου, αυτό σημαίνει:

- α) για την Ένωση, τον στόχο του 40 % για το σύνολο της οικονομίας έως το 2030, συμπεριλαμβανομένου του ενωσιακού συστήματος τιμολόγησης του άνθρακα·
- β) για το Ηνωμένο Βασίλειο, το αντίστοιχο μερίδιο του Ηνωμένου Βασιλείου στο σύνολο της οικονομίας έως το 2030, συμπεριλαμβανομένου του συστήματος τιμολόγησης του άνθρακα του Ηνωμένου Βασιλείου.

## ΑΡΘΡΟ 391

## Μη υποβάθμιση των επιπέδων προστασίας

1. Τα Μέρη επιβεβαιώνουν το δικαίωμα κάθε Μέρους να καθορίζει τις πολιτικές και τις προτεραιότητες του στους τομείς που καλύπτονται από το παρόν κεφάλαιο, να καθορίζει τα επίπεδα προστασίας του περιβάλλοντος και του κλίματος που κρίνει κατάλληλα και να θεσπίζει ή να τροποποιεί τη νομοθεσία και τις πολιτικές του κατά τρόπο συνεπή προς τις διεθνείς δεσμεύσεις κάθε Μέρους, συμπεριλαμβανομένων εκείνων που προβλέπονται στο παρόν κεφάλαιο.
2. Τα Μέρη δεν αποδυναμώνουν ούτε μειώνουν, κατά τρόπο που επηρεάζει το εμπόριο ή τις επενδύσεις μεταξύ των Μερών, τα επίπεδα προστασίας του περιβάλλοντος ή το επίπεδο προστασίας του κλίματος κάτω από τα επίπεδα που ίσχυαν κατά τη λήξη της μεταβατικής περιόδου, μεταξύ άλλων με την αδυναμία αποτελεσματικής επιβολής της περιβαλλοντικής νομοθεσίας ή του επιπέδου προστασίας του κλίματος.
3. Τα Μέρη αναγνωρίζουν ότι κάθε Μέρος διατηρεί το δικαίωμα να ασκεί εύλογη διακριτική ευχέρεια και να λαμβάνει καλόπιστα αποφάσεις σχετικά με την κατανομή των πόρων για την επιβολή της περιβαλλοντικής νομοθεσίας σε σχέση με άλλη περιβαλλοντική νομοθεσία και κλιματικές πολιτικές, οι οποίες κρίνεται ότι έχουν υψηλότερες προτεραιότητες, υπό την προϋπόθεση ότι η άσκηση της εν λόγω διακριτικής ευχέρειας και οι εν λόγω αποφάσεις δεν είναι ασύμβατες με τις υποχρεώσεις που υπέχει δυνάμει του παρόντος κεφαλαίου.
4. Για τους σκοπούς του παρόντος κεφαλαίου, εφόσον προβλέπονται στόχοι στην περιβαλλοντική νομοθεσία ενός Μέρους στους τομείς που απαριθμούνται στο άρθρο 390, περιλαμβάνονται στα επίπεδα προστασίας του περιβάλλοντος ενός Μέρους κατά τη λήξη της μεταβατικής περιόδου. Οι στόχοι αυτοί περιλαμβάνουν εκείνους των οποίων η επίτευξη προβλέπεται για ημερομηνία μεταγενέστερη της λήξης της μεταβατικής περιόδου. Η παρούσα παράγραφος εφαρμόζεται επίσης στις ουσίες που καταστρέφουν τη στιβάδα του όζοντος.

5. Τα Μέρη εξακολουθούν να καταβάλλουν προσπάθειες για την αύξηση των αντίστοιχων επιπέδων προστασίας του περιβάλλοντος ή των αντίστοιχων επιπέδων προστασίας του κλίματος που αναφέρονται στο παρόν κεφάλαιο.

## ΑΡΘΡΟ 392

### Τιμολόγηση του άνθρακα

1. Το κάθε Μέρος εφαρμόζει αποτελεσματικό σύστημα τιμολόγησης του άνθρακα από την 1η Ιανουαρίου 2021.
2. Κάθε σύστημα καλύπτει τις εκπομπές αερίων θερμοκηπίου από την παραγωγή ηλεκτρικής ενέργειας, την παραγωγή θερμότητας, τη βιομηχανία και την αεροπορία.
3. Η αποτελεσματικότητα των αντίστοιχων συστημάτων τιμολόγησης άνθρακα των Μερών διατηρεί το επίπεδο προστασίας που προβλέπεται από το άρθρο 391.
4. Κατά παρέκκλιση από την παράγραφο 2, οι αεροπορικές μεταφορές περιλαμβάνονται εντός δύο ετών το αργότερο, εάν δεν περιλαμβάνονται ήδη. Το πεδίο εφαρμογής του ενωσιακού συστήματος τιμολόγησης του άνθρακα καλύπτει τις πτήσεις που αναχωρούν από τον Ευρωπαϊκό Οικονομικό Χώρο προς το Ηνωμένο Βασίλειο.
5. Το κάθε Μέρος διατηρεί το δικό του σύστημα τιμολόγησης του άνθρακα στον βαθμό που αυτό αποτελεί αποτελεσματικό εργαλείο για κάθε Μέρος στην καταπολέμηση της κλιματικής αλλαγής και σε κάθε περίπτωση διατηρεί το επίπεδο προστασίας που προβλέπεται από το άρθρο 391.

6. Τα Μέρη συνεργάζονται όσον αφορά την τιμολόγηση του άνθρακα. Εξετάζουν σοβαρά τη σύνδεση των αντίστοιχων συστημάτων τους για την τιμολόγηση του άνθρακα με τρόπο που να διαφυλάσσει την ακεραιότητα των συστημάτων αυτών και να προβλέπει τη δυνατότητα αύξησης της αποτελεσματικότητάς τους.

### ΑΡΘΡΟ 393

#### Περιβαλλοντικές και κλιματικές αρχές

1. Λαμβάνοντας υπόψη το γεγονός ότι η Ένωση και το Ηνωμένο Βασίλειο μοιράζονται κοινή βιόσφαιρα όσον αφορά τη διασυννοριακή ρύπανση, το κάθε Μέρος δεσμεύεται να τηρεί τις διεθνώς αναγνωρισμένες περιβαλλοντικές αρχές στις οποίες έχει δεσμευτεί, όπως της Διακήρυξης του Ρίο για το περιβάλλον και την ανάπτυξη, η οποία εγκρίθηκε στο Ρίο ντε Τζανέιρο στις 14 Ιουνίου 1992 («Διακήρυξη του Ρίο του 1992 για το περιβάλλον και την ανάπτυξη»), καθώς και των πολυμερών περιβαλλοντικών συμφωνιών, όπως της σύμβασης-πλαισίου των Ηνωμένων Εθνών για την κλιματική αλλαγή, η οποία έγινε στη Νέα Υόρκη στις 9 Μαΐου 1992 («UNFCCC»), και της σύμβασης για τη βιολογική ποικιλότητα, που έγινε στο Ρίο ντε Τζανέιρο στις 5 Ιουνίου 1992 («σύμβαση για τη βιολογική ποικιλότητα»), και ιδίως:

- α) την αρχή ότι η προστασία του περιβάλλοντος θα πρέπει να ενσωματωθεί στη χάραξη των πολιτικών, μεταξύ άλλων μέσω εκτιμήσεων επιπτώσεων·
- β) την αρχή της προληπτικής δράσης για την αποτροπή της περιβαλλοντικής ζημίας·
- γ) την προληπτική προσέγγιση που αναφέρεται στο άρθρο 356 παράγραφος 2:

δ) την αρχή της επανόρθωσης των καταστροφών του περιβάλλοντος, κατά προτεραιότητα στην πηγή· και

ε) την αρχή «ο ρυπαίνων πληρώνει».

2. Τα Μέρη επιβεβαιώνουν εκ νέου τις αντίστοιχες δεσμεύσεις τους όσον αφορά τις διαδικασίες αξιολόγησης των πιθανών επιπτώσεων μιας προτεινόμενης δραστηριότητας στο περιβάλλον, και όταν συγκεκριμένα έργα, σχέδια και προγράμματα ενδέχεται να έχουν σημαντικές επιπτώσεις στο περιβάλλον, συμπεριλαμβανομένης της υγείας, στις οποίες περιλαμβάνονται εκτίμηση περιβαλλοντικών επιπτώσεων ή στρατηγική περιβαλλοντική εκτίμηση, κατά περίπτωση.

3. Οι διαδικασίες αυτές περιλαμβάνουν, κατά περίπτωση και σύμφωνα με τη νομοθεσία του Μέρους, τον καθορισμό του πεδίου εφαρμογής περιβαλλοντικής έκθεσης και της εκπόνησής της, τη διεξαγωγή της συμμετοχής του κοινού και των διαβουλεύσεων και τη συνεκτίμηση της περιβαλλοντικής έκθεσης και των αποτελεσμάτων της συμμετοχής του κοινού και των διαβουλεύσεων στο εγκριθέν έργο, σχέδιο ή πρόγραμμα.



## ΑΡΘΡΟ 394

## Επιβολή

1. Για τους σκοπούς της επιβολής όπως αναφέρεται στο άρθρο 391, κάθε Μέρος διασφαλίζει, σύμφωνα με τη νομοθεσία του, ότι:
  - α) οι εγχώριες αρχές που είναι αρμόδιες για την επιβολή της σχετικής με το περιβάλλον και το κλίμα νομοθεσίας λαμβάνουν δεόντως υπόψη τις εικαζόμενες παραβιάσεις της εν λόγω νομοθεσίας που έχουν υποπέσει στην αντίληψή τους· οι εν λόγω αρχές διαθέτουν κατάλληλα και αποτελεσματικά μέσα έννομης προστασίας, συμπεριλαμβανομένων ασφαλιστικών μέτρων καθώς και αναλογικών και αποτρεπτικών κυρώσεων, κατά περίπτωση· και
  - β) οι εθνικές διοικητικές ή δικαστικές διαδικασίες είναι διαθέσιμες σε φυσικά και νομικά πρόσωπα με επαρκές συμφέρον να ασκήσουν προσφυγές κατά παραβιάσεων της εν λόγω νομοθεσίας, καθώς και αποτελεσματικά μέσα έννομης προστασίας, συμπεριλαμβανομένων των ασφαλιστικών μέτρων, και ότι οι διαδικασίες δεν είναι απαγορευτικά δαπανηρές και διεξάγονται με δίκαιο, ισότιμο και διαφανή τρόπο.

## ΑΡΘΡΟ 395

## Συνεργασία για την παρακολούθηση και την επιβολή

Τα Μέρη διασφαλίζουν ότι η Ευρωπαϊκή Επιτροπή και οι εποπτικοί φορείς του Ηνωμένου Βασιλείου πραγματοποιούν τακτικές συναντήσεις και συνεργάζονται για την αποτελεσματική παρακολούθηση και επιβολή της σχετικής με το περιβάλλον και το κλίμα νομοθεσίας, όπως αναφέρεται στο άρθρο 391.

## ΑΡΘΡΟ 396

## Επίλυση διαφορών

1. Τα Μέρη καταβάλλουν κάθε δυνατή προσπάθεια, μέσω διαλόγου, διαβούλευσης, ανταλλαγής πληροφοριών και συνεργασίας, για να αντιμετωπίσουν κάθε διαφωνία όσον αφορά την εφαρμογή του παρόντος κεφαλαίου.
2. Κατά παρέκκλιση από το έκτο μέρος τίτλος I, σε περίπτωση διαφοράς μεταξύ των Μερών όσον αφορά την εφαρμογή του παρόντος κεφαλαίου, τα Μέρη προσφεύγουν αποκλειστικά στις διαδικασίες που θεσπίζονται βάσει των άρθρων 408, 409 και 410.

## ΚΕΦΑΛΑΙΟ 8

## ΑΛΛΕΣ ΠΡΑΞΕΙΣ ΓΙΑ ΤΟ ΕΜΠΟΡΙΟ ΚΑΙ ΤΗ ΒΙΩΣΙΜΗ ΑΝΑΠΤΥΞΗ

## ΑΡΘΡΟ 397

## Πλαίσιο και στόχοι

1. Τα Μέρη υπενθυμίζουν το Πρόγραμμα Δράσης 21, τη Διακήρυξη του Ρίο του 1992 για το περιβάλλον και την ανάπτυξη, το πρόγραμμα εφαρμογής του Γιοχάνεσμπουργκ που υιοθέτησε η Παγκόσμια Διάσκεψη Κορυφής για την Αειφόρο Ανάπτυξη του 2002, τη δήλωση της Διεθνούς Οργάνωσης Εργασίας (ΔΟΕ) σχετικά με την κοινωνική δικαιοσύνη για μια έντιμη παγκοσμιοποίηση, που εγκρίθηκε στη Γενεύη στις 10 Ιουνίου 2008 από τη Διεθνή Συνδιάσκεψη Εργασίας κατά την 97η σύνοδό της («δήλωση της ΔΟΕ του 2008 σχετικά με την κοινωνική δικαιοσύνη για μια έντιμη παγκοσμιοποίηση»), το έγγραφο αποτελεσμάτων της Διάσκεψης των ΗΕ για τη βιώσιμη ανάπτυξη του 2012 με τίτλο «Το μέλλον που θέλουμε» που εγκρίθηκε με το ψήφισμα 66/288 της Γενικής Συνέλευσης των ΗΕ στις 27 Ιουλίου 2012, και την Ατζέντα του 2030 για τη βιώσιμη ανάπτυξη των ΗΕ που εγκρίθηκε με το ψήφισμα 70/1 της Γενικής Συνέλευσης των ΗΕ στις 25 Σεπτεμβρίου 2015 και τους οικείους Στόχους Βιώσιμης Ανάπτυξης.
2. Λαμβανομένης υπόψη της παραγράφου 1 του παρόντος άρθρου, σκοπός του παρόντος κεφαλαίου είναι να ενισχυθεί η ενσωμάτωση της βιώσιμης ανάπτυξης, κυρίως της εργασιακής και της περιβαλλοντικής διάστασής της, στην εμπορική και επενδυτική σχέση των Μερών και, στο πλαίσιο, αυτό, να συμπληρωθούν οι δεσμεύσεις των Μερών βάσει των κεφαλαίων 6 και 7.

## ΑΡΘΡΟ 398

## Διαφάνεια

1. Τα Μέρη τονίζουν τη σημασία της διασφάλισης της διαφάνειας, ως απαραίτητου στοιχείου για την προώθηση της συμμετοχής του κοινού και τη δημοσιοποίηση των πληροφοριών στο πλαίσιο του παρόντος κεφαλαίου. Σύμφωνα με τις οικείες νομοθετικές και κανονιστικές διατάξεις τους και τις διατάξεις του παρόντος κεφαλαίου, του τίτλου ΙΧ και του κεφαλαίου Χ, κάθε Μέρος:
- α) εξασφαλίζει ότι οποιοδήποτε μέτρο γενικής εφαρμογής που επιδιώκει τους στόχους του παρόντος κεφαλαίου εφαρμόζεται κατά διαφανή τρόπο, μεταξύ άλλων παρέχοντας στο κοινό εύλογες ευκαιρίες και επαρκή χρόνο να υποβάλει τις παρατηρήσεις του, και με τη δημοσίευση των εν λόγω μέτρων·
  - β) εξασφαλίζει την πρόσβαση του ευρέος κοινού στις σχετικές περιβαλλοντικές πληροφορίες που τηρούν οι δημόσιες αρχές ή τηρούνται για λογαριασμό αυτών, καθώς και την ενεργό διάχυση των εν λόγω πληροφοριών στο ευρύ κοινό με ηλεκτρονικά μέσα·
  - γ) ενθαρρύνει τον δημόσιο διάλογο με μη κρατικούς φορείς και μεταξύ αυτών, όσον αφορά την ανάπτυξη και τον καθορισμό πολιτικών που μπορεί να οδηγήσουν στη θέσπιση νομοθεσίας σχετικά με το παρόν κεφάλαιο από τις δημόσιες αρχές· όσον αφορά το περιβάλλον, η διαδικασία αυτή περιλαμβάνει τη συμμετοχή του κοινού σε έργα, σχέδια και προγράμματα· και

- δ) προωθεί την ευαισθητοποίηση του κοινού σχετικά με τους οικείους νόμους και τα πρότυπα που σχετίζονται με το παρόν κεφάλαιο, καθώς και με τις διαδικασίες επιβολής και συμμόρφωσης, λαμβάνοντας μέτρα για την προώθηση της γνώσης και της κατανόησης του κοινού· όσον αφορά την εργατική νομοθεσία και τα εργασιακά πρότυπα, η διαδικασία αυτή περιλαμβάνει τους εργαζομένους, τους εργοδότες και τους εκπροσώπους τους.

#### ΑΡΘΡΟ 399

##### Πολυμερή εργασιακά πρότυπα και συμφωνίες

1. Τα Μέρη επιβεβαιώνουν τη δέσμευσή τους για την προώθηση της ανάπτυξης του διεθνούς εμπορίου κατά τρόπο ώστε να προάγεται η αξιοπρεπής εργασία για όλους, όπως εκφράζεται στη δήλωση της ΔΟΕ του 2008 σχετικά με την κοινωνική δικαιοσύνη για μια έντιμη παγκοσμιοποίηση.
2. Σύμφωνα με τον Καταστατικό Χάρτη της ΔΟΕ και τη Διακήρυξη της ΔΟΕ σχετικά με τις θεμελιώδεις αρχές και δικαιώματα στην εργασία και τη συνέχειά της, που εγκρίθηκαν στη Γενεύη στις 18 Ιουνίου 1998 από τη Διεθνή Συνδιάσκεψη Εργασίας κατά την 86η σύνοδό της, κάθε Μέρος δεσμεύεται να τηρεί, προωθεί και εφαρμόζει με αποτελεσματικό τρόπο τα διεθνώς αναγνωρισμένα βασικά εργασιακά πρότυπα, όπως ορίζονται στις θεμελιώδεις συμβάσεις της ΔΟΕ, τα οποία είναι τα εξής:
  - α) η ελευθερία του συνεταιρίζεσθαι και η ουσιαστική αναγνώριση του δικαιώματος συλλογικής διαπραγμάτευσης·
  - β) η εξάλειψη κάθε μορφής αναγκαστικής ή υποχρεωτικής εργασίας·

- γ) η ουσιαστική κατάργηση της παιδικής εργασίας· και
- δ) η εξάλειψη των διακρίσεων όσον αφορά την απασχόληση και την εργασία.
3. Κάθε Μέρος καταβάλλει συνεχείς και σύντονες προσπάθειες με σκοπό την κύρωση των θεμελιωδών συμβάσεων της ΔΟΕ, σε περίπτωση που δεν το έχουν ακόμη κάνει.
4. Τα Μέρη ανταλλάσσουν, τακτικά και κατά περίπτωση, πληροφορίες σχετικά με την αντίστοιχη κατάσταση και πρόοδο που έχουν επιτύχει τα κράτη μέλη και το Ηνωμένο Βασίλειο όσον αφορά την κύρωση των συμβάσεων ή των πρωτοκόλλων της ΔΟΕ που είναι ταξινομημένα από τη ΔΟΕ ως επικαιροποιημένα και άλλων σχετικών διεθνών πράξεων.
5. Κάθε Μέρος δεσμεύεται να εφαρμόζει αποτελεσματικά όλες τις συμβάσεις της ΔΟΕ τις οποίες έχουν κυρώσει το Ηνωμένο Βασίλειο και τα κράτη μέλη αντιστοίχως, καθώς και τις διάφορες διατάξεις του Ευρωπαϊκού Κοινωνικού Χάρτη που έχουν αποδεχτεί αντιστοίχως τα κράτη μέλη και το Ηνωμένο Βασίλειο, ως μέλη του Συμβουλίου της Ευρώπης<sup>1</sup>.

---

<sup>1</sup> Κάθε Μέρος διατηρεί το δικαίωμά του να καθορίζει τις προτεραιότητες, τις πολιτικές του και την κατανομή των πόρων για την αποτελεσματική εφαρμογή των συμβάσεων της ΔΟΕ και των σχετικών διατάξεων του Ευρωπαϊκού Κοινωνικού Χάρτη κατά τρόπο συνεπή προς τις διεθνείς δεσμεύσεις του, συμπεριλαμβανομένων εκείνων που προβλέπονται στον παρόντα τίτλο. Το Συμβούλιο της Ευρώπης, το οποίο ιδρύθηκε το 1949, εξέδωσε τον Ευρωπαϊκό Κοινωνικό Χάρτη το 1961, ο οποίος αναθεωρήθηκε το 1996. Όλα τα κράτη μέλη έχουν επικυρώσει τον Ευρωπαϊκό Κοινωνικό Χάρτη στην αρχική ή στην αναθεωρημένη έκδοσή του. Όσον αφορά το Ηνωμένο Βασίλειο, η αναφορά στον Ευρωπαϊκό Κοινωνικό Χάρτη στην παράγραφο 5 αναφέρεται στην αρχική έκδοση του 1961.

6. Κάθε Μέρος εξακολουθεί να προωθεί, μέσω των νομοθετικών διατάξεων και των πρακτικών του, την ατζέντα της αξιοπρεπούς εργασίας της ΔΟΕ όπως ορίζεται στη δήλωση της ΔΟΕ του 2008 σχετικά με την κοινωνική δικαιοσύνη για μια έντιμη παγκοσμιοποίηση («ατζέντα της αξιοπρεπούς εργασίας της ΔΟΕ») και σύμφωνα με τις σχετικές συμβάσεις της ΔΟΕ και άλλες διεθνείς δεσμεύσεις, ιδίως όσον αφορά:

- α) αξιοπρεπείς συνθήκες εργασίας για όλους, σε σχέση, μεταξύ άλλων, με τους μισθούς και τα κέρδη, τις ώρες εργασίας, την άδεια μητρότητας και άλλες συνθήκες εργασίας·
- β) υγεία και ασφάλεια στην εργασία, όπου περιλαμβάνεται η πρόληψη των επαγγελματικών τραυματισμών ή ασθενειών και η αποζημίωση σε περίπτωση τέτοιων ατυχημάτων ή ασθενειών· και
- γ) αποφυγή των διακρίσεων όσον αφορά τις συνθήκες εργασίας, μεταξύ των άλλων και για τους διακινούμενους εργαζομένους.

7. Κάθε Μέρος προστατεύει και προωθεί τον κοινωνικό διάλογο σε θέματα εργασίας μεταξύ εργαζομένων και εργοδοτών, και των αντίστοιχων οργανώσεών τους, και με τις σχετικές κρατικές αρχές.

8. Τα μέρη συνεργάζονται για τις εμπορικές πτυχές των εργασιακών πολιτικών και μέτρων, μεταξύ άλλων και σε πολυμερή φόρουμ, όπως η ΔΟΕ, κατά περίπτωση. Η εν λόγω συνεργασία μπορεί να καλύπτει, μεταξύ άλλων, τα εξής:

- α) εμπορικές πτυχές της εφαρμογής των θεμελιωδών συμβάσεων, των συμβάσεων προτεραιότητας και άλλων επικαιροποιημένων συμβάσεων της ΔΟΕ·

- β) εμπορικές πτυχές της ατζέντας της αξιοπρεπούς εργασίας της ΔΟΕ, μεταξύ άλλων και όσον αφορά τις διασυνδέσεις μεταξύ εμπορίου και πλήρους και παραγωγικής απασχόλησης, προσαρμογής της αγοράς εργασίας, βασικών εργασιακών προτύπων, αξιοπρεπούς εργασίας στις παγκόσμιες αλυσίδες αξίας, κοινωνικής προστασίας και κοινωνικής ένταξης, κοινωνικού διαλόγου και ισότητας των φύλων·
  - γ) τις επιπτώσεις του εργατικού δικαίου και των εργασιακών προτύπων στο εμπόριο και τις επενδύσεις, ή τις επιπτώσεις της νομοθεσίας για το εμπόριο και τις επενδύσεις στην εργασία·
  - δ) τον διάλογο και την ανταλλαγή πληροφοριών σχετικά με τις διατάξεις περί εργασίας στο πλαίσιο των αντίστοιχων εμπορικών συμφωνιών τους, καθώς και με την εφαρμογή τους· και
  - ε) οποιαδήποτε άλλη μορφή συνεργασίας κρίνεται κατάλληλη.
9. Κατά τον εντοπισμό τομέων συνεργασίας και την υλοποίηση δραστηριοτήτων συνεργασίας, τα Μέρη εξετάζουν τις απόψεις που διατυπώνονται από τους εκπροσώπους των εργαζομένων, των εργοδοτών και των οργανώσεων της κοινωνίας των πολιτών.



## ΑΡΘΡΟ 400

## Πολυμερείς περιβαλλοντικές συμφωνίες

1. Τα Μέρη αναγνωρίζουν τη σημασία της Συνέλευσης των ΗΕ για το Περιβάλλον, του Προγράμματος των ΗΕ για το Περιβάλλον και της πολυμερούς περιβαλλοντικής διακυβέρνησης και των σχετικών συμφωνιών ως απάντησης της διεθνούς κοινότητας στις παγκόσμιες ή περιφερειακές περιβαλλοντικές προκλήσεις, και τονίζουν την ανάγκη ενίσχυσης της αμοιβαίας υποστήριξης μεταξύ εμπορικών και περιβαλλοντικών πολιτικών, κανόνων και μέτρων.
2. Λαμβανομένης υπόψη της παραγράφου 1, κάθε Μέρος δεσμεύεται να εφαρμόζει αποτελεσματικά τις πολυμερείς περιβαλλοντικές συμφωνίες, καθώς και τα σχετικά πρωτόκολλα και τροποποιήσεις που έχει κυρώσει στις νομοθετικές διατάξεις και τις πρακτικές του.
3. Τα Μέρη ανταλλάσσουν τακτικά και κατά περίπτωση πληροφορίες σχετικά με τα εξής:
  - α) την αντίστοιχη κατάστασή τους όσον αφορά την κύρωση και εφαρμογή των πολυμερών περιβαλλοντικών συμφωνιών, συμπεριλαμβανομένων των πρωτοκόλλων και των τροποποιήσεών τους·
  - β) τις υπό εξέλιξη διαπραγματεύσεις για νέες πολυμερείς περιβαλλοντικές συμφωνίες· και
  - γ) τις αντίστοιχες απόψεις κάθε Μέρους όσον αφορά την προοπτική προσχώρησης σε πρόσθετες πολυμερείς περιβαλλοντικές συμφωνίες.

4. Τα Μέρη επιβεβαιώνουν το δικαίωμα κάθε Μέρους να θεσπίζει ή να διατηρεί μέτρα για την προώθηση των στόχων των πολυμερών περιβαλλοντικών συμφωνιών στις οποίες είναι συμβαλλόμενο μέρος. Τα Μέρη υπενθυμίζουν ότι τα μέτρα που θεσπίστηκαν ή επιβλήθηκαν για την εφαρμογή αυτών των πολυμερών περιβαλλοντικών συμφωνιών μπορεί να δικαιολογούνται βάσει του άρθρου 412.

5. Τα Μέρη συνεργάζονται όσον αφορά τις εμπορικές πτυχές των περιβαλλοντικών πολιτικών και μέτρων, μεταξύ άλλων και σε πολυμερή φόρουμ, όπως το πολιτικό φόρουμ υψηλού επιπέδου των ΗΕ για τη βιώσιμη ανάπτυξη, το Πρόγραμμα Περιβάλλοντος των ΗΕ, τη Συνέλευση των ΗΕ για το περιβάλλον, οι πολυμερείς περιβαλλοντικές συμφωνίες, ο Διεθνής Οργανισμός Πολιτικής Αεροπορίας (ΔΟΠΑ) ή ο ΠΟΕ, κατά περίπτωση. Η εν λόγω συνεργασία μπορεί να καλύπτει, μεταξύ άλλων, τα εξής:

- α) πρωτοβουλίες για τη βιώσιμη παραγωγή και κατανάλωση, συμπεριλαμβανομένων πρωτοβουλιών που στοχεύουν στην προώθηση της κυκλικής οικονομίας και της πράσινης ανάπτυξης, καθώς και του ελέγχου της ρύπανσης·
- β) πρωτοβουλίες για την προώθηση περιβαλλοντικών αγαθών και υπηρεσιών, μεταξύ άλλων με την αντιμετώπιση των σχετικών δασμολογικών και μη δασμολογικών εμποδίων·
- γ) τις επιπτώσεις του περιβαλλοντικού δικαίου και των περιβαλλοντικών προτύπων στο εμπόριο και τις επενδύσεις· ή τις επιπτώσεις της νομοθεσίας για το εμπόριο και τις επενδύσεις στο περιβάλλον·
- δ) την εφαρμογή του παραρτήματος 16 της σύμβασης διεθνούς πολιτικής αεροπορίας, η οποία έγινε στο Σικάγο στις 7 Δεκεμβρίου 1944, και άλλων μέτρων για τη μείωση των περιβαλλοντικών επιπτώσεων των αεροπορικών μεταφορών, μεταξύ άλλων και στον τομέα της διαχείρισης της εναέριας κυκλοφορίας· και

- ε) άλλες σχετιζόμενες με το εμπόριο πτυχές των πολυμερών περιβαλλοντικών συμφωνιών, συμπεριλαμβανομένων των πρωτοκόλλων, των τροποποιήσεων και της εφαρμογής τους.
6. Η συνεργασία δυνάμει της παραγράφου 5 μπορεί να περιλαμβάνει τεχνικές ανταλλαγές, ανταλλαγές πληροφοριών και βέλτιστων πρακτικών, ερευνητικά προγράμματα, μελέτες, εκθέσεις, συνέδρια και εργαστήρια.
7. Τα Μέρη λαμβάνουν υπόψη τις απόψεις ή τα σχόλια που υποβάλλονται από το κοινό και τα ενδιαφερόμενα μέρη κατά τον καθορισμό και την υλοποίηση των δραστηριοτήτων συνεργασίας τους και μπορούν να φροντίζουν για μεγαλύτερη συμμετοχή των εν λόγω ενδιαφερόμενων μερών στις δραστηριότητες αυτές, ανάλογα με την περίπτωση.

#### ΑΡΘΡΟ 401

##### Εμπόριο και κλιματική αλλαγή

1. Τα Μέρη αναγνωρίζουν τη σημασία της ανάληψης επείγουσας δράσης για την καταπολέμηση της κλιματικής αλλαγής και των επιπτώσεών της, καθώς και τον ρόλο του εμπορίου και των επενδύσεων στην επίτευξη αυτού του στόχου, κατά τρόπο συνεπή με τη UNFCCC, με τον σκοπό και τους στόχους της συμφωνίας του Παρισιού που εγκρίθηκε στο Παρίσι στις 12 Δεκεμβρίου 2015 από τη Διάσκεψη των μερών της σύμβασης-πλασίου των Ηνωμένων Εθνών για την κλιματική αλλαγή κατά την 21η σύνοδό της («συμφωνία του Παρισιού»), καθώς και με άλλες πολυμερείς περιβαλλοντικές συμφωνίες και πολυμερείς πράξεις στον τομέα της κλιματικής αλλαγής.

2. Βάσει της παραγράφου 1, κάθε Μέρος:
- α) δεσμεύεται να εφαρμόζει αποτελεσματικά τη UNFCCC και τη συμφωνία του Παρισιού, της οποίας ένας βασικός στόχος είναι η ενίσχυση της παγκόσμιας αντίδρασης στην κλιματική αλλαγή και η συγκράτηση της αύξησης της μέσης θερμοκρασίας του πλανήτη αρκετά κάτω από τους 2°C πάνω από τα προβιομηχανικά επίπεδα και η συνέχιση των προσπαθειών για περιορισμό της θερμοκρασίας σε 1,5°C πάνω από τα προβιομηχανικά επίπεδα·
  - β) προωθεί την αμοιβαία υποστήριξη των πολιτικών και μέτρων στον τομέα του εμπορίου και του κλίματος, συμβάλλοντας με τον τρόπο αυτόν στη μετάβαση σε χαμηλές εκπομπές αερίων του θερμοκηπίου, σε μια οικονομία αποδοτική ως προς τους πόρους και σε ανάπτυξη ανθεκτική στην κλιματική αλλαγή· και
  - γ) διευκολύνει την άρση των εμποδίων στο εμπόριο και στις επενδύσεις αγαθών και υπηρεσιών ιδιαίτερης σημασίας για τον μετριασμό των επιπτώσεων της κλιματικής αλλαγής και την προσαρμογή σε αυτήν, όπως η ενέργεια από ανανεώσιμες πηγές, τα ενεργειακά αποδοτικά προϊόντα και υπηρεσίες, για παράδειγμα με την αντιμετώπιση των δασμολογικών και μη δασμολογικών εμποδίων ή με τη θέσπιση πλαισίων πολιτικής που ευνοούν την ανάπτυξη των βέλτιστων διαθέσιμων λύσεων.

3. Τα Μέρη συνεργάζονται για την ενίσχυση της συνεργασίας τους όσον αφορά τις εμπορικές πτυχές των πολιτικών και των μέτρων για την κλιματική αλλαγή, σε διμερές και περιφερειακό επίπεδο, καθώς και σε διεθνή φόρουμ, κατά περίπτωση, συμπεριλαμβανομένων της σύμβασης-πλαisiού των Ηνωμένων Εθνών για την κλιματική αλλαγή, του ΠΟΕ, του πρωτοκόλλου του Μόντρεαλ για τις ουσίες που καταστρέφουν τη στιβάδα του όζοντος, το οποίο έγινε στο Μόντρεαλ στις 26 Αυγούστου 1987 («πρωτόκολλο του Μόντρεαλ»), του Διεθνούς Ναυτιλιακού Οργανισμού (ΔΝΟ) και του ΔΟΠΑ. Η εν λόγω συνεργασία μπορεί να καλύπτει, μεταξύ άλλων, τα εξής:

- α) τον διάλογο πολιτικής και τη συνεργασία όσον αφορά την εφαρμογή της συμφωνίας του Παρισιού, όπως όσον αφορά τα μέσα για την προώθηση της ανθεκτικότητας στην κλιματική αλλαγή, της ενέργειας από ανανεώσιμες πηγές, των τεχνολογιών χαμηλών ανθρακούχων εκπομπών, της ενεργειακής απόδοσης, των βιώσιμων μεταφορών, της ανάπτυξης βιώσιμων και ανθεκτικών στην κλιματική αλλαγή υποδομών, της παρακολούθησης των εκπομπών, των διεθνών αγορών άνθρακα·
- β) τη στήριξη της ανάπτυξης και της έγκρισης από τον ΔΝΟ φιλόδοξων και αποτελεσματικών μέτρων μείωσης των εκπομπών αερίων του θερμοκηπίου τα οποία θα πρέπει να εφαρμόζουν τα πλοία που δραστηριοποιούνται στο διεθνές εμπόριο·
- γ) τη στήριξη της ανάπτυξης και της έγκρισης από τον ΔΟΠΑ φιλόδοξων και αποτελεσματικών μέτρων μείωσης των εκπομπών αερίων του θερμοκηπίου· και
- δ) τη στήριξη του φιλόδοξου στόχου περί σταδιακής εξάλειψης των ουσιών που καταστρέφουν τη στιβάδα του όζοντος και σταδιακής κατάργησης των υδροφθορανθράκων βάσει του πρωτοκόλλου του Μόντρεαλ μέσω μέτρων για τον έλεγχο της παραγωγής, της κατανάλωσης και του εμπορίου τους· τη χρήση περιβαλλοντικά φιλικών εναλλακτικών στις ουσίες αυτές· την επικαιροποίηση των προτύπων ασφάλειας και άλλων σχετικών προτύπων, καθώς και μέσω της καταπολέμησης του παράνομου εμπορίου των ουσιών που ρυθμίζονται από το πρωτόκολλο του Μόντρεαλ.

## ΑΡΘΡΟ 402

## Εμπόριο και βιοποικιλότητα

1. Τα Μέρη αναγνωρίζουν τη σημασία της διατήρησης και της βιώσιμης χρήσης της βιολογικής ποικιλότητας και τον ρόλο του εμπορίου στην επιδίωξη αυτών των στόχων, μεταξύ άλλων με την προώθηση του βιώσιμου εμπορίου ή τον έλεγχο ή τον περιορισμό του εμπορίου ειδών που απειλούνται με εξαφάνιση, σύμφωνα με τις σχετικές πολυμερείς περιβαλλοντικές συμφωνίες στις οποίες είναι συμβαλλόμενα μέρη, και τις αποφάσεις που λαμβάνονται δυνάμει αυτών, ιδίως τη σύμβαση για τη βιοποικιλότητα και τα πρωτόκολλά της, καθώς και τη σύμβαση για το διεθνές εμπόριο ειδών άγριας πανίδας και χλωρίδας που απειλούνται με εξαφάνιση («CITES»), η οποία έγινε στην Ουάσινγκτον στις 3 Μαρτίου 1973.
2. Βάσει της παραγράφου 1, κάθε Μέρος:
  - α) εφαρμόζει αποτελεσματικά μέτρα για την καταπολέμηση του παράνομου εμπορίου άγριων ειδών, μεταξύ άλλων και έναντι τρίτων χωρών, κατά περίπτωση·
  - β) προωθεί τη χρήση της σύμβασης CITES ως μέσου για τη διατήρηση και τη βιώσιμη διαχείριση της βιοποικιλότητας, μεταξύ άλλων, μέσω της ένταξης ζωικών και φυτικών ειδών στα προσαρτήματα της CITES, όπου η κατάσταση διατήρησης του εν λόγω είδους θεωρείται ότι κινδυνεύει λόγω του διεθνούς εμπορίου·
  - γ) ενθαρρύνει το εμπόριο ειδών που προέρχονται από βιώσιμη χρήση των βιολογικών πόρων και συμβάλλουν στη διατήρηση της βιοποικιλότητας· και

δ) εξακολουθεί να λαμβάνει μέτρα για τη διατήρηση της βιοποικιλότητας όταν υφίστανται πιέσεις που συνδέονται με το εμπόριο και τις επενδύσεις, ιδιαίτερα με μέτρα για την πρόληψη της εξάπλωσης χωροκατακτητικών ξένων ειδών.

3. Τα Μέρη συνεργάζονται για θέματα σχετικά με το εμπόριο που σχετίζονται με το παρόν άρθρο, μεταξύ άλλων και σε πολυμερή φόρουμ, όπως η CITES και η σύμβαση για τη βιοποικιλότητα, κατά περίπτωση. Η εν λόγω συνεργασία μπορεί να καλύπτει, μεταξύ άλλων, τα εξής: το εμπόριο άγριων ειδών και προϊόντων που βασίζονται στους φυσικούς πόρους, την αποτίμηση και την αξιολόγηση των οικοσυστημάτων και των σχετικών υπηρεσιών, καθώς και την πρόσβαση σε γενετικούς πόρους και τον δίκαιο και ισότιμο καταμερισμό των οφελών που προκύπτουν από τη χρησιμοποίησή τους, σύμφωνα με το Πρωτόκολλο της Ναγκόγια για την πρόσβαση σε γενετικούς πόρους και τον δίκαιο και ισότιμο καταμερισμό των οφελών που προκύπτουν από τη χρησιμοποίησή τους, το οποίο επισυνάπτεται στη σύμβαση για τη βιοποικιλότητα, που έγινε στη Ναγκόγια στις 29 Οκτωβρίου 2010.

#### ΑΡΘΡΟ 403

#### Εμπόριο και δάση

1. Τα Μέρη αναγνωρίζουν τη σημασία της διατήρησης και της αειφόρου διαχείρισης των δασών για την παροχή περιβαλλοντικών λειτουργιών και οικονομικών και κοινωνικών ευκαιριών για τις σημερινές και τις μελλοντικές γενιές, καθώς και τον ρόλο του εμπορίου στην επιδίωξη αυτού του στόχου.

2. Υπό το πρίσμα της παραγράφου 1 και κατά τρόπο συνεπή προς τις διεθνείς υποχρεώσεις του, κάθε Μέρος:
- α) εξακολουθεί να εφαρμόζει μέτρα για την καταπολέμηση της παράνομης υλοτομίας και του σχετικού εμπορίου, μεταξύ άλλων και έναντι τρίτων χωρών, κατά περίπτωση, και να προωθεί το εμπόριο νομίμως υλοτομημένων δασικών προϊόντων·
  - β) προωθεί τη διατήρηση και τη βιώσιμη διαχείριση των δασών, καθώς και το εμπόριο και τη χρήση ξυλείας και προϊόντων ξυλείας που υλοτομούνται σύμφωνα με την νομοθεσία της χώρας υλοτόμησης και από δάση υπό βιώσιμη διαχείριση· και
  - γ) ανταλλάσσει πληροφορίες με το άλλο Μέρος σχετικά με εμπορικές πρωτοβουλίες για τη βιώσιμη διαχείριση των δασών, τη διακυβέρνηση των δασών και τη διατήρηση της δασικής κάλυψης, και συνεργασία για τη μεγιστοποίηση του αντικτύπου και της αμοιβαίας υποστήριξης των οικείων αντίστοιχων πολιτικών αμοιβαίου ενδιαφέροντος.
3. Τα Μέρη εξακολουθούν να συνεργάζονται για την ενίσχυση της συνεργασίας τους σε εμπορικές πτυχές της αειφόρου διαχείρισης των δασών, της διατήρησης της δασικής κάλυψης και της παράνομης υλοτομίας, μεταξύ άλλων σε πολυμερή φόρουμ, κατά περίπτωση.



## ΑΡΘΡΟ 404

Εμπόριο και βιώσιμη διαχείριση θαλάσσιων βιολογικών πόρων και προϊόντων υδατοκαλλιέργειας

1. Τα Μέρη αναγνωρίζουν τη σημασία της διατήρησης και της βιώσιμης διαχείρισης των θαλάσσιων βιολογικών πόρων και οικοσυστημάτων, καθώς και της προώθησης της υπεύθυνης και βιώσιμης υδατοκαλλιέργειας, καθώς και τον ρόλο του εμπορίου στην επιδίωξη αυτών των στόχων.
2. Βάσει της παραγράφου 1, κάθε Μέρος:
  - α) δεσμεύεται να ενεργεί με συνέπεια και συμμορφώνεται, κατά περίπτωση, με τις σχετικές συμβάσεις των Ηνωμένων Εθνών και του Οργανισμού Τροφίμων και Γεωργίας (FAO), τη σύμβαση των Ηνωμένων Εθνών για το Δίκαιο της Θάλασσας, τη Συμφωνία για την εφαρμογή των διατάξεων της Σύμβασης των Ηνωμένων Εθνών της 10ης Δεκεμβρίου 1982 σχετικά με το δίκαιο της θάλασσας όσον αφορά στη διατήρηση και στη διαχείριση των αλληλοεπικαλυπτόμενων αποθεμάτων και των άκρως μεταναστευτικών αποθεμάτων υδρόβιων ζώων, η οποία έγινε στη Νέα Υόρκη στις 4 Αυγούστου 1995, τη συμφωνία του FAO για την προώθηση της τήρησης των διεθνών μέτρων διατήρησης και διαχείρισης από τα αλιευτικά σκάφη στην ανοικτή θάλασσα, η οποία έγινε στη Ρώμη στις 24 Νοεμβρίου 1993, τον δεοντολογικό κώδικα του FAO για την υπεύθυνη αλιεία και τη Συμφωνία του FAO σχετικά με τα μέτρα που λαμβάνει το κράτος λιμένα για την πρόληψη, αποτροπή και εξάλειψη της παράνομης, λαθραίας και άναρχης («ΠΛΑ») αλιείας, που εγκρίθηκε στη Ρώμη στις 22 Νοεμβρίου 2009 κατά την 36η σύνοδο του FAO, και να συμμετέχει στην πρωτοβουλία του FAO για το παγκόσμιο μητρώο καταχώρισης αλιευτικών σκαφών, σκαφών μεταφοράς κατεψυγμένων προϊόντων και σκαφών εφοδιασμού·

- β) προωθεί τη βιώσιμη αλιεία και τη χρηστή διακυβέρνηση συμμετέχοντας ενεργά στις εργασίες σχετικών διεθνών οργανισμών ή φορέων στους οποίους είναι μέλος, παρατηρητής ή συνεργαζόμενο μη συμβαλλόμενο μέρος, συμπεριλαμβανομένων των περιφερειακών οργανώσεων διαχείρισης της αλιείας (ΠΟΔΑ) μέσω, κατά περίπτωση, της αποτελεσματικής παρακολούθησης, του ελέγχου ή της επιβολής των ψηφισμάτων, συστάσεων ή μέτρων των ΠΟΔΑ· την εφαρμογή των οικείων συστημάτων τεκμηρίωσης ή πιστοποίησης, καθώς και των οικείων μέτρων του κράτους λιμένα·
- γ) θεσπίζει και διατηρεί τα αντίστοιχα αποτελεσματικά εργαλεία του για την καταπολέμηση της παράνομης, λαθραίας και άναρχης αλιείας, συμπεριλαμβανομένων μέτρων για τον αποκλεισμό των προϊόντων της εν λόγω αλιείας από τις εμπορικές ροές, και συνεργάζεται για τον σκοπό αυτό· και
- δ) προωθεί την ανάπτυξη βιώσιμης και υπεύθυνης υδατοκαλλιέργειας, μεταξύ άλλων όσον αφορά την εφαρμογή των στόχων και των αρχών που περιέχονται στον δεοντολογικό κώδικα του FAO για την υπεύθυνη αλιεία, κατά περίπτωση.
3. Τα Μέρη συνεργάζονται για τη διατήρηση και τις σχετικές εμπορικές πτυχές των πολιτικών και μέτρων αλιείας και υδατοκαλλιέργειας, μεταξύ άλλων στο πλαίσιο του ΠΟΕ, των ΠΟΔΑ και άλλων πολυμερών φόρουμ, κατά περίπτωση, με στόχο την προώθηση βιώσιμων πρακτικών αλιείας και υδατοκαλλιέργειας και του εμπορίου αλιευτικών προϊόντων που προέρχονται από δραστηριότητες αλιείας και υδατοκαλλιέργειας που αποτελούν αντικείμενο βιώσιμης διαχείρισης.
4. Το παρόν άρθρο εφαρμόζεται με την επιφύλαξη των διατάξεων του πέμπτου τομέα.

## ΑΡΘΡΟ 405

## Εμπόριο και επενδύσεις που προωθούν τη βιώσιμη ανάπτυξη

1. Τα Μέρη επιβεβαιώνουν τη δέσμευσή τους να ενισχύσουν τη συμβολή του εμπορίου και των επενδύσεων στον στόχο της βιώσιμης ανάπτυξης, στην οικονομική, κοινωνική και περιβαλλοντική διάστασή της.
2. Σύμφωνα με την παράγραφο 1, τα Μέρη εξακολουθούν να προωθούν:
  - α) εμπορικές και επενδυτικές πολιτικές που υποστηρίζουν τους τέσσερις στρατηγικούς στόχους της ατζέντας της αξιοπρεπούς εργασίας της ΔΟΕ, σύμφωνα με τη δήλωση της ΔΟΕ του 2008 σχετικά με την κοινωνική δικαιοσύνη για μια έντιμη παγκοσμιοποίηση, συμπεριλαμβανομένων των ελάχιστων αποδοχών διαβίωσης, της υγείας και της ασφάλειας στην εργασία, καθώς και άλλων πτυχών που σχετίζονται με τις συνθήκες εργασίας·
  - β) εμπορικές και επενδυτικές πολιτικές στον τομέα των περιβαλλοντικών αγαθών και υπηρεσιών, όπως η ενέργεια από ανανεώσιμες πηγές και τα ενεργειακά αποδοτικά προϊόντα και υπηρεσίες, μεταξύ άλλων με την αντιμετώπιση των σχετικών μη δασμολογικών εμποδίων ή με τη θέσπιση πλαισίων πολιτικής που ευνοούν την ανάπτυξη των βέλτιστων διαθέσιμων λύσεων·
  - γ) το εμπόριο αγαθών και υπηρεσιών που συμβάλλουν στη βελτίωση των κοινωνικών συνθηκών και των περιβαλλοντικά ορθών πρακτικών, συμπεριλαμβανομένων εκείνων που αποτελούν αντικείμενο εθελοντικών καθεστώτων διασφάλισης της βιωσιμότητας, όπως καθεστάτα δίκαιου και ηθικού εμπορίου και οικολογικά σήματα· και
  - δ) τη συνεργασία σε πολυμερή φόρουμ για θέματα που αναφέρονται στο παρόν άρθρο.

3. Τα Μέρη αναγνωρίζουν τη σημασία της εξέτασης των ειδικών ζητημάτων που αφορούν τη βιώσιμη ανάπτυξη μέσω της επανεξέτασης, της παρακολούθησης και της αξιολόγησης του οικονομικού, κοινωνικού και περιβαλλοντικού αντικτύπου που μπορεί να έχουν πιθανές δράσεις, όπου πρέπει να λαμβάνονται υπόψη οι απόψεις των ενδιαφερόμενων μερών.

#### ΑΡΘΡΟ 406

##### Εμπόριο και υπεύθυνη διαχείριση των αλυσίδων εφοδιασμού

1. Τα Μέρη αναγνωρίζουν τη σημασία της υπεύθυνης διαχείρισης των αλυσίδων εφοδιασμού μέσω υπεύθυνης επιχειρηματικής συμπεριφοράς και πρακτικών εταιρικής κοινωνικής ευθύνης και τον ρόλο του εμπορίου για την επίτευξη αυτού του στόχου.
2. Βάσει της παραγράφου 1, κάθε Μέρος:
  - α) ενθαρρύνει την εταιρική κοινωνική ευθύνη και την υπεύθυνη επιχειρηματική συμπεριφορά, μεταξύ άλλων με την παροχή υποστηρικτικών πλαισίων πολιτικής που ενθαρρύνουν την υιοθέτηση σχετικών πρακτικών από τις επιχειρήσεις· και
  - β) υποστηρίζει την προσχώρηση σε σχετικές διεθνείς πράξεις, καθώς και την εφαρμογή, την παρακολούθηση και τη διάδοση σχετικών διεθνών πράξεων, όπως οι κατευθυντήριες αρχές του ΟΟΣΑ σχετικά με τις πολυεθνικές επιχειρήσεις, η τριμερής δήλωση αρχών της ΔΟΕ σχετικά με τις πολυεθνικές επιχειρήσεις και την κοινωνική πολιτική, το Παγκόσμιο Συμβόλαιο των ΗΕ και οι κατευθυντήριες αρχές των ΗΕ για τις επιχειρήσεις και τα ανθρώπινα δικαιώματα.

3. Τα Μέρη αναγνωρίζουν τη χρησιμότητα των διεθνών ειδικών ανά τομέα κατευθυντήριων γραμμών στον τομέα της εταιρικής κοινωνικής ευθύνης και της υπεύθυνης επιχειρηματικής συμπεριφοράς και ενθαρρύνουν τη συνεργασία στο πλαίσιο αυτό. Σε σχέση με τις κατευθυντήριες γραμμές του ΟΟΣΑ για τη δέουσα επιμέλεια όσον αφορά την υπεύθυνη διαχείριση των αλυσίδων εφοδιασμού με ορυκτά από περιοχές που πλήττονται από συγκρούσεις και περιοχές υψηλού κινδύνου και τα συμπληρώματά τους, τα Μέρη θέτουν επίσης σε εφαρμογή μέτρα που προωθούν τη χρήση αυτών των κατευθυντήριων γραμμών.

4. Τα Μέρη συνεργάζονται για την ενίσχυση της συνεργασίας τους όσον αφορά τις εμπορικές πτυχές των ζητημάτων που καλύπτονται από το παρόν άρθρο, μεταξύ άλλων και σε διεθνή φόρουμ, κατά περίπτωση, μεταξύ άλλων με την ανταλλαγή πληροφοριών, βέλτιστων πρακτικών και πρωτοβουλιών προβολής.

#### ΑΡΘΡΟ 407

#### Επίλυση διαφορών

1. Τα Μέρη καταβάλλουν κάθε δυνατή προσπάθεια, μέσω διαλόγου, διαβούλευσης, ανταλλαγής πληροφοριών και συνεργασίας, για να αντιμετωπίσουν κάθε διαφωνία όσον αφορά την εφαρμογή του παρόντος κεφαλαίου.

2. Κατά παρέκκλιση από το έκτο μέρος τίτλος I, σε περίπτωση διαφοράς μεταξύ των Μερών όσον αφορά την εφαρμογή του παρόντος κεφαλαίου, τα Μέρη προσφεύγουν αποκλειστικά στις διαδικασίες που θεσπίζονται βάσει των άρθρων 408 και 409.

## ΚΕΦΑΛΑΙΟ 9

## ΟΡΙΖΟΝΤΙΕΣ ΚΑΙ ΘΕΣΜΙΚΕΣ ΔΙΑΤΑΞΕΙΣ

## ΑΡΘΡΟ 408

## Διαβουλεύσεις

1. Κάθε Μέρος μπορεί να ζητήσει τη διενέργεια διαβουλεύσεων με το άλλο Μέρος σχετικά με οποιοδήποτε ζήτημα το οποίο προκύπτει δυνάμει του άρθρου 355 παράγραφος 3 και των κεφαλαίων 6, 7, και 8, με την υποβολή έγγραφου αιτήματος στο άλλο Μέρος. Το προσφεύγον Μέρος αναφέρει στο γραπτό του αίτημα τους λόγους και τη βάση του αιτήματος, συμπεριλαμβανομένου του προσδιορισμού των επίμαχων μέτρων, προσδιορίζοντας τις διατάξεις που θεωρεί εφαρμόσιμες. Οι διαβουλεύσεις θα πρέπει να αρχίζουν αμέσως μετά την υποβολή του σχετικού αιτήματος ενός από τα Μέρη και, σε κάθε περίπτωση, το αργότερο εντός 30 ημερών από την ημερομηνία παραλαβής του αιτήματος, εκτός εάν τα Μέρη συμφωνήσουν σε μεγαλύτερη προθεσμία.

2. Τα Μέρη διεξάγουν διαβουλεύσεις με σκοπό την επίτευξη αμοιβαία ικανοποιητικής λύσης του ζητήματος. Κατά τη διάρκεια των διαβουλεύσεων, κάθε Μέρος παρέχει στο άλλο Μέρος επαρκή στοιχεία που έχει στη διάθεσή του ούτως ώστε να είναι δυνατή η ολοκληρωμένη εξέταση των ζητημάτων που εγείρονται. Κάθε Μέρος καταβάλλει κάθε δυνατή προσπάθεια ώστε να εξασφαλίζει τη συμμετοχή προσωπικού των αρμόδιων αρχών του το οποίο διαθέτει εμπειρογνωσία στο ζήτημα που αποτελεί αντικείμενο των διαβουλεύσεων.

3. Όσον αφορά ζητήματα που σχετίζονται με το άρθρο 355 παράγραφος 3 ή τις πολυμερείς συμφωνίες ή πράξεις που αναφέρονται στα κεφάλαια 6, 7 ή 8, τα Μέρη λαμβάνουν υπόψη τις διαθέσιμες πληροφορίες που παρέχουν η ΔΟΕ ή σχετικοί φορείς ή οργανισμοί που έχουν συσταθεί στο πλαίσιο πολυμερών περιβαλλοντικών συμφωνιών. Κατά περίπτωση, τα Μέρη ζητούν τη συμβουλή αυτών των οργανισμών ή των φορέων τους ή οποιουδήποτε άλλου εμπειρογνώμονα ή φορέα που κρίνουν ενδεδειγμένο.
4. Κάθε Μέρος μπορεί να ζητήσει, κατά περίπτωση, τις απόψεις των εγχώριων συμβουλευτικών ομάδων που αναφέρονται στο άρθρο 13 ή άλλες συμβουλές εμπειρογνομόνων.
5. Κάθε λύση που επιτυγχάνεται από τα Μέρη δημοσιοποιείται.

#### ΑΡΘΡΟ 409

##### Ομάδα εμπειρογνομόνων

1. Για κάθε ζήτημα που δεν αντιμετωπίζεται ικανοποιητικά μέσω των διαβουλεύσεων που προβλέπονται στο άρθρο 408, ένα Μέρος μπορεί, 90 ημέρες μετά την παραλαβή του αιτήματος για διαβουλεύσεις βάσει του εν λόγω άρθρου, να ζητήσει τη σύγκληση ομάδας εμπειρογνομόνων για την εξέταση του ζητήματος αυτού, μέσω της υποβολής γραπτού αιτήματος στο άλλο Μέρος. Το αίτημα προσδιορίζει το επίμαχο μέτρο, διευκρινίζει και επεξηγεί τον τρόπο με τον οποίο το εν λόγω μέτρο δεν συμμορφώνεται με τις διατάξεις του σχετικού κεφαλαίου ή των σχετικών κεφαλαίων κατά τρόπο που να επιτρέπει τη σαφή υποβολή της καταγγελίας.

2. Η ομάδα εμπειρογνομόνων *απαρτίζεται από τρία μέλη.*
  
3. Η ειδική σε θέματα εμπορίου επιτροπή ισότιμων όρων ανταγωνισμού για δίκαιο και θεμιτό ανταγωνισμό και βιώσιμη ανάπτυξη, κατά την πρώτη συνεδρίασή της μετά την έναρξη ισχύος της παρούσας συμφωνίας, *καταρτίζει κατάλογο τουλάχιστον 15 ατόμων που είναι πρόθυμα και ικανά να εκτελέσουν χρέη μέλους της ειδικής ομάδας. Κάθε Μέρος προτείνει τουλάχιστον πέντε πρόσωπα για τον κατάλογο ώστε να εκτελέσουν χρέη μέλους της ομάδας. Τα Μέρη προτείνουν επίσης τουλάχιστον πέντε άτομα που δεν είναι υπήκοοι κανενός μέρους και τα οποία είναι πρόθυμα και ικανά να εκτελέσουν χρέη προέδρου της ομάδας εμπειρογνομόνων. Η ειδική σε θέματα εμπορίου επιτροπή ισότιμων όρων ανταγωνισμού για δίκαιο και θεμιτό ανταγωνισμό και βιώσιμη ανάπτυξη διασφαλίζει ότι ο κατάλογος παραμένει επικαιροποιημένος και ότι ο αριθμός των εμπειρογνομόνων διατηρείται τουλάχιστον στα 15 άτομα.*
  
4. Οι εμπειρογνώμονες που προτείνονται ως μέλη της ομάδας εμπειρογνομόνων *πρέπει να διαθέτουν ειδικευμένες γνώσεις ή πείρα στην εργατική ή περιβαλλοντική νομοθεσία, σε άλλα ζητήματα για τα οποία γίνεται λόγος στο σχετικό κεφάλαιο ή στα σχετικά κεφάλαια, ή στην επίλυση διαφορών που προκύπτουν από διεθνείς συμφωνίες. Θα πρέπει να συμμετέχουν σε ατομική βάση και δεν λαμβάνουν οδηγίες από οργανισμό ή δημόσια αρχή σχετικά με θέματα που συνδέονται με τη διαφορά. Θα πρέπει να είναι ανεξάρτητοι και να μη συνδέονται ούτε να δέχονται οδηγίες από κανένα Μέρος. Δεν είναι πρόσωπα τα οποία είναι μέλη, υπάλληλοι ή λοιπό προσωπικό των θεσμικών οργάνων της Ένωσης, της κυβέρνησης κράτους μέλους, ή της κυβέρνησης του Ηνωμένου Βασιλείου.*



5. Εκτός εάν τα Μέρη συμφωνήσουν διαφορετικά, εντός πέντε ημερών από την ημερομηνία σύστασης της ομάδας εμπειρογνομόνων, η εντολή της είναι η ακόλουθη:

«να εξετάζει, λαμβάνοντας υπόψη τις σχετικές διατάξεις, το ζήτημα που αναφέρεται στο αίτημα για τη σύγκληση της ομάδας εμπειρογνομόνων, και να υποβάλλει έκθεση, σύμφωνα με το παρόν άρθρο, που διατυπώνει πορίσματα σχετικά με τη συμμόρφωση του μέτρου με τις σχετικές διατάξεις.»

6. Όσον αφορά τα θέματα που σχετίζονται με πολυμερή πρότυπα ή συμφωνίες που καλύπτονται από τον παρόντα τίτλο, η ομάδα εμπειρογνομόνων θα πρέπει να ζητεί πληροφορίες από τη ΔΟΕ ή από σχετικούς φορείς που έχουν συσταθεί βάσει των εν λόγω συμφωνιών, συμπεριλαμβανομένων τυχόν σχετικών διαθέσιμων ερμηνευτικών οδηγιών, πορισμάτων ή αποφάσεων που εγκρίνονται από τη ΔΟΕ και τους εν λόγω φορείς.

7. Η ομάδα εμπειρογνομόνων μπορεί να ζητά και να λαμβάνει γραπτές παρατηρήσεις ή οποιαδήποτε άλλη πληροφορία από πρόσωπα που διαθέτουν σχετικές πληροφορίες ή ειδικευμένες γνώσεις.

8. Η ομάδα εμπειρογνομόνων διαβιβάζει αυτές τις γνωμοδοτήσεις, πληροφορίες ή συμβουλές σε καθένα από τα Μέρη παρέχοντάς του τη δυνατότητα να υποβάλει παρατηρήσεις εντός 20 ημερών από την παραλαβή τους.

9. Η ομάδα εμπειρογνομόνων κοινοποιεί στα Μέρη μια ενδιάμεση και μια τελική έκθεση στην οποία περιέχονται τα πραγματικά περιστατικά, τα συμπεράσματά της σχετικά με το ζήτημα, μεταξύ των οποίων για το αν το καθ' ου Μέρος συμμορφώθηκε με τις υποχρεώσεις του βάσει του σχετικού κεφαλαίου ή των σχετικών κεφαλαίων και το σκεπτικό τυχόν διαπιστώσεων και συμπερασμάτων που διατυπώνει. Προς αποφυγή τυχόν αμφιβολιών, διευκρινίζεται ότι τα Μέρη συμμερίζονται την άποψη ότι, εάν η ειδική ομάδα διατυπώσει συστάσεις στην έκθεσή της, το καθ' ου Μέρος δεν χρειάζεται να ακολουθήσει τις συστάσεις αυτές για να διασφαλίσει τη συμμόρφωση με την παρούσα συμφωνία.

10. Η ομάδα εμπειρογνομόνων διαβιβάζει στα Μέρη την ενδιάμεση έκθεση εντός 100 ημερών από την ημερομηνία σύστασης της ομάδας εμπειρογνομόνων. Σε περίπτωση που η ομάδα εμπειρογνομόνων κρίνει ότι αυτή η προθεσμία δεν μπορεί να τηρηθεί, ο/η πρόεδρος της ομάδας εμπειρογνομόνων ενημερώνει γραπτώς τα Μέρη, αναφέροντας τους λόγους της καθυστέρησης και την ημερομηνία κατά την οποία η ομάδα εμπειρογνομόνων σκοπεύει να διαβιβάσει την ενδιάμεση έκθεσή της. Η ομάδα εμπειρογνομόνων δεν κοινοποιεί σε καμία περίπτωση την ενδιάμεση έκθεσή της πέραν των 125 ημερών από την ημερομηνία σύστασής της.
11. Κάθε Μέρος δύναται να διαβιβάσει στην ομάδα εμπειρογνομόνων αιτιολογημένο αίτημα για την επανεξέταση συγκεκριμένων πτυχών της ενδιάμεσης έκθεσης, εντός προθεσμίας 25 ημερών από την ημερομηνία κοινοποίησής της. Οποιοδήποτε εκ των Μερών δύναται να υποβάλει παρατηρήσεις επί του αιτήματος του άλλου Μέρους εντός 15 ημερών μετά τη διαβίβαση του αιτήματος.
12. Αφού εξετάσει τις παρατηρήσεις αυτές, η ομάδα εμπειρογνομόνων καταρτίζει την τελική έκθεση. Εάν δεν διαβιβαστεί αίτημα για επανεξέταση συγκεκριμένων πτυχών της ενδιάμεσης έκθεσης εντός της προθεσμίας που αναφέρεται στην παράγραφο 11, η ενδιάμεση έκθεση καθίσταται η τελική έκθεση της ομάδας εμπειρογνομόνων.
13. Η ομάδα εμπειρογνομόνων διαβιβάζει στα Μέρη την τελική της έκθεση εντός 175 ημερών από την ημερομηνία σύστασής της. Σε περίπτωση που η ομάδα εμπειρογνομόνων κρίνει ότι αυτή η προθεσμία δεν μπορεί να τηρηθεί, ο/η πρόεδρος της ενημερώνει γραπτώς τα Μέρη, αναφέροντας τους λόγους της καθυστέρησης και την ημερομηνία κατά την οποία η ομάδα εμπειρογνομόνων σκοπεύει να διαβιβάσει την τελική της έκθεση. Η ομάδα εμπειρογνομόνων δεν κοινοποιεί σε καμία περίπτωση την τελική έκθεσή της πέραν των 195 ημερών από την ημερομηνία σύστασής της.

14. Η τελική έκθεση περιλαμβάνει συζήτηση οποιουδήποτε γραπτού αιτήματος των Μερών επί της ενδιάμεσης έκθεσης και απαντά με σαφήνεια στις παρατηρήσεις των Μερών.
15. Τα Μέρη δημοσιοποιούν την τελική έκθεση εντός 15 ημερών από την υποβολή της από την ομάδα εμπειρογνομόνων.
16. Εάν από την τελική έκθεση της ομάδας εμπειρογνομόνων προκύψει ότι ένα Μέρος δεν συμμορφώθηκε με τις υποχρεώσεις του δυνάμει του σχετικού κεφαλαίου ή των σχετικών κεφαλαίων, τα Μέρη, εντός 90 ημερών από την υποβολή της τελικής έκθεσης, συζητούν τα κατάλληλα μέτρα που πρέπει να εφαρμοστούν, λαμβάνοντας υπόψη την έκθεση της ομάδας εμπειρογνομόνων. Το αργότερο 105 ημέρες μετά την υποβολή της έκθεσης στα Μέρη, το καθ' ου Μέρος ενημερώνει τις εγχώριες συμβουλευτικές του ομάδες που έχουν συσταθεί βάσει του άρθρου 13 και το προσφεύγον Μέρος για την απόφασή του σχετικά με τυχόν μέτρα που πρέπει να εφαρμοστούν.
17. Η ειδική σε θέματα εμπορίου επιτροπή ισότιμων όρων ανταγωνισμού για δίκαιο και θεμιτό ανταγωνισμό και βιώσιμη ανάπτυξη παρακολουθεί τη συνέχεια που δίνεται στην έκθεση της ομάδας εμπειρογνομόνων. Οι εγχώριες συμβουλευτικές ομάδες των Μερών που έχουν συσταθεί βάσει του άρθρου 13 μπορούν να υποβάλουν παρατηρήσεις στην ειδική σε θέματα εμπορίου επιτροπή ισότιμων όρων ανταγωνισμού για δίκαιο και θεμιτό ανταγωνισμό και βιώσιμη ανάπτυξη σχετικά με το θέμα αυτό.
18. Όταν τα Μέρη διαφωνούν ως προς την ύπαρξη των μέτρων που έχουν ληφθεί για σκοπούς αντιμετώπισης ζητημάτων μη συμμόρφωσης ή τη συνέπειά τους με τις συναφείς διατάξεις, το προσφεύγον Μέρος δύναται να υποβάλει γραπτό αίτημα προς την αρχική ομάδα εμπειρογνομόνων για έκδοση απόφασης σχετικά με το ζήτημα. Στο αίτημα προσδιορίζονται τα μέτρα και εξηγούνται επαρκώς οι λόγοι για τους οποίους τα εν λόγω μέτρα δεν συνάδουν με τις συναφείς διατάξεις, κατά τρόπο επαρκή ώστε να εκτίθεται με σαφήνεια η καταγγελία. Εντός 45 ημερών από την ημερομηνία διαβίβασης του αιτήματος, η ομάδα εμπειρογνομόνων διαβιβάζει στα Μέρη τα πορίσματά της.

19. Εκτός εάν προβλέπεται διαφορετικά στο παρόν άρθρο, το άρθρο 739 παράγραφος 1, το άρθρο 740 και τα άρθρα 753 έως 758, καθώς και τα παραρτήματα 48 και 49 εφαρμόζονται τηρουμένων των αναλογιών.

#### ΑΡΘΡΟ 410

##### Ομάδα εμπειρογνομόνων για τομείς μη υποβάθμισης

1. Το άρθρο 409 εφαρμόζεται σε διαφορές μεταξύ των Μερών που αφορούν την ερμηνεία και την εφαρμογή των κεφαλαίων 6 και 7.
2. Για τους σκοπούς των διαφορών αυτών, εκτός από τα άρθρα που απαριθμούνται στο άρθρο 409 παράγραφος 19, τα άρθρα 749 και 750 εφαρμόζονται τηρουμένων των αναλογιών.
3. Τα Μέρη αναγνωρίζουν ότι, όταν το καθ' ου Μέρος επιλέγει να μην προβεί σε καμία ενέργεια προκειμένου να συμμορφωθεί με την έκθεση της ομάδας εμπειρογνομόνων και την παρούσα συμφωνία, τα μέτρα αποκατάστασης που εγκρίνονται βάσει του άρθρου 749 εξακολουθούν να είναι διαθέσιμα στο προσφεύγον Μέρος.

## ΑΡΘΡΟ 411

## Επανεξισορρόπηση

1. Τα Μέρη αναγνωρίζουν το δικαίωμα κάθε Μέρους να καθορίζει τις μελλοντικές πολιτικές και προτεραιότητές του όσον αφορά την εργασιακή και κοινωνική, περιβαλλοντική ή κλιματική προστασία, ή όσον αφορά τον έλεγχο των επιδοτήσεων, κατά τρόπο συνεπή προς τις διεθνείς δεσμεύσεις κάθε Μέρους, συμπεριλαμβανομένων εκείνων που απορρέουν από την παρούσα συμφωνία. Ταυτόχρονα, τα Μέρη αναγνωρίζουν ότι σημαντικές αποκλίσεις στους εν λόγω τομείς μπορούν να επηρεάσουν το εμπόριο ή τις επενδύσεις μεταξύ των Μερών κατά τρόπο που μεταβάλλει τις περιστάσεις που αποτέλεσαν τη βάση για τη σύναψη της παρούσας συμφωνίας.
2. Εάν προκύψουν σημαντικές επιπτώσεις στο εμπόριο ή τις επενδύσεις μεταξύ των Μερών ως αποτέλεσμα σημαντικών αποκλίσεων μεταξύ των Μερών στους τομείς που αναφέρονται στην παράγραφο 1, κάθε Μέρος μπορεί να λάβει κατάλληλα μέτρα επανεξισορρόπησης για την αντιμετώπιση της κατάστασης. Τα εν λόγω μέτρα περιορίζονται, όσον αφορά το πεδίο εφαρμογής και τη διάρκεια εφαρμογής τους, στο απολύτως αναγκαίο και αναλογικό για τη διόρθωση της κατάστασης. Δίνεται προτεραιότητα στα μέτρα που διαταράσσουν λιγότερο τη λειτουργία της παρούσας συμφωνίας. Η εκτίμηση των εν λόγω επιπτώσεων από ένα Μέρος βασίζεται σε αξιόπιστα αποδεικτικά στοιχεία και όχι απλώς σε εικασίες ή σε απομακρυσμένες πιθανότητες.

3. Για τα μέτρα επανεξισορρόπησης που λαμβάνονται σύμφωνα με την παράγραφο 2 εφαρμόζονται οι ακόλουθες διαδικασίες:
- α) το ενδιαφερόμενο Μέρος ειδοποιεί το άλλο Μέρος, χωρίς καθυστέρηση, μέσω του συμβουλίου εταιρικής σχέσης σχετικά με τα μέτρα επανεξισορρόπησης που σκοπεύει να λάβει και παρέχει όλες τις σχετικές πληροφορίες. Τα Μέρη αρχίζουν αμέσως διαβουλεύσεις. Οι διαβουλεύσεις θεωρείται ότι έχουν ολοκληρωθεί εντός 14 ημερών από την ημερομηνία διαβίβασης της κοινοποίησης, εκτός εάν ολοκληρωθούν από κοινού πριν από την εν λόγω προθεσμία·
  - β) εάν δεν εξευρεθεί αμοιβαία αποδεκτή λύση, το ενδιαφερόμενο Μέρος μπορεί να θεσπίσει μέτρα επανεξισορρόπησης το νωρίτερο πέντε ημέρες από την ολοκλήρωση των διαβουλεύσεων, εκτός εάν το Μέρος προς το οποίο απευθύνεται η κοινοποίηση ζητήσει εντός της ίδιας πενταήμερης περιόδου, σύμφωνα με το άρθρο 739 παράγραφος 2<sup>1</sup>, τη σύσταση διαιτητικού δικαστηρίου μέσω γραπτού αιτήματος που υποβάλλεται στο άλλο Μέρος προκειμένου το διαιτητικό δικαστήριο να αποφασίσει κατά πόσον τα κοινοποιηθέντα μέτρα επανεξισορρόπησης συνάδουν με την παράγραφο 2 του παρόντος άρθρου·
  - γ) το διαιτητικό δικαστήριο διεξάγει τη διαδικασία του σύμφωνα με το άρθρο 760 και εκδίδει την οριστική του απόφαση εντός 30 ημερών από τη σύστασή του. Εάν το διαιτητικό δικαστήριο δεν εκδώσει την τελική του απόφαση εντός της εν λόγω προθεσμίας, το ενδιαφερόμενο Μέρος μπορεί να θεσπίσει τα μέτρα επανεξισορρόπησης το νωρίτερο τρεις ημέρες μετά τη λήξη της εν λόγω προθεσμίας των 30 ημερών. Στην περίπτωση αυτή, το άλλο Μέρος μπορεί να λάβει αντίμετρα ανάλογα με τα θεσπισθέντα μέτρα επανεξισορρόπησης έως ότου το διαιτητικό δικαστήριο εκδώσει την απόφασή του. Δίνεται προτεραιότητα στα αντίμετρα που διαταράσσουν λιγότερο τη λειτουργία της παρούσας συμφωνίας. Το στοιχείο α) εφαρμόζεται τηρουμένων των αναλογιών στα αντίμετρα αυτά, τα οποία μπορούν να θεσπιστούν το νωρίτερο τρεις ημέρες μετά την ολοκλήρωση των διαβουλεύσεων·

---

<sup>1</sup> Προς αποφυγή τυχόν αμφιβολιών, διευκρινίζεται ότι, στην περίπτωση αυτή, το Μέρος δεν έχει προηγουμένως προσφύγει σε διαβουλεύσεις σύμφωνα με το άρθρο 738.

- δ) εάν το διαιτητικό δικαστήριο κρίνει ότι τα μέτρα επανεξισορρόπησης συνάδουν με την παράγραφο 2, το ενδιαφερόμενο Μέρος μπορεί να θεσπίσει τα μέτρα επανεξισορρόπησης όπως κοινοποιήθηκαν στο άλλο Μέρος·
- ε) εάν το διαιτητικό δικαστήριο κρίνει ότι τα μέτρα επανεξισορρόπησης δεν συνάδουν με την παράγραφο 2 του παρόντος άρθρου, το ενδιαφερόμενο Μέρος, εντός τριών ημερών από την έκδοση της απόφασης, κοινοποιεί στο προσφεύγον Μέρος τα μέτρα<sup>1</sup> που προτίθεται να θεσπίσει προκειμένου να συμμορφωθεί με την απόφαση του διαιτητικού δικαστηρίου. Το άρθρο 748 παράγραφος 2 και τα άρθρα 749<sup>2</sup> και 750 εφαρμόζονται τηρουμένων των αναλογιών, εάν το προσφεύγον Μέρος θεωρεί ότι τα κοινοποιηθέντα μέτρα δεν συνάδουν με την απόφαση του διαιτητικού δικαστηρίου. Οι διαδικασίες βάσει του άρθρου 748 παράγραφος 2 και των άρθρων 749 και 750 δεν έχουν ανασταλτικό αποτέλεσμα στην εφαρμογή των κοινοποιηθέντων μέτρων σύμφωνα με την παρούσα παράγραφο·
- στ) εάν έχουν ληφθεί μέτρα επανεξισορρόπησης πριν από την απόφαση του διαιτητικού δικαστηρίου σύμφωνα με το στοιχείο γ), τυχόν αντίμετρα που έχουν ληφθεί σύμφωνα με το εν λόγω στοιχείο ανακαλούνται αμέσως, και το αργότερο εντός πέντε ημερών από την έκδοση της απόφασης του διαιτητικού δικαστηρίου·
- ζ) ένα Μέρος δεν επικαλείται τη συμφωνία ΠΟΕ ή οποιαδήποτε άλλη διεθνή συμφωνία για να εμποδίσει το άλλο Μέρος να λάβει μέτρα σύμφωνα με τις παραγράφους 2 και 3, ακόμη και όταν τα εν λόγω μέτρα συνίστανται στην αναστολή των υποχρεώσεων που απορρέουν από την παρούσα συμφωνία·

---

<sup>1</sup> Τα μέτρα αυτά μπορούν να περιλαμβάνουν την ανάκληση ή την προσαρμογή των μέτρων επανεξισορρόπησης, κατά την περίπτωση.

<sup>2</sup> Αναστολή των υποχρεώσεων δυνάμει του άρθρου 749 παρέχεται μόνον εφόσον έχουν πράγματι εφαρμοστεί μέτρα επανεξισορρόπησης.

- η) εάν το Μέρος προς το οποίο απευθύνεται η κοινοποίηση δεν υποβάλει αίτηση σύμφωνα με το στοιχείο β) της παρούσας παραγράφου εντός της προθεσμίας που ορίζεται σε αυτό, το εν λόγω Μέρος μπορεί, χωρίς προηγούμενη προσφυγή σε διαβουλεύσεις σύμφωνα με το άρθρο 738, να κινησει τη διαδικασία διαιτησίας που αναφέρεται στο άρθρο 739. Το διαιτητικό δικαστήριο αντιμετωπίζει το ζήτημα ως επείγουσα υπόθεση για τους σκοπούς του άρθρου 744.
4. Για να εξασφαλιστεί η κατάλληλη ισορροπία μεταξύ των δεσμεύσεων που αναλαμβάνουν τα Μέρη στο πλαίσιο της παρούσας συμφωνίας σε πιο μόνιμη βάση, κάθε Μέρος μπορεί να ζητήσει, το νωρίτερο τέσσερα έτη μετά την έναρξη ισχύος της παρούσας συμφωνίας, επανεξέταση της λειτουργίας του παρόντος τομέα. Τα Μέρη μπορούν να συμφωνήσουν ότι στην επανεξέταση μπορούν να προστεθούν και άλλοι τομείς της παρούσας συμφωνίας.
5. Η επανεξέταση αυτή αρχίζει κατόπιν αιτήματος ενός Μέρους, εάν το εν λόγω Μέρος θεωρεί ότι έχουν ληφθεί συχνά μέτρα βάσει της παραγράφου 2 ή 3 από ένα ή και από τα δύο Μέρη, ή εάν έχει εφαρμοστεί για περίοδο 12 μηνών μέτρο που έχει σημαντικές επιπτώσεις στο εμπόριο ή τις επενδύσεις μεταξύ των Μερών. Για τους σκοπούς της παρούσας παραγράφου, τα εν λόγω μέτρα είναι εκείνα τα οποία δεν έχουν προσβληθεί ή κριθεί από διαιτητικό δικαστήριο ως απολύτως περιττά σύμφωνα με την παράγραφο 3 στοιχείο δ) ή η). Η επανεξέταση αυτή μπορεί να αρχίσει νωρίτερα από τέσσερα έτη μετά την έναρξη ισχύος της παρούσας συμφωνίας.
6. Η επανεξέταση που ζητείται σύμφωνα με την παράγραφο 4 ή 5 αρχίζει εντός τριών μηνών από την υποβολή του αιτήματος και ολοκληρώνεται εντός έξι μηνών.



7. Επανεξέταση βάση της παραγράφου 4 ή 5 μπορεί να επαναλαμβάνεται σε επόμενα χρονικά διαστήματα τουλάχιστον τεσσάρων ετών μετά την ολοκλήρωση της προηγούμενης επανεξέτασης. Εάν ένα Μέρος έχει ζητήσει επανεξέταση βάσει των παραγράφων 4 ή 5, δεν μπορεί να ζητήσει περαιτέρω επανεξέταση βάσει είτε της παραγράφου 4 είτε της παραγράφου 5 για τουλάχιστον τέσσερα έτη από την ολοκλήρωση της προηγούμενης επανεξέτασης ή, κατά περίπτωση, από την έναρξη ισχύος οποιασδήποτε τροποποιητικής συμφωνίας.
8. Κατά την επανεξέταση εξετάζεται κατά πόσον η παρούσα συμφωνία επιτυγχάνει κατάλληλη ισορροπία των δικαιωμάτων και των υποχρεώσεων μεταξύ των Μερών, ιδίως όσον αφορά τη λειτουργία του παρόντος τομέα και κατά πόσον, ως εκ τούτου, υπάρχει ανάγκη για τροποποίηση των όρων της παρούσας συμφωνίας.
9. Το συμβούλιο εταιρικής σχέσης μπορεί να αποφασίσει ότι δεν απαιτείται καμία ενέργεια ως αποτέλεσμα της επανεξέτασης. Εάν μετά την επανεξέταση ένα Μέρος κρίνει ότι υπάρχει ανάγκη τροποποίησης της παρούσας συμφωνίας, τα Μέρη καταβάλλουν κάθε δυνατή προσπάθεια για τη διαπραγμάτευση και τη σύναψη συμφωνίας που επιφέρει τις αναγκαίες τροποποιήσεις. Οι εν λόγω διαπραγματεύσεις περιορίζονται στα θέματα που προσδιορίζονται στην επανεξέταση.
10. Εάν μια τροποποιητική συμφωνία που αναφέρεται στην παράγραφο 9 δεν συναφθεί εντός ενός έτους από την ημερομηνία έναρξης διαπραγματεύσεων από τα Μέρη, οποιοδήποτε από τα Μέρη μπορεί να καταγγείλει τον παρόντα τομέα ή οποιονδήποτε άλλο τομέα της παρούσας συμφωνίας που προστέθηκε στην επανεξέταση, ή τα Μέρη μπορούν να αποφασίσουν να συνεχίσουν τις διαπραγματεύσεις. Εάν ένα Μέρος καταγγείλει τον παρόντα τομέα, ο τρίτος τομέας καταγγέλλεται την ίδια ημερομηνία. Η καταγγελία παράγει αποτελέσματα τρεις μήνες μετά την ημερομηνία της εν λόγω ειδοποίησης.

11. Εάν ο παρών τομέας καταγγελθεί σύμφωνα με την παράγραφο 10 του παρόντος άρθρου, ο δεύτερος τομέας καταγγέλλεται την ίδια ημερομηνία, εκτός εάν τα συμβαλλόμενα μέρη συμφωνήσουν να ενσωματώσουν τα σχετικά μέρη του τίτλου XI στον δεύτερο τομέα.

12. Ο τίτλος I του έκτου μέρους δεν εφαρμόζεται στις παραγράφους 4 έως 9 του παρόντος άρθρου.

## ΤΙΤΛΟΣ XII

### ΕΞΑΙΡΕΣΕΙΣ

#### ΑΡΘΡΟ 412

##### Γενικές εξαιρέσεις

1. Καμία διάταξη στο κεφάλαιο 1 και στο κεφάλαιο 5 του τίτλου I, στο κεφάλαιο 2 του τίτλου II, στον τίτλο III, στον τίτλο VIII και στο κεφάλαιο 4 του τίτλου XI δεν μπορεί να ερμηνευθεί ως εμποδίζουσα ένα Μέρος να λάβει ή να διατηρήσει μέτρα που είναι συμβατά με το άρθρο XX της GATT του 1994. Προς τον σκοπό αυτό, το άρθρο XX της GATT του 1994, καθώς και οι σημειώσεις και οι συμπληρωματικές διατάξεις αυτού, ενσωματώνονται στην παρούσα συμφωνία και καθίστανται τμήμα αυτής, τηρουμένων των αναλογιών.

2. Υπό την προϋπόθεση ότι τα σχετικά μέτρα δεν εφαρμόζονται κατά τρόπο που να συνιστούν μέσο αυθαίρετης ή αδικαιολόγητης διακριτικής μεταχείρισης μεταξύ των χωρών όταν επικρατούν παρόμοιες συνθήκες, ή συγκεκριμένο περιορισμό της ελευθέρωσης των επενδύσεων και των συναλλαγών στον τομέα των υπηρεσιών, καμία διάταξη του τίτλου II, του τίτλου III, του τίτλου IV, του τίτλου VIII και του κεφαλαίου 4 του τίτλου XI δεν μπορεί να ερμηνευθεί ως εμποδίζουσα τη λήψη ή την εφαρμογή από οποιοδήποτε από τα Μέρη μέτρων τα οποία:

- α) είναι αναγκαία για την προστασία της δημόσιας ασφάλειας ή των χρηστών ηθών ή τη διατήρηση της δημόσιας τάξης<sup>1</sup>.
- β) είναι αναγκαία για την προστασία της ζωής ή της υγείας των ανθρώπων, των ζώων ή των φυτών.
- γ) είναι αναγκαία για την εξασφάλιση της συμμόρφωσης προς νόμους και κανονισμούς που δεν αντιβαίνουν στις διατάξεις της παρούσας συμφωνίας, συμπεριλαμβανομένων αυτών που αναφέρονται:
  - i) στην πρόληψη δόλιων και απατηλών πρακτικών ή στην αντιμετώπιση των επιπτώσεων της πλημμελούς εκτέλεσης συμβάσεων.
  - ii) στην προστασία της ιδιωτικής ζωής των ατόμων, όσον αφορά την επεξεργασία και τη διάδοση προσωπικών δεδομένων, και στην προστασία του εμπιστευτικού χαρακτήρα ατομικών στοιχείων και λογαριασμών και
  - iii) στην ασφάλεια.

---

<sup>1</sup> Η επίκληση των εξαιρέσεων για λόγους δημόσιας ασφάλειας και δημόσιας τάξης είναι δυνατή μόνον όταν υπάρχει πραγματική και επαρκώς σοβαρή απειλή για θεμελιώδη συμφέροντα της κοινωνίας.

3. Για λόγους μεγαλύτερης σαφήνειας, τα Μέρη συμφωνούν ότι, στο μέτρο που τα μέτρα αυτά δεν συμβαδίζουν με τις διατάξεις των κεφαλαίων, ή τίτλων που αναφέρονται στις παραγράφους 1 και 2 του παρόντος άρθρου:

- α) τα μέτρα που αναφέρονται στο άρθρο XX στοιχείο β) της GATT του 1994 και στην παράγραφο 2 στοιχείο β) του παρόντος άρθρου περιλαμβάνουν περιβαλλοντικά μέτρα, τα οποία είναι αναγκαία για την προστασία της ζωής και της υγείας των ανθρώπων, των ζώων ή των φυτών·
- β) το άρθρο XX στοιχείο ζ) της GATT του 1994 εφαρμόζεται σε μέτρα που αφορούν τη διατήρηση έμβιων και μη έμβιων εξαντλήσιμων φυσικών πόρων· και
- γ) τα μέτρα που λαμβάνονται για την εφαρμογή πολυμερών περιβαλλοντικών συμφωνιών μπορούν να εμπίπτουν στις διατάξεις του άρθρου XX στοιχείο β) ή ζ) της GATT του 1994 ή της παραγράφου 2 στοιχείο β) του παρόντος άρθρου.

4. Προτού ένα Μέρος λάβει οποιαδήποτε μέτρα που προβλέπονται στο άρθρο XX στοιχεία θ) και ι) του άρθρου XX της GATT του 1994, παρέχει στο άλλο Μέρος όλες τις σχετικές πληροφορίες, με σκοπό την εξεύρεση αποδεκτής λύσης για τα Μέρη. Εάν δεν επιτευχθεί συμφωνία εντός 30 ημερών από την παροχή των πληροφοριών, το Μέρος μπορεί να εφαρμόσει τα σχετικά μέτρα. Σε εξαιρετικές και κρίσιμες περιστάσεις που απαιτούν άμεση δράση και αποκλείουν την εκ των προτέρων ενημέρωση ή εξέταση, το Μέρος που προτίθεται να λάβει τα μέτρα μπορεί να εφαρμόσει αμέσως τα προληπτικά μέτρα που είναι αναγκαία για την αντιμετώπιση της κατάστασης. Το Μέρος ενημερώνει αμέσως σχετικά το άλλο Μέρος.

## ΑΡΘΡΟ 413

## Φορολογία

1. Καμία διάταξη των τίτλων I έως VII, του τέταρτου κεφαλαίου του τίτλου VIII, των τίτλων IX έως XII του παρόντος τομέα ή του έκτου τομέα δεν θίγει τα δικαιώματα και τις υποχρεώσεις της Ένωσης ή των κρατών μελών της και του Ηνωμένου Βασιλείου, βάσει οποιασδήποτε φορολογικής σύμβασης. Σε περίπτωση ασυνέπειας της παρούσας συμφωνίας με οποιαδήποτε τέτοια φορολογική σύμβαση, η φορολογική σύμβαση υπερισχύει όσον αφορά την ασυνέπεια. Όσον αφορά φορολογική συμφωνία ανάμεσα στην Ένωση ή τα κράτη μέλη της και το Ηνωμένο Βασίλειο, οι σχετικές αρμόδιες αρχές δυνάμει της παρούσας συμφωνίας και της εν λόγω φορολογικής συμφωνίας αποφαινόμενες από κοινού σχετικά με το αν υπάρχει ασυμφωνία μεταξύ της παρούσας συμφωνίας και της φορολογικής συμφωνίας<sup>1</sup>.
2. Τα άρθρα 130 και 137 δεν εφαρμόζονται σε πλεονέκτημα που χορηγείται σύμφωνα με φορολογική σύμβαση.

---

<sup>1</sup> Προς αποφυγή τυχόν αμφιβολιών, διευκρινίζεται ότι ο προσδιορισμός αυτός γίνεται με την επιφύλαξη του τίτλου I του έκτου μέρους.

3. Υπό την προϋπόθεση ότι τα φορολογικά μέτρα δεν εφαρμόζονται κατά τρόπο που να συνιστούν μέσο αυθαίρετης ή αδικαιολόγητης διακριτικής μεταχείρισης μεταξύ των χωρών όταν επικρατούν παρόμοιες συνθήκες, ή συγκεκριμένο περιορισμό του εμπορίου και των επενδύσεων, καμία διάταξη των τίτλων I έως VII, του τέταρτου κεφαλαίου του τίτλου VIII, των τίτλων IX, X, XI του παρόντος τομέα, του παρόντος τίτλου ή του έκτου τομέα δεν μπορεί να ερμηνευθεί ως εμποδίζουσα τη λήψη, τη διατήρηση ή την εφαρμογή από ένα Μέρος μέτρων τα οποία:

- α) αποσκοπούν στην εξασφάλιση της δίκαιης ή αποτελεσματικής<sup>1</sup> επιβολής ή είσπραξης άμεσων φόρων· ή

---

<sup>1</sup> Τα μέτρα που αποσκοπούν στην εξασφάλιση της δίκαιης ή αποτελεσματικής επιβολής ή συγκέντρωσης άμεσων φόρων περιλαμβάνουν μέτρα τα οποία λαμβάνονται από μέρος, στο πλαίσιο του δικού του συστήματος φορολογίας, τα οποία:

- i) εφαρμόζονται σε φορείς παροχής υπηρεσιών, που δεν έχουν μόνιμη κατοικία σε αυτό, αναγνωρίζοντας το γεγονός ότι η φορολογική υποχρέωση των μη μόνιμων κατοίκων καθορίζεται βάσει των στοιχείων φορολόγησης που προέρχονται από το έδαφος του εν λόγω Μέρους ή βρίσκονται σε αυτό· ή
- ii) εφαρμόζονται σε μη μόνιμους κατοίκους προκειμένου να εξασφαλιστεί η επιβολή ή είσπραξη φόρων στο έδαφος του εν λόγω Μέρους· ή
- iii) εφαρμόζονται σε μόνιμους ή μη μόνιμους κατοίκους με σκοπό να αποφεύγεται η φοροαποφυγή ή η φοροδιαφυγή, συμπεριλαμβανομένων των μέτρων συμμόρφωσης· ή
- iv) εφαρμόζονται σε χρήστες υπηρεσιών που παρέχονται στο ή από το έδαφος του άλλου Μέρους ή τρίτης χώρας, προκειμένου να εξασφαλιστεί η επιβολή ή συγκέντρωση φόρων στους εν λόγω χρήστες για στοιχεία που προέρχονται από το έδαφος του Μέρους· ή
- v) διακρίνουν φορείς παροχής υπηρεσιών που υπόκεινται σε φορολογία για διεθνή στοιχεία φορολόγησης από άλλους φορείς παροχής υπηρεσιών, αναγνωρίζοντας τη διαφορά που υφίσταται μεταξύ τους ως προς τη φύση της φορολογικής βάσης· ή
- vi) καθορίζουν, χορηγούν ή διανέμουν τα εισοδήματα, τα κέρδη, τις ζημίες, τις εκπτώσεις ή τις πιστώσεις των μόνιμων κατοίκων ή υποκαταστημάτων ή μεταξύ προσώπων ή υποκαταστημάτων που συνδέονται με το ίδιο πρόσωπο, προκειμένου να διασφαλιστεί η φορολογική βάση του εν λόγω Μέρους.

- β) διακρίνουν μεταξύ φορολογουμένων που δεν βρίσκονται στην ίδια κατάσταση, ιδίως όσον αφορά την κατοικία τους ή τον τόπο όπου είναι επενδεδυμένα τα κεφάλαιά τους.
4. Για τους σκοπούς του παρόντος άρθρου ισχύουν οι ακόλουθοι ορισμοί:
- α) «κατοικία»: η φορολογική κατοικία·
- β) «φορολογική συμφωνία»: σύμβαση για την αποφυγή της διπλής φορολογίας ή άλλη διεθνή συμφωνία ή διακανονισμός που αφορά συνολικά ή κατά κύριο λόγο τη φορολογία· και
- γ) «άμεσοι φόροι»: περιλαμβάνουν το σύνολο των φόρων επί εισοδήματος ή κεφαλαίου, συμπεριλαμβανομένων των φόρων επί των κερδών από τη μεταβίβαση κυριότητας, των φόρων περιουσίας, κληρονομιών και δωρεών και των φόρων επί μισθών ή ημερομισθίων που καταβάλλουν οι επιχειρήσεις, καθώς και των φόρων υπεραξίας κεφαλαίου.

#### ΑΡΘΡΟ 414

##### Απαλλαγές που παρέχονται από τον ΠΟΕ

Εάν υποχρέωση δυνάμει των τίτλων I έως XII του παρόντος τομέα ή του έκτου τομέα του παρόντος μέρους είναι ουσιαστικά ισοδύναμη με υποχρέωση που περιέχεται στη συμφωνία του ΠΟΕ, κάθε μέτρο που λαμβάνεται σύμφωνα με απαλλαγή δυνάμει του άρθρου IX της συμφωνίας του ΠΟΕ θεωρείται σύμφωνο με την ουσιαστικά ισοδύναμη διάταξη της παρούσας συμφωνίας.

## ΑΡΘΡΟ 415

## Εξαιρέσεις για λόγους ασφάλειας

Καμία διάταξη των τίτλων I έως XII του παρόντος τομέα ή του έκτου τομέα δεν ερμηνεύεται με την έννοια ότι:

- α) απαιτεί από ένα Μέρος να παρέχει πληροφορίες των οποίων τη δημοσιοποίηση θεωρεί αντίθετη προς τα ουσιώδη του συμφέροντα ασφάλειας, ή να παρέχει πρόσβαση σε αυτές· ή
- β) εμποδίζει ένα Μέρος να λαμβάνει μέτρα τα οποία κρίνει αναγκαία για την προάσπιση των ουσιωδών του συμφερόντων ασφαλείας, και τα οποία:
  - i) συνδέονται με την παραγωγή ή τη διακίνηση όπλων, πυρομαχικών και πολεμικού υλικού, καθώς και με την παραγωγή, διακίνηση και το εμπόριο άλλων αγαθών, υλικών, υπηρεσιών και τεχνολογίας και με οικονομικές δραστηριότητες που πραγματοποιούνται άμεσα ή έμμεσα με σκοπό τον εφοδιασμό στρατιωτικών εγκαταστάσεων,
  - ii) αφορούν σχάσιμα ή συντήξιμα υλικά ή υλικά από τα οποία αυτά παράγονται, ή
  - iii) λαμβάνεται σε καιρό πολέμου ή άλλης έκτακτης κατάστασης στις διεθνείς σχέσεις· ή
- γ) εμποδίζει ένα Μέρος να λαμβάνει μέτρα στο πλαίσιο των υποχρεώσεων που του αναλογούν για τη διαφύλαξη της διεθνούς ειρήνης και ασφάλειας βάσει του Καταστατικού Χάρτη των Ηνωμένων Εθνών.



## ΑΡΘΡΟ 416

## Εμπιστευτικές πληροφορίες

1. Με εξαίρεση το άρθρο 384, καμία διάταξη των τίτλων I έως XII του παρόντος τομέα ή του έκτου τομέα του παρόντος μέρους δεν μπορεί να θεωρηθεί ότι υποχρεώνει ένα Μέρος να παρέχει εμπιστευτικές πληροφορίες των οποίων η δημοσιοποίηση θα παρεμπόδιζε την επιβολή του νόμου, ή θα ήταν άλλως αντίθετη προς το δημόσιο συμφέρον, ή θα έθιγε τα νόμιμα εμπορικά συμφέροντα συγκεκριμένων δημόσιων ή ιδιωτικών επιχειρήσεων, εκτός εάν διαιτητικό δικαστήριο απαιτεί την παροχή αυτών των εμπιστευτικών πληροφοριών στο πλαίσιο διαδικασίας επίλυσης διαφορών βάσει του τίτλου I του έκτου μέρους, ή εάν ομάδα εμπειρογνομόνων απαιτεί την παροχή αυτών των εμπιστευτικών πληροφοριών σε διαδικασίες σύμφωνα με το άρθρο 409 ή το άρθρο 410. Στις περιπτώσεις αυτές, το διαιτητικό δικαστήριο ή, κατά περίπτωση, η ομάδα εμπειρογνομόνων διασφαλίζει την πλήρη προστασία της εμπιστευτικότητας σύμφωνα με το παράρτημα 48.
2. Όταν ένα Μέρος υποβάλλει στο συμβούλιο εταιρικής σχέσης ή σε επιτροπές πληροφορίες οι οποίες θεωρούνται εμπιστευτικές σύμφωνα με τις νομοθετικές και κανονιστικές διατάξεις του, το άλλο Μέρος μεταχειρίζεται τις πληροφορίες αυτές ως εμπιστευτικές, εκτός εάν το Μέρος που τις υπέβαλε συμφωνήσει διαφορετικά.

## ΔΕΥΤΕΡΟΣ ΤΟΜΕΑΣ

## ΑΕΡΟΠΟΡΙΚΕΣ ΜΕΤΑΦΟΡΕΣ

## ΤΙΤΛΟΣ Ι

## ΑΕΡΟΠΟΡΙΚΕΣ ΜΕΤΑΦΟΡΕΣ

## ΑΡΘΡΟ 417

## Ορισμοί

Για τους σκοπούς του παρόντος τίτλου ισχύουν οι ακόλουθοι ορισμοί:

- α) «αερομεταφορέας», επιχείρηση αεροπορικών μεταφορών, η οποία κατέχει έγκυρη άδεια εκμετάλλευσης ή ισοδύναμό της·
- β) «αερομεταφορέας της Ένωσης»: αερομεταφορέας που πληροί τις προϋποθέσεις που καθορίζονται στο άρθρο 422 παράγραφος 1 στοιχείο β)·
- γ) «αερομεταφορέας του Ηνωμένου Βασιλείου»: αερομεταφορέας που πληροί τις προϋποθέσεις που καθορίζονται στο άρθρο 422 παράγραφος 1 στοιχείο α) ή στο άρθρο 422 παράγραφος 2·

- δ) «υπηρεσίες αεροναυτιλίας»: υπηρεσίες εναέριας κυκλοφορίας, υπηρεσίες επικοινωνιών, πλοήγησης και επιτήρησης, μετεωρολογικές υπηρεσίες για την αεροναυτιλία και υπηρεσίες αεροναυτικών πληροφοριών·
- ε) «πιστοποιητικό αερομεταφορέα»: έγγραφο που εκδίδεται για αερομεταφορέα το οποίο βεβαιώνει ότι ο εν λόγω αερομεταφορέας έχει την επαγγελματική ικανότητα και οργάνωση για να εγγυηθεί την ασφαλή λειτουργία αεροσκαφών για τις αεροπορικές δραστηριότητες που προσδιορίζονται στο πιστοποιητικό·
- στ) «διαχείριση της εναέριας κυκλοφορίας»: το σύνολο των εναέριων λειτουργιών και των λειτουργιών εδάφους (υπηρεσίες εναέριας κυκλοφορίας, διαχείριση του εναέριου χώρου και διαχείριση της ροής της εναέριας κυκλοφορίας) που απαιτούνται για τη διασφάλιση της ασφαλούς και αποτελεσματικής διακίνησης των αεροσκαφών σε όλες τις φάσεις λειτουργίας·
- ζ) «αεροπορική μεταφορά»: η μεταφορά, με αεροσκάφος, επιβατών, αποσκευών, φορτίου και ταχυδρομείου, χωριστά ή σε συνδυασμό, που προσφέρεται στο κοινό επ' αμοιβή ή επί μισθώσει·
- η) «διαπίστωση ιθαγένειας»: η διαπίστωση ότι αερομεταφορέας που προτείνει να εκτελεί πτήσεις βάσει του παρόντος τίτλου πληροί τις απαιτήσεις του άρθρου 422 σχετικά με την κυριότητα, τον πραγματικό έλεγχο και τον κύριο τόπο επιχειρηματικής του δραστηριότητας·
- θ) «αρμόδιες αρχές»: για το Ηνωμένο Βασίλειο, οι αρχές που είναι αρμόδιες για τα κανονιστικά και διοικητικά καθήκοντα που έχουν ανατεθεί στο Ηνωμένο Βασίλειο βάσει του παρόντος τίτλου· και, για την Ένωση, οι αρχές της Ένωσης και των κρατών μελών που είναι αρμόδιοι για τα κανονιστικά και διοικητικά καθήκοντα που έχουν ανατεθεί στην Ένωση βάσει του παρόντος τίτλου·

- ι) «σύμβαση»: η σύμβαση διεθνούς πολιτικής αεροπορίας που έγινε στο Σικάγο στις 7 Δεκεμβρίου 1944 και περιλαμβάνει:
- i) οποιαδήποτε τροποποίησή της, η οποία άρχισε να ισχύει σύμφωνα με το άρθρο 94 στοιχείο α) της σύμβασης και κυρώθηκε από το Ηνωμένο Βασίλειο ή τα ενδιαφερόμενα κράτη μέλη, αναλόγως του συγκεκριμένου θέματος, και
  - ii) οποιοδήποτε παράρτημά της ή τροποποίησή του, που εγκρίθηκαν σύμφωνα με το άρθρο 90 της σύμβασης, εφόσον το εν λόγω παράρτημα ή η τροποποίησή του ανά πάσα στιγμή επιφέρει αποτέλεσμα για το Ηνωμένο Βασίλειο και για το ενδιαφερόμενο κράτος μέλος ή τα κράτη μέλη, αναλόγως του συγκεκριμένου θέματος·
- ια) «διακριτική μεταχείριση»: κάθε είδους διαφοροποίηση χωρίς αντικειμενική αιτιολόγηση όσον αφορά την παροχή αγαθών ή υπηρεσιών, συμπεριλαμβανομένων των δημόσιων υπηρεσιών, που χρησιμοποιούνται για την εκμετάλλευση υπηρεσιών αεροπορικών μεταφορών, ή όσον αφορά τη μεταχείρισή τους από δημόσιες αρχές σχετικές με τις εν λόγω υπηρεσίες·
- ιβ) «πραγματικός έλεγχος»: η σχέση που συνίσταται σε δικαιώματα, συμβάσεις ή άλλα μέσα τα οποία, είτε χωριστά είτε από κοινού, λαμβανομένων υπόψη των σχετικών πραγματικών ή νομικών εκτιμήσεων, παρέχουν τη δυνατότητα άσκησης άμεσης ή έμμεσης αποφασιστικής επιρροής σε μια επιχείρηση, ιδίως με:
- i) το δικαίωμα χρήσης όλων ή μέρους των περιουσιακών στοιχείων μιας επιχείρησης,

- ii) δικαιώματα ή συμβάσεις που παρέχουν αποφασιστική επιρροή στη σύνθεση, την ψηφοφορία ή τις αποφάσεις των οργάνων μιας επιχείρησης ή επηρεάζουν καθ' οποιονδήποτε άλλον τρόπο αποφασιστικά τη λειτουργία της επιχείρησης·
- ιγ) «διαπίστωση επάρκειας»: η διαπίστωση ότι αερομεταφορέας που προτείνει να εκτελεί πτήσεις βάσει του παρόντος τίτλου διαθέτει ικανοποιητική χρηματοοικονομική ικανότητα και κατάλληλη διαχειριστική εμπειρογνωμοσύνη για να εκτελεί αυτές τις πτήσεις και ότι είναι διατεθειμένος να συμμορφώνεται προς τους νόμους, τους κανονισμούς και τις απαιτήσεις που διέπουν την εκτέλεση αυτών των δρομολογίων·
- ιδ) «πλήρες κόστος»: το κόστος της παρεχόμενης υπηρεσίας, το οποίο μπορεί να περιλαμβάνει κατάλληλα ποσά για το κόστος κεφαλαίου και την απόσβεση περιουσιακών στοιχείων, καθώς και το κόστος συντήρησης, λειτουργίας, διαχείρισης και διοίκησης·
- ιε) «ΔΟΠΑ»: ο Διεθνής Οργανισμός Πολιτικής Αεροπορίας των Ηνωμένων Εθνών·
- ιστ) «κύριος τόπος επιχειρηματικής δραστηριότητας»: τα κεντρικά γραφεία ή η καταστατική έδρα αερομεταφορέα, όπου ασκούνται οι κύριες χρηματοοικονομικές λειτουργίες και ο επιχειρησιακός έλεγχος του εν λόγω αερομεταφορέα, συμπεριλαμβανομένης της διαχείρισης της διαρκούς αξιοπλοΐας·
- ιζ) «επιθεώρηση διαδρόμου»: εξέταση διενεργούμενη από την αρμόδια αρχή ενός Μέρους ή των ορισθέντων εκπροσώπων του επί και περί αεροσκάφους του άλλου Μέρους, με σκοπό να ελεγχθεί τόσο το έγκυρο των εγγράφων του αεροσκάφους και του πληρώματός του όσο και η εμφανής κατάσταση του αεροσκάφους και του εξοπλισμού του·

- ιη) «εξυπηρέτηση δι' ιδίων μέσων»: η εκτέλεση εργασιών επίγειας εξυπηρέτησης από αερομεταφορέα απευθείας για τον ίδιο ή για άλλο αερομεταφορέα όπου:
- i) η μία κατέχει την πλειοψηφία της άλλης ή ή
  - ii) ένας και ο αυτός φορέας κατέχει πλειοψηφική συμμετοχή σε όλες·
- ιθ) «υπηρεσίες τακτικών αεροπορικών μεταφορών»: υπηρεσίες αεροπορικών μεταφορών οι οποίες προγραμματίζονται και εκτελούνται έναντι αμοιβής σύμφωνα με δημοσιευμένο πίνακα δρομολογίων ή με πτήσεις τόσο τακτικές ή συχνές ώστε να αποτελούν αναγνωρίσιμη συστηματική σειρά, και οι οποίες είναι ανοικτές για απευθείας κράτηση από το κοινό· και επιπλέον έκτακτες πτήσεις που οφείλονται σε υπερβολική κίνηση στις προγραμματισμένες πτήσεις·
- κ) «στάση για μη εμπορικούς σκοπούς»: η προσγείωση για οποιονδήποτε σκοπό άλλον από την επιβίβαση ή την αποβίβαση επιβατών και τη φόρτωση ή την εκφόρτωση αποσκευών, φορτίου και/ή ταχυδρομείου σε υπηρεσία αεροπορικής μεταφοράς·
- κα) «ναύλος»: κόμιστρο, τιμή ή επιβάρυνση για την αεροπορική μεταφορά επιβατών, αποσκευών ή φορτίου (πλην ταχυδρομείου) (συμπεριλαμβανομένου κάθε άλλου μέσου μεταφοράς σε συνδυασμό με αεροπορική μεταφορά), την οποία χρεώνουν οι αερομεταφορείς, καθώς και οι πράκτορές τους, όπως και οι όροι που διέπουν τη διάθεση των εν λόγω κομίστρου, τιμής, επιβάρυνσης·
- (κβ) «τέλος χρήστη»: το τέλος το οποίο επιβάλλεται στους αερομεταφορείς για την παροχή διευκολύνσεων ή υπηρεσιών αερολιμένα, αεροναυτιλίας (συμπεριλαμβανομένων των υπερπτήσεων) ή αεροπορικής ασφάλειας, συμπεριλαμβανομένων συναφών υπηρεσιών ή διευκολύνσεων, ή σχετικά με το περιβάλλον τέλη συμπεριλαμβανομένων των σχετικών με τον θόρυβο τελών, και τέλη για την αντιμετώπιση τοπικών προβλημάτων ποιότητας του αέρα σε αερολιμένες ή γύρω από αυτούς·

## ΑΡΘΡΟ 418

## Πρόγραμμα δρομολογίων

1. Με την επιφύλαξη του άρθρου 419, η Ένωση χορηγεί στο Ηνωμένο Βασίλειο το δικαίωμα να δραστηριοποιούνται οι αερομεταφορείς του Ηνωμένου Βασιλείου, στο πλαίσιο της εκτέλεσης αεροπορικών μεταφορών, στα δρομολόγια που καθορίζονται κατωτέρω:

Σημεία στην επικράτεια του Ηνωμένου Βασιλείου – Ενδιάμεσα σημεία – Σημεία στην επικράτεια της Ένωσης – Σημεία πέραν.

2. Με την επιφύλαξη του άρθρου 419, το Ηνωμένο Βασίλειο χορηγεί στην Ένωση το δικαίωμα να δραστηριοποιούνται οι αερομεταφορείς της Ένωσης, στο πλαίσιο της εκτέλεσης αεροπορικών μεταφορών, στα δρομολόγια που καθορίζονται κατωτέρω:

Σημεία στην επικράτεια της Ένωσης – Ενδιάμεσα σημεία – Σημεία στην επικράτεια του Ηνωμένου Βασιλείου – Σημεία πέραν.

## ΑΡΘΡΟ 419

## Δικαιώματα κίνησης

1. Για τους σκοπούς της εκτέλεσης αεροπορικών μεταφορών στα δρομολόγια που καθορίζονται στο άρθρο 418, κάθε Μέρος χορηγεί στο άλλο Μέρος το δικαίωμα οι αντίστοιχοι αερομεταφορείς του:
  - α) να εκτελούν πτήσεις μέσω της επικράτειάς του χωρίς προσγείωση·
  - β) να πραγματοποιούν στάσεις στην επικράτειά του για μη εμπορικούς σκοπούς.
2. Το Ηνωμένο Βασίλειο απολαύει του δικαιώματος να πραγματοποιούν οι αερομεταφορείς του στάσεις στην επικράτεια της Ένωσης για την παροχή υπηρεσιών τακτικών και έκτακτων αεροπορικών μεταφορών μεταξύ οποιωνδήποτε σημείων που βρίσκονται στην επικράτεια του Ηνωμένου Βασιλείου και οποιωνδήποτε σημείων που βρίσκονται στην επικράτεια της Ένωσης (δικαιώματα κίνησης τρίτης και τέταρτης ελευθερίας).
3. Η Ένωση απολαύει του δικαιώματος να πραγματοποιούν οι αερομεταφορείς της στάσεις στην επικράτεια του Ηνωμένου Βασιλείου για την παροχή υπηρεσιών τακτικών και έκτακτων αεροπορικών μεταφορών μεταξύ οποιωνδήποτε σημείων που βρίσκονται στην επικράτεια της Ένωσης και οποιωνδήποτε σημείων που βρίσκονται στην επικράτεια του Ηνωμένου Βασιλείου (δικαιώματα κίνησης τρίτης και τέταρτης ελευθερίας).



4. Παρά τις παραγράφους 1, 2 και 3 και με την επιφύλαξη της παραγράφου 9, τα κράτη μέλη και το Ηνωμένο Βασίλειο μπορούν, σύμφωνα με τους αντίστοιχους εσωτερικούς κανόνες και τις διαδικασίες των Μερών, να συνάπτουν διμερείς συμφωνίες με τις οποίες, στο πλαίσιο της παρούσας συμφωνίας, παρέχουν αμοιβαία τα ακόλουθα δικαιώματα:

- α) για το Ηνωμένο Βασίλειο, το δικαίωμα των αερομεταφορέων της Ένωσης να πραγματοποιούν στάσεις στην επικράτεια του οικείου κράτους μέλους για την παροχή τακτικών και μη τακτικών αεροπορικών δρομολογίων αποκλειστικής μεταφοράς φορτίου, μεταξύ σημείων που βρίσκονται στην επικράτεια του εν λόγω κράτους μέλους και σημείων ευρισκόμενων σε τρίτη χώρα, στο πλαίσιο δρομολογίου με προέλευση ή προορισμό στο έδαφος του Ηνωμένου Βασιλείου (δικαιώματα κίνησης πέμπτης ελευθερίας)·
- β) για το οικείο κράτος μέλος, το δικαίωμα των αερομεταφορέων της Ένωσης να πραγματοποιούν στάσεις στο έδαφος του Ηνωμένου Βασιλείου για την παροχή τακτικών και μη τακτικών αεροπορικών δρομολογίων αποκλειστικής μεταφοράς φορτίου μεταξύ σημείων ευρισκόμενων στο έδαφος του Ηνωμένου Βασιλείου και σημείων ευρισκόμενων σε τρίτη χώρα, στο πλαίσιο δρομολογίου με προέλευση ή προορισμό στο έδαφος του εν λόγω κράτους μέλους (δικαιώματα κίνησης πέμπτης ελευθερίας).

5. Τα δικαιώματα που χορηγούνται αμοιβαία σύμφωνα με την παράγραφο 4 διέπονται από τις διατάξεις του παρόντος τίτλου.

6. Κανένα Μέρος δεν περιορίζει μονομερώς τον όγκο της κίνησης, τη χωρητικότητα, τη συχνότητα, την τακτικότητα, τα δρομολόγια, την προέλευση ή τον προορισμό των υπηρεσιών αεροπορικών μεταφορών που παρέχονται σύμφωνα με τις παραγράφους 2, 3 και 4, ή τον τύπο ή τους τύπους αεροσκαφών που χρησιμοποιούνται για τον σκοπό αυτό από τους αερομεταφορείς του άλλου Μέρους, εκτός εάν αυτό απαιτείται για τελωνειακούς, τεχνικούς ή επιχειρησιακούς λόγους, για λόγους διαχείρισης της εναέριας κυκλοφορίας, για λόγους ασφάλειας ή για λόγους προστασίας του περιβάλλοντος και της υγείας, κατά τρόπο που δεν εισάγει διακρίσεις, ή εκτός εάν προβλέπεται διαφορετικά στον παρόντα τίτλο.
7. Καμία διάταξη του παρόντος τίτλου δεν θεωρείται ότι παρέχει στο Ηνωμένο Βασίλειο το δικαίωμα να παραλαμβάνουν οι αερομεταφορείς του προς μεταφορά, στην επικράτεια ενός κράτους μέλους, επιβάτες, αποσκευές, φορτίο ή ταχυδρομείο έναντι αντιστάθμισης και με προορισμό άλλο σημείο στην επικράτεια του εν λόγω κράτους μέλους ή οποιουδήποτε άλλου κράτους μέλους.
8. Καμία διάταξη του παρόντος τίτλου δεν θεωρείται ότι παρέχει στην Ένωση το δικαίωμα να παραλαμβάνουν οι αερομεταφορείς της προς μεταφορά, στην επικράτεια του Ηνωμένου Βασιλείου, επιβάτες, αποσκευές, φορτίο ή ταχυδρομείο έναντι αντιστάθμισης και με προορισμό άλλο σημείο στην επικράτεια του Ηνωμένου Βασιλείου.
9. Με την επιφύλαξη των εσωτερικών κανόνων και διαδικασιών των Μερών, οι αρμόδιες αρχές του Ηνωμένου Βασιλείου και των κρατών μελών μπορούν να εγκρίνουν υπηρεσίες μη τακτικών αεροπορικών μεταφορών πέραν των δικαιωμάτων που προβλέπονται στο παρόν άρθρο, υπό την προϋπόθεση ότι δεν αποτελούν συγκεκριμένη μορφή τακτικών δρομολογίων, και μπορούν να συνάπτουν διμερείς διακανονισμούς σχετικά με τις διαδικασίες που πρέπει να ακολουθούνται για τη διεκπεραίωση των αιτήσεων των αερομεταφορέων και τη λήψη αποφάσεων επ' αυτών.

## ΑΡΘΡΟ 420

## Συμφωνίες για πτήσεις με χρήση κοινού κωδικού και για τη δέσμευση χώρου

1. Οι υπηρεσίες αεροπορικών μεταφορών σύμφωνα με το άρθρο 419 μπορούν να παρέχονται μέσω συμφωνιών για τη δέσμευση χώρου ή για πτήσεις με χρήση κοινού κωδικού, ως εξής:
  - α) αερομεταφορέας του Ηνωμένου Βασιλείου μπορεί να ενεργεί ως αερομεταφορέας εμπορίας, με οποιονδήποτε αερομεταφορέα εκμετάλλευσης που είναι αεροπορική εταιρεία της Ένωσης ή αεροπορική εταιρεία του Ηνωμένου Βασιλείου, ή με οποιονδήποτε αερομεταφορέα εκμετάλλευσης τρίτης χώρας που, σύμφωνα με το δίκαιο της Ένωσης ή, κατά περίπτωση, σύμφωνα με το δίκαιο του οικείου κράτους μέλους ή των οικείων κρατών μελών, απολαύει των αναγκαίων δικαιωμάτων κίνησης, καθώς και του δικαιώματος να ασκούν οι αερομεταφορείς του τα εν λόγω δικαιώματα μέσω της εν λόγω συμφωνίας·
  - β) αερομεταφορέας της Ένωσης μπορεί να ενεργεί ως αερομεταφορέας εμπορίας, με οποιονδήποτε αερομεταφορέα εκμετάλλευσης που είναι αεροπορική εταιρεία της Ένωσης ή αεροπορική εταιρεία του Ηνωμένου Βασιλείου, ή με οποιονδήποτε αερομεταφορέα εκμετάλλευσης τρίτης χώρας που, σύμφωνα με το δίκαιο του Ηνωμένου Βασιλείου, απολαύει των αναγκαίων δικαιωμάτων κίνησης, καθώς και του δικαιώματος να ασκούν οι αερομεταφορείς του τα εν λόγω δικαιώματα μέσω της εν λόγω συμφωνίας·
  - γ) αερομεταφορέας του Ηνωμένου Βασιλείου μπορεί να ενεργεί ως αερομεταφορέας εκμετάλλευσης, με οποιονδήποτε αερομεταφορέα εμπορίας που είναι αεροπορική εταιρεία της Ένωσης ή αερομεταφορέα του Ηνωμένου Βασιλείου, ή με οποιονδήποτε αερομεταφορέα εμπορίας τρίτης χώρας που, σύμφωνα με το δίκαιο της Ένωσης ή, κατά περίπτωση, σύμφωνα με το δίκαιο του οικείου κράτους μέλους ή των οικείων κρατών μελών, απολαύει των αναγκαίων δικαιωμάτων για τη σύναψη της εν λόγω συμφωνίας·

- δ) αερομεταφορέα της Ένωσης μπορεί να ενεργεί ως αερομεταφορέας εκμετάλλευσης, με οποιονδήποτε αερομεταφορέα εμπορίας που είναι αεροπορική εταιρεία της Ένωσης ή αερομεταφορέα του Ηνωμένου Βασιλείου, ή με οποιονδήποτε αερομεταφορέα εμπορίας τρίτης χώρας που, σύμφωνα με το δίκαιο του Ηνωμένου Βασιλείου, απολαύει των αναγκαίων δικαιωμάτων για τη σύναψη της εν λόγω συμφωνίας·
- ε) στο πλαίσιο των συμφωνιών που προβλέπονται στα στοιχεία α) έως δ), αερομεταφορέας ενός Μέρους μπορεί να ενεργεί ως ο αερομεταφορέας εμπορίας βάσει συμφωνίας για τη δέσμευση χώρου ή για πτήσεις με χρήση κοινού κωδικού, στο πλαίσιο δρομολογίων μεταξύ οποιουδήποτε ζεύγους σημείων με προέλευση και προορισμό στην επικράτεια του άλλου Μέρους εφόσον πληρούνται οι κατωτέρω προϋποθέσεις:
- i) οι προϋποθέσεις του στοιχείου α) ή β), κατά περίπτωση, της παρούσας παραγράφου όσον αφορά τον αερομεταφορέα εκμετάλλευσης· και
- ii) η εν λόγω υπηρεσία μεταφορών αποτελεί μέρος μεταφοράς από τον αερομεταφορέα εμπορίας μεταξύ ενός σημείου στην επικράτεια του Μέρους του και ενός σημείου προορισμού στην επικράτεια του άλλου Μέρους.
2. Αερομεταφορέας ενός Μέρους μπορεί να ενεργεί ως ο αερομεταφορέας εμπορίας βάσει συμφωνίας για τη δέσμευση χώρου ή για πτήσεις με χρήση κοινού κωδικού, στο πλαίσιο δρομολογίων μεταξύ οποιουδήποτε ζεύγους σημείων από τα οποία το ένα βρίσκεται στην επικράτεια του άλλου Μέρους και το άλλο βρίσκεται σε τρίτη χώρα, εφόσον πληρούνται οι κατωτέρω προϋποθέσεις:
- α) οι προϋποθέσεις του στοιχείου α) ή β) της παραγράφου 1, κατά περίπτωση, της παρούσας παραγράφου όσον αφορά τον αερομεταφορέα εκμετάλλευσης· και

- β) η εν λόγω υπηρεσία μεταφορών αποτελεί μέρος μεταφοράς από τον αερομεταφορέα εμπορίας μεταξύ ενός σημείου στην επικράτεια του Μέρους του και του σημείου προορισμού σε τρίτη χώρα.
3. Για κάθε πωληθέν εισιτήριο το οποίο υπάγεται στις ρυθμίσεις που αναφέρονται στο παρόν άρθρο, ο αγοραστής ενημερώνεται κατά την κράτηση σχετικά με τον αερομεταφορέα που θα εκτελέσει κάθε τμήμα του δρομολογίου. Σε περίπτωση που αυτό δεν είναι δυνατό, ή σε περίπτωση αλλαγής μετά την κράτηση, η ταυτότητα του αερομεταφορέα εκμετάλλευσης γνωστοποιείται στον επιβάτη αμέσως μόλις προσδιοριστεί. Σε όλες τις περιπτώσεις, η ταυτότητα του αερομεταφορέα ή των αερομεταφορέων εκμετάλλευσης γνωστοποιείται στον επιβάτη κατά τον έλεγχο εισιτηρίων ή πριν από την επιβίβαση όταν δεν απαιτείται έλεγχος εισιτηρίων για πτήση ανταπόκρισης.
4. Τα Μέρη μπορούν να απαιτούν οι ρυθμίσεις που αναφέρονται στο παρόν άρθρο να εγκρίνονται από τις αρμόδιες αρχές τους για τον έλεγχο της συμμόρφωσης με τους όρους που προβλέπονται σε αυτήν και με άλλες απαιτήσεις που προβλέπονται στην παρούσα συμφωνία, ιδίως όσον αφορά τους ισότιμους όρους ανταγωνισμού, την ασφάλεια και την προστασία.
5. Σε καμία περίπτωση η εφαρμογή συμφωνιών για πτήσεις με χρήση κοινού κωδικού ή για τη δέσμευση χώρου δεν έχουν ως αποτέλεσμα οι αερομεταφορείς των μερών να ασκούν δικαιώματα κίνησης βάσει της παρούσας συμφωνίας άλλα από εκείνα που προβλέπονται στο άρθρο 419.

## ΑΡΘΡΟ 421

## Ευελιξία λειτουργίας

Τα δικαιώματα που χορηγούνται αμοιβαία από τα Μέρη σύμφωνα με το άρθρο 419 παράγραφοι 2, 3 και 4 περιλαμβάνουν, εντός των ορίων που προβλέπονται στο εν λόγω άρθρο, όλα τα κατωτέρω προνόμια:

- α) την εκτέλεση πτήσεων προς μία ή και προς τις δύο κατευθύνσεις·
- β) τον συνδυασμό διαφορετικών αριθμών πτήσης στην ίδια πτητική λειτουργία αεροσκάφους·
- γ) την εξυπηρέτηση σημείων στο πρόγραμμα δρομολογίων με οποιονδήποτε συνδυασμό και σειρά·
- δ) τη μεταφορά επιβατών και φορτίου μεταξύ αεροσκαφών του ίδιου αερομεταφορέα σε οποιοδήποτε σημείο (αλλαγή αεροσκάφους)·
- ε) την εκτέλεση ενδιάμεσων στάσεων σε οποιαδήποτε σημεία εντός ή εκτός της επικράτειας οποιουδήποτε εκ των δύο Μερών·
- στ) την εκτέλεση διαμετακομιστικής μεταφοράς μέσω του εδάφους του άλλου Μέρους·
- ζ) τον συνδυασμό επιβατών και φορτίου στο ίδιο αεροσκάφος ανεξαρτήτως της προέλευσής τους·
- η) την εξυπηρέτηση περισσότερων από ένα σημεία με την ίδια υπηρεσία (συνεξυπηρέτηση).

## ΑΡΘΡΟ 422

## Άδειες εκμετάλλευσης και τεχνικές εγκρίσεις

1. Μετά την παραλαβή αίτησης χορήγησης άδειας εκμετάλλευσης από αερομεταφορέα ενός Μέρους, σύμφωνα με τον προβλεπόμενο μορφότυπο και τρόπο, για την παροχή υπηρεσιών αεροπορικών μεταφορών βάσει του παρόντος τίτλου, το άλλο Μέρος χορηγεί τις κατάλληλες άδειες και τεχνικές εγκρίσεις με την ελάχιστη διαδικαστική καθυστέρηση, εφόσον πληρούνται όλες οι ακόλουθες προϋποθέσεις:

α) Στην περίπτωση αερομεταφορέα του Ηνωμένου Βασιλείου:

- i) ο αερομεταφορέας τελεί υπό την κυριότητα, απευθείας ή με πλειοψηφική συμμετοχή, και υπό τον ουσιαστικό έλεγχο του Ηνωμένου Βασιλείου, των υπηκόων του ή και των δύο·
- ii) ο αερομεταφορέας έχει την κύρια επιχειρηματική του έδρα στο Ηνωμένο Βασίλειο και είναι κάτοχος άδειας σύμφωνα με τη νομοθεσία του Ηνωμένου Βασιλείου· και
- iii) ο αερομεταφορέας είναι κάτοχος πιστοποιητικού αερομεταφορέα που έχει εκδοθεί από την αρμόδια αρχή του Ηνωμένου Βασιλείου, η οποία προσδιορίζεται σαφώς, και η εν λόγω αρχή ασκεί και διατηρεί ουσιαστικό ρυθμιστικό έλεγχο επί του αερομεταφορέα·

- β) Στην περίπτωση αερομεταφορέα της Ένωσης:
- i) ο αερομεταφορέας τελεί υπό την κυριότητα, απευθείας ή με πλειοψηφική συμμετοχή, και υπό τον ουσιαστικό έλεγχο ενός ή περισσότερων κρατών μελών της Ευρωπαϊκής Ένωσης, άλλων κρατών μελών του Ευρωπαϊκού Οικονομικού Χώρου, της Ελβετίας, υπηκόων των εν λόγω κρατών ή συνδυασμού αυτών·
  - ii) ο αερομεταφορέας έχει την κύρια επιχειρηματική του έδρα στην επικράτεια της Ένωσης και είναι κάτοχος έγκυρης άδειας εκμετάλλευσης σύμφωνα με την ενωσιακή νομοθεσία· και
  - iii) ο αερομεταφορέας είναι κάτοχος πιστοποιητικού αερομεταφορέα που έχει εκδοθεί από την αρμόδια αρχή κράτους μέλους, ή από κάποια αρχή της Ένωσης για λογαριασμό του, η πιστοποιούσα αρχή προσδιορίζεται σαφώς, και το εν λόγω κράτος μέλος ασκεί και διατηρεί ουσιαστικό ρυθμιστικό έλεγχο επί του αερομεταφορέα.
- γ) Τηρούνται τα άρθρα 434 και 435 και
- δ) ο αερομεταφορέας πληροί τις προϋποθέσεις που προσδιορίζονται από τις νομοθετικές και κανονιστικές ρυθμίσεις που εφαρμόζονται συνήθως για την εκτέλεση διεθνών αεροπορικών μεταφορών από το Μέρος που εξετάζει την ή τις αιτήσεις.



2. Παρά την παράγραφο 1 στοιχείο α) σημείο i), οι κατάλληλες άδειες εκμετάλλευσης και άδειες τεχνικής φύσεως χορηγούνται στους αερομεταφορείς του Ηνωμένου Βασιλείου υπό τον όρο ότι πληρούνται όλες οι ακόλουθες προϋποθέσεις:

- α) τηρούνται οι προϋποθέσεις που ορίζονται στην παράγραφο 1 στοιχείο α) σημείο ii), στοιχείο α) σημείο iii), στοιχείο γ) και στοιχείο δ)·
- β) ο αερομεταφορέας τελεί υπό την κυριότητα, απευθείας ή με πλειοψηφική συμμετοχή, και υπό τον ουσιαστικό έλεγχο ενός ή περισσότερων κρατών μελών της Ευρωπαϊκής Ένωσης, άλλων κρατών μελών του Ευρωπαϊκού Οικονομικού Χώρου, της Ελβετίας, υπηκόων των εν λόγω κρατών ή συνδυασμού αυτών, είτε μόνος είτε από κοινού με το Ηνωμένο Βασίλειο και/ή υπηκόους του Ηνωμένου Βασιλείου·
- γ) την ημέρα κατά την οποία έληξε η μεταβατική περίοδος, ο αερομεταφορέας ήταν κάτοχος έγκυρης άδειας εκμετάλλευσης σύμφωνα με το δίκαιο της Ένωσης.

3. Για τους σκοπούς των παραγράφων 1 και 2, τα αποδεικτικά στοιχεία αποτελεσματικού ρυθμιστικού ελέγχου περιλαμβάνουν, μεταξύ άλλων, τα εξής:

- α) ο ενδιαφερόμενος αερομεταφορέας κάτοχος έγκυρης άδειας εκμετάλλευσης ή έγκρισης που έχει εκδοθεί από την αρμόδια αρχή και πληροί τα κριτήρια του Μέρους που εκδίδει την άδεια εκμετάλλευσης ή την έγκριση για την εκτέλεση διεθνών αεροπορικών γραμμών· και
- β) το εν λόγω Μέρος διαθέτει και διατηρεί προγράμματα εποπτείας της ασφάλειας και της προστασίας για τον συγκεκριμένο αερομεταφορέα με τα πρότυπα του Διεθνούς Οργανισμού Πολιτικής Αεροπορίας (ΔΟΠΑ).

4. Κατά τη χορήγηση αδειών εκμετάλλευσης και τεχνικών εγκρίσεων, τα Μέρη μεταχειρίζονται ισότιμα όλους τους αερομεταφορείς του άλλου Μέρους.
  
5. Μόλις λάβει αίτηση άδειας εκμετάλλευσης από αερομεταφορέα ενός Μέρους, το άλλο Μέρος αναγνωρίζει κάθε διαπίστωση επάρκειας και/ή ιθαγένειας του πρώτου Μέρους για τον συγκεκριμένο αερομεταφορέα, ως να είχαν προβεί οι ίδιες οι αρμόδιες αρχές του στην εν λόγω διαπίστωση και δεν ερευνά περαιτέρω τέτοια θέματα, εξαιρουμένων όσων προβλέπονται στο άρθρο 424 παράγραφος 3.

#### ΑΡΘΡΟ 423

##### Επιχειρησιακά σχέδια, προγράμματα και πίνακες δρομολογίων

Η κοινοποίηση επιχειρησιακών σχεδίων, προγραμμάτων ή πινάκων δρομολογίων για υπηρεσίες αεροπορικών μεταφορών εκτελούμενες βάσει του παρόντος τίτλου μπορεί να ζητηθεί από ένα Μέρος αποκλειστικά για ενημερωτικούς σκοπούς. Σε περίπτωση που ένα Μέρος απαιτήσει την εν λόγω κοινοποίηση, ελαχιστοποιεί τον διοικητικό φόρτο που συνδέεται με τις οικείες απαιτήσεις και διαδικασίες κοινοποίησης και ο οποίος επιβαρύνει τους μεσάζοντες αεροπορικών μεταφορών και τους αερομεταφορείς του άλλου Μέρους.

## ΑΡΘΡΟ 424

## Απόρριψη, ανάκληση, αναστολή ή περιορισμός άδειας εκμετάλλευσης

1. Η Ένωση μπορεί να λάβει μέτρα έναντι αερομεταφορέα του Ηνωμένου Βασιλείου, σύμφωνα με τις παραγράφους 3, 4 και 5 του παρόντος άρθρου, σε οποιαδήποτε από τις ακόλουθες περιπτώσεις:
  - α) Στην περίπτωση αδειών και εγκρίσεων που χορηγούνται σύμφωνα με το άρθρο 422 παράγραφος 1 στοιχείο α), εάν δεν πληρούνται οποιαδήποτε από τις προϋποθέσεις που προβλέπονται στην εν λόγω διάταξη·
  - β) Στην περίπτωση αδειών και εγκρίσεων που χορηγούνται σύμφωνα με το άρθρο 422 παράγραφος 2, εάν δεν πληρούνται οποιαδήποτε από τις προϋποθέσεις που προβλέπονται στην εν λόγω διάταξη·
  - γ) ο αερομεταφορέας δεν έχει συμμορφωθεί με τις νομοθετικές και κανονιστικές διατάξεις που αναφέρονται στο άρθρο 425· ή
  - δ) τα μέτρα αυτά είναι αναγκαία για την πρόληψη και τον έλεγχο της διασποράς νόσου ή για την παροχή προστασίας έναντι αυτής, ή για την προστασία της δημόσιας υγείας.
2. Το Ηνωμένο Βασίλειο μπορεί να λάβει μέτρα έναντι αερομεταφορέα της Ένωσης, σύμφωνα με τις παραγράφους 3, 4 και 5 του παρόντος άρθρου, σε οποιαδήποτε από τις ακόλουθες περιπτώσεις:
  - α) δεν πληρούνται οποιαδήποτε από τις προϋποθέσεις που προβλέπονται στο άρθρο 422 παράγραφος 1 στοιχείο β)·

- β) ο αερομεταφορέας παρέλειψε να συμμορφωθεί προς τους νόμους και τους κανονισμούς που αναφέρονται στο άρθρο 426 ή
- γ) τα μέτρα αυτά είναι αναγκαία για την πρόληψη και τον έλεγχο της διασποράς νόσου ή για την παροχή προστασίας έναντι αυτής, ή για την προστασία της δημόσιας υγείας.
3. Όταν ένα Μέρος έχει βάσιμους λόγους να πιστεύει ότι αερομεταφορέας του άλλου Μέρους emπίπτει σε οποιαδήποτε από τις περιπτώσεις που αναφέρονται στις παραγράφους 1 και 2, κατά περίπτωση, και ότι πρέπει να ληφθούν σχετικά μέτρα, το εν λόγω Μέρος κοινοποιεί γραπτώς στο άλλο Μέρος το συντομότερο δυνατό τους λόγους για την προβλεπόμενη απόρριψη, αναστολή ή περιορισμό της άδειας εκμετάλλευσης ή τεχνικής έγκρισης και ζητά τη διεξαγωγή διαβουλεύσεων.
4. Οι εν λόγω διαβουλεύσεις ξεκινούν το συντομότερο δυνατόν, το δε αργότερο 30 ημέρες από την ημερομηνία παραλαβής του αιτήματος για τη διεξαγωγή διαβουλεύσεων. Η μη επίτευξη ικανοποιητικής συμφωνίας εντός 30 ημερών ή εντός συμφωνηθέντος χρονικού διαστήματος από την ημερομηνία έναρξης αυτών των διαβουλεύσεων, ή η μη λήψη των συμφωνηθέντων διορθωτικών μέτρων, συνιστά λόγο ώστε το Μέρος το οποίο ζήτησε τη διενέργεια διαβουλεύσεων να απορρίψει, να ανακαλέσει, να αναστείλει, να επιβάλει όρους ή να περιορίσει την άδεια εκμετάλλευσης ή τις τεχνικές εγκρίσεις του οικείου αερομεταφορέα ή αερομεταφορέων προκειμένου να διασφαλιστεί η συμμόρφωση με τα άρθρα 422 και 426. Σε περίπτωση λήψης μέτρων για την απόρριψη, την ανάκληση, την αναστολή ή τον περιορισμό της άδειας εκμετάλλευσης ή τεχνικής έγκρισης αερομεταφορέα, ένα Μέρος μπορεί να προσφύγει σε διαιτησία σύμφωνα με το άρθρο 739, χωρίς να προσφύγει πρώτα σε διαβουλεύσεις σύμφωνα με το άρθρο 738. Το διαιτητικό δικαστήριο αντιμετωπίζει το ζήτημα ως επείγουσα υπόθεση για τους σκοπούς του άρθρου 744. Κατόπιν αιτήματος ενός Μέρους, το δικαστήριο μπορεί, εν αναμονή της έκδοσης της οριστικής του απόφασης, να διατάξει τη λήψη προσωρινών μέτρων, συμπεριλαμβανομένης της τροποποίησης ή αναστολής των μέτρων που λήφθηκαν από οποιοδήποτε από τα Μέρη βάσει του παρόντος άρθρου.

5. Παρά τις παραγράφους 3 και 4, στις περιπτώσεις που αναφέρονται στην παράγραφο 1 στοιχεία γ) και δ) και στην παράγραφο 2 στοιχεία β και γ), ένα Μέρος μπορεί να λάβει άμεσα ή επείγοντα μέτρα όταν αυτό απαιτείται λόγω έκτακτης ανάγκης ή για την πρόληψη περαιτέρω μη συμμόρφωσης. Για τους σκοπούς της παρούσας παραγράφου, για την ύπαρξη περαιτέρω μη συμμόρφωσης πρέπει να έχει ήδη τεθεί το ζήτημα της μη συμμόρφωσης μεταξύ των αρμόδιων αρχών των Μερών.

6. Το παρόν άρθρο εφαρμόζεται με την επιφύλαξη των διατάξεων του τίτλου XI του πρώτου τομέα, του άρθρου 427 παράγραφος 4, του άρθρου 434 παράγραφοι 4, 6 και 8, και του άρθρου 435 παράγραφος 12, και της διαδικασίας επίλυσης διαφορών που προβλέπεται στον τίτλο I του έκτου μέρους ή των μέτρων που απορρέουν από αυτές.

#### ΑΡΘΡΟ 425

##### Κυριότητα και έλεγχος των αερομεταφορέων

Τα Μέρη αναγνωρίζουν τα δυνητικά οφέλη της περαιτέρω ελευθέρωσης της κυριότητας και του ελέγχου των αντίστοιχων αερομεταφορέων τους. Τα Μέρη συμφωνούν να διερευνήσουν στο πλαίσιο της ειδικής επιτροπής αεροπορικών μεταφορών δυνατότητες για την αμοιβαία ελευθέρωση της κυριότητας και του ελέγχου των αερομεταφορέων τους εντός 12 μηνών από την έναρξη ισχύος της παρούσας συμφωνίας, και, στη συνέχεια, εντός 12 μηνών από την παραλαβή σχετικού αιτήματος από ένα από τα Μέρη. Ως αποτέλεσμα της εξέτασης αυτής, τα Μέρη μπορούν να αποφασίσουν να τροποποιήσουν τον παρόντα τίτλο.

## ΑΡΘΡΟ 426

## Συμμόρφωση με τις νομοθετικές και κανονιστικές διατάξεις

1. Οι νομοθετικές και κανονιστικές διατάξεις ενός Μέρους όσον αφορά την είσοδο στην επικράτεια, τη λειτουργία εντός της επικράτειας και την αναχώρηση από την επικράτεια του αεροσκαφών τα οποία εκτελούν διεθνείς αεροπορικές μεταφορές τηρούνται από τους αερομεταφορείς του άλλου Μέρους κατά την είσοδο, τη λειτουργία, την παραμονή ή την έξοδο από την επικράτεια αυτού του Μέρους, αντίστοιχα.
2. Οι νομοθετικές και κανονιστικές διατάξεις ενός Μέρους όσον αφορά την είσοδο στην επικράτεια, τη λειτουργία εντός της επικράτειας και την αναχώρηση από την επικράτεια του επιβατών, πληρώματος, αποσκευών, φορτίου ή ταχυδρομείου επί αεροσκάφους (συμπεριλαμβανομένων των κανονιστικών διατάξεων για τις διατυπώσεις εισόδου, τις εξουσιοδοτήσεις, τη μετανάστευση, τον έλεγχο διαβατηρίων, τις τελωνειακές διατυπώσεις και την καραντίνα ή, για το ταχυδρομείο, οι διατάξεις περί ταχυδρομείου) τηρούνται από ή για λογαριασμό των εν λόγω επιβατών, του πληρώματος, των αποσκευών, του φορτίου και του ταχυδρομείου που μεταφέρονται από τους αερομεταφορείς του άλλου Μέρους κατά την είσοδο, τη λειτουργία, την παραμονή ή την έξοδο από την επικράτεια αυτού του Μέρους, αντίστοιχα.
3. Τα Μέρη επιτρέπουν, στο έδαφός τους, στους αερομεταφορείς του άλλου Μέρους να λαμβάνουν κατάλληλα μέτρα που εγγυώνται ότι μεταφέρονται μόνον τα πρόσωπα με τα απαιτούμενα ταξιδιωτικά έγγραφα για την είσοδο στο έδαφός του ή τη διέλευσή τους μέσω του εδάφους του άλλου Μέρους.

## ΑΡΘΡΟ 427

## Απαγόρευση διακρίσεων

1. Με την επιφύλαξη του τίτλου XI του πρώτου τομέα, τα Μέρη εξαλείφουν, στις αντίστοιχες δικαιοδοσίες τους, όλες τις μορφές διακρίσεων που θα μπορούσαν να επηρεάσουν δυσμενώς τις θεμιτές και ίσες ευκαιρίες των αερομεταφορέων του άλλου Μέρους να ανταγωνίζονται κατά την άσκηση των δικαιωμάτων που προβλέπονται στον παρόντα τίτλο.
2. Ένα Μέρος («Μέρος που κινεί τη διαδικασία») μπορεί να ενεργήσει σύμφωνα με τις παραγράφους 3 έως 6, εφόσον κρίνει ότι οι δίκαιες και ίσες ευκαιρίες ανταγωνισμού των αερομεταφορέων του κατά την άσκηση των δικαιωμάτων που προβλέπονται στον παρόντα τίτλο επηρεάζονται δυσμενώς από διακρίσεις που απαγορεύονται από την παράγραφο 1.
3. Το Μέρος που κινεί τη διαδικασία υποβάλλει γραπτό αίτημα για διαβουλεύσεις στο άλλο Μέρος «καθ' ου Μέρος»). Οι διαβουλεύσεις αρχίζουν εντός 30 ημερών από την παραλαβή του αιτήματος, εκτός εάν συμφωνηθεί διαφορετικά από τα Μέρη.
4. Εάν το Μέρος που κίνησε τη διαδικασία και το καθ' ου Μέρος δεν καταλήξουν σε συμφωνία επί του ζητήματος εντός 60 ημερών από την παραλαβή του αιτήματος για διαβουλεύσεις που αναφέρεται στην παράγραφο 3, το Μέρος που κίνησε τη διαδικασία μπορεί να λάβει μέτρα κατά του συνόλου ή μέρους των αερομεταφορέων που επωφελήθηκαν από διακρίσεις που απαγορεύονται από την παράγραφο 1, συμπεριλαμβανομένων μέτρων για την απόρριψη, την ανάκληση, την αναστολή, την επιβολή όρων ή τον περιορισμό των αδειών εκμετάλλευσης ή των τεχνικών εγκρίσεων των οικείων αερομεταφορέων.

5. Τα μέτρα που λαμβάνονται δυνάμει της παραγράφου 4 είναι κατάλληλα, αναλογικά και περιορίζονται ως προς το πεδίο εφαρμογής και τη διάρκειά τους στα απολύτως αναγκαία για τον μετριασμό της ζημίας που υφίστανται οι αερομεταφορείς του Μέρους που κινεί τη διαδικασία και για την εξάλειψη του αδικαιολόγητου πλεονεκτήματος που αποκόμισαν οι αερομεταφορείς κατά των οποίων στρέφονται.
6. Στις περιπτώσεις που οι διαβουλεύσεις δεν έδωσαν λύση στο ζήτημα ή εάν ελήφθησαν μέτρα δυνάμει της παραγράφου 4, ένα Μέρος μπορεί να προσφύγει σε διαιτησία σύμφωνα με το άρθρο 739, χωρίς να προσφύγει πρώτα σε διαβουλεύσεις σύμφωνα με το άρθρο 738. Το διαιτητικό δικαστήριο αντιμετωπίζει το ζήτημα ως επείγουσα υπόθεση για τους σκοπούς του άρθρου 744. Κατόπιν αιτήματος ενός Μέρους, το δικαστήριο μπορεί, εν αναμονή της έκδοσης της οριστικής του απόφασης, να διατάξει τη λήψη προσωρινών μέτρων, συμπεριλαμβανομένης της τροποποίησης ή αναστολής των μέτρων που λήφθηκαν από οποιοδήποτε από τα Μέρη βάσει του παρόντος άρθρου.
7. Παρά την παράγραφο 2, τα Μέρη δεν ενεργούν βάσει των παραγράφων 3 έως 6 σε σχέση με συμπεριφορές που εμπίπτουν στο πεδίο εφαρμογής του τίτλου XI του πρώτου τομέα.



## ΑΡΘΡΟ 428

## Άσκηση επιχειρηματικής δραστηριότητας

1. Τα Μέρη συμφωνούν ότι τυχόν εμπόδια στην άσκηση της επιχειρηματικής δραστηριότητας των αερομεταφορέων μπορούν να παρακωλύσουν τα οφέλη που απορρέουν από τον παρόντα τίτλο. Τα Μέρη συμφωνούν να συνεργάζονται για την άρση των εμποδίων στην άσκηση της επιχειρηματικής δραστηριότητας των αερομεταφορέων και των δύο Μερών εάν τα εμπόδια αυτά ενδέχεται να παρεμποδίζουν τις εμπορικές δραστηριότητες, να προκαλούν στρεβλώσεις του ανταγωνισμού ή να επηρεάζουν τις ίσες ευκαιρίες ανταγωνισμού.
2. Η ειδική επιτροπή αεροπορικών μεταφορών παρακολουθεί την πρόοδο όσον αφορά την αποτελεσματική αντιμετώπιση ζητημάτων που αφορούν τα εμπόδια στην άσκηση της επιχειρηματικής δραστηριότητας των αερομεταφορέων.

## ΑΡΘΡΟ 429

## Εμπορικές δραστηριότητες

1. Τα Μέρη χορηγούν αμοιβαία τα δικαιώματα που προβλέπονται στις παραγράφους 2 έως 7. Για τους σκοπούς της άσκησης αυτών των δικαιωμάτων, οι αερομεταφορείς του κάθε Μέρους δεν απαιτείται να διαθέτουν τοπικό χορηγό.

2. Όσον αφορά τους εκπροσώπους των αερομεταφορέων:
  - α) η ίδρυση από τους αερομεταφορείς ενός Μέρους στο έδαφος του άλλου Μέρους γραφείων και εγκαταστάσεων που απαιτούνται για την παροχή υπηρεσιών βάσει του παρόντος τίτλου επιτρέπεται χωρίς περιορισμούς ή διακρίσεις·
  - β) με την επιφύλαξη κανονιστικών διατάξεων για την ασφάλεια και την προστασία, εάν αυτά τα γραφεία και οι εγκαταστάσεις βρίσκονται σε αερολιμένα ενδέχεται να υπόκεινται σε περιορισμούς για λόγους διαθεσιμότητας χώρου·
  - γ) σύμφωνα με τις οικείες νομοθετικές και κανονιστικές διατάξεις που διέπουν την είσοδο, την παραμονή και την απασχόληση, κάθε Μέρος επιτρέπει στους αερομεταφορείς του άλλου Μέρους να φέρουν και να διατηρούν στο έδαφος του Μέρους που χορηγεί την άδεια διοικητικό προσωπικό, προσωπικό πωλήσεων, τεχνικό προσωπικό, επιχειρησιακό προσωπικό και άλλου είδους ειδικευμένο προσωπικό, το οποίο ο αερομεταφορέας θεωρεί αναγκαίο για την παροχή υπηρεσιών αεροπορικών μεταφορών βάσει του παρόντος τίτλου. Εάν απαιτούνται άδειες απασχόλησης για το προσωπικό που αναφέρεται στην παρούσα παράγραφο, περιλαμβανομένου του προσωπικού που εκτελεί ορισμένα προσωρινά καθήκοντα, τα Μέρη διεκπεραιώνουν ταχέως τις αιτήσεις για τις εν λόγω άδειες, υπό την επιφύλαξη των σχετικών νομοθετικών και κανονιστικών διατάξεων.
3. Όσον αφορά την επίγεια εξυπηρέτηση:
  - α) κάθε Μέρος επιτρέπει στους αερομεταφορείς του άλλου Μέρους να εκτελούν εργασίες εξυπηρέτησης δι' ιδίων μέσων στο έδαφός του χωρίς άλλους περιορισμούς πέραν εκείνων που βασίζονται σε παραμέτρους ασφάλειας ή προστασίας, ή άλλως προκύπτουν από φυσικούς ή λειτουργικούς περιορισμούς·

- β) κάθε Μέρος δεν επιβάλλει στους αερομεταφορείς του άλλου Μέρους την επιλογή ενός ή περισσότερων παρόχων υπηρεσιών επίγειας εξυπηρέτησης μεταξύ όσων είναι παρόντες στην αγορά σύμφωνα με τις νομοθετικές και κανονιστικές διατάξεις του Μέρους στο οποίο παρέχονται οι υπηρεσίες·
- γ) με την επιφύλαξη του στοιχείου α), εάν οι νομοθετικές και κανονιστικές διατάξεις ενός Μέρους περιορίζουν ή υποβάλλουν σε οποιουσδήποτε όρους τον ελεύθερο ανταγωνισμό μεταξύ των παρόχων υπηρεσιών επίγειας εξυπηρέτησης, το Μέρος αυτό διασφαλίζει ότι όλες οι αναγκαίες υπηρεσίες επίγειας εξυπηρέτησης τίθενται στη διάθεση των αερομεταφορέων του άλλου Μέρους και ότι δεν παρέχονται με λιγότερο ευνοϊκούς όρους από τους όρους υπό τους οποίους παρέχονται σε οποιονδήποτε άλλο αερομεταφορέα.
4. Όσον αφορά την κατανομή των χρονοθυρίδων στους αερολιμένες, κάθε Μέρος διασφαλίζει ότι οι οικείοι κανονισμοί, κατευθυντήριες γραμμές και διαδικασίες για την κατανομή των χρονοθυρίδων στους αερολιμένες στο έδαφος του εφαρμόζονται με διαφανή, αποτελεσματικό και έγκαιρο τρόπο που δεν εισάγει διακρίσεις.
5. Όσον αφορά τα τοπικά έξοδα και τη μεταφορά κεφαλαίων και κερδών:
- α) επί των ζητημάτων που διέπονται από τον παρόντα τίτλο έχουν εφαρμογή οι διατάξεις του τίτλου IV του πρώτου τομέα, με την επιφύλαξη του άρθρου 422·
- β) τα Μέρη χορηγούν αμοιβαία τα ευεργετήματα που προβλέπονται στα στοιχεία γ) έως ε)·

- γ) η πώληση και η αγορά υπηρεσιών μεταφορών και συναφών υπηρεσιών από τους αερομεταφορείς των Μερών είναι δυνατό, κατά τη διακριτική ευχέρεια του αερομεταφορέα, να εκφράζονται σε λίρες στερλίνες αν η πώληση ή η αγορά πραγματοποιείται στο έδαφος του Ηνωμένου Βασιλείου, ή, αν η πώληση ή η αγορά πραγματοποιείται στο έδαφος κράτους μέλους, να εκφράζονται στο νόμισμα του συγκεκριμένου κράτους μέλους·
- δ) στους αερομεταφορείς κάθε Μέρους επιτρέπεται να πληρώνουν τα τοπικά τους έξοδα στο τοπικό νόμισμα, κατά τη διακριτική τους ευχέρεια·
- ε) στους αερομεταφορείς κάθε Μέρους επιτρέπεται, κατόπιν αιτήματος, να εξάγουν προς τη χώρα της επιλογής τους έσοδα τα οποία αποκομίζονται στο έδαφος του άλλου Μέρους από την πώληση υπηρεσιών αεροπορικών μεταφορών και σχετικές δραστηριότητες που συνδέονται άμεσα με τις αεροπορικές μεταφορές επιπλέον των ποσών που εκταμιεύονται τοπικά, ανά πάσα στιγμή και με οποιονδήποτε τρόπο. Επιτρέπεται η άμεση μετατροπή και μεταφορά, χωρίς περιορισμούς ή φορολόγηση, στη συναλλαγματική ισοτιμία της αγοράς που εφαρμόζεται στις τρέχουσες συναλλαγές και τα εμβάσματα την ημερομηνία κατά την οποία ο αερομεταφορέας υποβάλλει την αρχική αίτηση μεταφοράς και δεν υπόκεινται στην επιβολή τελών πέραν των τελών που συνήθως επιβάλλουν οι τράπεζες για την εν λόγω μετατροπή και μεταφορά.
6. Όσον αφορά τις διατροπικές μεταφορές:
- α) όσον αφορά τη μεταφορά επιβατών, τα Μέρη δεν εφαρμόζουν επί των παρόχων επίγειων μεταφορών τις νομοθετικές και κανονιστικές διατάξεις που διέπουν τις αεροπορικές μεταφορές μόνο και μόνο επειδή η επίγεια μεταφορά προσφέρεται από αερομεταφορέα υπό τη δική του επωνυμία·

β) παρά τις προϋποθέσεις και τους περιορισμούς που ορίζονται στον τίτλο II του πρώτου τομέα και στα παραρτήματά του, καθώς και στον τίτλο I του τρίτου τομέα και στα παραρτήματά του, οι αερομεταφορείς κάθε Μέρους επιτρέπεται να χρησιμοποιούν, χωρίς περιορισμούς, για υπηρεσίες διεθνούς αεροπορικής μεταφοράς κάθε επίγειο μέσο μεταφοράς φορτίου από ή προς οποιοδήποτε σημείο στα εδάφη των Μερών ή σε τρίτες χώρες, συμπεριλαμβανομένης της μεταφοράς από και προς όλους τους αερολιμένες που διαθέτουν τελωνειακές εγκαταστάσεις, και συμπεριλαμβανομένου, ανάλογα με την περίπτωση, του δικαιώματος μεταφοράς αποθηκευμένου στα τελωνεία φορτίου δυνάμει των εφαρμοστέων νομοθετικών και κανονιστικών διατάξεων. Το φορτίο αυτό, είτε μεταφέρεται με επίγεια μέσα είτε αεροπορικώς, εισάγεται στις τελωνειακές εγκαταστάσεις του αερολιμένα και υποβάλλεται σε τελωνειακές διατυπώσεις. Οι αερομεταφορείς δύνανται να επιλέξουν να εκτελούν οι ίδιοι την επίγεια μεταφορά ή να την αναθέτουν στο πλαίσιο συμφωνίας, συμπεριλαμβανομένης συμφωνίας για πτήσεις με χρήση κοινού κωδικού, σε άλλους παρόχους επίγειων μεταφορών, όπως επίσης δύνανται να επιλέξουν την εκτέλεση της επίγειας μεταφοράς από άλλους αερομεταφορείς και έμμεσους παρόχους υπηρεσιών μεταφοράς αεροπορικού φορτίου. Αυτές οι υπηρεσίες διατροπικής μεταφοράς φορτίου μπορούν να παρέχονται ως άμεση υπηρεσία και με ενιαία τιμή για τις αεροπορικές και τις επίγειες μεταφορές σε συνδυασμό, υπό την προϋπόθεση ότι οι φορτωτές ενημερώνονται σχετικά με τους εμπλεκόμενους παρόχους της μεταφοράς.

7. Όσον αφορά τη μίσθωση:

α) τα Μέρη χορηγούν αμοιβαία το δικαίωμα να παρέχουν οι αερομεταφορείς τους υπηρεσίες αεροπορικών μεταφορών σύμφωνα με το άρθρο 419 με όλους τους ακόλουθους τρόπους:

i) με χρήση μισθωμένων αεροσκαφών χωρίς πλήρωμα από οποιονδήποτε εκμισθωτή·

ii) στην περίπτωση αερομεταφορέων του Ηνωμένου Βασιλείου, με τη χρήση μισθωμένων αεροσκαφών με πλήρωμα άλλων αερομεταφορέων των Μερών·

- iii) στην περίπτωση αερομεταφορέων του Ηνωμένου Βασιλείου, με τη χρήση μισθωμένων αεροσκαφών με πλήρωμα άλλων αερομεταφορέων της Ένωσης·
  - iv) με τη χρήση μισθωμένων αεροσκαφών με πλήρωμα από αερομεταφορείς διαφορετικούς από εκείνους που αναφέρονται στα σημεία ii) και iii) αντίστοιχα, υπό τον όρο ότι η μίσθωση αιτιολογείται βάσει εξαιρετικών αναγκών, εποχικών αναγκών χωρητικότητας ή λειτουργικών δυσχερειών του μισθωτή και η μίσθωση δεν υπερβαίνει τη διάρκεια που είναι απολύτως αναγκαία για την κάλυψη των εν λόγω αναγκών ή για την αντιμετώπιση των εν λόγω δυσχερειών·
- β) τα Μέρη μπορούν να απαιτήσουν την έγκριση των συμφωνιών μίσθωσης από τις αρμόδιες αρχές τους για τους σκοπούς της επαλήθευσης της συμμόρφωσης με τους όρους που προβλέπονται στην παρούσα παράγραφο, καθώς και με τις ισχύουσες απαιτήσεις ασφάλειας πτήσεων και αεροπορικής ασφάλειας·
- γ) ωστόσο, σε περίπτωση που ένα Μέρος απαιτήσει σχετική έγκριση, καταβάλλει κάθε δυνατή προσπάθεια ώστε να επισπευσθούν οι διαδικασίες έγκρισης και να ελαχιστοποιηθεί ο διοικητικός φόρτος για τους ενδιαφερόμενους αερομεταφορείς·
- δ) οι διατάξεις της παρούσας παραγράφου εφαρμόζονται με την επιφύλαξη των νομοθετικών και κανονιστικών διατάξεων ενός Μέρους όσον αφορά τη μίσθωση αεροσκαφών από αερομεταφορείς του συγκεκριμένου Μέρους.

## ΑΡΘΡΟ 430

## Φορολογικές διατάξεις

1. Κατά την άφιξή τους στο έδαφος ενός Μέρους, αεροσκάφη που χρησιμοποιούνται σε διεθνείς αεροπορικές μεταφορές από τους αερομεταφορείς του άλλου Μέρους, ο συνήθης εξοπλισμός τους, τα καύσιμα, τα λιπαντικά, τα αναλώσιμα τεχνικά εφόδια, ο εξοπλισμός εδάφους, τα ανταλλακτικά (συμπεριλαμβανομένων των κινητήρων), τα εφόδια αεροσκάφους (συμπεριλαμβανομένων, ενδεικτικά, τροφίμων, ποτών και αλκοόλ, καπνού και άλλων προϊόντων που προορίζονται για πώληση ή χρήση από επιβάτες σε περιορισμένες ποσότητες κατά τη διάρκεια της πτήσης), και άλλα είδη που προορίζονται ή χρησιμοποιούνται αποκλειστικά για τη λειτουργία ή την εξυπηρέτηση αεροσκάφους που εκτελεί διεθνείς αεροπορικές μεταφορές, απαλλάσσονται, βάσει της αρχής της αμοιβαιότητας και υπό τον όρο ότι αυτός ο εξοπλισμός και τα εφόδια παραμένουν στο αεροσκάφος, από όλους τους περιορισμούς στις εισαγωγές, φόρους ακίνητης περιουσίας και φόρους κεφαλαίου, δασμούς, ειδικούς φόρους κατανάλωσης, τέλη επιθεώρησης, φόρο προστιθέμενης αξίας ή άλλα παρόμοια τέλη και επιβαρύνσεις που επιβάλλονται από τις εθνικές ή τοπικές αρχές ή την Ένωση.

2. Από τους φόρους, τις εισφορές, τους δασμούς, τα τέλη και τις επιβαρύνσεις που αναφέρονται στην παράγραφο 1 απαλλάσσονται επίσης, βάσει της αρχής της αμοιβαιότητας, τα ακόλουθα αγαθά:

- α) τα εφόδια αεροσκαφών που εισάγονται ή παρέχονται στην επικράτεια Μέρους και τοποθετούνται εντός του αεροσκάφους, σε περιορισμένες ποσότητες, προκειμένου να χρησιμοποιηθούν μετά την αναχώρηση αεροσκάφους αερομεταφορέα του άλλου Μέρους, το οποίο χρησιμοποιείται σε διεθνείς αερομεταφορές, ακόμη και όταν τα εν λόγω εφόδια πρόκειται να χρησιμοποιηθούν σε τμήμα της πτήσης υπεράνω της επικράτειας του συμβαλλομένου μέρους στο οποίο τοποθετήθηκαν εντός του αεροσκάφους·

- β) ο εξοπλισμός εδάφους και τα ανταλλακτικά (συμπεριλαμβανομένων των κινητήρων) που εισάγονται στην επικράτεια Μέρους για την εξυπηρέτηση, τη συντήρηση ή την επισκευή αεροσκάφους αερομεταφορέα του άλλου Μέρους, το οποίο χρησιμοποιείται σε διεθνείς αερομεταφορές·
- γ) τα λιπαντικά και τα αναλώσιμα τεχνικά εφόδια εκτός από καύσιμα, που εισάγονται ή παρέχονται στο έδαφος ενός Μέρους με σκοπό να χρησιμοποιηθούν σε αεροσκάφος αεροπορικής εταιρείας του άλλου Μέρους, το οποίο χρησιμοποιείται σε διεθνείς αερομεταφορές, ακόμη και όταν τα εν λόγω εφόδια πρόκειται να χρησιμοποιηθούν σε τμήμα της πτήσης υπεράνω του εν λόγω εδάφους· και
- δ) το έντυπο υλικό που προβλέπεται από την τελωνειακή νομοθεσία κάθε Μέρους, το οποίο εισάγεται ή παρέχεται στην επικράτεια Μέρους και φορτώνεται στο αεροσκάφος προκειμένου να χρησιμοποιηθεί μετά την αναχώρηση αεροσκάφους αερομεταφορέα του άλλου Μέρους, το οποίο χρησιμοποιείται σε διεθνείς αερομεταφορές, ακόμη και όταν το εν λόγω έντυπο υλικό πρόκειται να χρησιμοποιηθεί σε τμήμα της πτήσης υπεράνω της επικράτειας του συμβαλλομένου μέρους στο οποίο φορτώθηκε στο αεροσκάφος.
3. Ο συνήθης αερομεταφερόμενος εξοπλισμός, καθώς και το υλικό, τα εφόδια και τα ανταλλακτικά που αναφέρονται στην παράγραφο 1, τα οποία συνήθως κρατούνται εντός αεροσκάφους υπό την εκμετάλλευση αερομεταφορέα ενός Μέρους, επιτρέπεται να εκφορτώνονται στο έδαφος του άλλου Μέρους μόνον κατόπιν έγκρισης των τελωνειακών αρχών του τελευταίου και μπορεί να απαιτηθεί να τεθούν υπό την επίβλεψη ή τον έλεγχο των αρχών αυτών έως την επανεξαγωγή τους ή άλλη διάθεσή τους σύμφωνα με τους ισχύοντες κανονισμούς.



4. Η απαλλαγή από τελωνειακούς δασμούς, εθνικούς ειδικούς φόρους κατανάλωσης και παρόμοια εθνικά τέλη που προβλέπονται στο παρόν άρθρο ισχύουν επίσης σε περιπτώσεις στις οποίες ο αερομεταφορέας ή οι αερομεταφορείς ενός Μέρους έχουν συνάψει συμφωνίες με άλλον αερομεταφορέα ή αερομεταφορείς για τον δανεισμό ή τη μεταφορά στο έδαφος του άλλου Μέρους των ειδών που προσδιορίζονται στις παραγράφους 1 και 2, υπό την προϋπόθεση ότι ο εν λόγω αερομεταφορέας ή οι αερομεταφορείς τυγχάνουν επίσης των απαλλαγών αυτών από το άλλο Μέρος.
5. Καμία διάταξη του παρόντος τίτλου δεν εμποδίζει οποιοδήποτε Μέρος να επιβάλει φόρους, εισφορές, δασμούς, τέλη ή επιβαρύνσεις σε είδη που πωλούνται στους επιβάτες, όχι όμως προς κατανάλωση εντός του αεροσκάφους, σε τμήμα της υπηρεσίας αεροπορικής μεταφοράς μεταξύ δύο σημείων εντός του εδάφους του όπου επιτρέπεται η επιβίβαση και η αποβίβαση.
6. Αποσκευές και φορτίο σε απευθείας διαμετακόμιση μέσω του εδάφους ενός Μέρους απαλλάσσονται φόρων, δασμών, τελών και άλλων παρόμοιων επιβαρύνσεων.
7. Ο εξοπλισμός και οι προμήθειες που αναφέρονται στην παράγραφο 2 μπορεί να απαιτηθεί να τεθούν υπό την επίβλεψη ή τον έλεγχο των αρμόδιων αρχών.
8. Οι διατάξεις των αντίστοιχων συμβάσεων που ισχύουν μεταξύ του Ηνωμένου Βασιλείου και των κρατών μελών για την αποφυγή της διπλής φορολόγησης εισοδήματος και κεφαλαίου δεν θίγονται από τον παρόντα τίτλο.
9. Η απαλλαγή από δασμούς, εθνικούς ειδικούς φόρους κατανάλωσης και παρόμοια εθνικά τέλη δεν εκτείνεται σε επιβαρύνσεις που βασίζονται στο κόστος των υπηρεσιών που παρέχονται σε αερομεταφορέα ενός Μέρους στο έδαφος του άλλου Μέρους.

## ΑΡΘΡΟ 431

## Τέλη χρήστη

1. Τα τέλη χρήστη που μπορούν να επιβληθούν από ένα Μέρος στους αερομεταφορείς του άλλου Μέρους για τη χρήση αεροναυτιλιακών υπηρεσιών και ελέγχου εναέριας κυκλοφορίας είναι ανάλογα του κόστους και χωρίς διακρίσεις. Σε κάθε περίπτωση, τα τέλη χρήστη αξιολογούνται για τους αερομεταφορείς του άλλου Μέρους με όρους οι οποίοι δεν είναι λιγότερο ευνοϊκοί από τους προβλεπόμενους για οποιονδήποτε άλλο αερομεταφορέα υπό παρόμοιες περιστάσεις κατά τον χρόνο επιβολής των τελών.

2. Με την επιφύλαξη του άρθρου 429 παράγραφος 5, κάθε Μέρος εξασφαλίζει ότι τα τέλη χρήσης, εκτός εκείνων που αναφέρονται στην παράγραφο 1, τα οποία μπορούν να επιβληθούν στους αερομεταφορείς του άλλου Μέρους είναι δίκαια, εύλογα, χωρίς αδικαιολόγητες διακρίσεις και δίκαια επιμερισμένα μεταξύ των κατηγοριών χρηστών. Τα τέλη χρήστη που επιβάλλονται στους αερομεταφορείς του άλλου Μέρους μπορούν να αντικατοπτρίζουν, χωρίς όμως να υπερβαίνουν, το πλήρες κόστος της παροχής κατάλληλων εγκαταστάσεων και υπηρεσιών αερολιμένα, περιβάλλοντος αερολιμένα και αεροπορικής ασφάλειας στον αερολιμένα ή εντός του συστήματος αερολιμένων. Τα εν λόγω τέλη μπορούν να περιλαμβάνουν ένα εύλογο ποσοστό απόδοσης των στοιχείων ενεργητικού μετά την απόσβεση. Οι εγκαταστάσεις και οι υπηρεσίες για τις οποίες επιβάλλονται τέλη χρήστη παρέχονται σε αποτελεσματική και οικονομική βάση. Σε κάθε περίπτωση, τα τέλη χρήστη αξιολογούνται για τον αερομεταφορέα του άλλου Μέρους με όρους οι οποίοι δεν είναι λιγότερο ευνοϊκοί από τους προβλεπόμενους για οποιονδήποτε άλλο αερομεταφορέα υπό παρόμοιες περιστάσεις κατά τον χρόνο επιβολής των τελών.

3. Προκειμένου να διασφαλιστεί η ορθή εφαρμογή των αρχών που παρατίθενται στις παραγράφους 1 και 2, κάθε Μέρος μεριμνά για τη διεξαγωγή διαβουλεύσεων μεταξύ των αρμόδιων αρχών ή φορέων επιβολής τελών στο έδαφός του και των αερομεταφορέων που χρησιμοποιούν τις σχετικές υπηρεσίες και εγκαταστάσεις, καθώς και για την ανταλλαγή πληροφοριών, εφόσον απαιτείται, μεταξύ των αρμόδιων αρχών ή φορέων επιβολής τελών και των αερομεταφορέων. Κάθε Μέρος διασφαλίζει ότι οι αρμόδιες αρχές επιβολής τελών παρέχουν στους χρήστες, για οποιαδήποτε πρόταση αλλαγής των τελών, εύλογη προθεσμία έτσι ώστε να είναι σε θέση να εκφράσουν τις απόψεις τους πριν επέλθουν οι αλλαγές.

#### ΑΡΘΡΟ 432

##### Ναύλοι

1. Τα Μέρη επιτρέπουν τον ελεύθερο καθορισμό των ναύλων από τους αερομεταφορείς των Μερών στη βάση του θεμιτού ανταγωνισμού σύμφωνα με τον παρόντα τίτλο.
2. Τα Μέρη δεν υποβάλλουν τους ναύλους των αερομεταφορέων τους προς έγκριση.

#### ΑΡΘΡΟ 433

##### Στατιστικά στοιχεία

1. Τα Μέρη συνεργάζονται στο πλαίσιο της ειδικής επιτροπής αεροπορικών μεταφορών για τη διευκόλυνση της ανταλλαγής στατιστικών πληροφοριών σχετικά με τις αεροπορικές μεταφορές βάσει του παρόντος τίτλου.

2. Κατόπιν σχετικού αιτήματος, κάθε Μέρος παρέχει στο άλλο Μέρος, χωρίς διακρίσεις, τα διαθέσιμα μη εμπιστευτικού και μη εμπορικά ευαίσθητου χαρακτήρα στατιστικά στοιχεία των αεροπορικών μεταφορών βάσει του παρόντος τίτλου, τα οποία απαιτούνται από τις αντίστοιχες νομοθετικές και κανονιστικές διατάξεις των Μερών και είναι ευλόγως δυνατόν να ζητηθούν.

#### ΑΡΘΡΟ 434

##### Αεροπορική ασφάλεια

1. Τα Μέρη επιβεβαιώνουν τη σημασία της στενής συνεργασίας στον τομέα της αεροπορικής ασφάλειας.
2. Κάθε Μέρος αναγνωρίζει την εγκυρότητα πιστοποιητικών αξιοπλοΐας, πιστοποιητικών επάρκειας και αδειών που έχουν εκδοθεί ή έχουν θεωρηθεί από το άλλο Μέρος και τις αρμόδιες αρχές του και εξακολουθούν να είναι σε ισχύ για την εκτέλεση υπηρεσιών αεροπορικών μεταφορών βάσει του παρόντος τίτλου, υπό τον όρο ότι τα εν λόγω πιστοποιητικά ή οι εν λόγω άδειες έχουν εκδοθεί ή έχουν θεωρηθεί δυνάμει, κατ' ελάχιστο, των σχετικών διεθνών προτύπων που έχουν καθοριστεί βάσει της σύμβασης.
3. Κάθε Μέρος δύναται να ζητήσει, ανά πάσα στιγμή, διαβουλεύσεις σχετικά με τα πρότυπα ασφάλειας τα οποία τηρεί και διαχειρίζεται το άλλο Μέρος όσον αφορά τις αεροναυτικές εγκαταστάσεις, το πλήρωμα πτήσης, το αεροσκάφος και τη λειτουργία του αεροσκάφους. Οι εν λόγω διαβουλεύσεις πραγματοποιούνται εντός 30 ημερών από την υποβολή του αιτήματος.

4. Εάν, κατόπιν των εν λόγω διαβουλεύσεων, ένα Μέρος διαπιστώσει ότι το άλλο Μέρος δεν τηρεί ούτε διαχειρίζεται με αποτελεσματικό τρόπο πρότυπα ασφάλειας στους τομείς που αναφέρονται στην παράγραφο 2 τα οποία να είναι τουλάχιστον ισοδύναμα με τα ελάχιστα πρότυπα που ισχύουν τη στιγμή εκείνη σύμφωνα με τη σύμβαση, το πρώτο Μέρος κοινοποιεί στο άλλο Μέρος αυτές τις διαπιστώσεις και τα μέτρα που κρίνονται αναγκαία για τη συμμόρφωση προς τα εν λόγω ελάχιστα πρότυπα, και το άλλο Μέρος προβαίνει στη λήψη κατάλληλων διορθωτικών μέτρων. Η μη λήψη κατάλληλων διορθωτικών μέτρων από το άλλο Μέρος εντός 15 ημερών ή άλλου διαστήματος που έχει ενδεχομένως συμφωνηθεί συνιστά λόγο ώστε το αιτούν Μέρος να απορρίψει, να ανακαλέσει, να αναστείλει, να επιβάλει όρους ή να περιορίσει τις άδειες εκμετάλλευσης ή τις τεχνικές εγκρίσεις, ή να απορρίψει, να ανακαλέσει, να αναστείλει, να επιβάλει όρους ή να περιορίσει με άλλον τρόπο τις δραστηριότητες των αερομεταφορέων που τελούν υπό την εποπτεία ασφάλειας του άλλου Μέρους.
5. Κάθε αεροσκάφος υπό εκμετάλλευση αεροπορικής εταιρείας ή εταιρειών ή, βάσει συμφωνίας μίσθωσης, για λογαριασμό αερομεταφορέα ή αερομεταφορέων ενός Μέρους μπορεί να υποβληθεί, ενώ βρίσκεται στο έδαφος του άλλου Μέρους, σε επιθεώρηση διαδρόμου υπό τον όρο ότι η επιθεώρηση αυτή δεν συνεπάγεται αδικαιολόγητη καθυστέρηση στην εκμετάλλευση του αεροσκάφους.
6. Η επιθεώρηση διαδρόμου ή σειρά επιθεωρήσεων διαδρόμου μπορεί να εγείρει:
- α) σοβαρές ανησυχίες ότι ένα αεροσκάφος ή η εκμετάλλευση ενός αεροσκάφους δεν συμμορφώνεται με τα ελάχιστα πρότυπα που ισχύουν τη στιγμή εκείνη σύμφωνα με τη σύμβαση· ή
  - β) σοβαρές ανησυχίες ότι δεν υπάρχει αποτελεσματική τήρηση και διαχείριση των ελάχιστων προτύπων που ισχύουν τη στιγμή εκείνη σύμφωνα με τη σύμβαση.

Σε περίπτωση που το Μέρος που διενήργησε την επιθεώρηση ή τις επιθεωρήσεις διαδρόμου διαπιστώσει σοβαρές ανησυχίες όπως αναφέρεται στο σημείο α) ή στο σημείο β), κοινοποιεί τις διαπιστώσεις αυτές στις αρμόδιες αρχές του άλλου Μέρους οι οποίες είναι υπεύθυνες για την εποπτεία ασφάλειας του αερομεταφορέα που εκμεταλλεύεται το αεροσκάφος και τις ενημερώνει σχετικά με τα μέτρα που θεωρούνται αναγκαία για τη συμμόρφωση με τα εν λόγω ελάχιστα πρότυπα. Η μη λήψη κατάλληλων διορθωτικών μέτρων εντός 15 ημερών ή άλλου χρονικού διαστήματος που μπορεί να έχει συμφωνηθεί συνιστά λόγο ώστε το πρώτο Μέρος να απορρίψει, να ανακαλέσει, να αναστείλει, να επιβάλει όρους ή να περιορίσει τις άδειες εκμετάλλευσης ή τις τεχνικές εγκρίσεις, ή να απορρίψει, να ανακαλέσει, να αναστείλει, να επιβάλει όρους ή να περιορίσει με άλλον τρόπο τις δραστηριότητες του αερομεταφορέα που εκμεταλλεύεται το αεροσκάφος.

7. Σε περίπτωση μη χορήγησης πρόσβασης για τον σκοπό της διενέργειας επιθεώρησης διαδρόμου ενός αεροσκάφους το οποίο εκμεταλλεύεται ο αερομεταφορέας ή αερομεταφορείς του άλλου Μέρους σύμφωνα με την παράγραφο 5, το άλλο Μέρος μπορεί ελεύθερα να συναγάγει ότι εγείρονται σοβαρές ανησυχίες όπως αναφέρεται στην παράγραφο 6 και να ενεργήσει σύμφωνα με την παράγραφο 6.

8. Κάθε Μέρος διατηρεί το δικαίωμα να ανακαλέσει, να αναστείλει ή να περιορίσει τις άδειες εκμετάλλευσης ή τις τεχνικές εγκρίσεις ή να αναστείλει ή να περιορίσει με άλλον τρόπο τις δραστηριότητες αερομεταφορέα ή αερομεταφορέων του άλλου Μέρους άμεσα εάν το πρώτο Μέρος καταλήξει στο συμπέρασμα ότι, κατόπιν επιθεώρησης διαδρόμου, σειράς επιθεωρήσεων διαδρόμου, μη χορήγησης πρόσβασης για επιθεώρηση διαδρόμου, διαβούλευσης κ.λπ., είναι απαραίτητη η λήψη άμεσων μέτρων για την ασφάλεια της λειτουργίας ενός αερομεταφορέα. Το Μέρος που λαμβάνει τα εν λόγω μέτρα ενημερώνει αμέσως το άλλο Μέρος και επεξηγεί τους λόγους για τους οποίους προβαίνει στη λήψη τους.

9. Κάθε μέτρο που λαμβάνει ένα Μέρος σύμφωνα με την παράγραφο 4, 6 ή 8 του παρόντος άρθρου διακόπτεται μόλις παύσει να υφίσταται η αιτία για τη λήψη του.

10. Εάν έχουν ληφθεί μέτρα από ένα Μέρος δυνάμει της παραγράφου 4, 6 ή 8, σε περίπτωση διαφωνίας ένα Μέρος μπορεί να προσφύγει σε διαιτησία σύμφωνα με το άρθρο 739, χωρίς να προσφύγει πρώτα σε διαβουλεύσεις σύμφωνα με το άρθρο 738. Το διαιτητικό δικαστήριο αντιμετωπίζει το ζήτημα ως επείγουσα υπόθεση για τους σκοπούς του άρθρου 744. Κατόπιν αιτήματος του προσφεύγοντος Μέρους, το δικαστήριο μπορεί, εν αναμονή της έκδοσης της οριστικής του απόφασης, να διατάζει τη λήψη προσωρινών μέτρων, συμπεριλαμβανομένης της τροποποίησης ή αναστολής των μέτρων που λήφθηκαν από οποιοδήποτε από τα Μέρη βάσει του παρόντος άρθρου.

## ΑΡΘΡΟ 435

### Αεροπορική προστασία

1. Τα Μέρη παρέχουν, κατόπιν αιτήματος, κάθε αναγκαία αμοιβαία συνδρομή για την αντιμετώπιση απειλών κατά της ασφάλειας της πολιτικής αεροπορίας, συμπεριλαμβανομένης της πρόληψης πράξεων παράνομης κατάληψης αεροσκαφών της πολιτικής αεροπορίας και άλλων παράνομων πράξεων κατά της ασφάλειας των εν λόγω αεροσκαφών, των επιβατών και των πληρωμάτων τους, των αερολιμένων και των αεροναυτιλιακών εγκαταστάσεων, καθώς και κάθε άλλης απειλής κατά της ασφάλειας της πολιτικής αεροπορίας.
2. Στις αμοιβαίες σχέσεις τους τα Μέρη ενεργούν σύμφωνα με τα πρότυπα αεροπορικής προστασίας που έχουν καθοριστεί από τον ΔΟΠΑ. Απαιτούν οι φορείς εκμετάλλευσης αεροσκαφών που περιλαμβάνονται στα μητρώα τους και οι φορείς εκμετάλλευσης αερολιμένων στο έδαφός τους να ενεργούν, κατ' ελάχιστο, σύμφωνα με αυτά τα πρότυπα αεροπορικής προστασίας. Κάθε Μέρος παρέχει κατόπιν αιτήματος στο άλλο Μέρος κοινοποίηση τυχόν διαφοράς μεταξύ των οικείων νομοθετικών και κανονιστικών διατάξεων και πρακτικών και των προτύπων αεροπορικής προστασίας που αναφέρονται στην παρούσα παράγραφο. Κάθε Μέρος δύναται ανά πάσα στιγμή να ζητήσει διαβουλεύσεις, οι οποίες πρέπει να διεξαχθούν χωρίς καθυστέρηση, με το άλλο Μέρος προκειμένου να συζητηθούν αυτές οι διαφορές.

3. Κάθε Μέρος εξασφαλίζει ότι λαμβάνονται στο έδαφός του αποτελεσματικά μέτρα για την προστασία της πολιτικής αεροπορίας από έκνομες ενέργειες, στα οποία περιλαμβάνονται, ενδεικτικά, ο έλεγχος ασφάλειας επιβατών και των χειραποσκευών τους, ο έλεγχος ασφάλειας παραδιδόμενων αποσκευών, ο έλεγχος ασφάλειας προσώπων άλλων πλην των επιβατών μεταξύ των οποίων είναι τα πληρώματα και τα είδη που μεταφέρουν, ο έλεγχος ασφάλειας φορτίου, ταχυδρομείου, προμηθειών πτήσης και αερολιμένα και ο έλεγχος πρόσβασης στην περιοχή δραστηριοτήτων αεροσκαφών και στην αυστηρά ελεγχόμενη περιοχή ασφάλειας αερολιμένα. Κάθε Μέρος συμφωνεί ότι πρέπει να τηρούνται οι διατάξεις ασφάλειας του άλλου Μέρους όσον αφορά την είσοδο, τη λειτουργία ή την αναχώρηση αεροσκαφών από το έδαφός του.

4. Τα Μέρη επιδιώκουν να συνεργάζονται σε θέματα αεροπορικής προστασίας στον υψηλότερο δυνατό βαθμό, να ανταλλάσσουν πληροφορίες σχετικά με απειλές, τρωτά σημεία και κινδύνους με την επιφύλαξη της επίτευξης κοινής συμφωνίας σχετικά με κατάλληλες ρυθμίσεις για την ασφαλή μεταφορά, χρήση, αποθήκευση και διάθεση διαβαθμισμένων πληροφοριών, να συζητούν και να ανταλλάσσουν βέλτιστες πρακτικές, πρότυπα επιδόσεων και ανίχνευσης για τον εξοπλισμό ασφάλειας, βέλτιστες πρακτικές και αποτελέσματα όσον αφορά την παρακολούθηση της συμμόρφωσης, καθώς και να συνεργάζονται σε οποιοδήποτε άλλο τομέα προσδιορίσουν. Ειδικότερα, τα Μέρη προσπαθούν να αναπτύξουν και να διατηρήσουν ρυθμίσεις συνεργασίας μεταξύ τεχνικών εμπειρογνομόνων για την ανάπτυξη και την αναγνώριση προτύπων αεροπορικής ασφάλειας με σκοπό τη διευκόλυνση της εν λόγω συνεργασίας, τη μείωση των διοικητικών επικαλύψεων και την προώθηση της έγκαιρης ειδοποίησης και της προκαταρκτικής συζήτησης νέων πρωτοβουλιών και απαιτήσεων στον τομέα της ασφάλειας.

5. Κάθε Μέρος θέτει στη διάθεση του άλλου Μέρους, κατόπιν αιτήματος, τα αποτελέσματα ελέγχων που διενεργήθηκαν από τον ΔΟΠΑ και τα διορθωτικά μέτρα τα οποία λήφθηκαν από το κράτος που αποτέλεσε αντικείμενο του ελέγχου, με την επιφύλαξη της επίτευξης κοινής συμφωνίας σχετικά με κατάλληλες ρυθμίσεις για την ασφαλή μεταφορά, χρήση, αποθήκευση και διάθεση αυτών των πληροφοριών.



6. Τα Μέρη συμφωνούν να συνεργάζονται για τις επιθεωρήσεις ασφαλείας που διεξάγουν στο έδαφος οποιουδήποτε από τα Μέρη με την καθιέρωση μηχανισμών, περιλαμβανομένων των διοικητικών ρυθμίσεων, για την αμοιβαία ανταλλαγή πληροφοριών όσον αφορά τα αποτελέσματα των εν λόγω επιθεωρήσεων ασφαλείας. Τα συμβαλλόμενα μέρη συμφωνούν να εξετάζουν θετικά τις αιτήσεις που τους υποβάλλονται για να συμμετάσχουν, ως παρατηρητές, σε επιθεωρήσεις ασφαλείας που διενεργούνται από το άλλο συμβαλλόμενο μέρος.

7. Με την επιφύλαξη της παραγράφου 9, και με πλήρη και αμοιβαίο σεβασμό της εθνικής κυριαρχίας, ένα Μέρος μπορεί να λάβει μέτρα ασφάλειας για την είσοδο στο έδαφός του. Εφόσον είναι δυνατόν, το εν λόγω Μέρος λαμβάνει υπόψη του τα μέτρα ασφάλειας που εφαρμόζει ήδη το άλλο Μέρος και τις σχετικές απόψεις που ενδεχομένως διατυπώνει. Κάθε Μέρος αναγνωρίζει ότι καμία διάταξη του παρόντος άρθρου δεν περιορίζει το δικαίωμα ενός Μέρους να αρνηθεί την είσοδο οποιασδήποτε πτήσης ή πτήσεων στο έδαφός του, εφόσον κρίνει ότι απειλείται η ασφάλειά του.

8. Ένα Μέρος μπορεί να λάβει μέτρα έκτακτης ανάγκης προκειμένου να ανταποκριθεί σε συγκεκριμένη απειλή για την ασφάλεια. Τα μέτρα αυτά κοινοποιούνται άμεσα στο άλλο Μέρος. Με την επιφύλαξη της ανάγκης για άμεση λήψη μέτρων για την προστασία της ασφάλειας της αεροπορίας, κατά την εξέταση μέτρων ασφάλειας, ένα Μέρος αξιολογεί τις πιθανές δυσμενείς επιπτώσεις τους στις διεθνείς αεροπορικές μεταφορές και λαμβάνει υπόψη του τις επιπτώσεις αυτές, εκτός εάν περιορίζεται από τον νόμο, όταν καθορίζει ποια μέτρα είναι αναγκαία και κατάλληλα για την αντιμετώπιση αυτών των θεμάτων ασφαλείας.

9. Όσον αφορά υπηρεσίες αεροπορικών μεταφορών με προορισμό το έδαφός του, ένα Μέρος δεν μπορεί να απαιτήσει την εφαρμογή μέτρων ασφάλειας στο έδαφος του άλλου Μέρους. Εάν ένα Μέρος θεωρεί ότι μια συγκεκριμένη απειλή απαιτεί την επείγουσα εφαρμογή προσωρινών μέτρων επιπλέον των μέτρων που εφαρμόζονται ήδη στο έδαφος του άλλου Μέρους, ενημερώνει το άλλο Μέρος σχετικά με τα χαρακτηριστικά της απειλής αυτής, στον βαθμό που συνάδει με την ανάγκη προστασίας των πληροφοριών ασφαλείας, και τα προτεινόμενα μέτρα. Το άλλο Μέρος εξετάζει ευμενώς την πρόταση αυτή και μπορεί να αποφασίσει την εφαρμογή πρόσθετων μέτρων εφόσον το κρίνει αναγκαίο. Τα μέτρα αυτά πρέπει να είναι αναλογικά και περιορισμένου χρόνου.

10. Σε περίπτωση συμβάντος ή απειλής συμβάντος παράνομης κατάληψης αεροσκάφους της πολιτικής αεροπορίας ή άλλων παράνομων πράξεων κατά της ασφάλειας αεροσκάφους, επιβατών, πληρώματος, αερολιμένων ή αεροναυτιλιακών εγκαταστάσεων, τα Μέρη αλληλοβοηθούνται διευκολύνοντας την επικοινωνία και άλλα κατάλληλα μέτρα με σκοπό να τερματιστεί ταχέως και με ασφάλεια το συμβάν ή η απειλή.

11. Κάθε Μέρος λαμβάνει όλα τα μέτρα που κρίνει εφικτά για να διασφαλίσει ότι αεροσκάφος, το οποίο έχει υποστεί παράνομη κατάληψη ή άλλη έκνομη ενέργεια και βρίσκεται στο έδαφός του, παραμένει στο έδαφος, εκτός εάν η αναχώρησή του επιβάλλεται από το υπέρτατο καθήκον προστασίας της ανθρώπινης ζωής. Εφόσον είναι δυνατό, τα μέτρα αυτά λαμβάνονται βάσει διαβουλεύσεων μεταξύ των Μερών.

12. Όταν ένα Μέρος έχει βάσιμους λόγους να πιστεύει ότι το άλλο Μέρος δεν συμμορφώνεται με το παρόν άρθρο, δύναται να ζητήσει την άμεση διεξαγωγή διαβουλεύσεων με το άλλο Μέρος. Οι διαβουλεύσεις αυτές αρχίζουν εντός 30 ημερών από την παραλαβή του αιτήματος.

Η μη επίτευξη ικανοποιητικής συμφωνίας εντός 15 ημερών ή συμφωνηθέντος χρονικού διαστήματος από την ημερομηνία του εν λόγω αιτήματος συνιστά λόγο ώστε το Μέρος το οποίο ζήτησε τις διαβουλεύσεις να απορρίψει, να ανακαλέσει, να αναστείλει, να επιβάλει όρους ή να περιορίσει τις άδειες εκμετάλλευσης και τις τεχνικές εγκρίσεις αερομεταφορέα ή αερομεταφορέων του άλλου Μέρους προκειμένου να διασφαλιστεί η τήρηση των διατάξεων του παρόντος άρθρου. Σε περίπτωση που επιβάλλεται λόγω έκτακτης ανάγκης, ή για να αποφευχθεί η συνέχιση της μη συμμόρφωσης προς το παρόν άρθρο, ένα Μέρος δύναται να λάβει άμεσα προσωρινά μέτρα πριν από τη λήξη της προθεσμίας των 15 ημερών που αναφέρεται στην παρούσα παράγραφο.

13. Κάθε μέτρο που έχει ληφθεί σύμφωνα με την παράγραφο 8 διακόπτεται όταν το εν λόγω μέρος θεωρεί ότι η δράση δεν είναι πλέον αναγκαία ή έχει αντικατασταθεί από άλλα μέτρα για τον μετριασμό της απειλής. Η εφαρμογή κάθε μέτρου που λαμβάνεται σύμφωνα με την παράγραφο 12 διακόπτεται μόλις διασφαλιστεί η συμμόρφωση του άλλου Μέρους με το παρόν άρθρο. Σε περίπτωση ενεργειών που αναλαμβάνονται σύμφωνα με την παράγραφο 8 ή 12, η διαδικασία αυτή μπορεί να διακοπεί κατόπιν αμοιβαίας συμφωνίας των Μερών.

14. Όταν έχουν ληφθεί μέτρα ή ενέργειες σύμφωνα με την παράγραφο 7, 8, 9 ή 12 του παρόντος άρθρου, ένα Μέρος μπορεί να προσφύγει στις διατάξεις περί επίλυσης διαφορών του τίτλου I του έκτου μέρους. Το διαιτητικό δικαστήριο αντιμετωπίζει το ζήτημα ως επείγουσα υπόθεση για τους σκοπούς του άρθρου 744.

## ΑΡΘΡΟ 436

## Διαχείριση της εναέριας κυκλοφορίας

1. Τα Μέρη και οι αντίστοιχες αρμόδιες αρχές και πάροχοι υπηρεσιών αεροναυτιλίας τους συνεργάζονται μεταξύ τους κατά τέτοιο τρόπο ώστε να ενισχυθεί η ασφαλής και αποτελεσματική λειτουργία της εναέριας κυκλοφορίας στην ευρωπαϊκή περιφέρεια. Τα Μέρη επιδιώκουν τη διαλειτουργικότητα μεταξύ των οικείων παρόχων υπηρεσιών.
2. Τα Μέρη συμφωνούν να συνεργάζονται σε θέματα που αφορούν τις επιδόσεις και τη χρέωση των υπηρεσιών αεροναυτιλίας και των λειτουργιών δικτύου, με σκοπό τη βελτιστοποίηση της συνολικής αποδοτικότητας των πτήσεων, τη μείωση του κόστους, την ελαχιστοποίηση των περιβαλλοντικών επιπτώσεων και την ενίσχυση της ασφάλειας και της δυναμικότητας των ροών εναέριας κυκλοφορίας μεταξύ των υφιστάμενων συστημάτων διαχείρισης εναέριας κυκλοφορίας των Μερών.
3. Τα Μέρη συμφωνούν να προάγουν τη συνεργασία μεταξύ των παρόχων τους υπηρεσιών αεροναυτιλίας ώστε να διασφαλίζεται η ανταλλαγή δεδομένων πτήσεων και ο συντονισμός της ροής της εναέριας κυκλοφορίας για τη βελτιστοποίηση της απόδοσης των πτήσεων, με στόχο τη βελτίωση της προβλεψιμότητας, της ακρίβειας και της αδιάλειπτης εξυπηρέτησης για την εναέρια κυκλοφορία.
4. Τα Μέρη συμφωνούν να συνεργάζονται στο πλαίσιο των οικείων προγραμμάτων εκσυγχρονισμού της διαχείρισης της εναέριας κυκλοφορίας, συμπεριλαμβανομένων δραστηριοτήτων έρευνας, ανάπτυξης και εξάπλωσης, και να ενθαρρύνουν τη διασυνοριακή συμμετοχή σε δραστηριότητες επικύρωσης και επίδειξης.

## ΑΡΘΡΟ 437

## Ευθύνη αερομεταφοράς

Τα Μέρη επαναβεβαιώνουν τις υποχρεώσεις τους με βάση τη σύμβαση για την ενοποίηση ορισμένων κανόνων στις διεθνείς αεροπορικές μεταφορές, η οποία έγινε στο Μόντρεαλ στις 28 Μαΐου 1999 («σύμβαση του Μόντρεαλ»).

## ΑΡΘΡΟ 438

## Προστασία καταναλωτών

1. Τα Μέρη συμμερίζονται τον στόχο της επίτευξης υψηλού επιπέδου προστασίας των καταναλωτών και συνεργάζονται για τον σκοπό αυτό.
2. Τα Μέρη εξασφαλίζουν τη λήψη αποτελεσματικών και αμερόληπτων μέτρων για την προστασία των συμφερόντων των καταναλωτών στον τομέα των αεροπορικών μεταφορών. Τα μέτρα αυτά περιλαμβάνουν την κατάλληλη πρόσβαση σε πληροφορίες, συνδρομή, μεταξύ άλλων για άτομα με αναπηρία και μειωμένη κινητικότητα, επιστροφή χρημάτων και, κατά περίπτωση, αποζημίωση σε περίπτωση άρνησης επιβίβασης, ματαίωσης ή καθυστέρησης, καθώς και αποτελεσματικές διαδικασίες χειρισμού καταγγελιών.
3. Τα Μέρη διαβουλεύονται μεταξύ τους για κάθε θέμα που αφορά την προστασία των καταναλωτών, συμπεριλαμβανομένων των σχετικών σχεδιαζόμενων μέτρων τους.

## ΑΡΘΡΟ 439

## Σχέση με άλλες συμφωνίες

1. Με την επιφύλαξη των παραγράφων 4 και 5, προγενέστερες συμφωνίες και διακανονισμοί που αφορούν το αντικείμενο του παρόντος τίτλου και έχουν συναφθεί μεταξύ του Ηνωμένου Βασιλείου και των κρατών μελών, στο μέτρο που δεν έχουν αντικατασταθεί από το δίκαιο της Ένωσης, αντικαθίστανται από την παρούσα συμφωνία.
2. Το Ηνωμένο Βασίλειο και ένα κράτος μέλος δεν μπορούν να παραχωρήσουν αμοιβαίως δικαιώματα σε σχέση με τις αεροπορικές μεταφορές προς, από ή εντός των αντίστοιχων εδαφών τους πέραν εκείνων που προβλέπονται ρητά στον παρόντα τίτλο, εκτός εάν υπάρχει σχετική διάταξη στο άρθρο 419 παράγραφοι 4 και 9.
3. Εάν τα Μέρη προσχωρήσουν σε πολυμερή συμφωνία ή εάν υιοθετήσουν απόφαση εκδοθείσα από τον ΔΟΠΑ ή από άλλο διεθνή οργανισμό, η οποία πραγματεύεται θέματα που καλύπτει ο παρών τίτλος, διαβουλεύονται στο πλαίσιο της ειδικής επιτροπής αεροπορικών μεταφορών για να αποφασίσουν κατά πόσον ο παρών τίτλος πρέπει να αναθεωρηθεί προκειμένου να ληφθούν υπόψη οι εξελίξεις αυτές.
4. Καμία διάταξη του παρόντος τίτλου δεν επηρεάζει την εγκυρότητα και την εφαρμογή υφιστάμενων και μελλοντικών συμφωνιών αεροπορικών μεταφορών μεταξύ των κρατών μελών και του Ηνωμένου Βασιλείου όσον αφορά εδάφη υπό την κυριαρχία τους τα οποία δεν καλύπτονται από το άρθρο 774.

5. Καμία διάταξη του παρόντος τίτλου δεν θίγει τυχόν δικαιώματα που έχουν στη διάθεσή τους το Ηνωμένο Βασίλειο και τα κράτη μέλη βάσει της πολυμερούς συμφωνίας για τα εμπορικά δικαιώματα των μη τακτικών αεροπορικών γραμμών στην Ευρώπη, η οποία υπεγράφη στο Παρίσι στις 30 Απριλίου 1956, στον βαθμό που τα δικαιώματα αυτά υπερβαίνουν τα προβλεπόμενα στον παρόντα τίτλο.

#### ΑΡΘΡΟ 440

##### Αναστολή και καταγγελία

1. Τυχόν αναστολή του παρόντος τίτλου, εν όλω ή εν μέρει, δυνάμει του άρθρου 749 δεν μπορεί να εφαρμοστεί νωρίτερα από την πρώτη ημέρα της αεροναυτικής περιόδου της Διεθνούς Ένωσης Αεροπορικών Μεταφορών (IATA) που έπεται της περιόδου κατά την οποία κοινοποιήθηκε η αναστολή.
2. Κατά την καταγγελία της παρούσας συμφωνίας δυνάμει του άρθρου 779 ή κατά την καταγγελία του παρόντος τίτλου δυνάμει του άρθρου 441 ή του άρθρου 521 ή του άρθρου 509, οι διατάξεις που διέπουν ζητήματα τα οποία εμπίπτουν στο πεδίο εφαρμογής του παρόντος τίτλου εξακολουθούν να εφαρμόζονται πέραν της ημερομηνίας παύσης ισχύος που αναφέρεται στο άρθρο 779 ή στο άρθρο 441 ή στο άρθρο 521 ή στο άρθρο 509, έως το τέλος της αεροναυτικής περιόδου της IATA που βρίσκεται σε εξέλιξη εκείνη την ημερομηνία.
3. Το Μέρος που προβαίνει σε αναστολή του παρόντος τίτλου, εν όλω ή εν μέρει, ή καταγγέλλει την παρούσα συμφωνία ή τον παρόντα τίτλο ενημερώνει σχετικά τον ΔΟΠΑ.

## ΑΡΘΡΟ 441

## Καταγγελία του παρόντος τίτλου

Με την επιφύλαξη του άρθρου 779, του άρθρου 521 και του άρθρου 509, κάθε Μέρος μπορεί να καταγγείλει το παρόν πρωτόκολλο ανά πάσα στιγμή με έγγραφη κοινοποίηση διά της διπλωματικής οδού. Στην περίπτωση αυτή, ο παρών τίτλος παύει να ισχύει την πρώτη ημέρα του ένατου μήνα μετά την ημερομηνία κοινοποίησης.

## ΑΡΘΡΟ 442

## Καταχώριση της παρούσης συμφωνίας

Η παρούσα συμφωνία και τυχόν τροποποιήσεις της, στο μέτρο που είναι συναφείς, καταχωρίζονται στον ΔΟΠΑ, σύμφωνα με το άρθρο 83 της σύμβασης.



## ΤΙΤΛΟΣ II

## ΑΣΦΑΛΕΙΑ ΠΤΗΣΕΩΝ

## ΑΡΘΡΟ 443

## Στόχοι

Οι στόχοι του παρόντος τίτλου είναι:

- α) να καταστεί δυνατή η αμοιβαία αποδοχή, όπως προβλέπεται στα παραρτήματα του παρόντος τίτλου, των ευρημάτων συμμόρφωσης και των πιστοποιητικών που εκδίδουν οι αρμόδιες αρχές ή οι εγκεκριμένοι οργανισμοί ενός εκ των δύο Μερών·
- β) να προωθηθεί η συνεργασία με στόχο υψηλό επίπεδο ασφάλειας της πολιτικής αεροπορίας και περιβαλλοντικής συμβατότητας·
- γ) να ενθαρρυνθεί η διεθνοποίηση του κλάδου της πολιτικής αεροπορίας·
- δ) να διευκολυνθεί και να προωθηθεί η ελεύθερη ροή των αεροναυτικών προϊόντων και υπηρεσιών της πολιτικής αεροπορίας.

## ΑΡΘΡΟ 444

## Ορισμοί

Για τους σκοπούς του παρόντος τίτλου ισχύουν οι ακόλουθοι ορισμοί:

- α) «εγκεκριμένος οργανισμός»: νομικό πρόσωπο πιστοποιημένο από την αρμόδια αρχή συμβαλλομένου Μέρους προκειμένου να ασκεί τα δικαιώματα που σχετίζονται με το πεδίο εφαρμογής του παρόντος τίτλου·
- β) «πιστοποιητικό»: έγκριση, άδεια ή άλλο έγγραφο που εκδίδεται ως μέσο αναγνώρισης της συμμόρφωσης ότι αεροναυτικό προϊόν, οργανισμός ή νομικό ή φυσικό πρόσωπο της πολιτικής αεροπορίας συμμορφώνεται με τις εφαρμοστέες απαιτήσεις που καθορίζονται σε νομοθετικές και κανονιστικές διατάξεις ενός Μέρους·
- γ) «αεροναυτικό προϊόν της πολιτικής αεροπορίας»: κάθε αεροσκάφος, κινητήρας αεροσκάφους ή έλικας αεροσκάφους της πολιτικής αεροπορίας ή υποσύστημα, εξοπλισμός, παρελκόμενο ή κατασκευαστικό στοιχείο που έχει εγκατασταθεί ή πρόκειται να εγκατασταθεί σε αυτά·
- δ) «αρμόδια αρχή»: ενωσιακή ή κυβερνητική υπηρεσία ή κυβερνητική οντότητα αρμόδια για την ασφάλεια της πολιτικής αεροπορίας, η οποία έχει οριστεί από ένα Μέρος για να εκτελεί τα ακόλουθα καθήκοντα για τους σκοπούς του παρόντος τίτλου:
  - ι) να αξιολογεί τη συμμόρφωση των αεροναυτικών προϊόντων, των οργανισμών, των εγκαταστάσεων, των λειτουργιών και των υπηρεσιών πολιτικής αεροπορίας που υπόκεινται στην εποπτεία της με τις εφαρμοστέες απαιτήσεις που καθορίζονται στις νομοθετικές, κανονιστικές και διοικητικές διατάξεις του συγκεκριμένου Μέρους·

- ii) να παρακολουθεί τη συνεχή συμμόρφωσή τους με τις εν λόγω απαιτήσεις· και
  - iii) να λαμβάνει μέτρα επιβολής για να διασφαλίζεται η συμμόρφωση με τις εν λόγω απαιτήσεις·
- ε) «ευρήματα συμμόρφωσης»: ο προσδιορισμός της συμμόρφωσης με τις εφαρμοστέες απαιτήσεις που ορίζονται σε νομοθετικές και κανονιστικές διατάξεις ενός Μέρους ως αποτέλεσμα ενεργειών όπως η δοκιμή, οι επιθεωρήσεις, τα προσόντα, οι εγκρίσεις και η παρακολούθηση·
- στ) «παρακολούθηση»: η τακτική επιτήρηση από αρμόδια αρχή ενός Μέρους για να διαπιστώνεται η συνεχής συμμόρφωση με τις εφαρμοστέες απαιτήσεις που καθορίζονται σε νομοθετικές και κανονιστικές διατάξεις του συγκεκριμένου Μέρους·
- ζ) «τεχνικός αντιπρόσωπος»: για την Ένωση, ο Οργανισμός της Ευρωπαϊκής Ένωσης για την Ασφάλεια της Αεροπορίας («EASA»), ή ο διάδοχός του, και για το Ηνωμένο Βασίλειο, η Αρχή Πολιτικής Αεροπορίας του Ηνωμένου Βασιλείου («CAA»), ή ο διάδοχός της· και
- η) «σύμβαση»: η σύμβαση διεθνούς πολιτικής αεροπορίας που έγινε στο Σικάγο στις 7 Δεκεμβρίου 1944 και περιλαμβάνει:
- i) οποιαδήποτε τροποποίησή της, η οποία άρχισε να ισχύει σύμφωνα με το άρθρο 94 στοιχείο α) της σύμβασης και κυρώθηκε από το Ηνωμένο Βασίλειο ή τα ενδιαφερόμενα κράτη μέλη, αναλόγως του συγκεκριμένου θέματος, και

- ii) οποιοδήποτε παράρτημά της ή τροποποίησή του, που εγκρίθηκαν σύμφωνα με το άρθρο 90 της σύμβασης, εφόσον το εν λόγω παράρτημα ή η τροποποίησή του ανά πάσα στιγμή επιφέρει αποτέλεσμα για το Ηνωμένο Βασίλειο και για το ενδιαφερόμενο κράτος μέλος ή τα κράτη μέλη, αναλόγως του συγκεκριμένου θέματος·

#### ΑΡΘΡΟ 445

##### Πεδίο εφαρμογής και εφαρμογή

1. Τα Μέρη δύνανται να συνεργάζονται στους ακόλουθους τομείς:
  - α) τα πιστοποιητικά αξιοπλοΐας και την παρακολούθηση των αεροναυτικών προϊόντων πολιτικής αεροπορίας·
  - β) τα περιβαλλοντικά πιστοποιητικά και τις δοκιμές αεροναυτικών προϊόντων πολιτικής αεροπορίας·
  - γ) τα πιστοποιητικά σχεδιασμού και παραγωγής και την παρακολούθηση των φορέων σχεδιασμού και παραγωγής·
  - δ) τα πιστοποιητικά των φορέων συντήρησης και την παρακολούθηση των φορέων συντήρησης·
  - ε) την αδειοδότηση και την εκπαίδευση του προσωπικού·

- στ) την αξιολόγηση της εξειδίκευσης σε προσομοιωτή πτήσης·
- ζ) τον χειρισμό αεροσκαφών·
- η) τις υπηρεσίες διαχείρισης της εναέριας κυκλοφορίας και υπηρεσίες αεροναυτιλίας· και
- θ) άλλοι τομείς σχετικά με την ασφάλεια της αεροπορίας οι οποίοι υπάγονται στα παραρτήματα της σύμβασης.

2. Το πεδίο εφαρμογής του παρόντος τίτλου καθορίζεται μέσω παραρτημάτων που καλύπτουν κάθε τομέα συνεργασίας που αναφέρεται στην παράγραφο 1.

3. Η ειδική επιτροπή αεροπορικής ασφάλειας μπορεί να εγκρίνει τα παραρτήματα που αναφέρονται στην παράγραφο 2 μόνο εφόσον το κάθε Μέρος έχει εξακριβώσει ότι τα πρότυπα, οι κανόνες, οι πρακτικές, οι διαδικασίες και τα συστήματα πολιτικής αεροπορίας του άλλου Μέρους εξασφαλίζουν επαρκώς ισοδύναμο επίπεδο ασφάλειας που επιτρέπει την αποδοχή των ευρημάτων συμμόρφωσης και των πιστοποιητικών που εκδίδονται από τις οικείες αρμόδιες αρχές ή από οργανισμούς εγκεκριμένους από τις εν λόγω αρμόδιες αρχές.

4. Σε κάθε παράρτημα που αναφέρεται στην παράγραφο 2 περιγράφονται οι όροι, οι προϋποθέσεις και οι μέθοδοι για την αμοιβαία αποδοχή των ευρημάτων συμμόρφωσης και των πιστοποιητικών και, εάν χρειάζεται, μεταβατικές ρυθμίσεις.

5. Οι τεχνικοί αντιπρόσωποι μπορούν να αναπτύξουν διαδικασίες εφαρμογής για κάθε επιμέρους παράρτημα. Τα παραρτήματα που αναφέρονται στην παράγραφο 2 και οι διαδικασίες εφαρμογής πραγματοποιούνται τις τεχνικές διαφορές μεταξύ των προτύπων, των κανόνων, των πρακτικών, των διαδικασιών και των συστημάτων πολιτικής αεροπορίας των Μερών.

## ΑΡΘΡΟ 446

## Γενικές υποχρεώσεις

1. Κάθε Μέρος αποδέχεται τα ευρήματα συμμόρφωσης και τα πιστοποιητικά που εκδίδονται από τις αρμόδιες αρχές ή εγκεκριμένους οργανισμούς του άλλου Μέρους, σύμφωνα με τους όρους και τις προϋποθέσεις που καθορίζονται στα παραρτήματα που αναφέρονται στο άρθρο 445 παράγραφος 2.
2. Καμία διάταξη του παρόντος τίτλου δεν συνεπάγεται την αμοιβαία αποδοχή των προτύπων ή των τεχνικών κανονισμών των Μερών.
3. Κάθε Μέρος μεριμνά ώστε οι οικείες αρμόδιες αρχές του να παραμένουν ικανές και να εκτελούν τις αρμοδιότητές τους δυνάμει του παρόντος τίτλου.

## ΑΡΘΡΟ 447

## Διατήρηση της κανονιστικής εξουσίας

Καμία διάταξη του παρόντος τίτλου δεν θεωρείται ότι περιορίζει την εξουσία ενός Μέρους να καθορίζει, μέσω των οικείων νομοθετικών, κανονιστικών και διοικητικών μέτρων, το επίπεδο αποδοχής που θεωρεί κατάλληλο για την ασφάλεια και το περιβάλλον.

## ΑΡΘΡΟ 448

## Μέτρα διασφάλισης

1. Οποιοδήποτε Μέρος μπορεί να λαμβάνει όλα τα ενδεδειγμένα και άμεσα μέτρα όποτε θεωρεί ότι υπάρχει εύλογος κίνδυνος ότι αεροναυτικό προϊόν, υπηρεσία ή δραστηριότητα πολιτικής αεροπορίας που εμπίπτει στο πεδίο εφαρμογής του παρόντος τίτλου μπορεί να θέσει σε κίνδυνο την ασφάλεια ή το περιβάλλον, να μην συμμορφώνεται με τα εφαρμοστέα νομοθετικά, κανονιστικά ή διοικητικά μέτρα του Μέρους, ή να μην πληροί κατά άλλο τρόπο απαίτηση που εμπίπτει στο πεδίο εφαρμογής του εφαρμοστέου παραρτήματος του παρόντος τίτλου.
2. Όταν ένα εκ των Μερών λαμβάνει μέτρα σύμφωνα με την παράγραφο 1, ενημερώνει γραπτώς και αιτιολογημένα το άλλο Μέρος εντός 15 εργάσιμων ημερών για τη λήψη των μέτρων αυτών.

## ΑΡΘΡΟ 449

## Επικοινωνία

1. Τα Μέρη ορίζουν και κοινοποιούν αμοιβαία ένα σημείο επαφής για την επικοινωνία σχετικά με την εφαρμογή του παρόντος τίτλου. Όλες οι εν λόγω επικοινωνίες πραγματοποιούνται στην αγγλική γλώσσα.
2. Τα Μέρη κοινοποιούν αμοιβαία κατάλογο των αρμόδιων αρχών και, στη συνέχεια, επικαιροποιημένο κατάλόγό τους κάθε φορά που καθίσταται αναγκαίο.

## ΑΡΘΡΟ 450

## Διαφάνεια, κανονιστική συνεργασία και αμοιβαία συνδρομή

1. Κάθε Μέρος διασφαλίζει ότι το άλλο Μέρος τηρείται ενήμερο για τις οικείες νομοθετικές και κανονιστικές διατάξεις που σχετίζονται με τον παρόντα τίτλο, καθώς και για τυχόν σημαντικές τροποποιήσεις τους.
2. Τα Μέρη αλληλοενημερώνονται, στο μέτρο του δυνατού, για σημαντικές αναθεωρήσεις των οικείων νομοθετικών και κανονιστικών διατάξεων, προτύπων και απαιτήσεων που προτείνουν, καθώς και των οικείων συστημάτων έκδοσης πιστοποιητικών, εφόσον οι εν λόγω αναθεωρήσεις ενδέχεται να έχουν επίπτωση στον παρόντα τίτλο. Στο μέτρο του δυνατού, παρέχουν αμοιβαία δυνατότητα υποβολής παρατηρήσεων για τις εν λόγω αναθεωρήσεις και εξετάζουν δεόντως τις παρατηρήσεις αυτές.
3. Για τους σκοπούς της διερεύνησης και της επίλυσης συγκεκριμένων θεμάτων ασφάλειας, οι αρμόδιες αρχές κάθε Μέρους μπορούν να επιτρέπουν στις αρμόδιες αρχές του άλλου Μέρους να συμμετέχουν με την ιδιότητα του παρατηρητή στις δραστηριότητες εποπτείας κάθε αρχής όπως ορίζονται στο εφαρμοστέο παράρτημα του παρόντος τίτλου.
4. Για τους σκοπούς της παρακολούθησης και των επιθεωρήσεων, οι αρμόδιες αρχές κάθε Μέρους παρέχουν συνδρομή, εφόσον είναι αναγκαίο, στις αρμόδιες αρχές του άλλου Μέρους με σκοπό την εξασφάλιση απρόσκοπτης πρόσβασης σε ρυθμιζόμενες οντότητες που υπόκεινται στην εποπτεία τους.



5. Για να διασφαλιστεί η συνεχής εμπιστοσύνη κάθε Μέρους στην αξιοπιστία των διαδικασιών ευρημάτων συμμόρφωσης του άλλου Μέρους, κάθε τεχνικός αντιπρόσωπος μπορεί να συμμετέχει με την ιδιότητα του παρατηρητή στις δραστηριότητες εποπτείας του άλλου, σύμφωνα με τις διαδικασίες που καθορίζονται στα παραρτήματα του παρόντος τίτλου. Η συμμετοχή αυτή δεν ισοδυναμεί με συστηματική συμμετοχή στις δραστηριότητες εποπτείας του άλλου Μέρους.

#### ΑΡΘΡΟ 451

##### Ανταλλαγή πληροφοριών ασφάλειας

Με την επιφύλαξη του άρθρου 453 και της ισχύουσας νομοθεσίας τους, τα Μέρη:

- α) παρέχουν αμοιβαία, κατόπιν αιτήματος και εγκαίρως, πληροφορίες διαθέσιμες στους τεχνικούς αντιπροσώπους τους σχετικά με ατυχήματα, σοβαρά συμβάντα ή περιστατικά σχετιζόμενα με αεροναυτικά προϊόντα, υπηρεσίες ή δραστηριότητες πολιτικής αεροπορίας που υπάγονται στα παραρτήματα του παρόντος τίτλου· και
- β) ανταλλάσσουν άλλες πληροφορίες ασφάλειας, εφόσον το συμφωνήσουν οι τεχνικοί αντιπρόσωποι.

## ΑΡΘΡΟ 452

## Συνεργασία σε δραστηριότητες επιβολής

Τα Μέρη, μέσω των οικείων τεχνικών αντιπροσώπων ή αρμόδιων αρχών, παρέχουν, όταν τους ζητείται, με την επιφύλαξη των εφαρμοστέων νομοθετικών και κανονιστικών διατάξεων, καθώς και της διαθεσιμότητας των απαιτούμενων πόρων, αμοιβαία συνεργασία και συνδρομή σε έρευνες ή σε δραστηριότητες επιβολής σχετικές με εικαζόμενη παραβίαση ή με υπόνοια παραβίασης νομοθετικών ή κανονιστικών διατάξεων που εμπίπτουν στο πεδίο εφαρμογής του παρόντος τίτλου. Επιπλέον, κάθε Μέρος κοινοποιεί πάραυτα στο άλλο Μέρος κάθε έρευνα όταν εμπλέκονται αμοιβαία συμφέροντα.

## ΑΡΘΡΟ 453

## Εμπιστευτικότητα και προστασία δεδομένων και πληροφοριών

1. Κάθε Μέρος τηρεί, σύμφωνα με τις οικείες νομοθετικές και κανονιστικές διατάξεις, την εμπιστευτικότητα των δεδομένων και των πληροφοριών που λαμβάνει από το άλλο Μέρος δυνάμει του παρόντος τίτλου. Τα εν λόγω δεδομένα και πληροφορίες επιτρέπεται να χρησιμοποιούνται από το Μέρος που λαμβάνει τα εν λόγω δεδομένα και πληροφορίες μόνο για τους σκοπούς του παρόντος τίτλου.
2. Ειδικότερα, με την επιφύλαξη των οικείων νομοθετικών και κανονιστικών διατάξεων, ένα Μέρος δεν δημοσιοποιεί σε τρίτο ή στο κοινό, ούτε επιτρέπει στις οικείες αρμόδιες αρχές να δημοσιοποιούν σε τρίτο, συμπεριλαμβανομένου του κοινού, δεδομένα και πληροφορίες που λαμβάνει από το άλλο Μέρος δυνάμει του παρόντος τίτλου και συνιστούν εμπορικό απόρρητο, διανοητική ιδιοκτησία, εμπιστευτικές εμπορικές ή χρηματοοικονομικές πληροφορίες, δεδομένα βιομηχανικής ιδιοκτησίας ή πληροφορίες σχετικές με διενεργούμενη έρευνα. Προς τον σκοπό αυτόν, τα εν λόγω δεδομένα και πληροφορίες θεωρούνται εμπιστευτικού χαρακτήρα.

3. Ένα Μέρος ή αρμόδια αρχή ενός Μέρους μπορεί, όταν παρέχει δεδομένα ή πληροφορίες στο άλλο Μέρος ή σε αρμόδια αρχή του άλλου Μέρους, να υποδείξει τα δεδομένα ή τις πληροφορίες που κρίνει εμπιστευτικού χαρακτήρα και δεν πρέπει να δημοσιοποιηθούν. Στην περίπτωση αυτή, το Μέρος ή η οικεία αρμόδια αρχή επισημαίνουν με σαφήνεια τα εν λόγω δεδομένα ή πληροφορίες ως εμπιστευτικού χαρακτήρα.
4. Εάν ένα Μέρος διαφωνεί με την υπόδειξη του άλλου Μέρους ή αρμόδιας αρχής του εν λόγω Μέρους σύμφωνα με την παράγραφο 3, το πρώτο Μέρος μπορεί να ζητήσει διαβουλεύσεις με το άλλο Μέρος προκειμένου να επιλυθεί το θέμα.
5. Κάθε Μέρος λαμβάνει όλες τις εύλογες προφυλάξεις που είναι αναγκαίες για την προστασία από μη εξουσιοδοτημένη δημοσιοποίηση των δεδομένων και πληροφοριών που λαμβάνει βάσει του παρόντος τίτλου.
6. Το Μέρος που λαμβάνει δεδομένα και πληροφορίες από το άλλο Μέρος βάσει του παρόντος τίτλου δεν αποκτά δικαιώματα ιδιοκτησίας επί των εν λόγω δεδομένων και πληροφοριών λόγω της παραλαβής τους από το άλλο Μέρος.

#### ΑΡΘΡΟ 454

##### Έκδοση και τροποποιήσεις παραρτημάτων του παρόντος τίτλου

Η ειδική επιτροπή αεροπορικής ασφάλειας μπορεί να τροποποιήσει το παράρτημα 30 του παρόντος τίτλου, να εκδώσει ή να τροποποιήσει παραρτήματα όπως προβλέπεται στο άρθρο 445 παράγραφος 2, και να διαγράψει οποιοδήποτε παράρτημα.

## ΑΡΘΡΟ 455

## Ανάκτηση δαπανών

Κάθε Μέρος καταβάλλει προσπάθεια να εξασφαλίσει ότι τέλη ή επιβαρύνσεις που επιβάλλει ένα Μέρος ή ο τεχνικός αντιπρόσωπός του σε νομικό ή φυσικό πρόσωπο, του οποίου οι δραστηριότητες υπάγονται στον παρόντα τίτλο, είναι δίκαιες, εύλογες και ανάλογες των παρεχόμενων υπηρεσιών και ότι δεν δημιουργούν εμπορικό φραγμό.

## ΑΡΘΡΟ 456

## Άλλες συμφωνίες και προηγούμενες ρυθμίσεις

1. Από την έναρξη ισχύος της παρούσας συμφωνίας, ο παρών τίτλος αντικαθιστά οποιεσδήποτε διμερείς συμφωνίες ή ρυθμίσεις για την ασφάλεια της αεροπορίας μεταξύ του Ηνωμένου Βασιλείου και των κρατών μελών όσον αφορά οποιοδήποτε θέμα υπαγόμενο στον παρόντα τίτλο το οποίο εφαρμόζεται σύμφωνα με το άρθρο 445.
2. Οι τεχνικοί αντιπρόσωποι λαμβάνουν τα αναγκαία μέτρα για την αναθεώρηση ή την καταγγελία, αναλόγως, προηγούμενων μεταξύ τους ρυθμίσεων.
3. Με την επιφύλαξη των παραγράφων 1 και 2, καμία διάταξη του παρόντος τίτλου δεν θίγει τα δικαιώματα και τις υποχρεώσεις των Μερών δυνάμει οποιωνδήποτε άλλων διεθνών συμφωνιών.

## ΑΡΘΡΟ 457

## Αναστολή των υποχρεώσεων αμοιβαίας αποδοχής

1. Ένα Μέρος έχει το δικαίωμα να αναστείλει, εν όλω ή εν μέρει, τις υποχρεώσεις αποδοχής που υπέχει δυνάμει του άρθρου 446 παράγραφος 1, όταν το άλλο Μέρος παραβιάζει ουσιωδώς τις υποχρεώσεις του δυνάμει του παρόντος τίτλου.
2. Πριν ασκήσει το δικαίωμα αναστολής των οικείων υποχρεώσεων αποδοχής, ένα Μέρος ζητεί τη διεξαγωγή διαβουλεύσεων με σκοπό τη λήψη διορθωτικών μέτρων από το άλλο Μέρος. Κατά τη διάρκεια των διαβουλεύσεων, τα Μέρη εξετάζουν, κατά περίπτωση, τις επιπτώσεις της αναστολής.
3. Τα δικαιώματα βάσει του παρόντος άρθρου ασκούνται μόνο εάν το άλλο Μέρος δεν λάβει διορθωτικά μέτρα εντός κατάλληλης χρονικής περιόδου μετά τις διαβουλεύσεις. Εάν ένα Μέρος ασκήσει δικαίωμα βάσει του παρόντος άρθρου, κοινοποιεί γραπτώς στο άλλο Μέρος την πρόθεσή του να αναστείλει τις υποχρεώσεις αποδοχής και αναφέρει λεπτομερώς τους λόγους αναστολής.
4. Η κατά τα ανωτέρω αναστολή αρχίζει να ισχύει 30 ημέρες από την ημερομηνία κοινοποίησης, εκτός εάν, πριν από το πέρας αυτής της προθεσμίας, το Μέρος που προέβη στην αναστολή ενημερώσει γραπτώς το άλλο Μέρος ότι αποσύρει την κοινοποίηση.
5. Η εν λόγω αναστολή δεν θίγει την ισχύ των ευρημάτων συμμόρφωσης και των πιστοποιητικών που εξέδωσαν οι αρμόδιες αρχές ή οι εγκεκριμένοι οργανισμοί του άλλου Μέρους πριν από την ημερομηνία έναρξης ισχύος της αναστολής. Αναστολή που έχει αρχίσει να ισχύει είναι δυνατόν να ανακληθεί αμέσως μετά την ανταλλαγή διπλωματικών διακοινώσεων επί του θέματος μεταξύ των Μερών.

## ΑΡΘΡΟ 458

## Καταγγελία του παρόντος τίτλου

Με την επιφύλαξη του άρθρου 779, του άρθρου 521 και του άρθρου 509, κάθε Μέρος μπορεί να καταγγείλει το παρόν πρωτόκολλο ανά πάσα στιγμή με έγγραφη κοινοποίηση διά της διπλωματικής οδού. Στην περίπτωση αυτή, ο παρών τίτλος παύει να ισχύει την πρώτη ημέρα του ένατου μήνα μετά την ημερομηνία κοινοποίησης.

## ΤΡΙΤΟΣ ΤΟΜΕΑΣ

## ΟΔΙΚΕΣ ΜΕΤΑΦΟΡΕΣ

## ΤΙΤΛΟΣ Ι

## ΟΔΙΚΗ ΜΕΤΑΦΟΡΑ ΕΜΠΟΡΕΥΜΑΤΩΝ

## ΑΡΘΡΟ 459

## Στόχος

1. Στόχος του παρόντος τίτλου είναι να διασφαλιστεί, όσον αφορά τις οδικές μεταφορές εμπορευμάτων, η συνεχής συνδεσιμότητα μεταξύ, διαμέσου και εντός των εδαφών των Μερών και να καθοριστούν οι κανόνες που εφαρμόζονται στις εν λόγω μεταφορές.

2. Τα Μέρη συμφωνούν να μην λαμβάνουν μέτρα που εισάγουν διακρίσεις κατά την εφαρμογή του παρόντος τίτλου.
3. Καμία διάταξη του παρόντος τίτλου δεν επηρεάζει τις μεταφορές εμπορευμάτων εντός του εδάφους ενός εκ των Μερών από οδικό εμπορευματικό μεταφορέα που είναι εγκατεστημένος στο συγκεκριμένο έδαφος.

#### ΑΡΘΡΟ 460

##### Πεδίο εφαρμογής

1. Ο παρών τίτλος εφαρμόζεται στις οδικές μεταφορές εμπορευμάτων με εμπορικό σκοπό μεταξύ, διαμέσου και εντός των εδαφών των Μερών, με την επιφύλαξη της εφαρμογής των κανόνων που θεσπίζονται από την Ευρωπαϊκή Διάσκεψη Υπουργών Μεταφορών.
2. Κάθε οδική μεταφορά εμπορευμάτων για την οποία δεν λαμβάνεται άμεση ή έμμεση αμοιβή και η οποία δεν παράγει άμεσα ή έμμεσα εισόδημα για τον οδηγό του οχήματος ή για άλλους και δεν συνδέεται με επαγγελματική δραστηριότητα θεωρείται μεταφορά εμπορευμάτων για μη εμπορικό σκοπό.

## ΑΡΘΡΟ 461

## Ορισμοί

Για τους σκοπούς του παρόντος τίτλου και επιπλέον των ορισμών που παρατίθενται στο άρθρο 124, ισχύουν οι ακόλουθοι ορισμοί:

- α) «όχημα»: μηχανοκίνητο όχημα με άδεια κυκλοφορίας στο έδαφος ενός Μέρους, ή συνδυασμός συζευγμένων οχημάτων των οποίων το μηχανοκίνητο όχημα έχει άδεια κυκλοφορίας στο έδαφος ενός Μέρους, και το οποίο προορίζεται αποκλειστικά για τη μεταφορά εμπορευμάτων·
- β) «οδικός εμπορευματικός μεταφορέας»: φυσικό ή νομικό πρόσωπο το οποίο εκτελεί μεταφορές εμπορευμάτων με εμπορικό σκοπό, μέσω οχήματος·
- γ) «οδικός εμπορευματικός μεταφορέας ενός Μέρους»: οδικός εμπορευματικός μεταφορέας ο οποίος είναι νομικό πρόσωπο εγκατεστημένο στο έδαφος ενός Μέρους ή φυσικό πρόσωπο ενός Μέρους·
- δ) «Μέρος εγκατάστασης»: το Μέρος στο οποίο είναι εγκατεστημένος ο οδικός εμπορευματικός μεταφορέας·
- ε) «οδηγός»: οποιοδήποτε πρόσωπο οδηγεί ένα όχημα ακόμη και για σύντομο χρονικό διάστημα, ή το οποίο έχει επιβιβαστεί σε όχημα ως μέρος των καθηκόντων του ώστε να είναι σε θέση να το οδηγήσει, εφόσον χρειαστεί·
- στ) «διέλευση»: η μετακίνηση οχημάτων στο έδαφος ενός Μέρους χωρίς να πραγματοποιείται φόρτωση ή εκφόρτωση εμπορευμάτων·



ζ) «ρυθμιστικά μέτρα»:

i) για την Ένωση:

A) κανονισμοί και οδηγίες, όπως προβλέπεται στο άρθρο 288 ΣΛΕΕ· και

B) κατ' εξουσιοδότηση και εκτελεστικές πράξεις, όπως προβλέπεται στα άρθρα 290 και 291 ΣΛΕΕ, αντίστοιχα· και

ii) για το Ηνωμένο Βασίλειο:

A) πρωτογενές δίκαιο· και

B) παράγωγο δίκαιο.

## ΑΡΘΡΟ 462

Μεταφορές εμπορευμάτων μεταξύ, διαμέσου και εντός των εδαφών των Μερών

1. Εφόσον πληρούνται οι προϋποθέσεις της παραγράφου 2, οι οδικοί εμπορευματικοί μεταφορείς ενός Μέρους μπορούν να αναλαμβάνουν:
  - α) διαδρομές με φορτίο με τη χρήση οχήματος από το έδαφος του Μέρους εγκατάστασης στο έδαφος του άλλου Μέρους, και αντιστρόφως, με ή χωρίς διέλευση από το έδαφος τρίτης χώρας·
  - β) διαδρομές με φορτίο με τη χρήση οχήματος από το έδαφος του Μέρους εγκατάστασης στο έδαφος του ίδιου Μέρους με διέλευση από το έδαφος του άλλου Μέρους·
  - γ) διαδρομές με φορτίο με τη χρήση οχήματος από το έδαφος του Μέρους εγκατάστασης με διέλευση από το έδαφος του άλλου Μέρους·
  - δ) διαδρομές χωρίς φορτίο με τη χρήση οχήματος σε συνδυασμό με τις διαδρομές που αναφέρονται στα στοιχεία α), β) και γ).
2. Οι οδικοί εμπορευματικοί μεταφορείς ενός Μέρους μπορούν να εκτελούν διαδρομή που αναφέρεται στην παράγραφο 1 μόνον:
  - α) εάν διαθέτουν έγκυρη άδεια η οποία έχει εκδοθεί σύμφωνα με το άρθρο 463, με εξαίρεση τις περιπτώσεις που αναφέρονται στο άρθρο 464· και

β) εάν η διαδρομή εκτελείται από οδηγούς που διαθέτουν πιστοποιητικό επαγγελματικής επάρκειας σύμφωνα με το άρθρο 465 παράγραφος 1.

3. Με την επιφύλαξη της παραγράφου 6 και υπό τον όρο ότι πληρούνται οι προϋποθέσεις της παραγράφου 2, οι οδικοί εμπορευματικοί μεταφορείς του Ηνωμένου Βασιλείου μπορούν να εκτελούν δύο διαδρομές με φορτίο από ένα κράτος μέλος σε άλλο κράτος μέλος, χωρίς επιστροφή στο έδαφος του Ηνωμένου Βασιλείου, υπό τον όρο ότι οι εν λόγω διαδρομές ακολουθούν δρομολόγιο από το έδαφος του Ηνωμένου Βασιλείου που επιτρέπεται βάσει της παραγράφου 1 στοιχείο α).

4. Με την επιφύλαξη της παραγράφου 5, με την επιφύλαξη της παραγράφου 6 και εφόσον πληρούνται οι προϋποθέσεις της παραγράφου 2, οι οδικοί εμπορευματικοί μεταφορείς του Ηνωμένου Βασιλείου μπορούν να εκτελούν μία διαδρομή με φορτίο στο έδαφος κράτους μέλους, υπό την προϋπόθεση ότι η εν λόγω μεταφορά:

α) ακολουθεί δρομολόγιο από το έδαφος του Ηνωμένου Βασιλείου που επιτρέπεται βάσει της παραγράφου 1 στοιχείο α)· και

β) εκτελείται εντός επτά ημερών από την εκφόρτωση στο έδαφος του εν λόγω κράτους μέλους των εμπορευμάτων που μεταφέρονται κατά τη διαδρομή που αναφέρεται στο στοιχείο α).

5. Με την επιφύλαξη της παραγράφου 6 και εφόσον πληρούνται οι προϋποθέσεις της παραγράφου 2, οι οδικοί εμπορευματικοί μεταφορείς του Ηνωμένου Βασιλείου που είναι εγκατεστημένοι στη Βόρεια Ιρλανδία μπορούν να εκτελούν έως και δύο διαδρομές με φορτίο στο έδαφος της Ιρλανδίας, υπό τον όρο ότι οι εν λόγω μεταφορές:

α) ακολουθούν δρομολόγιο από το έδαφος της Βόρειας Ιρλανδίας που επιτρέπεται βάσει της παραγράφου 1 στοιχείο α)· και

- β) εκτελούνται εντός επτά ημερών από την εκφόρτωση στο έδαφος της Ιρλανδίας των εμπορευμάτων που μεταφέρονται κατά τη διαδρομή που αναφέρεται στο στοιχείο α).
6. Οι οδικοί εμπορευματικοί μεταφορείς του Ηνωμένου Βασιλείου περιορίζονται κατ' ανώτατο όριο σε δύο διαδρομές εντός του εδάφους της Ένωσης σύμφωνα με τις παραγράφους 3, 4 και 5 πριν από την επιστροφή τους στο έδαφος του Ηνωμένου Βασιλείου.
7. Υπό τον όρο ότι πληρούνται οι προϋποθέσεις της παραγράφου 2, οι οδικοί εμπορευματικοί μεταφορείς της Ένωσης μπορούν να εκτελούν έως και δύο διαδρομές με φορτίο στο έδαφος του Ηνωμένου Βασιλείου, εφόσον οι εν λόγω μεταφορές:
- α) ακολουθούν δρομολόγιο από το έδαφος της Ένωσης που επιτρέπεται βάσει της παραγράφου 1 στοιχείο α)· και
- β) εκτελούνται εντός επτά ημερών από την εκφόρτωση στο έδαφος του Ηνωμένου Βασιλείου των εμπορευμάτων που μεταφέρονται κατά τη διαδρομή που αναφέρεται στο στοιχείο α).

#### ΑΡΘΡΟ 463

##### Απαιτήσεις για τους μεταφορείς

1. Οδικοί εμπορευματικοί μεταφορείς ενός Μέρους οι οποίοι εκτελούν διαδρομή που αναφέρεται στο άρθρο 462 διαθέτουν έγκυρη άδεια που έχει εκδοθεί σύμφωνα με την παράγραφο 2 του παρόντος άρθρου.

2. Άδειες χορηγούνται, σύμφωνα με τη νομοθεσία των Μερών, μόνο σε οδικούς εμπορευματικούς μεταφορείς που συμμορφώνονται με τις απαιτήσεις του τμήματος 1 του μέρους Α του παραρτήματος 31, οι οποίες διέπουν την πρόσβαση σε και την άσκηση του επαγγέλματος του οδικού εμπορευματικού μεταφορέα.
3. Επικυρωμένο αντίγραφο της άδειας φυλάσσεται στο όχημα και επιδεικνύεται εφόσον ζητηθεί από εξουσιοδοτημένο ελεγκτή κάθε Μέρους. Η άδεια και τα επικυρωμένα αντίγραφα αντιστοιχούν σε ένα από τα υποδείγματα που παρατίθενται στο προσάρτημα 31-A-1-3 του μέρους Α του παραρτήματος 31, όπου καθορίζονται επίσης οι όροι που διέπουν τη χρήση τους. Η άδεια περιλαμβάνει τουλάχιστον δύο από τα χαρακτηριστικά ασφάλειας που παρατίθενται στο προσάρτημα 31-A-1-4 του μέρους Α του παραρτήματος 31.
4. Οι οδικοί εμπορευματικοί μεταφορείς συμμορφώνονται με τις απαιτήσεις που προβλέπονται στο τμήμα 2 του μέρους Α του παραρτήματος 31 για τον καθορισμό απαιτήσεων σχετικά με την απόσπαση οδηγών κατά την εκτέλεση διαδρομής που αναφέρεται στο άρθρο 462 παράγραφοι 3 έως 7.

#### ΑΡΘΡΟ 464

##### Εξαιρέσεις από την απαίτηση άδειας

Τα ακόλουθα είδη μεταφορών εμπορευμάτων και οι μετακινήσεις χωρίς φορτίο που πραγματοποιούνται σε συνδυασμό με αυτές τις μεταφορές μπορούν να πραγματοποιούνται χωρίς έγκυρη άδεια, όπως αναφέρεται στο άρθρο 463

- α) οι μεταφορές ταχυδρομείου ως καθολική υπηρεσία·

- β) οι μεταφορές οχημάτων που έχουν υποστεί ζημία ή βλάβη·
- γ) έως τις 20 Μαΐου 2022, οι μεταφορές εμπορευμάτων με μηχανοκίνητα οχήματα των οποίων η επιτρεπόμενη μεικτή μάζα, συμπεριλαμβανομένης εκείνης των ρυμουλκούμενων, δεν υπερβαίνει τους 3,5 τόνους·
- δ) από τις 21 Μαΐου 2022, οι μεταφορές εμπορευμάτων με μηχανοκίνητα οχήματα των οποίων η επιτρεπόμενη μεικτή μάζα, συμπεριλαμβανομένης εκείνης των ρυμουλκούμενων, δεν υπερβαίνει τους 2,5 τόνους·
- ε) οι μεταφορές φαρμάκων, ιατρικών συσκευών και ιατρικού εξοπλισμού καθώς και άλλων αναγκαίων αντικειμένων σε περίπτωση βοήθειας έκτακτης ανάγκης, ιδίως κατόπιν φυσικών καταστροφών και για την παροχή ανθρωπιστικής βοήθειας·
- στ) οι μεταφορές εμπορευμάτων με οχήματα εφόσον πληρούνται οι ακόλουθες προϋποθέσεις:
- i) τα μεταφερόμενα εμπορεύματα ανήκουν στον οδικό εμπορευματικό μεταφορέα ή έχουν πωληθεί, αγοραστεί, μισθωθεί ή εκμισθωθεί, παραχθεί, εξορυχθεί, μεταποιηθεί ή επισκευαστεί από αυτόν·
  - ii) η μεταφορά εξυπηρετεί την προσκόμιση των εμπορευμάτων προς τις εγκαταστάσεις του οδικού εμπορευματικού μεταφορέα, την αποστολή τους από αυτές, ή τη μετακίνησή τους, είτε εντός είτε εκτός του μεταφορέα για λογαριασμό του·
  - iii) τα οχήματα που χρησιμοποιούνται για τη μεταφορά αυτή οδηγούνται από το προσωπικό που απασχολείται από τον οδικό εμπορευματικό μεταφορέα ή από προσωπικό που τίθεται στη διάθεση του δυνάμει συμβατικής υποχρέωσης·

- iv) τα οχήματα που μεταφέρουν τα εμπορεύματα ανήκουν στον οδικό εμπορευματικό μεταφορέα ή έχουν αγορασθεί από αυτόν επί πιστώσει ή έχουν μισθωθεί και
  - v) η μεταφορά αυτή δεν είναι παρά επικουρική δραστηριότητα στο πλαίσιο του συνόλου των δραστηριοτήτων του οδικού εμπορευματικού μεταφορέα·
- ζ) οι μεταφορές εμπορευμάτων με μηχανοκίνητα οχήματα των οποίων η μέγιστη επιτρεπόμενη ταχύτητα δεν υπερβαίνει τα 40 km/h.

#### ΑΡΘΡΟ 465

##### Απαιτήσεις για τους οδηγούς

- 1 Οι οδηγοί των οχημάτων που εκτελούν διαδρομές σύμφωνα με το άρθρο 462:
- α) είναι κάτοχοι πιστοποιητικού επαγγελματικής επάρκειας που έχει εκδοθεί σύμφωνα με το τμήμα 1 του μέρους Β του παραρτήματος 31· και
  - β) συμμορφώνονται με τους κανόνες για τον χρόνο οδήγησης και εργασίας, τις περιόδους ανάπαυσης, τα διαλείμματα και τη χρήση των ταχογράφων σύμφωνα με τα τμήματα 2 έως 4 του μέρους Β του παραρτήματος 31.

2. Στις διεθνείς οδικές εμπορευματικές μεταφορές που εκτελούνται εν μέρει εκτός του εδάφους των Μερών και για ολόκληρη τη διαδρομή εφαρμόζεται η ευρωπαϊκή συμφωνία περί της εργασίας των πληρωμάτων οχημάτων που εκτελούν διεθνείς οδικές μεταφορές (AETR), η οποία έγινε στη Γενεύη την 1η Ιουλίου 1970, αντί των διατάξεων της παραγράφου 1 στοιχείο β).

## ΑΡΘΡΟ 466

### Απαιτήσεις για τα οχήματα

1. Ένα Μέρος δεν απορρίπτει ούτε απαγορεύει τη χρήση στο έδαφος του οχήματος το οποίο εκτελεί διαδρομή που αναφέρεται στο άρθρο 462 εάν το όχημα συμμορφώνεται με τις απαιτήσεις που παρατίθενται στο τμήμα 1 του μέρους Γ του παραρτήματος 31.
2. Τα οχήματα που εκτελούν τις διαδρομές που αναφέρονται στο άρθρο 462 είναι εξοπλισμένα με ταχογράφο που έχει κατασκευαστεί, εγκατασταθεί και χρησιμοποιείται, υποβάλλεται σε δοκιμές και ελέγχεται σύμφωνα με το τμήμα 2 του μέρους Γ του παραρτήματος 31.



## ΑΡΘΡΟ 467

## Κανόνες οδικής κυκλοφορίας

Οι οδηγοί οχημάτων που εκτελούν μεταφορές εμπορευμάτων βάσει του παρόντος τίτλου συμμορφώνονται, όταν βρίσκονται στο έδαφος του άλλου Μέρους, με τις εθνικές νομοθετικές και κανονιστικές διατάξεις που ισχύουν στο συγκεκριμένο έδαφος όσον αφορά την οδική κυκλοφορία.

## ΑΡΘΡΟ 468

## Κατάρτιση νομοθεσίας και ειδική επιτροπή οδικών μεταφορών

1. Όταν ένα Μέρος προτείνει νέο ρυθμιστικό μέτρο σε τομέα που καλύπτεται από το παράρτημα 31:
  - α) κοινοποιεί το προτεινόμενο ρυθμιστικό μέτρο στο άλλο Μέρος το συντομότερο δυνατόν· και
  - β) τηρεί το άλλο Μέρος ενήμερο σχετικά με την πρόοδο του ρυθμιστικού μέτρου.
  
2. Κατόπιν αιτήματος ενός εκ των Μερών, πραγματοποιείται ανταλλαγή απόψεων στο πλαίσιο της ειδικής επιτροπής οδικών μεταφορών, το αργότερο εντός δύο μηνών από την υποβολή του αιτήματος, όσον αφορά το κατά πόσον το προτεινόμενο νέο ρυθμιστικό μέτρο θα εφαρμοστεί στις διαδρομές που αναφέρονται στο άρθρο 462 ή όχι.

3. Όταν ένα Μέρος εγκρίνει νέο ρυθμιστικό μέτρο που αναφέρεται στην παράγραφο 1, ενημερώνει το άλλο Μέρος και παρέχει το κείμενο του νέου ρυθμιστικού μέτρου εντός μίας εβδομάδας από τη δημοσίευσή του.
4. Η ειδική επιτροπή οδικών μεταφορών συνέρχεται για να συζητήσει κάθε νέο ρυθμιστικό μέτρο που εγκρίνεται, κατόπιν αιτήματος ενός εκ των Μερών, εντός δύο μηνών από την υποβολή του αιτήματος, είτε έχει απευθυνθεί κοινοποίηση σύμφωνα με την παράγραφο 1 ή 3 είτε έχει πραγματοποιηθεί συζήτηση σύμφωνα με την παράγραφο 2.
5. Η ειδική επιτροπή οδικών μεταφορών μπορεί:
  - α) να τροποποιεί το παράρτημα 31 ώστε να λαμβάνονται υπόψη οι κανονιστικές και/ή τεχνολογικές εξελίξεις ή να εξασφαλίζεται η ικανοποιητική εφαρμογή του παρόντος τίτλου·
  - β) να επιβεβαιώνει ότι οι τροποποιήσεις που επέφερε το νέο ρυθμιστικό μέτρο είναι σύμφωνες με το παράρτημα 31· ή
  - γ) να αποφασίζει κάθε άλλο μέτρο που αποσκοπεί στη διαφύλαξη της ορθής λειτουργίας του παρόντος τίτλου.

## ΑΡΘΡΟ 469

## Διορθωτικά μέτρα

1 Εάν ένα Μέρος θεωρεί ότι το άλλο Μέρος ενέκρινε νέο ρυθμιστικό μέτρο το οποίο δεν πληροί τις απαιτήσεις του παραρτήματος 31, ιδίως στις περιπτώσεις στις οποίες η ειδική επιτροπή οδικών μεταφορών δεν έχει καταλήξει σε απόφαση σύμφωνα με το άρθρο 468, και το άλλο Μέρος εφαρμόζει ωστόσο τις διατάξεις του νέου ρυθμιστικού μέτρου στους οδικούς μεταφορείς, τους οδηγούς ή τα οχήματα του Μέρους, το Μέρος μπορεί, κατόπιν κοινοποίησης στο άλλο Μέρος, να εγκρίνει κατάλληλα διορθωτικά μέτρα, συμπεριλαμβανομένης της αναστολής των υποχρεώσεων δυνάμει της παρούσας συμφωνίας ή κάθε συμπληρωματικής συμφωνίας, υπό τον όρο ότι τα εν λόγω μέτρα:

- α) δεν υπερβαίνουν το επίπεδο που ισοδυναμεί με την ολική ή μερική αναίρεση των οφελών που προκάλεσε το νέο ρυθμιστικό μέτρο που εγκρίθηκε από το άλλο Μέρος και το οποίο δεν συμμορφώνεται με τις απαιτήσεις του παραρτήματος 31· και
- β) τίθενται σε ισχύ το νωρίτερο 7 ημέρες αφού το Μέρος που προτίθεται να λάβει τα εν λόγω μέτρα απευθύνει κοινοποίηση στο άλλο Μέρος σύμφωνα με την παρούσα παράγραφο.

2. Τα κατάλληλα διορθωτικά μέτρα παύουν να ισχύουν:

- α) όταν το Μέρος που έχει λάβει τα εν λόγω μέτρα έχει πειστεί ότι το άλλο Μέρος συμμορφώνεται με τις υποχρεώσεις που υπέχει δυνάμει του παρόντος τίτλου· ή

β) σύμφωνα με απόφαση του διαιτητικού δικαστηρίου.

3. Ένα Μέρος δεν δύναται να επικαλεστεί τη συμφωνία για τον ΠΟΕ ή άλλη διεθνή συμφωνία για να εμποδίσει το έτερο Μέρος να αναστείλει τις υποχρεώσεις του βάσει του παρόντος άρθρου.

#### ΑΡΘΡΟ 470

##### Φορολογία

1. Τα οχήματα που χρησιμοποιούνται για τη μεταφορά εμπορευμάτων σύμφωνα με τον παρόντα τίτλο απαλλάσσονται από τους φόρους και τις επιβαρύνσεις που επιβάλλονται στην κατοχή ή κυκλοφορία οχημάτων στο έδαφος του άλλου Μέρους.

2. Η απαλλαγή της παραγράφου 1 δεν ισχύει για:

α) φόρο ή επιβάρυνση για την κατανάλωση καυσίμων·

β) τέλος χρήσης οδού ή οδικού δικτύου· ή

γ) τέλος για τη χρήση συγκεκριμένων γεφυρών, σηράγγων ή πορθμείων.

3. Τα καύσιμα που περιέχονται στις κανονικές δεξαμενές καυσίμων των οχημάτων και των ειδικών εμπορευματοκιβωτίων, τα οποία εισάγονται προσωρινά και χρησιμοποιούνται απευθείας για την κίνηση των οχημάτων και, ενδεχομένως, για τη λειτουργία, κατά τη διάρκεια της μεταφοράς, των συστημάτων ψύξης και άλλων συστημάτων, καθώς και τα λιπαντικά που βρίσκονται στα μηχανοκίνητα οχήματα και απαιτούνται για τη συνήθη λειτουργία τους κατά τη διάρκεια του ταξιδιού, απαλλάσσονται από τελωνειακούς δασμούς και τυχόν άλλους φόρους και επιβαρύνσεις, όπως ο ΦΠΑ και οι ειδικοί φόροι κατανάλωσης, και δεν υπόκεινται σε κανέναν περιορισμό κατά την εισαγωγή.

4. Τα ανταλλακτικά που εισάγονται για την επισκευή οχήματος στο έδαφος ενός Μέρους το οποίο έχει ταξινομηθεί ή τεθεί σε κυκλοφορία στο άλλο Μέρος γίνονται δεκτά υπό την κάλυψη προσωρινής ατέλειας και χωρίς απαγόρευση ή περιορισμό εισαγωγής. Τα μέρη που αντικαθίστανται υπόκεινται σε τελωνειακούς δασμούς και άλλους φόρους (ΦΠΑ) και επανεξάγονται ή καταστρέφονται υπό τον έλεγχο των τελωνειακών αρχών του άλλου Μέρους.

#### ΑΡΘΡΟ 471

##### Υποχρεώσεις που καθορίζονται σε άλλους τίτλους

Τα άρθρα 135 και 137 ενσωματώνονται στον παρόντα τίτλο και αποτελούν μέρος του και εφαρμόζονται στη μεταχείριση των οδικών εμπορευματικών μεταφορέων που εκτελούν διαδρομές σύμφωνα με το άρθρο 462.

## ΑΡΘΡΟ 472

## Καταγγελία του παρόντος τίτλου

Με την επιφύλαξη του άρθρου 779, του άρθρου 521 και του άρθρου 509, κάθε Μέρος μπορεί να καταγγείλει το παρόν πρωτόκολλο ανά πάσα στιγμή με έγγραφη κοινοποίηση διά της διπλωματικής οδού. Στην περίπτωση αυτή, ο παρών τίτλος παύει να ισχύει την πρώτη ημέρα του ένατου μήνα μετά την ημερομηνία κοινοποίησης.

## ΤΙΤΛΟΣ II

## ΟΔΙΚΕΣ ΜΕΤΑΦΟΡΕΣ ΕΠΙΒΑΤΩΝ

## ΑΡΘΡΟ 473

## Πεδίο εφαρμογής

1. Στόχος του παρόντος τίτλου είναι να διασφαλιστεί, όσον αφορά τις οδικές μεταφορές επιβατών, η συνεχής συνδεσιμότητα μεταξύ, διαμέσου και εντός των εδαφών των Μερών και να καθοριστούν οι κανόνες που εφαρμόζονται στις εν λόγω μεταφορές. Εφαρμόζεται στις έκτακτες, τακτικές και ειδικές τακτικές μεταφορές επιβατών με πούλμαν και λεωφορεία μεταξύ, διαμέσου και μέσω των εδαφών των Μερών.
2. Τα Μέρη συμφωνούν να μην λαμβάνουν μέτρα που εισάγουν διακρίσεις κατά την εφαρμογή του παρόντος τίτλου.

3. Καμία διάταξη του παρόντος τίτλου δεν επηρεάζει τις μεταφορές επιβατών εντός του εδάφους ενός εκ των Μερών από οδικό μεταφορέα επιβατών που είναι εγκατεστημένος στο συγκεκριμένο έδαφος.

#### ΑΡΘΡΟ 474

#### Ορισμοί

Για τους σκοπούς του παρόντος τίτλου και επιπλέον των ορισμών που παρατίθενται στο άρθρο 124, ισχύουν οι ακόλουθοι ορισμοί:

- α) «πούλμαν και λεωφορεία»: οχήματα τα οποία, ως εκ της κατασκευής και του εξοπλισμού τους, προσφέρονται για τη μεταφορά περισσότερων των εννέα επιβατών μαζί με τον οδηγό, και τα οποία προορίζονται για τον σκοπό αυτόν·
- β) «υπηρεσίες επιβατικών μεταφορών»: υπηρεσίες οδικών μεταφορών με πούλμαν και λεωφορεία παρεχόμενες στο κοινό ή σε ορισμένες κατηγορίες χρηστών έναντι κομίστρου καταβαλλόμενου από τον επιβάτη ή από τον διοργανωτή της μεταφοράς·
- γ) «οδικός μεταφορέας επιβατών»: κάθε φυσικό ή νομικό πρόσωπο που έχει ίδια νομική προσωπικότητα ή εξαρτάται από αρχή με νομική προσωπικότητα και παρέχει υπηρεσίες επιβατικών μεταφορών·
- δ) «οδικός μεταφορέας επιβατών ενός Μέρους»: οδικός μεταφορέας επιβατών ο οποίος είναι εγκατεστημένος στο έδαφος ενός Μέρους·

- ε) «τακτικές γραμμές»: υπηρεσίες επιβατικών μεταφορών που παρέχονται με καθορισμένη συχνότητα και κατά μήκος καθορισμένης διαδρομής, κατά τις οποίες οι επιβάτες επιβιβάζονται και αποβιβάζονται σε προκαθορισμένες στάσεις·
- στ) «ειδικές τακτικές γραμμές»: γραμμές με τις οποίες μεταφέρονται ειδικές κατηγορίες επιβατών, αποκλεισμένων άλλων επιβατών, από οποιονδήποτε και αν οργανώνονται, εφόσον οι γραμμές αυτές εκτελούνται σύμφωνα με τους όρους που προβλέπονται για τις τακτικές γραμμές. Οι ειδικές τακτικές γραμμές περιλαμβάνουν:
- i) τη μεταφορά των εργαζομένων μεταξύ της κατοικίας και της εργασίας τους και
  - ii) τη μεταφορά μαθητών και σπουδαστών από τον τόπο κατοικίας τους στον τόπο του εκπαιδευτικού τους ιδρύματος και αντιστρόφως.

Το γεγονός ότι μια ειδική τακτική υπηρεσία ενδέχεται να ποικίλλει ανάλογα με τις ανάγκες των χρηστών δεν θίγει την ταξινόμησή της ως τακτικής υπηρεσίας.

- ζ) «όμιλος»: ένα από τα ακόλουθα:
- i) ένα ή περισσότερα συνδεδεμένα φυσικά ή νομικά πρόσωπα και το φυσικό ή νομικό πρόσωπο ή πρόσωπα στα οποία ανήκουν·
  - ii) ένα ή περισσότερα συνδεδεμένα φυσικά ή νομικά πρόσωπα τα οποία ανήκουν στο ίδιο φυσικό ή νομικό πρόσωπο ή πρόσωπα·



- η) «συμφωνία Interbus»: η συμφωνία σχετικά με τις έκτακτες διεθνείς μεταφορές επιβατών με πούλμαν και λεωφορεία, όπως τροποποιήθηκε στη συνέχεια, η οποία άρχισε να ισχύει την 1η Ιανουαρίου 2003·
- θ) «διέλευση»: η μετακίνηση πούλμαν και λεωφορείων στο έδαφος ενός Μέρους χωρίς να πραγματοποιείται επιβίβαση ή αποβίβαση επιβατών·
- ι) «έκτακτες γραμμές»: οι γραμμές οι οποίες δεν είναι ούτε τακτικές ούτε ειδικές τακτικές γραμμές, και οι οποίες χαρακτηρίζονται κυρίως από το γεγονός ότι μεταφέρουν ομάδες επιβατών που έχουν συσταθεί κατόπιν πρωτοβουλίας του πελάτη ή του ίδιου του οδικού μεταφορέα επιβατών.

#### ΑΡΘΡΟ 475

Επιβατικές μεταφορές με πούλμαν και λεωφορεία μεταξύ, διαμέσου και εντός των εδαφών των  
Μερών

1. Οι οδικοί μεταφορείς επιβατών ενός Μέρους μπορούν, όταν εκτελούν τακτικές και ειδικές τακτικές γραμμές, να πραγματοποιούν διαδρομές με φορτίο από το έδαφος ενός Μέρους προς το έδαφος του άλλου Μέρους, με ή χωρίς διέλευση από το έδαφος τρίτης χώρας, και διαδρομές χωρίς φορτίο που σχετίζονται με τις εν λόγω διαδρομές.

2. Οι οδικοί μεταφορείς επιβατών ενός Μέρους μπορούν, όταν εκτελούν τακτικές και ειδικές τακτικές γραμμές, να πραγματοποιούν διαδρομές με φορτίο από το έδαφος του Μέρους στο οποίο είναι εγκατεστημένος ο οδικός μεταφορέας επιβατών προς το έδαφος του ίδιου Μέρους με διέλευση από το έδαφος του άλλου Μέρους, καθώς και διαδρομές χωρίς φορτίο που σχετίζονται με τις εν λόγω διαδρομές.
3. Ένας οδικός μεταφορέας επιβατών ενός Μέρους δεν μπορεί να εκτελεί τακτικές ή ειδικές τακτικές γραμμές των οποίων τόσο το σημείο αναχώρησης όσο και το σημείου προορισμού βρίσκονται στο έδαφος του άλλου Μέρους.
4. Όταν η γραμμή επιβατικών μεταφορών που αναφέρεται στην παράγραφο 1 αποτελεί τμήμα γραμμής προς ή από το έδαφος του Μέρους στο οποίο είναι εγκατεστημένος ο οδικός μεταφορέας επιβατών, είναι δυνατή η επιβίβαση ή αποβίβαση επιβατών στο έδαφος του άλλου Μέρους καθ' οδόν, εφόσον επιτρέπεται η στάση σύμφωνα με τους ισχύοντες κανόνες στο συγκεκριμένο έδαφος.
5. Όταν η γραμμή επιβατικών μεταφορών που αναφέρεται στο παρόν άρθρο αποτελεί τμήμα διεθνούς τακτικής ή ειδικής τακτικής γραμμής μεταξύ της Ιρλανδίας και του Ηνωμένου Βασιλείου η οποία αφορά τη Βόρεια Ιρλανδία, η επιβίβαση και η αποβίβαση επιβατών μπορούν να πραγματοποιούνται σε ένα εκ των Μερών από οδικό μεταφορέα επιβατών που είναι εγκατεστημένος στο άλλο Μέρος.
6. Οι οδικοί μεταφορείς επιβατών που είναι εγκατεστημένοι στο έδαφος ενός Μέρους μπορούν, σε προσωρινή βάση, να εκτελούν έκτακτες γραμμές στη νήσο της Ιρλανδίας, οι οποίες επιβιβάζουν και αποβιβάζουν επιβάτες στο έδαφος του άλλου Μέρους.

7. Οι οδικοί μεταφορείς επιβατών μπορούν, όταν εκτελούν έκτακτες γραμμές, να πραγματοποιούν διαδρομή με φορτίο από το έδαφος ενός Μέρους μέσω του εδάφους του άλλου Μέρους προς το έδαφος μη συμβαλλόμενου Μέρους της συμφωνίας Interbus, συμπεριλαμβανομένης της σχετικής διαδρομής χωρίς φορτίο.
8. Οι γραμμές επιβατικών μεταφορών που αναφέρονται στο παρόν άρθρο εκτελούνται με πούλμαν και λεωφορεία που είναι ταξινομημένα στο Μέρος στο οποίο είναι εγκατεστημένος ή διαμένει ο οδικός μεταφορέας επιβατών. Τα εν λόγω πούλμαν και λεωφορεία συμμορφώνονται με τα τεχνικά πρότυπα που προβλέπονται στο παράρτημα 2 της συμφωνίας Interbus.

#### ΑΡΘΡΟ 476

Όροι για την παροχή των υπηρεσιών που αναφέρονται στο άρθρο 475

1. Οι τακτικές γραμμές είναι ανοικτές σε όλους τους οδικούς μεταφορείς επιβατών ενός Μέρους, με την επιφύλαξη της υποχρέωσης κράτησης θέσης, κατά περίπτωση.
2. Οι τακτικές και ειδικές τακτικές γραμμές υπόκεινται στη χορήγηση άδειας σύμφωνα με το άρθρο 477 και την παράγραφο 6 του παρόντος άρθρου.
3. Ο τακτικός χαρακτήρας της γραμμής δεν επηρεάζεται από ενδεχόμενη προσαρμογή των όρων εκμετάλλευσης της γραμμής.

4. Η οργάνωση παράλληλων ή προσωρινών γραμμών, οι οποίες απευθύνονται στους ίδιους πελάτες με τις υφιστάμενες τακτικές γραμμές, η μη εξυπηρέτηση ορισμένων στάσεων ή η εξυπηρέτηση συμπληρωματικών στάσεων από τις υφιστάμενες τακτικές γραμμές υπόκεινται στους ίδιους κανόνες με εκείνους που ισχύουν για τις υφιστάμενες τακτικές γραμμές.
5. Εφαρμόζονται τα τμήματα V (Κοινωνικές διατάξεις) και VI (Τελωνειακές και φορολογικές διατάξεις) της συμφωνίας Interbus, καθώς και τα παραρτήματά της 1 (Όροι που ισχύουν για οδικούς μεταφορείς επιβατών) και 2 (Τεχνικά πρότυπα για λεωφορεία και πούλμαν).
6. Για περίοδο έξι μηνών από την ημερομηνία έναρξης ισχύος της παρούσας συμφωνίας, οι ειδικές τακτικές γραμμές δεν υπόκεινται στη χορήγηση άδειας εφόσον καλύπτονται από σύμβαση που έχει συναφθεί μεταξύ του διοργανωτή και του οδικού μεταφορέα επιβατών.
7. Για τις έκτακτες γραμμές που καλύπτονται από τον παρόντα τίτλο σύμφωνα με το άρθρο 475 δεν απαιτείται άδεια. Ωστόσο, για την οργάνωση παράλληλων ή προσωρινών γραμμών ανάλογων με τις υφιστάμενες τακτικές γραμμές που απευθύνονται στην ίδια πελατεία με τις τελευταίες απαιτείται η χορήγηση άδειας σύμφωνα με το τμήμα VIII της συμφωνίας Interbus.

#### ΑΡΘΡΟ 477

##### Άδεια

1. Οι άδειες για τις γραμμές που αναφέρονται στο άρθρο 475 εκδίδονται από την αρμόδια αρχή του Μέρους στο έδαφος του οποίου είναι εγκατεστημένος ο οδικός μεταφορέας επιβατών («αρχή αδειοδότησης»).

2. Σε περίπτωση οδικού μεταφορέα επιβατών εγκατεστημένου στην Ένωση, η αρχή αδειοδότησης είναι η αρμόδια αρχή του κράτους μέλους του σημείου αναχώρησης ή προορισμού.
3. Στην περίπτωση ομίλου οδικών μεταφορέων επιβατών που προτίθενται να εκμεταλλεύονται μια γραμμή που αναφέρεται στο άρθρο 475, η αρχή αδειοδότησης είναι η αρμόδια αρχή στην οποία απευθύνεται η αίτηση σύμφωνα με το δεύτερο εδάφιο του άρθρου 478 παράγραφος 1.
4. Οι άδειες εκδίδονται στο όνομα του οδικού μεταφορέα επιβατών και δεν μπορούν να μεταβιβαστούν. Ωστόσο, οδικός μεταφορέας επιβατών ενός Μέρους ο οποίος έχει λάβει άδεια μπορεί, με τη συγκατάθεση της αρχής αδειοδότησης, να εκμεταλλεύεται τη γραμμή μέσω υπεργολάβου, εφόσον η δυνατότητα αυτή συνάδει με τη νομοθεσία του Μέρους. Στην περίπτωση αυτή, στην άδεια αναγράφονται το όνομα του υπεργολάβου και ο ρόλος του. Ο υπεργολάβος είναι οδικός μεταφορέας επιβατών ενός Μέρους και συμμορφώνεται με όλες τις διατάξεις του παρόντος τίτλου.

Στην περίπτωση ομίλου οδικών μεταφορέων επιβατών που προτίθενται να εκμεταλλεύονται γραμμές που αναφέρονται στο άρθρο 475, η άδεια εκδίδεται στο όνομα όλων των οδικών μεταφορέων επιβατών του ομίλου και σε αυτήν αναγράφονται τα ονόματα όλων των μεταφορέων. Χορηγείται στους οδικούς μεταφορείς επιβατών στους οποίους ανατέθηκε από τους άλλους μεταφορείς η έκδοσή της και οι οποίοι υπέβαλαν σχετική αίτηση, ενώ παράλληλα χορηγούνται επικυρωμένα αντίγραφα στους άλλους οδικούς μεταφορείς επιβατών.

5. Με την επιφύλαξη του άρθρου 479 παράγραφος 3, η ανώτατη διάρκεια ισχύος της άδειας είναι πενταετής. Η ισχύς της άδειας μπορεί να είναι μικρότερης διάρκειας είτε εφόσον το ζητήσει ο αιτών την άδεια είτε με αμοιβαία συμφωνία των αρμόδιων αρχών των Μερών στο έδαφος των οποίων επιβιβάζονται ή αποβιβάζονται επιβάτες.
6. Η άδεια καθορίζει:
- α) το είδος της γραμμής·
  - β) τη διαδρομή της γραμμής, και ιδίως το σημείο αναχώρησης και το σημείο άφιξης·
  - γ) τη διάρκεια ισχύος της· και
  - δ) τις στάσεις και τον πίνακα δρομολογίων.
7. Οι άδειες είναι σύμφωνες με το υπόδειγμα του παραρτήματος 32.
8. Ο οδικός μεταφορέας επιβατών ενός Μέρους ο οποίος εκτελεί μια γραμμή που αναφέρεται στο άρθρο 475 μπορεί να χρησιμοποιεί συμπληρωματικά οχήματα για την αντιμετώπιση προσωρινών και εξαιρετικών καταστάσεων. Τα συμπληρωματικά αυτά οχήματα μπορούν να χρησιμοποιούνται μόνον υπό τους όρους που προβλέπονται στην άδεια που αναφέρεται στην παράγραφο 6 του παρόντος άρθρου.

Στην περίπτωση αυτή, επιπλέον των εγγράφων που αναφέρονται στο άρθρο 483 παράγραφοι 1 και 2, ο οδικός μεταφορέας επιβατών διασφαλίζει ότι υπάρχει επί του οχήματος και επιδεικνύεται, εφόσον ζητηθεί από εξουσιοδοτημένο ελεγκτή, αντίγραφο της σύμβασης που έχει συναφθεί μεταξύ του οδικού μεταφορέα επιβατών που εκτελεί την τακτική γραμμή ή ειδική τακτική γραμμή και της επιχείρησης που διαθέτει τα συμπληρωματικά οχήματα ή ισοδύναμο έγγραφο.

#### ΑΡΘΡΟ 478

##### Υποβολή αίτηση για τη χορήγηση άδειας

1. Οι αιτήσεις για τη χορήγηση άδειας υποβάλλονται από τον οδικό μεταφορέα επιβατών ενός Μέρους στην αρχή αδειοδότησης που αναφέρεται στο άρθρο 477 παράγραφος 1.

Για κάθε γραμμή υποβάλλεται μόνο μία αίτηση. Στις περιπτώσεις που αναφέρονται στο άρθρο 477 παράγραφος 3, η αίτηση υποβάλλεται από τον μεταφορέα στον οποίο έχει ανατεθεί η έκδοση άδειας από τους άλλους μεταφορείς. Η αίτηση απευθύνεται στην αρχή αδειοδότησης του Μέρους όπου είναι εγκατεστημένος ο αιτών οδικός μεταφορέας επιβατών.

2. Οι αιτήσεις για τη χορήγηση άδειας υποβάλλονται σύμφωνα με το υπόδειγμα που παρατίθεται στο παράρτημα 33.

3. Ο οδικός μεταφορέας επιβατών που υποβάλλει αίτηση για τη χορήγηση άδειας παρέχει τυχόν περαιτέρω πληροφορίες τις οποίες θεωρεί συναφείς ή οι οποίες ζητούνται από την αρχή αδειοδότησης, ιδίως τα έγγραφα που παρατίθενται στο παράρτημα 33.

#### ΑΡΘΡΟ 479

##### Διαδικασία έκδοσης άδειας

1. Οι άδειες εκδίδονται με τη σύμφωνη γνώμη των αρμόδιων αρχών των Μερών στο έδαφος των οποίων επιβιβάζονται ή αποβιβάζονται επιβάτες. Η αρχή αδειοδότησης διαβιβάζει στις εν λόγω αρμόδιες αρχές, καθώς και στις αρμόδιες αρχές από το έδαφος των οποίων διέρχεται η γραμμή χωρίς επιβίβαση ή αποβίβαση επιβατών, αντίγραφο της αίτησης, μαζί με αντίγραφα κάθε σημαντικού εγγράφου, και την αξιολόγησή της.

Όσον αφορά την Ένωση, οι αρμόδιες αρχές που αναφέρονται στο πρώτο εδάφιο είναι οι αρχές των κρατών μελών στο έδαφος των οποίων επιβιβάζονται ή αποβιβάζονται επιβάτες και από το έδαφος των οποίων διέρχεται η γραμμή χωρίς επιβίβαση ή αποβίβαση επιβατών.



2. Οι αρμόδιες αρχές των Μερών των οποίων ζητείται η σύμφωνη γνώμη κοινοποιούν την απόφασή τους σχετικά με την αίτηση στην αρχή αδειοδότησης εντός προθεσμίας τεσσάρων μηνών. Η προθεσμία αυτή υπολογίζεται από την ημερομηνία παραλαβής της αίτησης για συμφωνία η οποία αναγράφεται στην απόδειξη παραλαβής. Εάν η απόφαση των αρμόδιων αρχών του Μέρους του οποίου ζητείται η σύμφωνη γνώμη είναι αρνητική, περιλαμβάνεται προσήκουσα αιτιολόγηση. Εάν η αρχή αδειοδότησης δεν λάβει απάντηση εντός τεσσάρων μηνών, λογίζεται ότι οι αρμόδιες αρχές των οποίων ζητήθηκε η γνώμη έχουν συμφωνήσει και η αρχή αδειοδότησης μπορεί να χορηγήσει την άδεια.

Οι αρμόδιες αρχές από το έδαφος των οποίων διέρχεται γραμμή χωρίς επιβίβαση ή αποβίβαση επιβατών μπορούν να κοινοποιήσουν στην αρχή αδειοδότησης τις παρατηρήσεις τους εντός τεσσάρων μηνών.

3. Όσον αφορά τις γραμμές για τις οποίες είχε χορηγηθεί άδεια σύμφωνα με τον κανονισμό (ΕΚ) αριθ. 1073/2009 του Ευρωπαϊκού Κοινοβουλίου και του Συμβουλίου<sup>1</sup> πριν από τη λήξη της μεταβατικής περιόδου και για τις οποίες η άδεια λήγει με το πέρας της μεταβατικής περιόδου, ισχύουν τα ακόλουθα:
- α) όταν, με την επιφύλαξη των αλλαγών που απαιτούνται για τη συμμόρφωση με το άρθρο 475, οι όροι λειτουργίας είναι οι ίδιοι με εκείνους που καθορίζονται στην άδεια που χορηγείται δυνάμει του κανονισμού (ΕΚ) αριθ. 1073/2009, η αρμόδια αρχή αδειοδότησης δυνάμει του παρόντος τίτλου μπορεί, κατόπιν αίτησης ή με άλλον τρόπο, να χορηγεί στον οδικό μεταφορέα αντίστοιχη άδεια που χορηγείται δυνάμει του παρόντος τίτλου. Όταν εκδίδεται άδεια αυτού του είδους, θεωρείται ότι παρέχεται η σύμφωνη γνώμη των αρμόδιων αρχών στο έδαφος των οποίων επιβιβάζονται ή αποβιβάζονται επιβάτες, όπως αναφέρεται στην παράγραφο 2. Οι εν λόγω αρμόδιες αρχές και οι αρμόδιες αρχές από το έδαφος των οποίων διέρχεται γραμμή χωρίς επιβίβαση ή αποβίβαση επιβατών μπορούν, ανά πάσα στιγμή, να κοινοποιήσουν στην αρχή αδειοδότησης τυχόν παρατηρήσεις τους·
- β) όταν εφαρμόζεται το στοιχείο α), η διάρκεια ισχύος της αντίστοιχης άδειας που χορηγείται δυνάμει του παρόντος τίτλου δεν παρατείνεται πέραν της τελευταίας ημέρας της διάρκειας ισχύος που προσδιορίζεται στην άδεια που είχε χορηγηθεί προηγουμένως δυνάμει του κανονισμού (ΕΚ) αριθ. 1073/2009.
4. Η αρχή αδειοδότησης λαμβάνει απόφαση επί της αίτησης το αργότερο εντός έξι μηνών από την ημερομηνία υποβολής της αίτησης από τον οδικό μεταφορέα επιβατών.

---

<sup>1</sup> Κανονισμός (ΕΚ) αριθ. 1073/2009 του Ευρωπαϊκού Κοινοβουλίου και του Συμβουλίου, της 21ης Οκτωβρίου 2009, για τη θέσπιση κοινών κανόνων πρόσβασης στη διεθνή αγορά μεταφορών με πούλμαν και λεωφορεία και την τροποποίηση του κανονισμού (ΕΚ) αριθ. 561/2006 (αναδιατύπωση) (ΕΕ L 300 της 14.11.2009, σ. 88).

5. Η άδεια χορηγείται εκτός εάν:
- α) ο αιτών δεν είναι σε θέση, με τον εξοπλισμό τον οποίο έχει στην άμεση διάθεσή του, να εκτελεί τη γραμμή για την οποία υποβάλλει την αίτηση·
  - β) ο αιτών δεν έχει τηρήσει την εθνική ή διεθνή νομοθεσία περί οδικών μεταφορών, και ιδίως τους όρους και τις απαιτήσεις για τις άδειες διεθνών γραμμών μεταφοράς επιβατών, ή έχει διαπράξει σοβαρές παραβάσεις της νομοθεσίας ενός Μέρους περί οδικών μεταφορών, ιδίως όσον αφορά τους κανόνες που ισχύουν για τα οχήματα και τον χρόνο οδήγησης και ανάπαυσης των οδηγών·
  - γ) σε περίπτωση ανανέωσης της άδειας, δεν είχαν τηρηθεί οι προϋποθέσεις χορήγησης άδειας·
  - δ) ένα Μέρος αποφασίσει, βάσει εμπειριστατωμένης ανάλυσης, ότι η σχετική γραμμή θα έθιγε σοβαρά τη βιωσιμότητα ανάλογης γραμμής που καλύπτεται από μία ή περισσότερες συμβάσεις παροχής δημόσιας υπηρεσίας σύμφωνες με τη νομοθεσία του Μέρους και εξυπηρετεί τα ίδια τμήματα απευθείας διαδρομής. Στην περίπτωση αυτή, το Μέρος καθορίζει κριτήρια, χωρίς την εισαγωγή διακρίσεων, με βάση τα οποία προσδιορίζεται αν η γραμμή για την οποία υποβάλλεται αίτηση θα έθιγε σοβαρά τη βιωσιμότητα της προαναφερόμενης ανάλογης γραμμής, και τα κοινοποιεί στο άλλο Μέρος που αναφέρεται στην παράγραφο 1· ή

- ε) ένα Μέρος αποφασίζει, βάσει εμπειριστατωμένης ανάλυσης, ότι κύριος σκοπός της γραμμής δεν είναι η μεταφορά επιβατών μεταξύ στάσεων που βρίσκονται στα εδάφη των Μερών.

Σε περίπτωση που μια υφιστάμενη γραμμή θίγει σοβαρά τη βιωσιμότητα ανάλογης γραμμής που καλύπτεται από μία ή περισσότερες συμβάσεις παροχής δημόσιας υπηρεσίας σύμφωνες με τη νομοθεσία του Μέρους και εξυπηρετεί τα ίδια τμήματα απευθείας διαδρομής, λόγω εξαιρετικών καταστάσεων που δεν μπορούσαν να έχουν προβλεφθεί κατά τον χρόνο χορήγησης της άδειας, ένα Μέρος μπορεί, εφόσον συμφωνήσει το άλλο Μέρος, να αναστείλει ή να ανακαλέσει την άδεια εκμετάλλευσης της διεθνούς γραμμής με πούλμαν και λεωφορεία, αφού ειδοποιήσει τον οδικό μεταφορέα επιβατών έξι μήνες πριν.

Το γεγονός ότι ένας οδικός μεταφορέας επιβατών ενός Μέρους προσφέρει τιμές κατώτερες από εκείνες που προσφέρουν άλλοι οδικοί μεταφορείς επιβατών ή το γεγονός ότι άλλοι οδικοί μεταφορείς εκμεταλλεύονται ήδη το εν λόγω δρομολόγιο, δεν δικαιολογεί καθαυτό την απόρριψη της αίτησης.

6. Αφού ολοκληρωθεί η διαδικασία που προβλέπεται στις παραγράφους 1 έως 5, η αρχή αδειοδότησης χορηγεί την άδεια ή απορρίπτει επισήμως την αίτηση.

Οι αποφάσεις απόρριψης αίτησης περιέχουν την αιτιολόγηση στην οποία βασίστηκαν. Τα Μέρη εξασφαλίζουν ότι παρέχεται στις επιχειρήσεις μεταφορών η δυνατότητα να υπερασπιστούν τα δικαιώματά τους σε περίπτωση απόρριψης της αίτησής τους.

Η αρχή αδειοδότησης ενημερώνει τις αρμόδιες αρχές του άλλου Μέρους για την απόφασή της και τους αποστέλλει αντίγραφο τυχόν άδειας.

## ΑΡΘΡΟ 480

## Ανανέωση και τροποποίηση άδειας

1. Το άρθρο 479 εφαρμόζεται τηρουμένων των αναλογιών στις αιτήσεις ανανέωσης άδειας ή τροποποίησης των όρων υπό τους οποίους πρέπει να εκτελούνται οι γραμμές που υπόκεινται στην έκδοση άδειας.
2. Όταν η ισχύουσα άδεια λήγει εντός έξι μηνών από την ημερομηνία έναρξης ισχύος της παρούσας συμφωνίας, η προθεσμία, εντός της οποίας οι αρμόδιες αρχές που αναφέρονται στο άρθρο 479 παράγραφος 2 κοινοποιούν στην αρχή αδειοδότησης τη συγκατάθεσή τους ή τις παρατηρήσεις τους όσον αφορά την αίτηση σύμφωνα με το εν λόγω άρθρο, ορίζεται στους δύο μήνες.
3. Σε περίπτωση ήσσονος τροποποίησης των όρων εκμετάλλευσης, και ιδίως σε περίπτωση προσαρμογής της συχνότητας, των κομίστρων και των πινάκων δρομολογίων, η αρχή αδειοδότησης αρκεί να διαβιβάσει τις πληροφορίες που αφορούν την εν λόγω τροποποίηση στις αρμόδιες αρχές του άλλου Μέρους. Αλλαγή των πινάκων δρομολογίων ή της συχνότητας κατά τρόπο που θίγει το χρονοδιάγραμμα των ελέγχων στα σύνορα μεταξύ των Μερών ή στα σύνορα τρίτης χώρας δεν θεωρείται τροποποίηση ήσσονος σημασίας.

## ΑΡΘΡΟ 481

## Λήξη ισχύος της άδειας

1. Με την επιφύλαξη του άρθρου 479 παράγραφος 3, άδεια για γραμμή που αναφέρεται στο άρθρο 475 λήγει στο τέλος της διάρκειας ισχύος της ή τρεις μήνες από την παραλαβή εκ μέρους της αρχής αδειοδότησης ειδοποίησης από τον κάτοχο της άδειας ότι προτίθεται να διακόψει τη γραμμή. Η ειδοποίηση αυτή αιτιολογείται δεόντως.
2. Σε περίπτωση που δεν υπάρχει πλέον ζήτηση για μια γραμμή, η προθεσμία της παραγράφου 1 ορίζεται σε έναν μήνα.
3. Η αρχή αδειοδότησης ενημερώνει τις αρμόδιες αρχές του άλλου Μέρους ότι έληξε η ισχύς της άδειας.
4. Ο κάτοχος της άδειας ενημερώνει τους χρήστες, με κατάλληλη δημοσιότητα και έναν μήνα πριν, για τη διακοπή λειτουργίας της γραμμής.

## ΑΡΘΡΟ 482

## Υποχρεώσεις των μεταφορέων

1. Εκτός περιπτώσεων ανωτέρας βίας, ο οδικός μεταφορέας επιβατών ενός Μέρους ο οποίος εκτελεί γραμμή που αναφέρεται στο άρθρο 475 εκτελεί τη γραμμή χωρίς καθυστέρηση και, μέχρι τη λήξη ισχύος της άδειας, λαμβάνει όλα τα μέτρα που εξασφαλίζουν ότι η μεταφορά πληροί τα πρότυπα συνέχειας, τακτικότητας και μεταφορικής ικανότητας, καθώς και τις άλλες προϋποθέσεις που καθορίζονται σύμφωνα με το άρθρο 477 παράγραφος 6 και στο παράρτημα 32.
2. Ο οδικός μεταφορέας επιβατών ενός Μέρους δημοσιεύει τη διαδρομή της γραμμής, τις στάσεις, τον πίνακα δρομολογίων, τα κόμιστρα και τους όρους μεταφοράς κατά τρόπο που εξασφαλίζει ότι οι εν λόγω πληροφορίες είναι εύκολα διαθέσιμες σε όλους τους χρήστες.
3. Τα Μέρη έχουν την ευχέρεια, με κοινή συμφωνία και με τη σύμφωνη γνώμη του κατόχου της άδειας, να επιφέρουν τροποποίηση των όρων εκμετάλλευσης που διέπουν μια γραμμή που αναφέρεται στο άρθρο 475.

## ΑΡΘΡΟ 483

Έγγραφα που πρέπει να φυλάσσονται στο πούλμαν ή το λεωφορείο

1. Με την επιφύλαξη του άρθρου 477 παράγραφος 8, η άδεια εκτέλεσης των γραμμών που αναφέρονται στο άρθρο 475 ή επικυρωμένο αντίγραφο της και η άδεια εκμετάλλευσης διεθνών οδικών μεταφορών επιβατών του οδικού μεταφορέα επιβατών ή επικυρωμένο αντίγραφο της, οι οποίες προβλέπονται σύμφωνα με την εθνική νομοθεσία ή τη νομοθεσία της Ένωσης, φυλάσσονται στο πούλμαν ή το λεωφορείο και επιδεικνύονται εφόσον ζητηθεί από εξουσιοδοτημένο ελεγκτή.
2. Με την επιφύλαξη της παραγράφου 1 του παρόντος άρθρου, καθώς και του άρθρου 477 παράγραφος 8, σε περίπτωση ειδικής τακτικής γραμμής, η σύμβαση μεταξύ του διοργανωτή και του οδικού μεταφορέα επιβατών ή αντίγραφο της, καθώς και ένα έγγραφο που αποδεικνύει ότι οι επιβάτες συνιστούν ειδική κατηγορία επιβατών, αποκλειόμενων άλλων επιβατών ειδικής τακτικής γραμμής, χρησιμεύουν επίσης ως έγγραφα ελέγχου, φυλάσσονται στο όχημα και επιδεικνύονται εφόσον ζητηθεί από εξουσιοδοτημένο ελεγκτή.
3. Οι οδικοί μεταφορείς επιβατών που εκτελούν έκτακτες γραμμές δυνάμει του άρθρου 475 παράγραφοι 6 και 7 φέρουν συμπληρωμένο φύλλο πορείας, χρησιμοποιώντας το υπόδειγμα που ορίζεται στο παράρτημα 34. Τα βιβλιάρια φύλλων πορείας παρέχονται από την αρμόδια αρχή του εδάφους στο οποίο είναι εγγεγραμμένος ο μεταφορέας ή από φορείς που ορίζει η αρμόδια αρχή.



## ΑΡΘΡΟ 484

## Κανόνες οδικής κυκλοφορίας

Οι οδηγοί πούλμαν και λεωφορείων που εκτελούν μεταφορά επιβατών βάσει του παρόντος τίτλου συμμορφώνονται, όταν βρίσκονται στο έδαφος του άλλου Μέρους, με τις εθνικές νομοθετικές και κανονιστικές διατάξεις που ισχύουν στο συγκεκριμένο έδαφος όσον αφορά την οδική κυκλοφορία.

## ΑΡΘΡΟ 485

## Αίτηση

Οι διατάξεις του παρόντος τίτλου παύουν να ισχύουν όταν τεθεί σε ισχύ για το Ηνωμένο Βασίλειο το πρωτόκολλο της συμφωνίας Interbus για τις διεθνείς τακτικές και ειδικές τακτικές μεταφορές επιβατών με πούλμαν και λεωφορεία ή έξι μήνες μετά την έναρξη ισχύος αυτού του πρωτοκόλλου για την Ένωση, όποιο από τα δύο προηγηθεί, εξαιρουμένης της εφαρμογής για τον σκοπό των δραστηριοτήτων βάσει του άρθρου 475 παράγραφοι 2, 5, 6 και 7.

## ΑΡΘΡΟ 486

## Υποχρεώσεις που καθορίζονται σε άλλους τίτλους

Τα άρθρα 135 και 137 ενσωματώνονται στον παρόντα τίτλο και αποτελούν μέρος του και εφαρμόζονται στη μεταχείριση των οδικών μεταφορέων που εκτελούν διαδρομές σύμφωνα με το άρθρο 475.

## ΑΡΘΡΟ 487

## Ειδική επιτροπή

Η ειδική επιτροπή οδικών μεταφορών μπορεί να τροποποιήσει τα παραρτήματα 32, 33 και 34 ώστε να ληφθούν υπόψη οι κανονιστικές εξελίξεις. Μπορεί να θεσπίζει μέτρα σχετικά με την εφαρμογή του παρόντος τίτλου.

## ΤΕΤΑΡΤΟΣ ΤΟΜΕΑΣ

ΣΥΝΤΟΝΙΣΜΟΣ ΤΗΣ ΚΟΙΝΩΝΙΚΗΣ ΑΣΦΑΛΙΣΗΣ  
ΚΑΙ ΘΕΩΡΗΣΕΙΣ ΓΙΑ ΕΠΙΣΚΕΨΕΙΣ ΒΡΑΧΕΙΑΣ ΔΙΑΡΚΕΙΑΣ

## ΤΙΤΛΟΣ Ι

## ΣΥΝΤΟΝΙΣΜΟΣ ΤΗΣ ΚΟΙΝΩΝΙΚΗΣ ΑΣΦΑΛΙΣΗΣ

## ΑΡΘΡΟ 488

## Επισκόπηση

Τα κράτη μέλη και το Ηνωμένο Βασίλειο συντονίζουν τα οικεία συστήματα κοινωνικής ασφάλισης σύμφωνα με το πρωτόκολλο για τον συντονισμό της κοινωνικής ασφάλισης, προκειμένου να διασφαλίζονται τα δικαιώματα κοινωνικής ασφάλισης των προσώπων που καλύπτονται από αυτό.

## ΑΡΘΡΟ 489

## Νόμιμη διαμονή

1. Το πρωτόκολλο για τον συντονισμό της κοινωνικής ασφάλισης εφαρμόζεται σε πρόσωπα που διαμένουν νόμιμα σε κράτος μέλος ή στο Ηνωμένο Βασίλειο.
2. Η παράγραφος 1 του παρόντος άρθρου δεν θίγει τα δικαιώματα σε χρηματικές παροχές που αφορούν προηγούμενες περιόδους νόμιμης διαμονής των προσώπων που καλύπτονται από το άρθρο SSC 2 του πρωτοκόλλου για τον συντονισμό των συστημάτων κοινωνικής ασφάλισης.

## ΑΡΘΡΟ 490

## Διασυνοριακές καταστάσεις

1. Το πρωτόκολλο για τον συντονισμό της κοινωνικής ασφάλισης εφαρμόζεται μόνο σε καταστάσεις που ανακύπτουν μεταξύ ενός ή περισσότερων κρατών μελών και του Ηνωμένου Βασιλείου.
2. Το πρωτόκολλο για τον συντονισμό της κοινωνικής ασφάλισης δεν εφαρμόζεται σε πρόσωπα των οποίων η κατάσταση περιορίζεται από κάθε άποψη είτε στο Ηνωμένο Βασίλειο είτε στα κράτη μέλη της Ένωσης.

## ΑΡΘΡΟ 491

## Αιτήσεις μετανάστευσης

Το πρωτόκολλο για τον συντονισμό της κοινωνικής ασφάλισης εφαρμόζεται με την επιφύλαξη του δικαιώματος κράτους μέλους ή του Ηνωμένου Βασιλείου να εισπράττει τέλος υγείας σύμφωνα με την εθνική νομοθεσία σε σχέση με αίτηση για άδεια εισόδου, παραμονής, εργασίας ή διαμονής στο εν λόγω κράτος.

## ΤΙΤΛΟΣ II

## ΘΕΩΡΗΣΕΙΣ ΓΙΑ ΕΠΙΣΚΕΨΕΙΣ ΒΡΑΧΕΙΑΣ ΔΙΑΡΚΕΙΑΣ

## ΑΡΘΡΟ 492

## Θεωρήσεις για επισκέψεις βραχείας διάρκειας

1. Τα Μέρη σημειώνουν ότι, κατά την ημερομηνία έναρξης ισχύος της παρούσας συμφωνίας, αμφότερα τα Μέρη προβλέπουν δυνατότητα ταξιδιού χωρίς υποχρέωση θεώρησης για επισκέψεις βραχείας διάρκειας για τους υπηκόους τους σύμφωνα με το εσωτερικό τους δίκαιο. Κάθε Μέρος κοινοποιεί στο άλλο Μέρος την πρόθεσή του να επιβάλει υποχρέωση θεώρησης για επισκέψεις βραχείας διάρκειας από υπηκόους του άλλου Μέρους εγκαίρως και, ει δυνατόν, τουλάχιστον τρεις μήνες πριν από την έναρξη ισχύος της εν λόγω υποχρέωσης.

2. Με την επιφύλαξη της παραγράφου 3 του παρόντος άρθρου και του άρθρου 781, σε περίπτωση που το Ηνωμένο Βασίλειο αποφασίσει να επιβάλει υποχρέωση θεώρησης για επισκέψεις βραχείας διάρκειας σε υπηκόους κράτους μέλους, η υποχρέωση αυτή ισχύει για τους υπηκόους όλων των κρατών μελών.
3. Το παρόν άρθρο δεν θίγει τυχόν ρυθμίσεις που έχουν συμφωνηθεί μεταξύ του Ηνωμένου Βασιλείου και της Ιρλανδίας σχετικά με την Κοινή Ταξιδιωτική Περιοχή.

## ΠΕΜΠΤΟΣ ΤΟΜΕΑΣ

### ΑΛΙΕΙΑ

#### ΚΕΦΑΛΑΙΟ 1

#### ΑΡΧΙΚΕΣ ΔΙΑΤΑΞΕΙΣ

#### ΑΡΘΡΟ 493

#### Κυριαρχικά δικαιώματα των παράκτιων κρατών που ασκούν τα Μέρη

Τα Μέρη επιβεβαιώνουν ότι τα κυριαρχικά δικαιώματα των παράκτιων κρατών τα οποία ασκούν τα Μέρη με σκοπό την εξερεύνηση, την εκμετάλλευση, τη διατήρηση και τη διαχείριση των έμβιων πόρων στα ύδατά τους θα πρέπει να ασκούνται με βάση και σύμφωνα με τις αρχές του διεθνούς δικαίου, συμπεριλαμβανομένης της Σύμβασης των Ηνωμένων Εθνών για το δίκαιο της θάλασσας.

## ΑΡΘΡΟ 494

## Στόχοι και αρχές

1. Τα Μέρη συνεργάζονται με σκοπό να διασφαλίσουν ότι οι αλιευτικές δραστηριότητες για κοινά αποθέματα στα αντίστοιχα ύδατά τους είναι μακροπρόθεσμα περιβαλλοντικά βιώσιμες και συμβάλλουν στην επίτευξη οικονομικών και κοινωνικών οφελών, στο πλαίσιο δε αυτό πρέπει να τυγχάνουν πλήρους σεβασμού τα δικαιώματα και οι υποχρεώσεις των Μερών ως ανεξάρτητων παράκτιων κρατών.
2. Τα Μέρη συμμερίζονται τον στόχο της εκμετάλλευσης κοινών αποθεμάτων βάσει ποσοτώσεων που επιτρέπουν την αποκατάσταση των πληθυσμών των αλιευόμενων ειδών και τη διατήρησή τους πάνω από επίπεδα που μπορούν να εξασφαλίζουν μέγιστη βιώσιμη απόδοση.
3. Στο πλαίσιο αυτό, τα Μέρη υιοθετούν τις ακόλουθες αρχές:
  - α) εφαρμογή της προληπτικής προσέγγισης στη διαχείριση της αλιείας·
  - β) προώθηση της μακροπρόθεσμης βιωσιμότητας (περιβαλλοντικής, κοινωνικής και οικονομικής) και της βέλτιστης αξιοποίησης κοινών αποθεμάτων·
  - γ) στήριξη των αποφάσεων αποφάσεις διατήρησης και διαχείρισης της αλιείας στις βέλτιστες διαθέσιμες επιστημονικές γνωμοδοτήσεις, κυρίως εκείνες που παρέχονται από το Διεθνές Συμβούλιο για την Εξερεύνηση των Θαλασσών (ΔΣΕΘ)·

- δ) διασφάλιση της επιλεκτικότητας στην αλιεία με στόχο την προστασία των ιχθυδίων και των συγκεντρώσεων ιχθύων για αναπαραγωγή καθώς και την αποφυγή και μείωση των ανεπιθύμητων παρεμπιπτόντων αλιευμάτων·
- ε) δέουσα συνεκτίμηση και ελαχιστοποίηση των επιζήμιων επιπτώσεων της αλιείας στο θαλάσσιο οικοσύστημα και δέουσα μέριμνα για την διατήρηση της θαλάσσιας βιοποικιλότητας·
- στ) εφαρμογή αναλογικών και αμερόληπτων μέτρων για τη διατήρηση των θαλάσσιων έμβιων πόρων και τη διαχείριση των αλιευτικών πόρων και την πρόσβαση σε αυτούς, με τη διαφύλαξη ταυτόχρονα της κανονιστικής αυτονομίας των Μερών·
- ζ) μέριμνα για τη συλλογή και έγκαιρη ανταλλαγή πλήρων και ακριβών δεδομένων που είναι σημαντικά για τη διατήρηση κοινών αποθεμάτων και τη διαχείριση της αλιευτικής δραστηριότητας·
- η) διασφάλιση της συμμόρφωσης με τα μέτρα διατήρησης και διαχείρισης της αλιείας και καταπολέμηση της παράνομης, λαθραίας και άναρχης αλιείας· και
- θ) διασφάλιση της έγκαιρης ενσωμάτωσης τυχόν συμφωνηθέντων μέτρων στα κανονιστικά πλαίσια των Μερών.

## ΑΡΘΡΟ 495

## Ορισμοί

1. Για τους σκοπούς του παρόντος τομέα, ισχύουν οι παρακάτω ορισμοί:
  - α) «ΑΟΖ» (ενός Μέρους): σύμφωνα με τη Σύμβαση των Ηνωμένων Εθνών για το δίκαιο της Θάλασσας:
    - i) στην περίπτωση της Ένωσης, αποκλειστικές οικονομικές ζώνες που οριοθετούνται από τα κράτη μέλη της και οι οποίες γειτνιάζουν με τα ευρωπαϊκά εδάφη τους·
    - ii) η αποκλειστική οικονομική ζώνη που έχει οριοθετηθεί από το Ηνωμένο Βασίλειο·
  - β) «προληπτική προσέγγιση για τη διαχείριση της αλιείας»: προσέγγιση σύμφωνα με την οποία η έλλειψη επαρκών επιστημονικών πληροφοριών δεν αιτιολογεί την αναβολή ή την παράλειψη λήψης μέτρων διαχείρισης για τη διατήρηση ειδών-στόχων, συναφών ή εξαρτώμενων ειδών ή ειδών που δεν αποτελούν στόχο της αλιείας, καθώς και του περιβάλλοντός τους·
  - γ) «κοινά αποθέματα»: ιχθύες, συμπεριλαμβανομένων των οστρακοειδών κάθε είδους, στα οποία περιλαμβάνονται τα μαλάκια και τα καρκινοειδή, τα οποία βρίσκονται στα ύδατα των Μερών·
  - δ) «ΤΑC»: το συνολικό επιτρεπόμενο αλίευμα, το οποίο συνίσταται στη μέγιστη ποσότητα ενός αποθέματος (ή αποθεμάτων) συγκεκριμένης περιγραφής που μπορεί να αλιευθεί κατά τη διάρκεια δεδομένης περιόδου·



- ε) «αποθέματα εκτός ποσοτώσεων»: αποθέματα των οποίων η διαχείριση δεν πραγματοποιείται μέσω ΤΑC·
- στ) «χωρικά ύδατα» (ενός Μέρους): σύμφωνα με τη Σύμβαση των Ηνωμένων Εθνών για το δίκαιο της Θάλασσας:
- i) στην περίπτωση της Ένωσης, κατά παρέκκλιση από το άρθρο 774 παράγραφος 1, τα χωρικά ύδατα που οριοθετούνται από τα κράτη μέλη της και τα οποία γειτνιάζουν με τα ευρωπαϊκά εδάφη τους·
  - ii) τα χωρικά ύδατα που έχουν οριοθετηθεί από το Ηνωμένο Βασίλειο·
- ζ) «ύδατα» (ενός Μέρους):
- i) όσον αφορά την Ένωση, κατά παρέκκλιση από το άρθρο 774 παράγραφος 1, οι ΑΟΖ των κρατών μελών και τα χωρικά τους ύδατα·
  - ii) όσον αφορά το Ηνωμένο Βασίλειο, η ΑΟΖ του και τα χωρικά του ύδατα, με εξαίρεση για τους σκοπούς των άρθρων 500 και 501 και του παραρτήματος 38, τα χωρικά ύδατα που γειτνιάζουν με το Βαϊλάτο του Γκέρνζι, το Βαϊλάτο του Τζέρζι ή τη Νήσο του Μαν·

- η) «σκάφος» (ενός Μέρους):
- i) στην περίπτωση του Ηνωμένου Βασιλείου, αλιευτικό σκάφος που φέρει τη σημαία του Ηνωμένου Βασιλείου και είναι νηολογημένο στο Ηνωμένο Βασίλειο, στο Βαϊλάτο του Γκέρνζι, στο Βαϊλάτο του Τζέρζι ή στη Νήσο του Μαν και έχει λάβει άδεια από αλιευτική αρχή του Ηνωμένου Βασιλείου·
  - ii) στην περίπτωση της Ένωσης, αλιευτικό σκάφος που φέρει τη σημαία κράτους μέλους και νηολογημένο στην Ένωση.

## ΚΕΦΑΛΑΙΟ 2

### ΔΙΑΤΗΡΗΣΗ ΚΑΙ ΒΙΩΣΙΜΗ ΕΚΜΕΤΑΛΛΕΥΣΗ

#### ΑΡΘΡΟ 496

##### Διαχείριση της αλιείας

1. Κάθε Μέρος λαμβάνει απόφαση σχετικά με τυχόν μέτρα που εφαρμόζονται στα ύδατά του για την επίτευξη των στόχων που καθορίζονται στο άρθρο 494 παράγραφοι 1 και 2 και λαμβάνοντας υπόψη τις αρχές που αναφέρονται στο άρθρο 494 παράγραφος 3.
2. Κάθε Μέρος στηρίζει τα μέτρα που αναφέρονται στην παράγραφο 1 στις βέλτιστες διαθέσιμες επιστημονικές γνωμοδοτήσεις.

Κανένα Μέρος δεν εφαρμόζει τα μέτρα που αναφέρονται στην παράγραφο 1 στα σκάφη του άλλου Μέρους στα ύδατά του, εκτός εάν εφαρμόζει τα ίδια μέτρα και στα δικά του σκάφη.

Το δεύτερο εδάφιο ισχύει με την επιφύλαξη των υποχρεώσεων των Μερών βάσει της συμφωνίας για τα μέτρα που λαμβάνει το κράτος λιμένα, του συστήματος ελέγχου και επιβολής της Επιτροπής Αλιείας Βορειοδυτικού Ατλαντικού, των μέτρων διατήρησης και επιβολής της Οργάνωσης Αλιείας Βορειοδυτικού Ατλαντικού, και της σύστασης 18-09 της Διεθνούς Επιτροπής για τη Διατήρηση των Θυννοειδών του Ατλαντικού σχετικά με τα μέτρα που λαμβάνει το κράτος λιμένα για την πρόληψη, αποτροπή και εξάλειψη της παράνομης, λαθραίας και άναρχης αλιείας.

Η ειδική επιτροπή αλιείας δύναται να τροποποιεί τον κατάλογο των προϋπαρχουσών διεθνών υποχρεώσεων που αναφέρονται στο τρίτο εδάφιο.

3. Κάθε Μέρος κοινοποιεί στο άλλο Μέρος τα νέα μέτρα της παραγράφου 1, τα οποία ενδέχεται να επηρεάσουν τα σκάφη του άλλου Μέρους, και παρέχει στο άλλο Μέρος επαρκή χρόνο για να υποβάλει παρατηρήσεις ή να ζητήσει διευκρινίσεις πριν από την εφαρμογή των εν λόγω μέτρων.

## ΑΡΘΡΟ 497

## Άδειες, συμμόρφωση και επιβολή

1. Όταν τα σκάφη έχουν πρόσβαση σε αλιεύματα στα ύδατα του άλλου Μέρους σύμφωνα με το άρθρο 500 και το άρθρο 502:
  - α) κάθε Μέρος γνωστοποιεί εγκαίρως στο άλλο Μέρος κατάλογο σκαφών για τα οποία επιθυμεί να λάβει εγκρίσεις ή άδειες αλιείας· και
  - β) το άλλο Μέρος εκδίδει εγκρίσεις ή άδειες αλιείας.
2. Κάθε Μέρος λαμβάνει όλα τα αναγκαία μέτρα για να διασφαλίσει τη συμμόρφωση των σκαφών του με τους κανόνες που ισχύουν για τα εν λόγω σκάφη στα ύδατα του άλλου Μέρους, συμπεριλαμβανομένων των όρων αδειοδότησης ή χορήγησης άδειας.

## ΚΕΦΑΛΑΙΟ 3

## ΡΥΘΜΙΣΕΙΣ ΣΧΕΤΙΚΑ ΜΕ ΤΗΝ ΠΡΟΣΒΑΣΗ ΣΕ ΥΔΑΤΑ ΚΑΙ ΠΟΡΟΥΣ

## ΑΡΘΡΟ 498

## Αλιευτικές δυνατότητες

1. Έως τις 31 Ιανουαρίου κάθε έτους, τα Μέρη συνεργάζονται για τον καθορισμό του χρονοδιαγράμματος των διαβουλεύσεων με σκοπό να συμφωνήσουν για το επόμενο έτος ή τα επόμενα έτη τα TAC για τα αποθέματα του παραρτήματος 35. Στο χρονοδιάγραμμα λαμβάνονται υπόψη άλλες ετήσιες διαβουλεύσεις μεταξύ παράκτιων κρατών που επηρεάζουν είτε το ένα είτε και τα δύο Μέρη.
2. Τα Μέρη προβαίνουν ετησίως σε διαβουλεύσεις για να συμφωνήσουν, έως τις 10 Δεκεμβρίου κάθε έτους, τα TAC του επόμενου έτους για τα αποθέματα που απαριθμούνται στο παράρτημα 35. Οι διαβουλεύσεις αυτές περιλαμβάνουν την έγκαιρη ανταλλαγή απόψεων σχετικά με τις προτεραιότητες αμέσως μόλις ληφθεί η γνωμοδότηση για το επίπεδο των TAC. Τα Μέρη συμφωνούν τα εν λόγω TAC:
  - α) με βάση τις διαθέσιμες βέλτιστες επιστημονικές γνωμοδοτήσεις, καθώς και άλλους σχετικούς παράγοντες, συμπεριλαμβανομένων των κοινωνικοοικονομικών πτυχών· και
  - β) σύμφωνα με τις ισχύουσες πολυετείς στρατηγικές διατήρησης και διαχείρισης που έχουν συμφωνηθεί από τα Μέρη·

3. Τα μερίδια των Μερών στα TAC για τα αποθέματα που απαριθμούνται στο παράρτημα 35 κατανέμονται μεταξύ των Μερών σύμφωνα με τα μερίδια ποσόστωσης που καθορίζονται στο εν λόγω παράρτημα.
4. Οι ετήσιες διαβουλεύσεις μπορούν επίσης μεταξύ άλλων να καλύπτουν:
  - α) μεταφορές τμημάτων των μεριδίων σε TAC ενός Μέρους στο άλλο Μέρος·
  - β) κατάλογο των αποθεμάτων για τα οποία απαγορεύεται η αλιεία·
  - γ) τον καθορισμό των TAC για κάθε απόθεμα που δεν περιλαμβάνεται στο παράρτημα 35 ή στο παράρτημα 36 και τα αντίστοιχα μερίδια των Μερών στα εν λόγω αποθέματα·
  - δ) μέτρα για τη διαχείριση της αλιείας, συμπεριλαμβανομένων, κατά περίπτωση, των ορίων αλιευτικής προσπάθειας·
  - ε) άλλα αποθέματα αμοιβαίου ενδιαφέροντος για τα Μέρη, πέραν εκείνων που απαριθμούνται στα ΠΑΡΑΡΤΗΜΑΤΑ του παρόντος τομέα.
5. Τα Μέρη μπορούν να διεξάγουν διαβουλεύσεις με σκοπό να συμφωνήσουν τροποποιημένα TAC, εφόσον το ζητήσει ένα από τα Μέρη.
6. Οι επικεφαλής των αντιπροσωπειών των μερών συντάσσουν και υπογράφουν γραπτά πρακτικά στα οποία τεκμηριώνονται οι ρυθμίσεις που έχουν συμφωνηθεί μεταξύ των Μερών ως αποτέλεσμα των διαβουλεύσεων δυνάμει του παρόντος άρθρου.

7. Κάθε Μέρος, προτού καθορίσει ή τροποποιήσει τα TAC για τα αποθέματα που απαριθμούνται στο παράρτημα 37, ειδοποιεί εγκαίρως το άλλο Μέρος.
  
8. Τα μέρη συμφωνούν να δημιουργήσουν μηχανισμό για τις προαιρετικές εντός του έτους μεταφορές αλιευτικών δυνατοτήτων μεταξύ των Μερών, οι οποίες θα πραγματοποιούνται ετησίως. Η ειδική επιτροπή αλιείας αποφασίζει με τις λεπτομέρειες αυτού του μηχανισμού. Τα Μέρη εξετάζουν το ενδεχόμενο να καταστήσουν διαθέσιμες, μέσω του εν λόγω μηχανισμού, στην αγοραία αξία, τις μεταβιβάσεις αλιευτικών δυνατοτήτων για αποθέματα τα οποία δεν έχουν ή προβλέπεται ότι δεν θα έχουν αλιευθεί επαρκώς.

#### ΑΡΘΡΟ 499

#### Προσωρινά TAC

1. Εάν τα Μέρη δεν έχουν συμφωνήσει TAC για απόθεμα που περιλαμβάνεται στο παράρτημα 35 ή στους πίνακες A ή B του παραρτήματος 36 έως τις 10 Δεκεμβρίου, επανέρχονται αμέσως σε διαβουλεύσεις με σκοπό να καταλήξουν σε συμφωνία για το TAC. Τα Μέρη συνεργάζονται συχνά με σκοπό τη διερεύνηση όλων των δυνατών επιλογών για την επίτευξη συμφωνίας το συντομότερο δυνατόν.
  
2. Εάν απόθεμα που περιλαμβάνεται στο παράρτημα 35 ή στους πίνακες A ή B του παραρτήματος 36, παραμένει χωρίς συμφωνηθέν TAC στις 20 Δεκεμβρίου, κάθε Μέρος καθορίζει προσωρινό TAC που αντιστοιχεί στο επίπεδο που συνιστά το ΔΣΕΘ, και το οποίο εφαρμόζεται από την 1η Ιανουαρίου.
  
3. Κατά παρέκκλιση από την παράγραφο 2, τα TAC για τα ειδικά αποθέματα καθορίζονται σύμφωνα με τις κατευθυντήριες γραμμές που εκδίδονται βάσει της παραγράφου 5.

4. Για τους σκοπούς του παρόντος άρθρου, ως «ειδικά αποθέματα» νοούνται:
  - α) αποθέματα για τα οποία η γνωμοδότηση του ΔΣΕΘ αφορά μηδενικό ΤΑC·
  - β) αποθέματα που αλιεύονται στο πλαίσιο μεικτής αλιείας, εάν το εν λόγω απόθεμα ή άλλο απόθεμα στον ίδιο τύπο αλιείας είναι ευπαθές· ή
  - γ) άλλα αποθέματα για τα οποία τα Μέρη θεωρούν ότι χρήζουν ειδικής μεταχείρισης.
5. Έως την 1η Ιουλίου 2021, η ειδική επιτροπή αλιείας εκδίδει κατευθυντήριες γραμμές για τον καθορισμό προσωρινών ΤΑC για τα ειδικά αποθέματα.
6. Κάθε έτος, μετά την παραλαβή γνωμοδότησης από το ΔΣΕΘ σχετικά με τα ΤΑC, τα μέρη συζητούν, κατά προτεραιότητα, τα ειδικά αποθέματα και την εφαρμογή τυχόν κατευθυντήριων γραμμών που καταρτίζονται βάσει της παραγράφου 5 για τον καθορισμό προσωρινών ΤΑC από κάθε Μέρος.
7. Κάθε Μέρος καθορίζει το μερίδιό του για καθένα από τα προσωρινά ΤΑC, το οποίο δεν υπερβαίνει το μερίδιό του που καθορίζεται στο αντίστοιχο παράρτημα.
8. Τα προσωρινά ΤΑC και τα μερίδια που αναφέρονται στις παραγράφους 2, 3 και 7 εφαρμόζονται έως ότου επιτευχθεί συμφωνία βάσει της παραγράφου 1.
9. Κάθε Μέρος κοινοποιεί αμέσως στο άλλο Μέρος τα προσωρινά ΤΑC που διαθέτει βάσει των παραγράφων 2 και 3 και το προσωρινό μερίδιό του σε καθένα από τα ΤΑC της παραγράφου 7.



## ΑΡΘΡΟ 500

## Πρόσβαση σε ύδατα

1. Υπό την προϋπόθεση ότι έχουν συμφωνηθεί ΤΑC, κάθε Μέρος παρέχει στα σκάφη του άλλου Μέρους πρόσβαση σε αλιεύματα στα ύδατά του στις σχετικές υποπεριοχές ΔΣΕΘ για το συγκεκριμένο έτος. Πρόσβαση παρέχεται σε επίπεδο και υπό τους όρους που καθορίζονται στις εν λόγω ετήσιες διαβουλεύσεις.
2. Τα Μέρη μπορούν να συμφωνήσουν, σε ετήσιες διαβουλεύσεις, περαιτέρω ειδικούς όρους πρόσβασης όσον αφορά:
  - α) τις αλιευτικές δυνατότητες που έχουν συμφωνηθεί·
  - β) τυχόν πολυετείς στρατηγικές για αποθέματα εκτός ποσοτώσεων που αναπτύσσονται δυνάμει του άρθρου 508 παράγραφος 1 στοιχείο γ)· και
  - γ) τυχόν τεχνικά μέτρα και μέτρα διατήρησης που έχουν συμφωνηθεί από τα Μέρη, με την επιφύλαξη του άρθρου 496.
3. Τα μέρη διεξάγουν τις ετήσιες διαβουλεύσεις, μεταξύ άλλων όσον αφορά το επίπεδο και τους όρους πρόσβασης που αναφέρονται στην παράγραφο 1, καλή τη πίστει και με στόχο την εξασφάλιση αμοιβαίας ικανοποιητικής ισορροπίας μεταξύ των συμφερόντων αμφότερων των Μερών.

4. Ειδικότερα, το αποτέλεσμα των ετήσιων διαβουλεύσεων θα πρέπει κανονικά να έχει ως αποτέλεσμα τη χορήγηση από κάθε Μέρος:
- α) πρόσβασης στα αποθέματα αλιευμάτων που απαριθμούνται στο παράρτημα 35 και στους πίνακες Α, Β και ΣΤ του παραρτήματος 36 στην αντίστοιχη ΑΟΖ του κάθε Μέρους (ή εάν η πρόσβαση χορηγείται δυνάμει του στοιχείου γ), σε ΑΟΖ και στις διαιρέσεις που αναφέρονται στο εν λόγω σημείο) σε επίπεδο ευλόγως ανάλογο με τα αντίστοιχα μερίδια ΤΑC των Μερών·
  - β) πρόσβασης σε αποθέματα αλιευμάτων εκτός ποσόστωσης στην ΑΟΖ του κάθε Μέρους (ή εάν η πρόσβαση παρέχεται δυνάμει του στοιχείου γ), στις ΑΟΖ και στις διαιρέσεις που αναφέρονται στο εν λόγω σημείο), σε επίπεδο τουλάχιστον ίσο με τη μέση ποσότητα που αλιεύθηκε από το εν λόγω Μέρος στα ύδατα του άλλου Μέρους κατά την περίοδο 2012-2016· και
  - γ) πρόσβασης στα ύδατα των Μερών μεταξύ έξι και δώδεκα ναυτικών μιλίων από τη γραμμή βάσης στις διαιρέσεις ΔΣΕΘ 4c και 7d-g για τα επιλέξιμα σκάφη στον βαθμό που τα ενωσιακά αλιευτικά σκάφη και τα αλιευτικά σκάφη του Ηνωμένου Βασιλείου είχαν πρόσβαση στα εν λόγω ύδατα την 31η Δεκεμβρίου 2020.

Για τους σκοπούς του σημείου γ), ως «επιλέξιμο σκάφος» νοείται το σκάφος ενός Μέρους, το οποίο αλίευε στη ζώνη που αναφέρεται στην προηγούμενη πρόταση κατά τα τέσσερα έτη μεταξύ 2012 και 2016, ή η άμεση αντικατάστασή του.

Οι ετήσιες διαβουλεύσεις που αναφέρονται στο στοιχείο γ) μπορούν να περιλαμβάνουν κατάλληλες χρηματοδοτικές δεσμεύσεις και μεταβιβάσεις ποσοστώσεων μεταξύ των Μερών.

5. Κατά την εφαρμογή προσωρινού TAC και εν αναμονή συμφωνημένου TAC, τα Μέρη παρέχουν προσωρινή πρόσβαση σε αλιεύματα στις σχετικές υποπεριοχές ΔΣΕΘ ως εξής:

- α) για αποθέματα που απαριθμούνται στο παράρτημα 35 και για αποθέματα εκτός ποσόστωσης, από την 1η Ιανουαρίου έως την 31η Μαρτίου στα επίπεδα που προβλέπονται στην παράγραφο 4 στοιχεία α) και β)·
- β) για αποθέματα που απαριθμούνται στο παράρτημα 36, από την 1η Ιανουαρίου έως την 14η Φεβρουαρίου στα επίπεδα που προβλέπονται στην παράγραφο 4 στοιχείο α)· και
- γ) όσον αφορά την πρόσβαση σε αλιεύματα στη ζώνη των έξι έως δώδεκα ναυτικών μιλίων, πρόσβαση σύμφωνα με την παράγραφο 4 στοιχείο γ) από την 1η Ιανουαρίου έως τις 31 Ιανουαρίου σε επίπεδο ισοδύναμο με το μέσο μηνιαίο βάρος που αλιεύθηκε στην εν λόγω ζώνη κατά τους προηγούμενους τρεις μήνες.

Η εν λόγω πρόσβαση, για καθένα από τα σχετικά αποθέματα που αναφέρονται στα στοιχεία α) και β), είναι ανάλογη με το μέσο ποσοστό του μεριδίου Μέρους στο ετήσιο TAC που τα σκάφη του εν λόγω Μέρους αλίευσαν στα ύδατα του άλλου Μέρους στις σχετικές υποπεριοχές ΔΣΕΘ κατά την ίδια περίοδο των τριών προηγούμενων ημερολογιακών ετών. Το ίδιο ισχύει, τηρουμένων των αναλογιών, για την πρόσβαση σε αποθέματα αλιευμάτων εκτός ποσόστωσης.

Μέχρι τις 15 Ιανουαρίου όσον αφορά την κατάσταση στο στοιχείο γ) της παρούσας παραγράφου, μέχρι την 31η Ιανουαρίου όσον αφορά τα αποθέματα που απαριθμούνται στο παράρτημα 36, και μέχρι τις 15 Μαρτίου όσον αφορά όλα τα άλλα αποθέματα, κάθε Μέρος κοινοποιεί στο άλλο Μέρος τη μεταβολή στο επίπεδο και τους όρους πρόσβασης σε ύδατα που θα ισχύουν από την 1η Φεβρουαρίου όσον αφορά την κατάσταση στο στοιχείο γ) της παρούσας παραγράφου, από τις 15 Φεβρουαρίου όσον αφορά τα αποθέματα που απαριθμούνται στο παράρτημα 36, και από την 1η Απριλίου όσον αφορά όλα τα άλλα αποθέματα για τις σχετικές υποπεριοχές ΔΣΕΘ.

6. Με την επιφύλαξη του άρθρου 499 παράγραφοι 1 και 8, μετά από διάστημα ενός μήνα όσον αφορά την κατάσταση στην παράγραφο 5 στοιχείο γ) του παρόντος άρθρου, ενάμιση μήνα όσον αφορά τα αποθέματα που απαριθμούνται στο παράρτημα 36 και τριών μηνών όσον αφορά όλα τα άλλα αποθέματα, τα Μέρη επιδιώκουν να συμφωνήσουν περαιτέρω προσωρινές ρυθμίσεις πρόσβασης στο κατάλληλο γεωγραφικό επίπεδο, με στόχο να ελαχιστοποιήσουν τη διατάραξη των αλιευτικών δραστηριοτήτων.
7. Κατά τη χορήγηση πρόσβασης βάσει της παραγράφου 1 του παρόντος άρθρου, ένα Μέρος μπορεί να λαμβάνει υπόψη τη συμμόρφωση μεμονωμένων σκαφών ή ομάδων σκαφών με τους εφαρμοστέους κανόνες στα ύδατά του κατά το προηγούμενο έτος, καθώς και τα μέτρα που έλαβε το άλλο Μέρος σύμφωνα με το άρθρο 497 παράγραφος 2 κατά το προηγούμενο έτος.
8. Το παρόν άρθρο εφαρμόζεται με την επιφύλαξη του παραρτήματος 38.

#### ΑΡΘΡΟ 501

##### Αντισταθμιστικά μέτρα σε περίπτωση ανάκλησης ή μείωσης της πρόσβασης

1. Μετά από κοινοποίηση ενός Μέρους («Μέρος υποδοχής») δυνάμει του άρθρου 500 παράγραφος 5, το άλλο Μέρος («αλιευτικό Μέρος») μπορεί να λάβει αντισταθμιστικά μέτρα ανάλογα με τις οικονομικές και κοινωνικές επιπτώσεις της μεταβολής στο επίπεδο και τους όρους πρόσβασης στα ύδατα. Οι εν λόγω επιπτώσεις εκτιμώνται με βάση αξιόπιστα αποδεικτικά στοιχεία και όχι μόνο βάσει εικασιών και απομακρυσμένων πιθανοτήτων. Δίνοντας προτεραιότητα στα αντισταθμιστικά μέτρα που διαταράσσουν λιγότερο τη λειτουργία της παρούσας συμφωνίας, το αλιευτικό Μέρος μπορεί να αναστείλει, εν όλω ή εν μέρει, την πρόσβαση στα ύδατά του και την προτιμησιακή δασμολογική μεταχείριση που χορηγείται στα αλιευτικά προϊόντα δυνάμει του άρθρου 21.

2. Αντισταθμιστικό μέτρο που αναφέρεται στην παράγραφο 1 του παρόντος άρθρου μπορεί να παράγει αποτελέσματα το νωρίτερο επτά ημέρες αφού το αλιευτικό Μέρος κοινοποιήσει στο Μέρος υποδοχής την επιδιωκόμενη αναστολή δυνάμει της παραγράφου 1 του παρόντος άρθρου και, σε κάθε περίπτωση, όχι νωρίτερα από την 1η Φεβρουαρίου όσον αφορά την κατάσταση στο άρθρο 500 παράγραφος 5 στοιχείο γ), την 15η Φεβρουαρίου όσον αφορά το παράρτημα 36 και την 1η Απριλίου όσον αφορά τα άλλα αποθέματα. Τα Μέρη προβαίνουν σε διαβούλευση στο πλαίσιο της ειδικής επιτροπής, με σκοπό την εξεύρεση αμοιβαία αποδεκτής λύσης. Στην εν λόγω κοινοποίηση προσδιορίζεται:

- α) η ημερομηνία κατά την οποία το αλιευτικό Μέρος προτίθεται να προβεί στην αναστολή· και
- β) οι υποχρεώσεις που πρόκειται να ανασταλούν και το επίπεδο της προβλεπόμενης αναστολής.

3. Μετά την κοινοποίηση των αντισταθμιστικών μέτρων σύμφωνα με την παράγραφο 2 του παρόντος άρθρου, το Μέρος υποδοχής μπορεί να ζητήσει τη σύσταση διαιτητικού δικαστηρίου σύμφωνα με το άρθρο 739, χωρίς να προσφύγει σε διαβουλεύσεις σύμφωνα με το άρθρο 738. Το διαιτητικό δικαστήριο μπορεί να ελέγξει μόνο τη συμμόρφωση των αντισταθμιστικών μέτρων με την παράγραφο 1 του παρόντος άρθρου. Το διαιτητικό δικαστήριο αντιμετωπίζει το ζήτημα ως επείγουσα υπόθεση για τους σκοπούς του άρθρου 744.

4. Όταν δεν πληρούνται πλέον οι προϋποθέσεις για τη λήψη αντισταθμιστικών μέτρων που αναφέρονται στην παράγραφο 1, τα μέτρα αυτά ανακαλούνται αμέσως.

5. Κατόπιν απόφασης κατά του προσφεύγοντος αλιευτικού Μέρους στο πλαίσιο της διαδικασίας που αναφέρεται στην παράγραφο 3 του παρόντος άρθρου, το καθ' ου Μέρος μπορεί να ζητήσει από το διαιτητικό δικαστήριο, εντός 30 ημερών από την έκδοση της απόφασής του, να καθορίσει επίπεδο αναστολής των υποχρεώσεων που απορρέουν από την παρούσα συμφωνία που δεν υπερβαίνει το επίπεδο που ισοδυναμεί με την ολική ή μερική αναίρεση των οφελών που προκάλεσε η εφαρμογή των αντισταθμιστικών μέτρων, εάν διαπιστώσει ότι η ασυνέπεια των αντισταθμιστικών μέτρων με την παράγραφο 1 του παρόντος άρθρου είναι σημαντική. Το αίτημα προτείνει επίπεδο αναστολής σύμφωνα με τις αρχές που ορίζονται στην παράγραφο 1 του παρόντος άρθρου και τυχόν σχετικές αρχές που ορίζονται στο άρθρο 761. Το Μέρος υποδοχής μπορεί να εφαρμόσει το επίπεδο αναστολής των υποχρεώσεων που απορρέουν από την παρούσα συμφωνία σύμφωνα με το επίπεδο αναστολής που καθορίζεται από το διαιτητικό δικαστήριο, το νωρίτερο 15 ημέρες μετά την έκδοση της εν λόγω απόφασης.
6. Ένα Μέρος δεν επικαλείται τη συμφωνία για τον ΠΟΕ ή άλλη διεθνή συμφωνία προκειμένου να εμποδίσει το άλλο Μέρος να αναστείλει τις υποχρεώσεις του βάσει του παρόντος άρθρου.

#### ΑΡΘΡΟ 502

Ειδικές ρυθμίσεις πρόσβασης σχετικά με τα ύδατα του Βαϊλάτου του Γκέρνζι,  
του Βαϊλάτου του Τζέρζι και της Νήσου του Μαν

1. Κατά παρέκκλιση από το άρθρο 500 παράγραφοι 1 και 3 έως 7, το άρθρο 501 και το παράρτημα 38, κάθε Μέρος παρέχει στα σκάφη του άλλου Μέρους πρόσβαση σε αλιεύματα στα ύδατά του, ανάλογα με την πραγματική έκταση και τη φύση της αλιευτικής δραστηριότητας που μπορεί να αποδειχθεί ότι ασκήθηκε κατά την περίοδο από την 1η Φεβρουαρίου 2017 έως την 31η Ιανουαρίου 2020 από επιλέξιμα σκάφη του άλλου Μέρους στα ύδατα και βάσει τυχόν ρυθμίσεων δυνάμει των Συνθηκών που υφίσταντο στις 31 Ιανουαρίου 2020.

2. Για τους σκοπούς του παρόντος άρθρου και, στο βαθμό που τα άλλα άρθρα του παρόντος τομέα εφαρμόζονται σε σχέση με τις ρυθμίσεις πρόσβασης που θεσπίζονται δυνάμει του παρόντος άρθρου:
- α) «επιλέξιμο σκάφος»: όσον αφορά την αλιευτική δραστηριότητα που ασκείται σε ύδατα που γειτνιάζουν με το Βαϊλάτο του Γκέρνζι, το Βαϊλάτο του Τζέρζι και τη Νήσο του Μαν ή κράτος μέλος, κάθε σκάφος που αλίευσε στα χωρικά ύδατα που γειτνιάζουν με το εν λόγω έδαφος ή το εν λόγω κράτος μέλος περισσότερες από 10 ημέρες σε οποιαδήποτε από τις τρεις 12μηνες περιόδους που λήγουν στις 31 Ιανουαρίου ή μεταξύ της 1ης Φεβρουαρίου 2017 και της 31ης Ιανουαρίου 2020·
  - β) «σκάφος» (ενός Μέρους): στην περίπτωση του Ηνωμένου Βασιλείου, αλιευτικό σκάφος που φέρει τη σημαία του Ηνωμένου Βασιλείου και είναι νηολογημένο στο Ηνωμένο Βασίλειο, στο Βαϊλάτο του Γκέρνζι, στο Βαϊλάτο του Τζέρζι ή στη Νήσο του Μαν και έχει λάβει άδεια από αλιευτική αρχή του Ηνωμένου Βασιλείου·
  - γ) «ύδατα» (ενός Μέρους):
    - i) όσον αφορά την Ένωση, τα χωρικά ύδατα που γειτνιάζουν με κράτος μέλος· και
    - ii) όσον αφορά το Ηνωμένο Βασίλειο, τα χωρικά ύδατα που γειτνιάζουν με το Βαϊλάτο του Γκέρνζι, το Βαϊλάτο του Τζέρζι και τη Νήσο του Μαν,

3. Κατόπιν αιτήματος ενός εκ των μερών, το συμβούλιο εταιρικής σχέσης αποφασίζει, εντός 90 ημερών από την έναρξη ισχύος της παρούσας συμφωνίας, ότι το παρόν άρθρο, το άρθρο 503 και οποιεσδήποτε άλλες διατάξεις του παρόντος τομέα, στο βαθμό που αφορούν τις ρυθμίσεις που προβλέπονται στα εν λόγω άρθρα, καθώς και στο άρθρο 520 παράγραφοι 3 έως 8, παύουν να εφαρμόζονται σε σχέση με ένα ή περισσότερα εκ των Βαϊλάτο του Γκέρνζι, Βαϊλάτο του Τζέρζι και Νήσο του Μαν, 30 ημέρες μετά την εν λόγω απόφαση.

4. Το συμβούλιο εταιρικής σχέσης μπορεί να αποφασίσει να τροποποιήσει το παρόν άρθρο, το άρθρο 503 και οποιεσδήποτε άλλες διατάξεις του παρόντος τομέα, στο βαθμό που σχετίζονται με τις ρυθμίσεις που προβλέπονται στα εν λόγω άρθρα.

#### ΑΡΘΡΟ 503

##### Προθεσμίες κοινοποίησης σχετικά με την εισαγωγή και την άμεση εκφόρτωση αλιευτικών προϊόντων

1. Η Ένωση εφαρμόζει τις ακόλουθες προθεσμίες κοινοποίησης στα αλιευτικά προϊόντα που αλιεύονται από σκάφη που φέρουν σημαία Ηνωμένου Βασιλείου και είναι νηολογημένα στο Βαϊλάτο του Γκέρνζι, το Βαϊλάτο του Τζέρζι και τη Νήσο του Μαν στα χωρικά ύδατα που γειτνιάζουν με τα εν λόγω εδάφη ή στα χωρικά ύδατα που γειτνιάζουν με κράτος μέλος:

α) προηγούμενη κοινοποίηση μεταξύ τριών και πέντε ωρών πριν από την εκφόρτωση φρέσκων αλιευτικών προϊόντων στο έδαφος της Ένωσης:



- β) προηγούμενη κοινοποίηση μεταξύ μιας και τριών ωρών του επικυρωμένου πιστοποιητικού αλιευμάτων για την απευθείας διακίνηση αποστολών αλιευτικών προϊόντων διά θαλάσσης πριν από την εκτιμώμενη ώρα άφιξης στον τόπο εισόδου στο έδαφος της Ένωσης.
2. Μόνο για τους σκοπούς του παρόντος άρθρου, ως «αλιευτικά προϊόντα» νοούνται όλα τα είδη θαλάσσιων ψαριών, μαλακίων και καρκινοειδών.

#### ΑΡΘΡΟ 504

##### Ευθυγράμμιση περιοχών διαχείρισης

1. Έως την 1η Ιουλίου 2021, τα Μέρη ζητούν γνωμοδότηση από το Διεθνές Συμβούλιο για την Εξερεύνηση των Θαλασσών (ICES) σχετικά με την ευθυγράμμιση των περιοχών διαχείρισης και τις μονάδες αξιολόγησης που χρησιμοποιεί το ICES για τα αποθέματα που σημειώνονται με αστερίσκο στο παράρτημα 35.
2. Εντός έξι μηνών από τη λήψη της γνωμοδότησης που αναφέρεται στην παράγραφο 1, τα Μέρη επανεξετάζουν από κοινού τη γνωμοδότηση και από κοινού μελετούν προσαρμογές στις περιοχές διαχείρισης των σχετικών αποθεμάτων, με σκοπό να συμφωνήσουν συνακόλουθες μεταβολές στον κατάλογο αποθεμάτων και ποσοστώσεων που παρατίθεται στο παράρτημα 35.

## ΑΡΘΡΟ 505

## Μερίδια συνολικών επιτρεπόμενων αλιευμάτων (ΤΑC) για ορισμένα άλλα αποθέματα

1. Τα αντίστοιχα μερίδια των Μερών σε επιτρεπόμενα συνολικά αλιεύματα (ΤΑC) για ορισμένα άλλα αποθέματα καθορίζονται στο παράρτημα 36.
2. Έκαστο μέρος κοινοποιεί στα σχετικά κράτη και τους διεθνείς οργανισμούς τα μερίδιά του, σύμφωνα με τη συμφωνία επιμερισμού που καθορίζεται στους πίνακες Α έως Δ του παραρτήματος 36.
3. Κάθε μεταγενέστερη μεταβολή των εν λόγω μεριδίων στους πίνακες Γ και Δ του παραρτήματος 36 εμπίπτει στην αρμοδιότητα των σχετικών πολυμερών φόρουμ.
4. Με την επιφύλαξη των εξουσιών του συμβουλίου εταιρικής σχέσης που προβλέπονται στο άρθρο 508 παράγραφος 3, κάθε μεταγενέστερη μεταβολή των μεριδίων στους πίνακες Α και Β του παραρτήματος 36 μετά τις 30 Ιουνίου 2026, εμπίπτει στην αρμοδιότητα των σχετικών πολυμερών φόρουμ.
5. Αμφότερα τα Μέρη προσεγγίζουν τη διαχείριση των εν λόγω αποθεμάτων στους πίνακες Α έως Δ του παραρτήματος 36, σύμφωνα με τους στόχους και τις αρχές που καθορίζονται στο άρθρο 494.

## ΚΕΦΑΛΑΙΟ 4

## ΡΥΘΜΙΣΕΙΣ ΣΧΕΤΙΚΑ ΜΕ ΤΗ ΔΙΑΚΥΒΕΡΝΗΣΗ

## ΑΡΘΡΟ 506

## Διορθωτικά μέτρα και επίλυση διαφορών

1. Σε περίπτωση εικαζόμενης μη συμμόρφωσης ενός Μέρους («καθ' ου Μέρος») με τον παρόντα τομέα (εκτός από την περίπτωση εικαζόμενων παραλείψεων που αντιμετωπίζονται βάσει της παραγράφου 2), το άλλο Μέρος («προσφεύγον Μέρος») μπορεί, αφού ειδοποιήσει το καθ' ου Μέρος:
  - α) να αναστείλει, εν όλω ή εν μέρει, την πρόσβαση στα ύδατά του και την προτιμησιακή δασμολογική μεταχείριση που χορηγείται στα αλιευτικά προϊόντα δυνάμει του άρθρου 21· και
  - β) εάν κρίνει ότι η αναστολή που αναφέρεται στο στοιχείο α) της παρούσας παραγράφου δεν είναι ανάλογη προς τις οικονομικές και κοινωνικές επιπτώσεις της εικαζόμενης παράβασης, μπορεί να αναστείλει, εν όλω ή εν μέρει, την προτιμησιακή δασμολογική μεταχείριση άλλων εμπορευμάτων βάσει του άρθρου 21· και
  - γ) εάν κρίνει ότι η αναστολή που αναφέρεται στα στοιχεία α) και β) της παρούσας παραγράφου δεν είναι ανάλογη προς τις οικονομικές και κοινωνικές επιπτώσεις της εικαζόμενης παράβασης, μπορεί να αναστείλει, εν όλω ή εν μέρει, τις υποχρεώσεις που απορρέουν από τον πρώτο τομέα του παρόντος μέρους, με την εξαίρεση του τίτλου XI· Εάν ο πρώτος τομέας του παρόντος μέρους ανασταλεί στο σύνολό του, ο τρίτος τομέας του παρόντος μέρους αναστέλλεται επίσης.

2. Σε περίπτωση εικαζόμενης μη συμμόρφωσης ενός Μέρους («καθ' ου Μέρους») με τα άρθρα 502, 503 ή με οιαδήποτε άλλη διάταξη του παρόντος τομέα στον βαθμό που σχετίζεται με τις ρυθμίσεις που προβλέπονται στα εν λόγω άρθρα, το άλλο Μέρος («προσφεύγον Μέρος») μπορεί, αφού ειδοποιήσει το καθ' ου Μέρος:

- α) να αναστείλει, εν όλω ή εν μέρει, την πρόσβαση στα ύδατά του κατά την έννοια του άρθρου 502·
- β) εάν κρίνει ότι η αναστολή που αναφέρεται στο στοιχείο α) της παρούσας παραγράφου δεν είναι ανάλογη προς τις οικονομικές και κοινωνικές επιπτώσεις της εικαζόμενης παράβασης, μπορεί να αναστείλει, εν όλω ή εν μέρει, την προτιμησιακή δασμολογική μεταχείριση που έχει χορηγηθεί στα αλιευτικά προϊόντα δυνάμει του άρθρου 21·
- γ) εάν κρίνει ότι η αναστολή που αναφέρεται στα στοιχεία α) και β) της παρούσας παραγράφου δεν είναι ανάλογη προς τις οικονομικές και κοινωνικές επιπτώσεις της εικαζόμενης παράβασης, μπορεί να αναστείλει, εν όλω ή εν μέρει, την προτιμησιακή δασμολογική μεταχείριση άλλων εμπορευμάτων βάσει του άρθρου 21· και

Κατά παρέκκλιση από την παράγραφο 1 του παρόντος άρθρου, διορθωτικά μέτρα που επηρεάζουν τις ρυθμίσεις που έχουν θεσπιστεί σύμφωνα με το άρθρο 502, το άρθρο 503 ή οποιαδήποτε άλλη διάταξη του παρόντος τομέα στον βαθμό που σχετίζεται με τις ρυθμίσεις που προβλέπονται στα εν λόγω άρθρα, δεν μπορούν να ληφθούν ως αποτέλεσμα εικαζόμενης παράλειψης ενός Μέρους να συμμορφωθεί με διατάξεις του παρόντος τομέα που δεν συνδέεται με τις εν λόγω ρυθμίσεις.

3. Τα μέτρα που αναφέρονται στις παραγράφους 1 και 2 είναι αναλογικά προς την εικαζόμενη παράβαση του καθ' ου Μέρους και τις οικονομικές και κοινωνικές επιπτώσεις της.

4. Μέτρο που αναφέρεται στις παραγράφους 1 και 2 μπορεί να παράγει αποτελέσματα το νωρίτερο επτά ημέρες αφού το προσφεύγον Μέρος κοινοποιήσει στο καθ' ου Μέρος την προτεινόμενη αναστολή. Τα Μέρη προβαίνουν σε διαβούλευση στο πλαίσιο της ειδικής επιτροπής αλιείας, με σκοπό την εξεύρεση αμοιβαία αποδεκτής λύσης. Στην εν λόγω κοινοποίηση προσδιορίζεται:

- α) σε τι έγκειται, σύμφωνα με το προσφεύγον Μέρος, η μη συμμόρφωση του καθ' ου Μέρους·
- β) η ημερομηνία κατά την οποία το προσφεύγον Μέρος προτίθεται να προβεί στην αναστολή· και
- γ) το επίπεδο της προβλεπόμενης αναστολής.

5. Το προσφεύγον Μέρος πρέπει, εντός 14 ημερών από την κοινοποίηση που αναφέρεται στην παράγραφο 4 του παρόντος άρθρου, να προσφύγει κατά της εικαζόμενης παράλειψης του καθ' ου Μέρους να συμμορφωθεί με τον παρόντα τομέα, όπως αναφέρεται στις παραγράφους 1 και 2 του παρόντος άρθρου, ζητώντας τη σύσταση διαιτητικού δικαστηρίου δυνάμει του άρθρου 739.

Η προσφυγή στη διαιτησία δυνάμει του παρόντος άρθρου γίνεται χωρίς προηγούμενη προσφυγή σε διαβουλεύσεις δυνάμει του άρθρου 738. Το διαιτητικό δικαστήριο αντιμετωπίζει το ζήτημα ως επείγουσα υπόθεση για τους σκοπούς του άρθρου 744.

6. Η αναστολή παύει να ισχύει όταν:

- α) το προσφεύγον Μέρος έχει πειστεί ότι το καθ' ου Μέρος συμμορφώνεται με τις σχετικές υποχρεώσεις του δυνάμει του παρόντος τομέα· ή

β) το διαιτητικό δικαστήριο αποφασίζει ότι το καθ' ου Μέρος δεν έχει παραβιάσει τις σχετικές υποχρεώσεις του δυνάμει του παρόντος τομέα.

7. Κατόπιν απόφασης κατά του προσφεύγοντος Μέρους στο πλαίσιο της διαδικασίας που αναφέρεται στην παράγραφο 5 του παρόντος άρθρου, το καθ' ου Μέρος μπορεί να ζητήσει από το διαιτητικό δικαστήριο, εντός 30 ημερών από την έκδοση της απόφασής του, να καθορίσει επίπεδο αναστολής των υποχρεώσεων που απορρέουν από την παρούσα συμφωνία που δεν υπερβαίνει το επίπεδο που ισοδυναμεί με την ολική ή μερική αναίρεση των οφελών που προκάλεσε η εφαρμογή των διορθωτικών μέτρων, εάν διαπιστώσει ότι η ασυνέπεια των διορθωτικών μέτρων με την παράγραφο 1 και 2 του παρόντος άρθρου είναι σημαντική. Το αίτημα προτείνει επίπεδο αναστολής σύμφωνα με την παράγραφο 1 ή 2 του παρόντος άρθρου και τυχόν σχετικές αρχές που ορίζονται στο άρθρο 761. Το καθ' ου Μέρος μπορεί να εφαρμόσει το επίπεδο αναστολής των υποχρεώσεων που απορρέουν από την παρούσα συμφωνία σύμφωνα με το επίπεδο αναστολής που καθορίζεται από το διαιτητικό δικαστήριο, το νωρίτερο 15 ημέρες μετά την έκδοση της εν λόγω απόφασης.

8. Ένα Μέρος δεν δύναται να επικαλεστεί τη συμφωνία για τον ΠΟΕ ή άλλη διεθνή συμφωνία για να εμποδίσει το έτερο Μέρος να αναστείλει τις υποχρεώσεις του βάσει του παρόντος άρθρου.

#### ΑΡΘΡΟ 507

#### Κοινοχρησία δεδομένων

Τα μέρη ανταλλάσσουν τις πληροφορίες που είναι αναγκαίες για την υποστήριξη της εφαρμογής του παρόντος τομέα, με την επιφύλαξη της νομοθεσίας του κάθε Μέρους.

## ΑΡΘΡΟ 508

## Ειδική επιτροπή αλιείας

1. Η ειδική επιτροπή αλιείας μπορεί ιδίως:
  - α) να αποτελεί ένα φόρουμ διαλόγου και συνεργασίας σε σχέση με τη βιώσιμη διαχείριση της αλιείας·
  - β) να εξετάζει την ανάπτυξη πολυετών στρατηγικών διατήρησης και διαχείρισης ως βάση για τον καθορισμό των επιτρεπόμενων συνολικών αλιευμάτων και άλλων μέτρων διαχείρισης·
  - γ) να αναπτύσσει πολυετείς στρατηγικές για τη διατήρηση και διαχείριση αποθεμάτων εκτός ποσόστωσης, όπως αναφέρεται στο άρθρο 500 παράγραφος 2 στοιχείο β)·
  - δ) να εξετάζει μέτρα για τη διαχείριση και τη διατήρηση της αλιείας, όπως μεταξύ άλλων έκτακτα μέτρα και μέτρα που διασφαλίζουν την επιλεκτικότητα της αλιείας·
  - ε) να εξετάζει προσεγγίσεις για τη συλλογή δεδομένων για επιστημονικούς σκοπούς και σκοπούς διαχείρισης της αλιείας, την κοινοχρησία των εν λόγω δεδομένων (περιλαμβανομένων των πληροφοριών που σχετίζονται με την παρακολούθηση, τον έλεγχο και την επιβολή συμμόρφωσης), καθώς και τη διαβούλευση με επιστημονικούς φορείς όσον αφορά τις βέλτιστες διαθέσιμες επιστημονικές συμβουλές.

- στ) να εξετάζει μέτρα που διασφαλίζουν τη συμμόρφωση με τους εφαρμοστέους κανόνες, όπως, μεταξύ άλλων, κοινά προγράμματα ελέγχου, παρακολούθησης και επιτήρησης και ανταλλαγής δεδομένων προκειμένου να διευκολύνεται η παρακολούθηση της αξιοποίησης των αλιευτικών δυνατοτήτων, ο έλεγχος και η επιβολή·
- ζ) να αναπτύσσει κατευθυντήριες γραμμές για τον καθορισμό των συνολικών επιτρεπόμενων αλιευμάτων, όπως αναφέρεται στο άρθρο 499 παράγραφος 5·
- η) να προετοιμάζει τις ετήσιες διαβουλεύσεις·
- θ) να εξετάζει ζητήματα που αφορούν τον καθορισμό λιμένων για εκφορτώσεις και, μεταξύ άλλων, να διευκολύνει την έγκαιρη κοινοποίηση του εν λόγω καθορισμού ή ενδεχόμενων μεταβολών του από τα Μέρη·
- ι) να καθορίζει χρονοδιαγράμματα για την κοινοποίηση των μέτρων που αναφέρονται στο άρθρο 496 παράγραφος 3, την κοινοποίηση των καταλόγων σκαφών που αναφέρονται στο άρθρο 497 παράγραφος 1 και την κοινοποίηση που αναφέρεται στο άρθρο 498 παράγραφος 7·
- ια) να αποτελεί φόρουμ διαβουλεύσεων δυνάμει του άρθρου 501 παράγραφος 2 και του άρθρου 506 παράγραφος 4·
- ιβ) να καταρτίζει κατευθυντήριες γραμμές για την υποστήριξη της πρακτικής εφαρμογής του άρθρου 500·
- ιγ) να αναπτύξει μηχανισμό για προαιρετικές εντός του έτους μεταφορές αλιευτικών δυνατοτήτων μεταξύ των Μερών, όπως αναφέρεται στο άρθρο 498 παράγραφος 8· και
- ιδ) να εξετάσει την εφαρμογή του άρθρου 502 και του άρθρου 503.



2. Η ειδική επιτροπή αλιείας δύναται να θεσπίζει μέτρα, και να εκδίδει, μεταξύ άλλων, αποφάσεις και συστάσεις:
- α) καταγραφή ζητημάτων που συμφωνήθηκαν από τα Μέρη κατόπιν διαβουλεύσεων δυνάμει του άρθρου 498·
  - β) όσον αφορά οποιοδήποτε από τα ζητήματα που αναφέρονται στο παρόν άρθρο παράγραφος 1 στοιχεία β), γ) δ) ε) στ), ζ), θ), ι), ιβ), ιγ) και ιδ)·
  - γ) να τροποποιεί τον κατάλογο των προϋπαρχουσών διεθνών υποχρεώσεων που αναφέρονται στο άρθρο 496 παράγραφος 2·
  - δ) όσον αφορά οποιαδήποτε άλλη πτυχή της συνεργασίας στη βιώσιμη διαχείριση της αλιείας στο πλαίσιο το παρόντος τομέα· και
  - ε) σχετικά με τις λεπτομέρειες επανεξέτασης δυνάμει του άρθρου 510.
3. Το συμβούλιο εταιρικής σχέσης έχει εξουσία να τροποποιεί τα παραρτήματα 35, 36 και 37.

## ΑΡΘΡΟ 509

## Καταγγελία

1. Με την επιφύλαξη του άρθρου 779 ή του άρθρου 521, κάθε Μέρος μπορεί να καταγγείλει τον παρόντα τομέα ανά πάσα στιγμή με έγγραφη κοινοποίηση διά της διπλωματικής οδού. Στην περίπτωση αυτή, ο πρώτος τομέας, ο δεύτερος τομέας, ο τρίτος τομέας και ο παρών τομέας παύουν να ισχύουν την πρώτη ημέρα του ένατου μήνα μετά την ημερομηνία κοινοποίησης.
2. Σε περίπτωση καταγγελίας του παρόντος τομέα σύμφωνα με την παράγραφο 1 του παρόντος άρθρου, το άρθρο 779 ή το άρθρο 521, οι υποχρεώσεις που ανέλαβαν τα Μέρη δυνάμει του παρόντος τομέα για το τρέχον έτος κατά το οποίο παύει να ισχύει ο παρόντας τομέας εξακολουθούν να ισχύουν έως το τέλος του έτους.
3. Παρά την παράγραφο 1 του παρόντος άρθρου, ο δεύτερος τομέας μπορεί να παραμείνει σε ισχύ, εάν τα Μέρη συμφωνήσουν να ενσωματώσουν τα σχετικά μέρη του πρώτου τομέα του τίτλου XI.
4. Κατά παρέκκλιση από τις παραγράφους 1 έως 3 του παρόντος άρθρου και με την επιφύλαξη του άρθρου 779 ή του άρθρου 521:
  - α) εκτός αν συμφωνηθεί διαφορετικά μεταξύ των Μερών, το άρθρο 502, το άρθρο 503 και οποιεσδήποτε άλλες διατάξεις του παρόντος τομέα, στο βαθμό που σχετίζονται με τις ρυθμίσεις που προβλέπονται στα εν λόγω άρθρα, παραμένουν σε ισχύ έως ότου:
    - ι) καταγγελθούν από οποιοδήποτε Μέρος με γραπτή κοινοποίηση της καταγγελίας στο άλλο Μέρος με τριετή προειδοποίηση· ή

- ii) εάν είναι προγενέστερη, την ημερομηνία κατά την οποία παύει να ισχύει το άρθρο 520 παράγραφοι 3 έως 5·
- β) για τους σκοπούς του στοιχείου α) σημείο i), η καταγγελία μπορεί να αφορά ένα ή περισσότερα από τα Βαϊλάτο του Γκέρντζι, Βαϊλάτο του Τζέρτζι ή Νήσο του Μαν και το άρθρο 502, το άρθρο 503 και οποιαδήποτε άλλη διάταξη του παρόντος τομέα στον βαθμό που σχετίζεται με τις ρυθμίσεις που προβλέπονται στα εν λόγω άρθρα, παραμένουν σε ισχύ για τα εδάφη για τα οποία δεν έχει κοινοποιηθεί καταγγελία· και
- γ) για τους σκοπούς του στοιχείου α) σημείο ii), εάν το άρθρο 520 παράγραφοι 3 έως 5 παύσει να ισχύει για ένα ή περισσότερα (αλλά όχι όλα) από τα Βαϊλάτο του Γκέρντζι, Βαϊλάτο του Τζέρτζι ή Νήσο του Μαν, το άρθρο 502, το άρθρο 503 και οποιαδήποτε άλλη διάταξη του παρόντος τομέα στον βαθμό που σχετίζεται με τις ρυθμίσεις που προβλέπονται στα εν λόγω άρθρα, παραμένουν σε ισχύ για τα εδάφη για τα οποία παραμένουν σε ισχύ οι παράγραφοι 3 έως 5 του άρθρου 520.

#### ΑΡΘΡΟ 510

#### Ρήτρα επανεξέτασης

1. Τα Μέρη, στο πλαίσιο του συμβουλίου εταιρικής σχέσης, επανεξετάζουν από κοινού την εφαρμογή του παρόντος τομέα τέσσερα έτη μετά τη λήξη της περιόδου προσαρμογής που αναφέρεται στο άρθρο 1 του παραρτήματος 38, με σκοπό να εξετάσουν κατά πόσον οι ρυθμίσεις, μεταξύ άλλων όσον αφορά την πρόσβαση σε ύδατα, μπορούν να κωδικοποιηθούν και να ενισχυθούν περαιτέρω.

2. Η επανεξέταση αυτή μπορεί να επαναλαμβάνεται σε επόμενα χρονικά διαστήματα τεσσάρων ετών μετά την ολοκλήρωση της πρώτης επανεξέτασης.
3. Τα Μέρη αποφασίζουν εκ των προτέρων σχετικά με τις λεπτομέρειες της επανεξέτασης μέσω της ειδικής επιτροπής αλιείας.
4. Ειδικότερα, η επανεξέταση επιτρέπει την αξιολόγηση, σε σχέση με τα προηγούμενα χρόνια, των εξής:
  - α) των διατάξεων για την πρόσβαση στα εκατέρωθεν ύδατα δυνάμει του άρθρου 500·
  - β) των μεριδίων TAC που καθορίζονται στα παραρτήματα 35, 36 και 37·
  - γ) του αριθμού και της έκτασης των μεταφορών στο πλαίσιο των ετήσιων διαβουλεύσεων δυνάμει του άρθρου 498 παράγραφος 4 και τυχόν μεταφορών δυνάμει του άρθρου 498 παράγραφος 8·
  - δ) των διακυμάνσεων στα ετήσια TAC·
  - ε) της συμμόρφωσης και των δύο Μερών με τις διατάξεις του παρόντος τομέα και της συμμόρφωσης των σκαφών κάθε Μέρους με τους κανόνες που ισχύουν για τα εν λόγω σκάφη όταν βρίσκονται στα ύδατα του άλλου Μέρους·
  - στ) της φύσης και της έκτασης της συνεργασίας στο πλαίσιο του παρόντος τομέα· και
  - ζ) κάθε άλλου στοιχείου που αποφασίσουν, εκ των προτέρων, τα Μέρη μέσω της ειδικής επιτροπής αλιείας.

## ΑΡΘΡΟ 511

## Σχέσεις με άλλες συμφωνίες

1. Με την επιφύλαξη της παραγράφου 2, ο παρών τομέας ισχύει με την επιφύλαξη άλλων υφιστάμενων συμφωνιών που αφορούν αλιευτικές δραστηριότητες από σκάφη ενός Μέρους εντός της περιοχής δικαιοδοσίας του άλλου Μέρους.
2. Ο παρών τομέας αντικαθιστά τυχόν υφιστάμενες συμφωνίες ή ρυθμίσεις σχετικά με την αλιεία από ενωσιακά αλιευτικά σκάφη στα χωρικά ύδατα που γειτνιάζουν με το Βαϊλάτο του Γκέρνζι, το Βαϊλάτο του Τζέρζι ή τη Νήσο του Μαν και σχετικά με την αλιεία από αλιευτικά σκάφη του Ηνωμένου Βασιλείου νηολογημένα στο Βαϊλάτο του Γκέρνζι, το Βαϊλάτο του Τζέρζι ή τη Νήσο του Μαν στα χωρικά ύδατα που γειτνιάζουν με κράτος μέλος. Ωστόσο, εάν το συμβούλιο εταιρικής σχέσης λάβει απόφαση σύμφωνα με το άρθρο 502 της παρούσης συμφωνίας για να παύσει η εφαρμογή της συμφωνίας όσον αφορά το Βαϊλάτο του Γκέρνζι, το Βαϊλάτο του Τζέρζι ή τη Νήσο του Μαν, οι σχετικές συμφωνίες ή ρυθμίσεις δεν αντικαθίστανται σε σχέση με το έδαφος ή τα εδάφη αυτά για τα οποία έχει ληφθεί η εν λόγω απόφαση.

## ΕΚΤΟΣ ΤΟΜΕΑΣ

## ΛΟΙΠΕΣ ΔΙΑΤΑΞΕΙΣ

## ΑΡΘΡΟ 512

## Ορισμοί

Εκτός εάν ορίζεται διαφορετικά, για τους σκοπούς του δεύτερου μέρους, του πρωτοκόλλου για την αμοιβαία διοικητική συνδρομή σε τελωνειακά ζητήματα και του πρωτοκόλλου για τη διοικητική συνεργασία και την καταπολέμηση της απάτης στον τομέα του Φόρου Προστιθέμενης Αξίας και για την αμοιβαία συνδρομή για την είσπραξη απαιτήσεων σχετικών με φόρους και δασμούς, ισχύουν οι ακόλουθοι ορισμοί:

- α) «τελωνειακή αρχή»:
  - ι) για την Ένωση, οι υπηρεσίες της Ευρωπαϊκής Επιτροπής που είναι αρμόδιες για τελωνειακά ζητήματα ή, κατά περίπτωση, οι τελωνειακές διοικήσεις και οποιεσδήποτε άλλες αρχές που είναι εξουσιοδοτημένες στα κράτη μέλη της Ένωσης για την εφαρμογή και την επιβολή της τελωνειακής νομοθεσίας, και

- ii) στο Ηνωμένο Βασίλειο, η Βασιλική Υπηρεσία Δημοσίων Εσόδων & Τελωνείων (HMRC) και κάθε άλλη αρχή αρμόδια για τελωνειακά ζητήματα:
- β) «δασμός»: δασμός ή επιβάρυνση οποιουδήποτε είδους που επιβάλλεται κατά την εισαγωγή ενός εμπορεύματος ή σε σχέση με αυτήν, αλλά χωρίς να περιλαμβάνονται:
  - i) επιβαρύνσεις ισοδύναμες με εσωτερικό φόρο οι οποίες επιβάλλονται σύμφωνα με το άρθρο 19:
  - ii) δασμοί αντιντάμπινγκ, ειδικά μέτρα διασφάλισης, αντισταθμιστικοί δασμοί ή δασμοί διασφάλισης που επιβάλλονται συνεπώς προς τη GATT του 1994, τη συμφωνία αντιντάμπινγκ, τη συμφωνία για τη γεωργία, τη συμφωνία για τις επιδοτήσεις και τα αντισταθμιστικά μέτρα ή τη συμφωνία για τα μέτρα διασφάλισης, κατά περίπτωση· ή
  - iii) τέλη ή άλλες επιβαρύνσεις που επιβάλλονται στις εισαγωγές που περιορίζονται ως προς το ποσό στο κατά προσέγγιση κόστος των παρεχόμενων υπηρεσιών ή σε σχέση με τις εισαγωγές αυτές·
- γ) «CPC»: η προσωρινή κεντρική ταξινόμηση προϊόντων (στατιστικά δελτία, σειρά Μ, αριθ. 77, Υπηρεσία Διεθνών Οικονομικών και Κοινωνικών Υποθέσεων, Στατιστική Υπηρεσία των Ηνωμένων Εθνών, Νέα Υόρκη, 1991)·
- δ) «οφιστάμενος»: σε ισχύ κατά την ημερομηνία έναρξης ισχύος της παρούσας συμφωνίας·
- ε) «αγαθά ενός Μέρους»: τα εγχώρια προϊόντα όπως αυτά νοούνται στην GATT του 1994, συμπεριλαμβανομένων των αγαθών καταγωγής του εν λόγω Μέρους·

- στ) «εναρμονισμένο σύστημα» ή «ΕΣ»: το εναρμονισμένο σύστημα περιγραφής και κωδικοποίησης των εμπυρευμάτων, συμπεριλαμβανομένων όλων των νομικών επεξηγηματικών σημειώσεων και τροποποιήσεων αυτού που έχουν αναπτυχθεί από τον Παγκόσμιο Οργανισμό Τελωνείων·
- ζ) «κλάση»: τα πρώτα τέσσερα ψηφία του αριθμού δασμολογικής κατάταξης στο πλαίσιο του εναρμονισμένου συστήματος·
- η) «νομικό πρόσωπο»: κάθε νομική οντότητα που έχει δεόντως συσταθεί ή με άλλο τρόπο οργανωθεί, βάσει του ισχύοντος δικαίου, κερδοσκοπικού ή μη χαρακτήρα, η οποία ανήκει στον ιδιωτικό ή στο δημόσιο τομέα, συμπεριλαμβανομένων των εταιρειών, των οικονομικών συνασπισμών μεγάλων επιχειρήσεων, των προσωπικών εταιρειών, των κοινών επιχειρήσεων, των ατομικών επιχειρήσεων ή των ενώσεων·
- θ) «μέτρο»: κάθε μέτρο που λαμβάνεται από ένα μέρος υπό μορφή νόμου, κανονισμού, κανόνα, διαδικασίας, απόφασης, διοικητικής πράξης ή υπό οποιαδήποτε άλλη μορφή<sup>1</sup>
- ι) «μέτρα που λαμβάνονται από Μέρος»: κάθε μέτρο που θεσπίζεται ή διατηρείται από:
- ι) κεντρικές, περιφερειακές ή τοπικές διοικήσεις και αρχές· και

---

<sup>1</sup> Για λόγους μεγαλύτερης σαφήνειας, διευκρινίζεται ότι ο όρος «μέτρο» περιλαμβάνει τις παραλείψεις.



ii) μη κυβερνητικούς φορείς κατά την άσκηση των αρμοδιοτήτων που μεταβιβάζονται από κεντρικές, περιφερειακές ή τοπικές διοικήσεις και αρχές·

στα «μέτρα που λαμβάνονται από Μέρος» περιλαμβάνονται μέτρα που θεσπίζονται ή διατηρούνται από τους φορείς που παρατίθενται στα σημεία i) και ii) με εντολή, καθοδήγηση ή έλεγχο, άμεσο ή έμμεσο, της συμπεριφοράς άλλων φορέων σε σχέση με τα εν λόγω μέτρα·

ια) «φυσικό πρόσωπο Μέρους»<sup>1</sup>:

i) για την Ευρωπαϊκή Ένωση, υπήκοος κράτους μέλους σύμφωνα με τη νομοθεσία του·<sup>2</sup>  
και

ii) για το Ηνωμένο Βασίλειο, Βρετανός πολίτης·

ιβ) «πρόσωπο»: φυσικό ή νομικό πρόσωπο·

ιγ) «ωγειονομικό ή φυτοϋγειονομικό μέτρο»: κάθε μέτρο που αναφέρεται στο παράρτημα Α παράγραφος 1 της συμφωνίας ΥΦΠ·

---

<sup>1</sup> Δεν περιλαμβάνονται τα φυσικά πρόσωπα που κατοικούν στο έδαφος που αναφέρεται στο άρθρο 773 παράγραφος 3.

<sup>2</sup> Ο ορισμός του φυσικού προσώπου περιλαμβάνει επίσης πρόσωπα που διαμένουν μόνιμα στη Δημοκρατία της Λετονίας και τα οποία δεν είναι πολίτες της Δημοκρατίας της Λετονίας ή άλλου κράτους, αλλά δικαιούνται διαβατήριο μη πολίτη, βάσει της νομοθεσίας της Δημοκρατίας της Λετονίας.

- ιδ) «τρίτη χώρα»: χώρα ή έδαφος εκτός του πεδίου εδαφικής εφαρμογής της παρούσας συμφωνίας·
- ιε) «ΠΟΕ»: ο Παγκόσμιος Οργανισμός Εμπορίου.

### ΑΡΘΡΟ 513

#### Συμφωνίες ΠΟΕ

Για τους σκοπούς της παρούσας συμφωνίας, οι συμφωνίες του ΠΟΕ που αναφέρονται είναι οι εξής:

- α) «συμφωνία για τη γεωργία»: η συμφωνία για τη γεωργία, η οποία περιέχεται στο παράρτημα 1Α της συμφωνίας ΠΟΕ·
- β) «συμφωνία αντιντάμπινγκ»: η συμφωνία για την εφαρμογή του άρθρου VI της Γενικής Συμφωνίας Δασμών και Εμπορίου του 1994·

- γ) «GATS»: η Γενική Συμφωνία για τις Συναλλαγές στον Τομέα των Υπηρεσιών, η οποία περιέχεται στο παράρτημα 1B της συμφωνίας ΠΟΕ·
- δ) «GATT 1994»: η Γενική Συμφωνία Δασμών και Εμπορίου του 1994, η οποία περιέχεται στο παράρτημα 1A της συμφωνίας ΠΟΕ·
- ε) «ΣΔΣ»: η συμφωνία περί δημόσιων συμβάσεων, η οποία περιέχεται στο παράρτημα 4 της συμφωνίας ΠΟΕ<sup>1</sup>·
- στ) «συμφωνία για τα μέτρα διασφάλισης»: η συμφωνία για τα μέτρα διασφάλισης, η οποία περιέχεται στο παράρτημα 1A της συμφωνίας ΠΟΕ·
- ζ) «συμφωνία ΕΑΜ»: η συμφωνία για τις επιδοτήσεις και τα αντισταθμιστικά μέτρα, η οποία περιέχεται στο παράρτημα 1A της συμφωνίας ΠΟΕ·
- η) «συμφωνία ΥΦΠ»: η συμφωνία για την εφαρμογή μέτρων υγειονομικής και φυτοϋγειονομικής προστασίας, η οποία περιέχεται στο παράρτημα 1A της συμφωνίας ΠΟΕ·
- θ) «συμφωνία ΤΕΕ»: η συμφωνία για τα τεχνικά εμπόδια στο εμπόριο, η οποία περιέχεται στο παράρτημα 1 της συμφωνίας ΠΟΕ·
- ι) «συμφωνία TRIPS»: η συμφωνία για τα δικαιώματα διανοητικής ιδιοκτησίας στον τομέα του εμπορίου, η οποία περιέχεται στο παράρτημα 1Γ της συμφωνίας ΠΟΕ· και

---

<sup>1</sup> Προς αποφυγή τυχόν αμφιβολιών, διευκρινίζεται ότι ως «ΣΔΣ» νοείται η ΣΔΣ όπως τροποποιήθηκε με το πρωτόκολλο για την τροποποίηση της συμφωνίας περί των δημοσίων συμβάσεων, που υπεγράφη στη Γενεύη στις 30 Μαρτίου 2012.

- ια) «συμφωνία για τον ΠΟΕ»: η συμφωνία του Μαρακές για την ίδρυση του Παγκόσμιου Οργανισμού Εμπορίου που έγινε στο Μαρακές στις 15 Απριλίου 1994.

#### ΑΡΘΡΟ 514

##### Εγκαθίδρυση ζώνης ελεύθερων συναλλαγών

Τα Μέρη εγκαθιδρύουν ζώνη ελεύθερων συναλλαγών σύμφωνα με το άρθρο XXIV της GATT 1994 και το άρθρο V της GATS.

#### ΑΡΘΡΟ 515

##### Σχέση με τη συμφωνία για τον ΠΟΕ

Τα Μέρη επιβεβαιώνουν τα μεταξύ τους ισχύοντα δικαιώματα και υποχρεώσεις δυνάμει της συμφωνίας ΠΟΕ, καθώς και άλλων συμφωνιών στις οποίες συμμετέχουν.

Καμία διάταξη της παρούσας συμφωνίας δεν μπορεί να ερμηνευθεί ως επιβάλλουσα σε Μέρος την υποχρέωση να ενεργεί κατά τρόπο ασύμβατο με τις υποχρεώσεις του βάσει της συμφωνίας ΠΟΕ.

## ΑΡΘΡΟ 516

## Νομολογία του ΠΟΕ

Κατά την ερμηνεία και εφαρμογή των διατάξεων του παρόντος μέρους λαμβάνονται υπόψη οι σχετικές ερμηνείες που περιέχονται σε εκθέσεις των ειδικών ομάδων του ΠΟΕ και του δευτεροβάθμιου δικαιοδοτικού οργάνου, οι οποίες έχουν εγκριθεί από το όργανο επίλυσης διαφορών του ΠΟΕ, καθώς και σε διαιτητικές αποφάσεις που έχουν εκδοθεί σύμφωνα με το μνημόνιο συμφωνίας σχετικά με την επίλυση διαφορών.

## ΑΡΘΡΟ 517

## Εκπλήρωση υποχρεώσεων

Κάθε Μέρος λαμβάνει γενικά ή ειδικά μέτρα τα οποία απαιτούνται για την εκπλήρωση των υποχρεώσεων του βάσει του παρόντος μέρους, συμπεριλαμβανομένων εκείνων που απαιτούνται για τη διασφάλιση της τήρησης των διατάξεων του κεφαλαίου από κεντρικές, περιφερειακές ή τοπικές διοικήσεις και αρχές, καθώς και από μη κυβερνητικούς φορείς κατά την άσκηση αρμοδιοτήτων που μεταβιβάζονται σε αυτούς.

## ΑΡΘΡΟ 518

## Αναφορές σε νομοθεσία και άλλες συμφωνίες

1. Όταν, στο παρόν μέρος γίνεται αναφορά σε νομοθετικές και κανονιστικές διατάξεις ενός Μέρους, οι εν λόγω νομοθετικές και κανονιστικές διατάξεις νοούνται ότι περιλαμβάνουν τις τροποποιήσεις τους, εκτός αν ορίζεται διαφορετικά.

2. Όταν, στο παρόν μέρος αναφέρονται ή ενσωματώνονται διεθνείς συμφωνίες, εξ ολοκλήρου ή εν μέρει, νοείται ότι περιλαμβάνονται οι τροποποιήσεις τους ή διάδοχες συμφωνίες που τίθενται σε ισχύ και για τα δύο Μέρη κατά την ημερομηνία υπογραφής της παρούσας Συμφωνίας ή μετά από αυτήν, εκτός αν ορίζεται διαφορετικά. Αν προκύψει ζήτημα εφαρμογής των διατάξεων του παρόντος μέρους, ως απόρροια αυτών των τροποποιήσεων ή διάδοχων συμφωνιών, τα Μέρη μπορούν, κατόπιν αιτήματος ενός εξ αυτών, να διαβουλευτούν μεταξύ τους με σκοπό την εξεύρεση αμοιβαία ικανοποιητικής λύσης στο συγκεκριμένο ζήτημα, εφόσον χρειάζεται.

#### ΑΡΘΡΟ 519

##### Καθήκοντα του συμβουλίου εταιρικής σχέσης στο δεύτερο μέρος

Το συμβούλιο εταιρικής σχέσης μπορεί:

- α) να εκδίδει αποφάσεις για την τροποποίηση:
  - i) του κεφαλαίου 2 του τίτλου I του πρώτου τομέα του δεύτερου μέρους και των παραρτημάτων του, σύμφωνα με το άρθρο 68·
  - ii) των ρυθμίσεων που καθορίζονται στα παραρτήματα 16 και 17, σύμφωνα με το άρθρο 96 παράγραφος 8·
  - iii) των προσαρτημάτων 15-A και 15-B, σύμφωνα με το άρθρο 2 παράγραφος 3 του παραρτήματος 15·

- iv) του προσαρτήματος 15-Γ, σύμφωνα με το άρθρο 3 παράγραφος 3 του παραρτήματος 15·
- v) των προσαρτημάτων 14-A, 14-B, 14-Γ και 14-Δ, σύμφωνα με το άρθρο 1 του παραρτήματος 14·
- vi) των προσαρτημάτων 12-A, 12-B και 12-Γ, σύμφωνα με το άρθρο 11 του παραρτήματος 12·
- vii) του παραρτήματος για τους εγκεκριμένους οικονομικούς φορείς, του πρωτοκόλλου για την αμοιβαία διοικητική συνδρομή σε τελωνειακά ζητήματα, του πρωτοκόλλου για τη διοικητική συνεργασία και την καταπολέμηση της απάτης στον τομέα του Φόρου Προστιθέμενης Αξίας και για την αμοιβαία συνδρομή για την είσπραξη απαιτήσεων σχετικών με φόρους και δασμούς, και του καταλόγου εμπορευμάτων που παρατίθεται στο άρθρο 117 παράγραφος 2, σύμφωνα με το άρθρο 122·
- viii) του σχετικού υποτιμήματος στο τμήμα Β του παραρτήματος 25, σύμφωνα με το άρθρο 293·
- ix) των παραρτημάτων 26, 27 και 28, σύμφωνα με το άρθρο 329·
- x) του άρθρου 364 παράγραφος 4 σύμφωνα με την εν λόγω παράγραφο, του άρθρου 365 παράγραφος 2 τρίτη πρόταση σύμφωνα με την τέταρτη πρόταση της εν λόγω παραγράφου, του άρθρου 365 παράγραφος 3 σύμφωνα με την εν λόγω παράγραφο, του άρθρου 367 σύμφωνα με την παράγραφο 1 του εν λόγω άρθρου και του άρθρου 373 σύμφωνα με την παράγραφο 7 του εν λόγω άρθρου·
- xi) του άρθρου 502, του άρθρου 503 και κάθε άλλης διάταξης του πέμπτου τομέα, σύμφωνα με το άρθρο 502 παράγραφος 4·
- xii) των παραρτημάτων 35, 36 και 37, σύμφωνα με το άρθρο 508 παράγραφος 3·

- xiii) κάθε άλλη διάταξη, πρωτόκολλο, προσάρτημα ή παράρτημα για τα οποία η δυνατότητα τέτοιας απόφασης προβλέπεται ρητά στο μέρος αυτό.
- β) Λαμβάνει αποφάσεις για την έκδοση ερμηνειών των διατάξεων του δεύτερου μέρους της παρούσας συμφωνίας.

## ΑΡΘΡΟ 520

### Γεωγραφική εφαρμογή

1. Οι διατάξεις της παρούσας συμφωνίας σχετικά με τη δασμολογική μεταχείριση των εμπορευμάτων, συμπεριλαμβανομένων των κανόνων καταγωγής και της προσωρινής αναστολής αυτής της μεταχείρισης, εφαρμόζονται επίσης, όσον αφορά την Ένωση, στις περιοχές του τελωνειακού εδάφους της Ένωσης, όπως ορίζονται στο άρθρο 4 του κανονισμού (ΕΕ) αριθ. 952/2013 του Ευρωπαϊκού Κοινοβουλίου και του Συμβουλίου<sup>1</sup>, οι οποίες δεν καλύπτονται από το άρθρο 774 παράγραφος 1 στοιχείο α).
2. Με την επιφύλαξη του άρθρου 774 παράγραφοι 2, 3 και 4 τα δικαιώματα και οι υποχρεώσεις των Μερών σύμφωνα με το παρόν μέρος ισχύουν επίσης σε περιοχές πέραν των χωρικών υδάτων εκάστου Μέρους, περιλαμβανομένων του θαλάσσιου βυθού και του υπεδάφους του, επί των οποίων το Μέρος ασκεί κυριαρχικά δικαιώματα ή δικαιοδοσία σύμφωνα με το διεθνές δίκαιο, συμπεριλαμβανομένης της Σύμβασης των Ηνωμένων Εθνών για το Δίκαιο της Θάλασσας και σύμφωνα με τις νομοθετικές και κανονιστικές διατάξεις του που συνάδουν με το διεθνές δίκαιο<sup>2</sup>.

---

<sup>1</sup> Κανονισμός (ΕΕ) αριθ. 952/2013 του Ευρωπαϊκού Κοινοβουλίου και του Συμβουλίου, της 9ης Οκτωβρίου 2013, για τη θέσπιση του ενωσιακού τελωνειακού κώδικα (αναδιατύπωση) (ΕΕ L 269 της 10.10.2013, σ. 1).

<sup>2</sup> Για μεγαλύτερη σαφήνεια, διευκρινίζεται ότι, για την Ένωση, ως περιοχές πέραν των χωρικών υδάτων κάθε Μέρους νοούνται οι αντίστοιχες περιοχές των κρατών μελών της Ένωσης.



3. Με την επιφύλαξη των εξαιρέσεων που περιλαμβάνονται στην παράγραφο 4 του παρόντος άρθρου, τα κεφάλαια 1, 2 και 5 του τίτλου I του πρώτου τομέα καθώς και τα πρωτόκολλα και παραρτήματα των εν λόγω κεφαλαίων ισχύουν, επίσης, όσον αφορά το Ηνωμένο Βασίλειο, στα εδάφη που αναφέρονται στο άρθρο 774 παράγραφος 2. Προς τούτο, τα εδάφη που αναφέρονται στο άρθρο 774 παράγραφος 2 θεωρούνται τμήμα του τελωνειακού εδάφους του Ηνωμένου Βασιλείου. Οι τελωνειακές αρχές των εδαφών που αναφέρονται στο άρθρο 774 παράγραφος 2 είναι υπεύθυνες για την εφαρμογή των κεφαλαίων αυτών, καθώς και των πρωτοκόλλων και παραρτημάτων των εν λόγω κεφαλαίων, στα αντίστοιχα εδάφη τους. Οι αναφορές σε «τελωνειακή αρχή» στις εν λόγω διατάξεις νοούνται αναλόγως. Ωστόσο, οι αιτήσεις και οι κοινοποιήσεις που υποβάλλονται στο πλαίσιο αυτών των κεφαλαίων, καθώς και των πρωτοκόλλων και των παραρτημάτων των εν λόγω κεφαλαίων, διεκπεραιώνονται από την τελωνειακή αρχή του Ηνωμένου Βασιλείου.
4. Το άρθρο 110, το παράρτημα 18 και το πρωτόκολλο για τη διοικητική συνεργασία και την καταπολέμηση της απάτης στον τομέα του φόρου προστιθέμενης αξίας και για την αμοιβαία συνδρομή για την είσπραξη απαιτήσεων σχετικών με φόρους και δασμούς δεν εφαρμόζονται στο Βαϊλάτο του Γκέρνζι ή στο Βαϊλάτο του Τζέρζι.
5. Τα κεφάλαια 3 και 4 του τίτλου I του πρώτου τομέα και τα παραρτήματα των οικείων κεφαλαίων εφαρμόζονται, επίσης, όσον αφορά το Ηνωμένο Βασίλειο, στα εδάφη που αναφέρονται στο άρθρο 774 παράγραφος 2. Οι αρχές των εδαφών που αναφέρονται στο άρθρο 774 παράγραφος 2 είναι υπεύθυνες για την εφαρμογή των κεφαλαίων αυτών, καθώς και των παραρτημάτων των εν λόγω κεφαλαίων, στα αντίστοιχα εδάφη τους, και οι σχετικές αναφορές νοούνται αναλόγως. Ωστόσο, οι αιτήσεις και οι κοινοποιήσεις που υποβάλλονται στο πλαίσιο αυτών των κεφαλαίων, καθώς και των παραρτημάτων των εν λόγω κεφαλαίων, διεκπεραιώνονται από τις αρχές του Ηνωμένου Βασιλείου.

6. Με την επιφύλαξη του άρθρου 779 και του άρθρου 521 και εκτός αν συμφωνηθεί διαφορετικά μεταξύ των μερών, οι παράγραφοι 3 έως 5 του παρόντος άρθρου παραμένουν σε ισχύ έως την ενωρίτερη από τις ακόλουθες ημερομηνίες:
- α) λήξη περιόδου τριών ετών μετά από γραπτή κοινοποίηση της καταγγελίας στο άλλο Μέρος· ή
  - β) η ημερομηνία κατά την οποία το άρθρο 502, το άρθρο 503 και οποιαδήποτε άλλη διάταξη του πέμπτου τομέα, στο βαθμό που σχετίζεται με τις ρυθμίσεις που προβλέπονται στα εν λόγω άρθρα, παύουν να ισχύουν:
7. Για τους σκοπούς της παραγράφου 6 στοιχείο α), η καταγγελία μπορεί να αφορά ένα ή περισσότερα από τα Βαϊλάτο του Γκέρντζι, Βαϊλάτο του Τζέρτζι ή Νήσο του Μαν και οι παράγραφοι 3 έως 5 του παρόντος άρθρου εξακολουθούν να ισχύουν για τα εδάφη για τα οποία δεν έχει κοινοποιηθεί καταγγελία.
8. Για τους σκοπούς του στοιχείου β) της παραγράφου 6, εάν το άρθρο 502, το άρθρο 503 και κάθε άλλη διάταξη του πέμπτου τομέα στον βαθμό που σχετίζονται με τις ρυθμίσεις που προβλέπονται στα εν λόγω άρθρα παύσουν να ισχύουν όσον αφορά ένα ή περισσότερα (αλλά όχι όλα) από τα Βαϊλάτο του Γκέρντζι, Βαϊλάτο του Τζέρτζι ή Νήσο του Μαν, οι παράγραφοι 3 έως 5 του παρόντος άρθρου θα συνεχίσουν να ισχύουν για εκείνα τα εδάφη για τα οποία το άρθρο 502, το άρθρο 503 και κάθε άλλη διάταξη του πέμπτου τομέα στον βαθμό που σχετίζεται με τις ρυθμίσεις που προβλέπονται στα εν λόγω άρθρα παραμένουν σε ισχύ.

## ΑΡΘΡΟ 521

## Καταγγελία του δεύτερου μέρους

Με την επιφύλαξη του άρθρου 779, κάθε Μέρος μπορεί να καταγγείλει το παρόν μέρος ανά πάσα στιγμή με έγγραφη κοινοποίηση δια της διπλωματικής οδού. Στην περίπτωση αυτή, το παρόν μέρος παύει να ισχύει την πρώτη ημέρα του ένατου μήνα μετά την ημερομηνία κοινοποίησης. Ο τέταρτος τομέας και το πρωτόκολλο για τον συντονισμό της κοινωνικής ασφάλισης δεν καταγγέλλονται δυνάμει του παρόντος άρθρου.

## ΜΕΡΟΣ ΤΡΙΤΟ

ΣΥΝΕΡΓΑΣΙΑ ΣΤΟΝ ΤΟΜΕΑ ΕΠΙΒΟΛΗΣ ΤΟΥ ΝΟΜΟΥ ΚΑΙ ΔΙΚΑΣΤΙΚΗ ΣΥΝΕΡΓΑΣΙΑ ΣΕ  
ΠΟΙΝΙΚΕΣ ΥΠΟΘΕΣΕΙΣ

## ΤΙΤΛΟΣ Ι

## ΓΕΝΙΚΕΣ ΔΙΑΤΑΞΕΙΣ

## ΑΡΘΡΟ 522

## Στόχος

1. Στόχος του παρόντος μέρους είναι η πρόβλεψη της συνεργασίας στον τομέα επιβολής του νόμου και της δικαστικής συνεργασίας μεταξύ, αφενός, των κρατών μελών και των θεσμικών και λοιπών οργάνων και οργανισμών της Ένωσης και, αφετέρου, του Ηνωμένου Βασιλείου σε σχέση με την πρόληψη, τη διερεύνηση, την ανίχνευση και τη δίωξη αξιόποινων πράξεων και την πρόληψη και καταπολέμηση της νομιμοποίησης εσόδων από παράνομες δραστηριότητες και της χρηματοδότησης της τρομοκρατίας.
2. Το παρόν μέρος εφαρμόζεται στη συνεργασία στον τομέα επιβολής του νόμου και τη δικαστική συνεργασία σε ποινικές υποθέσεις αποκλειστικά μεταξύ, αφενός, του Ηνωμένου Βασιλείου και, αφετέρου, της Ένωσης και των κρατών μελών της. Δεν εφαρμόζεται σε καταστάσεις που ανακύπτουν μεταξύ των κρατών μελών ή μεταξύ των κρατών μελών και των θεσμικών και λοιπών οργάνων και οργανισμών της Ένωσης, ούτε σε δραστηριότητες των αρχών που είναι αρμόδιες για τη διαφύλαξη της εθνικής ασφάλειας όταν ενεργούν στον τομέα αυτό.

## ΑΡΘΡΟ 523

## Ορισμοί

Για τους σκοπούς του παρόντος μέρους, ισχύουν οι παρακάτω ορισμοί:

- α) «τρίτη χώρα»: χώρα πλην κράτους μέλους ή του Ηνωμένου Βασιλείου·
- β) «ειδικές κατηγορίες δεδομένων προσωπικού χαρακτήρα»: δεδομένα προσωπικού χαρακτήρα που αποκαλύπτουν τη φυλετική ή εθνοτική καταγωγή, τα πολιτικά φρονήματα, τις θρησκευτικές ή φιλοσοφικές πεποιθήσεις ή τη συμμετοχή σε συνδικαλιστική οργάνωση, γενετικά δεδομένα, βιομετρικά δεδομένα που υποβάλλονται σε επεξεργασία με σκοπό την αδιαμφισβήτητη ταυτοποίηση προσώπου, δεδομένα που αφορούν την υγεία ή δεδομένα που αφορούν τη σεξουαλική ζωή φυσικού προσώπου ή τον γενετήσιο προσανατολισμό·
- γ) «γενετικά δεδομένα»: όλα τα δεδομένα προσωπικού χαρακτήρα που σχετίζονται με τα γενετικά χαρακτηριστικά ενός προσώπου και τα οποία κληρονομήθηκαν ή αποκτήθηκαν, παρέχουν μοναδικές πληροφορίες σχετικά με τη φυσιολογία ή την υγεία του εν λόγω προσώπου, ενώ προκύπτουν ιδίως από ανάλυση βιολογικού δείγματος του εν λόγω προσώπου·
- δ) «βιομετρικά δεδομένα»: δεδομένα προσωπικού χαρακτήρα τα οποία προκύπτουν από ειδική τεχνική επεξεργασία συνδεδεμένη με φυσικά, βιολογικά ή συμπεριφορικά χαρακτηριστικά φυσικού προσώπου και τα οποία επιτρέπουν ή επιβεβαιώνουν την αδιαμφισβήτητη ταυτοποίηση του εν λόγω φυσικού προσώπου, όπως εικόνες προσώπου ή δακτυλοσκοπικά δεδομένα·

- ε) «επεξεργασία»: κάθε πράξη ή σειρά πράξεων που πραγματοποιείται με ή χωρίς τη χρήση αυτοματοποιημένων μέσων, σε δεδομένα προσωπικού χαρακτήρα ή σε σύνολα δεδομένων προσωπικού χαρακτήρα, όπως η συλλογή, η καταχώριση, η οργάνωση, η διάρθρωση, η αποθήκευση, η προσαρμογή ή η μεταβολή, η ανάκτηση, η αναζήτηση πληροφοριών, η χρήση, η κοινολόγηση με διαβίβαση, η διάδοση ή κάθε άλλη μορφή διάθεσης, η συσχέτιση ή ο συνδυασμός, ο περιορισμός, η διαγραφή ή η καταστροφή·
- στ) «παραβίαση δεδομένων προσωπικού χαρακτήρα»: η παραβίαση της ασφάλειας που οδηγεί σε τυχαία ή παράνομη καταστροφή, απώλεια, μεταβολή, άνευ άδειας κοινολόγηση ή πρόσβαση δεδομένων προσωπικού χαρακτήρα που διαβιβάστηκαν, αποθηκεύτηκαν ή υποβλήθηκαν κατ' άλλο τρόπο σε επεξεργασία·
- ζ) «σύστημα αρχειοθέτησης»: κάθε διαρθρωμένο σύνολο δεδομένων προσωπικού χαρακτήρα τα οποία είναι προσβάσιμα με γνώμονα συγκεκριμένα κριτήρια, είτε το σύνολο αυτό είναι συγκεντρωμένο είτε αποκεντρωμένο είτε κατανεμημένο σε λειτουργική ή γεωγραφική βάση·
- η) «ειδική επιτροπή για τη συνεργασία στον τομέα επιβολής του νόμου και για τη δικαστική συνεργασία»: η ομώνυμη επιτροπή που έχει συσταθεί βάσει του άρθρου 8.

## ΑΡΘΡΟ 524

## Προστασία των ανθρωπίνων δικαιωμάτων και των θεμελιωδών ελευθεριών

1. Η συνεργασία που προβλέπεται στο παρόν μέρος βασίζεται στον από μακρού σεβασμό των Μερών και των κρατών μελών για τη δημοκρατία, το κράτος δικαίου και την προστασία των θεμελιωδών δικαιωμάτων και ελευθεριών των ατόμων, μεταξύ άλλων όπως ορίζονται στην Οικουμενική Διακήρυξη των Δικαιωμάτων του Ανθρώπου και στην Ευρωπαϊκή Σύμβαση Δικαιωμάτων του Ανθρώπου, καθώς και στη σημασία της πραγμάτωσης των δικαιωμάτων και ελευθεριών της εν λόγω σύμβασης σε εγχώριο επίπεδο.
2. Καμία διάταξη του παρόντος μέρους δεν τροποποιεί την υποχρέωση σεβασμού των θεμελιωδών δικαιωμάτων και των νομικών αρχών, όπως αντικατοπτρίζονται, ιδίως, στην Ευρωπαϊκή Σύμβαση Δικαιωμάτων του Ανθρώπου και, στην περίπτωση της Ένωσης και των κρατών μελών της, στον Χάρτη των Θεμελιωδών Δικαιωμάτων της Ευρωπαϊκής Ένωσης.

## ΑΡΘΡΟ 525

## Προστασία δεδομένων προσωπικού χαρακτήρα

1. Η συνεργασία που προβλέπεται στο παρόν μέρος βασίζεται στη μακροχρόνια δέσμευση των Μερών να διασφαλίσουν υψηλό επίπεδο προστασίας των δεδομένων προσωπικού χαρακτήρα.

2. Για να αντικατοπτρίζεται αυτό το υψηλό επίπεδο προστασίας, τα Μέρη διασφαλίζουν ότι τα δεδομένα προσωπικού χαρακτήρα που υποβάλλονται σε επεξεργασία δυνάμει του παρόντος μέρους υπόκεινται σε αποτελεσματικές εγγυήσεις στο πλαίσιο των αντίστοιχων καθεστώτων προστασίας των δεδομένων των Μερών, μεταξύ άλλων:
- α) τα δεδομένα προσωπικού χαρακτήρα υποβάλλονται σε σύννομη και θεμιτή επεξεργασία, σύμφωνα με τις αρχές της ελαχιστοποίησης των δεδομένων, του περιορισμού του σκοπού, της ακρίβειας και του περιορισμού της περιόδου αποθήκευσης·
  - β) η επεξεργασία ειδικών κατηγοριών δεδομένων προσωπικού χαρακτήρα επιτρέπεται μόνο στον βαθμό που είναι αναγκαία και με την επιφύλαξη κατάλληλων εγγυήσεων προσαρμοσμένων στους ειδικούς κινδύνους της επεξεργασίας·
  - γ) διασφαλίζεται επίπεδο ασφάλειας κατάλληλο για τον κίνδυνο της επεξεργασίας μέσω σχετικών τεχνικών και οργανωτικών μέτρων, ιδίως όσον αφορά την επεξεργασία ειδικών κατηγοριών δεδομένων προσωπικού χαρακτήρα·
  - δ) στα υποκείμενα των δεδομένων χορηγούνται εκτελεστά δικαιώματα πρόσβασης, διόρθωσης και διαγραφής, με την επιφύλαξη πιθανών περιορισμών που προβλέπονται από τον νόμο, οι οποίοι συνιστούν αναγκαία και αναλογικά μέτρα σε μια δημοκρατική κοινωνία για την προστασία σημαντικών στόχων δημόσιου συμφέροντος·
  - ε) σε περίπτωση παραβίασης δεδομένων που δημιουργεί κίνδυνο για τα δικαιώματα και τις ελευθερίες των φυσικών προσώπων, η επιβλέπουσα εποπτική αρχή ενημερώνεται χωρίς αδικαιολόγητη καθυστέρηση σχετικά με την παραβίαση· όταν η παραβίαση ενδέχεται να προκαλέσει υψηλό κίνδυνο για τα δικαιώματα και τις ελευθερίες των φυσικών προσώπων, τα υποκείμενα των δεδομένων ενημερώνονται επίσης, με την επιφύλαξη πιθανών περιορισμών που προβλέπονται από τον νόμο, οι οποίοι συνιστούν αναγκαία και αναλογικά μέτρα σε μια δημοκρατική κοινωνία για την προστασία σημαντικών στόχων δημόσιου συμφέροντος·



- στ) περαιτέρω διαβιβάσεις σε τρίτη χώρα επιτρέπονται μόνο υπό προϋποθέσεις και εγγυήσεις κατάλληλες για τη διαβίβαση, οι οποίες διασφαλίζουν ότι δεν υπονομεύεται το επίπεδο προστασίας·
- ζ) η εποπτεία της συμμόρφωσης με τις εγγυήσεις προστασίας των δεδομένων και η επιβολή των εγγυήσεων προστασίας των δεδομένων διασφαλίζονται από ανεξάρτητες αρχές· και
- η) στα υποκείμενα των δεδομένων απονέμονται εκτελεστά δικαιώματα αποτελεσματικής διοικητικής και δικαστικής προσφυγής σε περίπτωση παραβίασης των εγγυήσεων προστασίας των δεδομένων.
3. Το Ηνωμένο Βασίλειο, αφενός, και η Ένωση, μεταξύ άλλων, και εξ ονόματος οιαδήποτε των κρατών μελών της, αφετέρου, κοινοποιούν, στην ειδική επιτροπή για τη συνεργασία στον τομέα επιβολής του νόμου και για τη δικαστική συνεργασία, τις εποπτικές αρχές που είναι αρμόδιες για την εποπτεία της εφαρμογής των κανόνων προστασίας των δεδομένων που εφαρμόζονται ως προς τη συνεργασία δυνάμει του παρόντος μέρους και για τη διασφάλιση της συμμόρφωσης με τους εν λόγω κανόνες. Οι εποπτικές αρχές συνεργάζονται για να διασφαλίσουν τη συμμόρφωση με το παρόν μέρος.
4. Οι διατάξεις του παρόντος μέρους σχετικά με την προστασία των δεδομένων προσωπικού χαρακτήρα εφαρμόζονται στην, εν όλω ή εν μέρει, αυτοματοποιημένη επεξεργασία δεδομένων προσωπικού χαρακτήρα, καθώς και στη μη αυτοματοποιημένη επεξεργασία τέτοιων δεδομένων τα οποία περιλαμβάνονται ή πρόκειται να περιληφθούν σε σύστημα αρχειοθέτησης.
5. Το παρόν άρθρο δεν θίγει την εφαρμογή τυχόν ειδικών διατάξεων του παρόντος μέρους σχετικά με την επεξεργασία δεδομένων προσωπικού χαρακτήρα.

## ΑΡΘΡΟ 526

Πεδίο συνεργασίας όταν ένα κράτος μέλος δεν συμμετέχει πλέον  
σε ανάλογα μέτρα βάσει του δικαίου της Ένωσης

1. Το παρόν άρθρο εφαρμόζεται εάν ένα κράτος μέλος πάψει να συμμετέχει στις διατάξεις του δικαίου της Ένωσης σχετικά με τη συνεργασία στον τομέα επιβολής του νόμου και τη δικαστική συνεργασία σε ποινικές υποθέσεις που είναι ανάλογες με οποιαδήποτε από τις σχετικές διατάξεις παρόντος μέρους, ή να απολαύει δικαιωμάτων δυνάμει των εν λόγω διατάξεων.
2. Το Ηνωμένο Βασίλειο μπορεί να κοινοποιήσει εγγράφως στην Ένωση την πρόθεσή του να πάψει να εφαρμόζει τις σχετικές διατάξεις του παρόντος μέρους σε σχέση με το εν λόγω κράτος μέλος.
3. Κοινοποίηση που πραγματοποιείται δυνάμει της παραγράφου 2 παράγει αποτελέσματα από την ημερομηνία που ορίζεται σε αυτήν, η οποία δεν μπορεί να είναι προγενέστερη της ημερομηνίας κατά την οποία το κράτος μέλος παύει να συμμετέχει στο δίκαιο της Ένωσης ή να απολαύει δικαιωμάτων βάσει των διατάξεων του δικαίου της Ένωσης που αναφέρονται στην παράγραφο 1.
4. Εάν το Ηνωμένο Βασίλειο κοινοποιήσει, δυνάμει του παρόντος άρθρου, την πρόθεσή του να πάψει να εφαρμόζει τις οικείες διατάξεις του παρόντος μέρους, η ειδική επιτροπή για τη συνεργασία στον τομέα επιβολής του νόμου και για τη δικαστική συνεργασία συνεδριάζει για να αποφασίσει ποια μέτρα είναι αναγκαία για να διασφαλιστεί η ολοκλήρωση, με κατάλληλο τρόπο, κάθε συνεργασίας που δρομολογείται δυνάμει του παρόντος μέρους και επηρεάζεται από την παύση. Σε κάθε περίπτωση, όσον αφορά όλα τα δεδομένα προσωπικού χαρακτήρα που αποκτώνται μέσω συνεργασίας βάσει των σχετικών διατάξεων του παρόντος μέρους προτού αυτές παύσουν να εφαρμόζονται, τα Μέρη διασφαλίζουν ότι το επίπεδο προστασίας στο πλαίσιο του οποίου διαβιβάστηκαν τα δεδομένα προσωπικού χαρακτήρα διατηρείται μετά την έναρξη ισχύος της παύσης.

5. Η Ένωση κοινοποιεί γραπτώς στο Ηνωμένο Βασίλειο, διά της διπλωματικής οδού, την ημερομηνία κατά την οποία το κράτος μέλος πρόκειται να αρχίσει εκ νέου να συμμετέχει στις εν λόγω διατάξεις του δικαίου της Ένωσης ή να απολαύει δικαιώματα βάσει των διατάξεων αυτών. Η εφαρμογή των οικείων διατάξεων του παρόντος μέρους αρχίζει εκ νέου από την εν λόγω ημερομηνία ή, αργότερα, από την πρώτη ημέρα του μήνα που ακολουθεί την ημέρα κατά την οποία έγινε η κοινοποίηση.

6. Για τη διευκόλυνση της εφαρμογής του παρόντος άρθρου, η Ένωση ενημερώνει το Ηνωμένο Βασίλειο όταν ένα κράτος μέλος πάψει να συμμετέχει στις διατάξεις του δικαίου της Ένωσης σχετικά με τη συνεργασία στον τομέα επιβολής του νόμου και τη δικαστική συνεργασία σε ποινικές υποθέσεις που είναι ανάλογες με τις σχετικές διατάξεις του παρόντος μέρους, ή να απολαύει δικαιωμάτων δυνάμει των εν λόγω διατάξεων.

## ΤΙΤΛΟΣ II

### ΑΝΤΑΛΛΑΓΕΣ DNA, ΔΑΚΤΥΛΙΚΩΝ ΑΠΟΤΥΠΩΜΑΤΩΝ ΚΑΙ ΔΕΔΟΜΕΝΩΝ ΣΧΕΤΙΚΑ ΜΕ ΑΔΕΙΕΣ ΚΥΚΛΟΦΟΡΙΑΣ ΟΧΗΜΑΤΩΝ

#### ΑΡΘΡΟ 527

##### Στόχος

Στόχος του παρόντος τίτλου είναι η ανάπτυξη αμοιβαίας συνεργασίας μεταξύ των αρμόδιων αρχών επιβολής του νόμου του Ηνωμένου Βασιλείου, αφενός, και των κρατών μελών, αφετέρου, σχετικά με την αυτοματοποιημένη διαβίβαση προφίλ DNA, δεδομένων σχετικά με δακτυλικά αποτυπώματα και ορισμένων δεδομένων σχετικά με εσωτερικές άδειες κυκλοφορίας οχημάτων.

## ΑΡΘΡΟ 528

## Ορισμοί

Για τους σκοπούς του παρόντος τίτλου ισχύουν οι ακόλουθοι ορισμοί:

- α) «αρμόδια αρχή επιβολής του νόμου»: εσωτερική αστυνομική, τελωνειακή ή άλλη αρχή στην οποία το εσωτερικό δίκαιο απονέμει αρμοδιότητες εντοπισμού, πρόληψης και διερεύνησης αξιόποινων πράξεων ή εγκληματικών δραστηριοτήτων καθώς και άσκησης εξουσίας και λήψης αναγκαστικών μέτρων στο πλαίσιο των δραστηριοτήτων αυτών. Οργανισμοί, φορείς ή άλλες μονάδες που ασχολούνται ειδικά με θέματα εθνικής ασφάλειας δεν είναι αρμόδιες αρχές επιβολής του νόμου για τους σκοπούς του παρόντος τίτλου·
- β) «αναζήτηση» και «σύγκριση», όπως αναφέρονται στα άρθρα 530, 531, 534 και 539: οι διαδικασίες με τις οποίες εξακριβώνεται αν υπάρχει αντιστοιχία μεταξύ, αντίστοιχα, δεδομένων DNA και δεδομένων σχετικά με δακτυλικά αποτυπώματα που έχουν κοινοποιηθεί από ένα κράτος και δεδομένων DNA ή δεδομένων σχετικά με δακτυλικά αποτυπώματα που είναι αποθηκευμένα στις βάσεις δεδομένων ενός, περισσότερων ή όλων των άλλων κρατών·
- γ) «αυτοματοποιημένη αναζήτηση», όπως αναφέρεται στο άρθρο 537: διαδικασία επιγραμμικής πρόσβασης για την πραγματοποίηση αναζήτησης στις βάσεις δεδομένων ενός, περισσότερων ή όλων των άλλων κρατών·
- δ) «μη κωδικοποιητικό τμήμα DNA»: περιοχές χρωμοσωμάτων που δεν είναι εκφρασμένες γενετικά, δηλαδή δεν είναι γνωστό αν καλύπτουν οποιεσδήποτε λειτουργικές ιδιότητες ενός οργανισμού·

- ε) «προφίλ DNA»: κωδικός αποτελούμενος από γράμματα ή αριθμούς, ο οποίος αντιστοιχεί σε σειρά χαρακτηριστικών ταυτοποίησης του μη κωδικοποιητικού τμήματος αναλυθέντος δείγματος ανθρώπινου DNA, λ.χ. της ιδιαίτερης μοριακής δομής στους διάφορους τόπους DNA (loci)·
- στ) «δεδομένα αναφοράς DNA»: το προφίλ DNA και ο αριθμός αναφοράς· τα δεδομένα αναφοράς DNA περιλαμβάνουν μόνο προφίλ DNA που έχουν καταρτισθεί από το μη κωδικοποιητικό τμήμα του DNA και αριθμό αναφοράς· τα δεδομένα αναφοράς DNA δεν πρέπει να περιέχουν δεδομένα που να επιτρέπουν την άμεση αναγνώριση του προσώπου στο οποίο αναφέρονται· τα δεδομένα αναφοράς τα οποία δεν αποδίδονται σε συγκεκριμένο φυσικό πρόσωπο («αταυτοποίητα προφίλ DNA») πρέπει να επισημαίνονται·
- ζ) «προφίλ αναφοράς DNA»: το προφίλ DNA ταυτοποιημένου προσώπου·
- η) «αταυτοποίητο προφίλ DNA»: το προφίλ DNA που λαμβάνεται από ίχνη που έχουν συλλεγεί στο πλαίσιο έρευνας για αξιόπρινες πράξεις και ανήκει σε μη ταυτοποιημένο προς το παρόν πρόσωπο·
- θ) «σημείωση»: η επισήμανση του κράτους μέλους για προφίλ DNA της εσωτερικής του βάσης δεδομένων που δείχνει ότι υπάρχει επιτυχής αντιστοιχία για το συγκεκριμένο προφίλ DNA σε αναζήτηση ή σύγκριση άλλου κράτους μέλους·
- ι) «δεδομένα σχετικά με δακτυλικά αποτυπώματα»: οι εικόνες δακτυλικών αποτυπωμάτων, εικόνες λανθανόντων δακτυλικών αποτυπωμάτων, αποτυπώματα παλάμης, λανθάνοντα αποτυπώματα παλάμης καθώς και πίνακες των εικόνων αυτών (κωδικοποιημένες λεπτομέρειες), όταν αποθηκεύονται και υποβάλλονται σε επεξεργασία στο πλαίσιο αυτοματοποιημένης βάσης δεδομένων·

- ια) «δεδομένα αναφοράς σχετικά με δακτυλικά αποτυπώματα»: τα δεδομένα σχετικά με τα δακτυλικά αποτυπώματα και ο αριθμός αναφοράς· τα δεδομένα αναφοράς σχετικά με δακτυλικά αποτυπώματα δεν πρέπει να περιέχουν δεδομένα που να επιτρέπουν την άμεση αναγνώριση του προσώπου στο οποίο αναφέρονται· τα δεδομένα αναφοράς σχετικά με δακτυλικά αποτυπώματα τα οποία δεν αποδίδονται σε συγκεκριμένο πρόσωπο («αταυτοποίηση δεδομένα σχετικά με δακτυλικά αποτυπώματα») πρέπει να επισημαίνονται·
- ιβ) «δεδομένα σχετικά με άδειες κυκλοφορίας οχημάτων»: το σύνολο δεδομένων που ορίζεται στο κεφάλαιο 3 του παραρτήματος 39·
- ιγ) «ατομική περίπτωση», όπως αναφέρεται στο άρθρο 530 παράγραφος 1 δεύτερη περίοδος, στο άρθρο 534 παράγραφος 1 δεύτερη περίοδος και στο άρθρο 537 παράγραφος 1: ενιαίος φάκελος ποινικής έρευνας ή δίωξης. Εφόσον ο φάκελος αυτός περιέχει περισσότερα του ενός προφίλ DNA, δεδομένα σχετικά με δακτυλικά αποτυπώματα και δεδομένα σχετικά με άδειες κυκλοφορίας οχημάτων, αυτά μπορούν να διαβιβάζονται από κοινού ως μία αίτηση·
- ιδ) «εργασίες εργαστηρίου»: κάθε μέτρο που λαμβάνεται σε εργαστήριο κατά τον εντοπισμό και την ανάκτηση ιχνών επί πραγμάτων, καθώς και την ανάπτυξη, την ανάλυση και την ερμηνεία αποδεικτικών δικανικών στοιχείων σχετικά με προφίλ DNA και δεδομένα σχετικά με δακτυλικά αποτυπώματα με στόχο την παροχή απόψεων εμπειρογνομόνων ή την ανταλλαγή αποδεικτικών δικανικών στοιχείων·
- ιε) «αποτελέσματα των εργασιών εργαστηρίων»: τα αποτελέσματα και οι άμεσα συνδεδεμένες ερμηνείες των αναλυτικών διεργασιών·
- ιστ) «πάροχοι δικανικών υπηρεσιών»: οι ιδιωτικοί ή δημόσιοι οργανισμοί που διεξάγουν εργασίες εργαστηρίου κατόπιν αιτήματος των αρμόδιων αρχών επιβολής του νόμου ή των δικαστικών αρχών·
- ιζ) «εσωτερικός οργανισμός διαπίστευσης»: ο μόνος οργανισμός κράτους που εκτελεί τη διαπίστευση βάσει εξουσίας που του παρέχει το κράτος αυτό.

## ΑΡΘΡΟ 529

## Δημιουργία εσωτερικών αρχείων εξέτασης DNA

1. Τα κράτη ανοίγουν και τηρούν εγχώριους φακέλους εξέτασης DNA για τη διερεύνηση αξιόποινων πράξεων.
2. Για τους σκοπούς της εφαρμογής του παρόντος τίτλου, τα κράτη διασφαλίζουν τη διαθεσιμότητα δεδομένων αναφοράς DNA από τους οικείους εγχώριους φακέλους εξέτασης DNA όπως αναφέρονται στην παράγραφο 1.
3. Τα κράτη δηλώνουν τα εθνικά αρχεία DNA στα οποία εφαρμόζονται τα άρθρα 529 έως 532 και τα άρθρα 535, 536 και 539 καθώς και τους όρους της αυτοματοποιημένης αναζήτησης, όπως αναφέρονται στο άρθρο 530 παράγραφος 1.

## ΑΡΘΡΟ 530

## Αυτοματοποιημένη αναζήτηση προφίλ DNA

1. Για τη διερεύνηση αξιόποινων πράξεων, τα κράτη παρέχουν στα εθνικά σημεία επαφής των λοιπών κρατών που αναφέρονται στο άρθρο 535, πρόσβαση στα δεδομένα αναφοράς DNA των εθνικών τους αρχείων εξέτασης DNA, με εξουσία διεξαγωγής αυτοματοποιημένων αναζητήσεων μέσω σύγκρισης των προφίλ DNA. Αναζητήσεις επιτρέπονται μόνο σε ατομικές περιπτώσεις και σύμφωνα με το εσωτερικό δίκαιο του αιτούντος κράτους.

2. Εάν από την αυτοματοποιημένη αναζήτηση προκύψει ότι τυχόν παρασχεθέν προφίλ DNA αντιστοιχεί σε προφίλ DNA που έχουν καταχωρισθεί στον φάκελο του κράτους προς το οποίο απευθύνεται η αίτηση στον οποίο διεξάγεται η αναζήτηση, το κράτος στο οποίο απευθύνεται η αίτηση θα αποστέλλει, με αυτοματοποιημένο τρόπο, στο εθνικό σημείο επαφής του αιτούντος κράτους τα δεδομένα αναφοράς DNA με τα οποία έχει διαπιστωθεί αντιστοιχία. Εάν δεν μπορεί να βρεθεί αντιστοιχία, θα πρέπει να παρέχεται αυτομάτως σχετική ειδοποίηση.

## ΑΡΘΡΟ 531

### Αυτοματοποιημένη σύγκριση προφίλ DNA

1. Για τη διερεύνηση αξιόποινων πράξεων, τα κράτη, μέσω των εθνικών σημείων επαφής τους, συγκρίνουν τα προφίλ DNA των αταυτοποίητων προφίλ DNA με όλα τα προφίλ DNA με δεδομένα αναφοράς άλλων εθνικών αρχείων DNA σύμφωνα με αμοιβαίως αποδεκτές πρακτικές ρυθμίσεις μεταξύ των ενδιαφερόμενων κρατών. Τα προφίλ DNA παρέχονται και συγκρίνονται με αυτοματοποιημένο τρόπο. Τα αταυτοποίητα προφίλ DNA παρέχονται προς σύγκριση μόνον εφόσον αυτό προβλέπεται από το εσωτερικό δίκαιο του αιτούντος κράτους.
2. Εάν κράτος, μετά τη σύγκριση που αναφέρεται στην παράγραφο 1, διαπιστώσει ότι κάποιο από τα προφίλ DNA που παρασχέθηκαν από άλλο κράτος αντιστοιχεί σε προφίλ που υπάρχει στα εθνικά του αρχεία DNA, παρέχει αμελλητί στο εθνικό σημείο επαφής του άλλου κράτους τα δεδομένα αναφοράς DNA με τα οποία διαπιστώθηκε αντιστοιχία.



## ΑΡΘΡΟ 532

## Συλλογή κυτταρικού υλικού και παροχή προφίλ DNA

Όταν, κατά τη διάρκεια έρευνας ή ποινικής διαδικασίας, δεν υπάρχει διαθέσιμο προφίλ DNA για συγκεκριμένο άτομο το οποίο βρίσκεται στο έδαφος του κράτους προς το οποίο απευθύνεται η αίτηση, το εν λόγω κράτος παρέχει στο αιτούν κράτος νομική συνδρομή με τη συλλογή και εξέταση κυτταρικού υλικού από αυτό το άτομο και με την παροχή του ληφθέντος προφίλ DNA, εφόσον:

- α) το αιτούν κράτος προσδιορίζει τον σκοπό για τον οποίο αυτό απαιτείται·
- β) το αιτούν κράτος προσκομίζει ένταλμα έρευνας ή δήλωση της αρμόδιας αρχής, όπως απαιτεί το εσωτερικό δίκαιο του εν λόγω κράτους, τα οποία αποδεικνύουν ότι οι προϋποθέσεις συλλογής και εξέτασης κυτταρικού υλικού θα επληρούντο εάν το συγκεκριμένο άτομο βρισκόταν στο έδαφος του αιτούντος κράτους· και
- γ) σύμφωνα με το δίκαιο του κράτους προς το οποίο απευθύνεται η αίτηση, πληρούνται οι προϋποθέσεις συλλογής και εξέτασης κυτταρικού υλικού και παροχής του ληφθέντος προφίλ DNA.

## ΑΡΘΡΟ 533

## Δεδομένα σχετικά με τα δακτυλικά αποτυπώματα

Για τον σκοπό της εφαρμογής του παρόντος τίτλου, τα κράτη εξασφαλίζουν τη διαθεσιμότητα δεδομένων αναφοράς σχετικά με δακτυλικά αποτυπώματα από το αρχείο για τα εθνικά συστήματα αυτοματοποιημένης αναγνώρισης δακτυλικών αποτυπωμάτων που έχουν δημιουργηθεί για την πρόληψη και τη διερεύνηση αξιόποινων πράξεων.

## ΑΡΘΡΟ 534

## Αυτοματοποιημένη αναζήτηση δεδομένων σχετικά με δακτυλικά αποτυπώματα

1. Για την πρόληψη και τη διερεύνηση αξιόποινων πράξεων, τα κράτη παρέχουν στα εθνικά σημεία επαφής άλλων κρατών, όπως αναφέρεται στο άρθρο 535, πρόσβαση στα δεδομένα αναφοράς των συστημάτων αυτοματοποιημένης αναγνώρισης δακτυλικών αποτυπωμάτων που έχουν δημιουργηθεί για τον σκοπό αυτό, με εξουσία διεξαγωγής αυτοματοποιημένων αναζητήσεων μέσω σύγκρισης των δεδομένων αυτών. Αναζητήσεις επιτρέπονται μόνο σε ατομικές περιπτώσεις και σύμφωνα με το εσωτερικό δίκαιο του αιτούντος κράτους.
2. Η αντιστοιχία δεδομένων σχετικά με δακτυλικά αποτυπώματα με δεδομένα αναφοράς που κατέχει το κράτος προς το οποίο απευθύνεται η αίτηση επιβεβαιώνεται από το εθνικό σημείο επαφής του αιτούντος κράτους μέλους μέσω της αυτοματοποιημένης παροχής των δεδομένων αναφοράς που απαιτούνται για τη διαπίστωση σαφούς αντιστοιχίας.

## ΑΡΘΡΟ 535

## Εθνικά σημεία επαφής

1. Για τους σκοπούς της παροχής δεδομένων που αναφέρονται στα άρθρα 530, 531 και 534, τα κράτη ορίζουν εθνικά σημεία επαφής.
2. Όσον αφορά τα κράτη μέλη, τα εθνικά σημεία επαφής που ορίζονται για ανάλογη ανταλλαγή δεδομένων εντός της Ένωσης θεωρούνται εθνικά σημεία επαφής για τους σκοπούς του παρόντος τίτλου.
3. Οι αρμοδιότητες των εθνικών σημείων επαφής διέπονται από το εφαρμοστέο εσωτερικό δίκαιο.

## ΑΡΘΡΟ 536

## Παροχή περαιτέρω δεδομένων προσωπικού χαρακτήρα και άλλων πληροφοριών

Εάν από τις διαδικασίες που αναφέρονται στα άρθρα 530, 531 και 534 προκύψει αντιστοιχία μεταξύ προφίλ DNA ή δεδομένων σχετικά με δακτυλικά αποτυπώματα, η παροχή περαιτέρω διαθέσιμων δεδομένων προσωπικού χαρακτήρα και άλλων πληροφοριών σχετικά με τα δεδομένα αναφοράς διέπεται από το εσωτερικό δίκαιο, περιλαμβανομένων των κανόνων σχετικά με τη νομική συνδρομή, του κράτους προς το οποίο απευθύνεται η αίτηση με την επιφύλαξη του άρθρου 539 παράγραφος 1.

## ΑΡΘΡΟ 537

## Αυτοματοποιημένη αναζήτηση δεδομένων σχετικά με άδειες κυκλοφορίας οχημάτων

1. Για την πρόληψη και διερεύνηση αξιόποινων πράξεων και κατά την αντιμετώπιση άλλων αδικημάτων που εμπίπτουν στη δικαιοδοσία των δικαστηρίων ή του εισαγγελέα στο αιτούν κράτος, καθώς και για τη διατήρηση της δημόσιας ασφάλειας, τα κράτη παρέχουν στα εθνικά σημεία επαφής των λοιπών κρατών που αναφέρονται στην παράγραφο 2, πρόσβαση στα κατωτέρω δεδομένα σχετικά με εσωτερικές άδειες κυκλοφορίας οχημάτων, με την εξουσία να διεξάγουν αυτοματοποιημένες αναζητήσεις σε ατομικές περιπτώσεις:
  - α) δεδομένα σχετικά με ιδιοκτήτες ή χρήστες· και
  - β) δεδομένα σχετικά με οχήματα.
2. Οι αναζητήσεις μπορούν να διενεργούνται δυνάμει της παραγράφου 1 μόνο με πλήρη αριθμό πλαισίου ή πλήρη αριθμό κυκλοφορίας και σύμφωνα με το εσωτερικό δίκαιο του αιτούντος κράτους.
3. Για τους σκοπούς της παροχής δεδομένων σύμφωνα με την παράγραφο 1, τα κράτη ορίζουν εθνικό σημείο επαφής για τις αιτήσεις που παραλαμβάνουν από άλλα κράτη. Οι αρμοδιότητες των εθνικών σημείων επαφής διέπονται από το εφαρμοστέο εσωτερικό δίκαιο.

## ΑΡΘΡΟ 538

Διαπίστευση των παρόχων δικανικών υπηρεσιών που πραγματοποιούν εργασίες εργαστηρίου

1. Τα κράτη διασφαλίζουν ότι οι πάροχοί τους δικανικών υπηρεσιών που πραγματοποιούν εργασίες εργαστηρίου έχουν λάβει διαπίστευση από εθνικό οργανισμό διαπίστευσης ότι πληρούν το EN ISO/IEC 17025.
2. Τα κράτη διασφαλίζουν ότι τα αποτελέσματα των διαπιστευμένων παρόχων δικανικών υπηρεσιών που πραγματοποιούν εργασίες εργαστηρίου σε άλλα κράτη αναγνωρίζονται από τις αρχές τους που είναι υπεύθυνες για την πρόληψη, την ανίχνευση και τη διερεύνηση αξιόπινων πράξεων ως εξίσου αξιόπιστα με τα αποτελέσματα των εγχώριων παρόχων δικανικών υπηρεσιών που πραγματοποιούν εργασίες εργαστηρίου και είναι διαπιστευμένοι με το EN ISO/IEC 17025.
3. Οι αρμόδιες αρχές του Ηνωμένου Βασιλείου δεν πραγματοποιούν αναζητήσεις και αυτοματοποιημένη σύγκριση σύμφωνα με τα άρθρα 530, 531 και 534 προτού το Ηνωμένο Βασίλειο εφαρμόσει και τηρεί τα μέτρα που αναφέρονται στην παράγραφο 1 του παρόντος άρθρου.
4. Οι παράγραφοι 1 και 2 δεν θίγουν τους εσωτερικούς κανόνες σχετικά με τη δικαστική αξιολόγηση αποδεικτικών στοιχείων.
5. Το Ηνωμένο Βασίλειο κοινοποιεί στην ειδική επιτροπή για τη συνεργασία στον τομέα επιβολής του νόμου και για τη δικαστική συνεργασία το κείμενο των βασικών διατάξεων που έχουν θεσπιστεί για την εφαρμογή και τήρηση των διατάξεων του παρόντος άρθρου.

## ΑΡΘΡΟ 539

## Μέτρα εφαρμογής

1. Για τους σκοπούς του παρόντος τίτλου, τα κράτη διαθέτουν όλες τις κατηγορίες δεδομένων προς αναζήτηση και σύγκριση από τις αρμόδιες αρχές επιβολής του νόμου άλλων κρατών, υπό ίσους όρους με αυτούς που τις διαθέτουν προς αναζήτηση και σύγκριση στις εγχώριες αρμόδιες αρχές επιβολής του νόμου. Τα κράτη παρέχουν περαιτέρω διαθέσιμα δεδομένα προσωπικού χαρακτήρα και άλλες πληροφορίες σχετικά με τα δεδομένα αναφοράς, όπως αναφέρεται στο άρθρο 536 στις αρμόδιες αρχές επιβολής του νόμου άλλων κρατών για τους σκοπούς του παρόντος τίτλου υπό ίσους όρους με αυτούς που ισχύουν για τις εγχώριες αρχές.
2. Για τους σκοπούς της εφαρμογής των διαδικασιών που αναφέρονται στα άρθρα 530, 531, 534 και 537, στο παράρτημα 39 καθορίζονται τεχνικές και διαδικαστικές προδιαγραφές.
3. Οι δηλώσεις στις οποίες προβαίνουν τα κράτη μέλη δυνάμει των αποφάσεων 2008/615/ΔΕΥ<sup>1</sup> και 2008/616/ΔΕΥ<sup>2</sup> του Συμβουλίου ισχύουν επίσης στις σχέσεις τους με το Ηνωμένο Βασίλειο.

---

<sup>1</sup> Απόφαση 2008/615/ΔΕΥ του Συμβουλίου, της 23ης Ιουνίου 2008, σχετικά με την αναβάθμιση της διασυνοριακής συνεργασίας, ιδίως όσον αφορά την καταπολέμηση της τρομοκρατίας και του διασυνοριακού εγκλήματος (ΕΕ L 210 της 6.8.2008, σ. 1).

<sup>2</sup> Απόφαση 2008/616/ΔΕΥ του Συμβουλίου, της 23ης Ιουνίου 2008, για την εφαρμογή της απόφασης 2008/615/ΔΕΥ σχετικά με την αναβάθμιση της διασυνοριακής συνεργασίας, ιδίως όσον αφορά την καταπολέμηση της τρομοκρατίας και του διασυνοριακού εγκλήματος (ΕΕ L 210 της 6.8.2008, σ. 12).

## ΑΡΘΡΟ 540

## Εκ των προτέρων αξιολόγηση

1. Προκειμένου να επαληθευτεί αν το Ηνωμένο Βασίλειο έχει εκπληρώσει τους όρους που καθορίζονται στο άρθρο 539 και στο παράρτημα 39, πραγματοποιείται επίσκεψη αξιολόγησης και προκαταρκτική σειρά δοκιμών, στον βαθμό που απαιτείται από το παράρτημα 39, σύμφωνα με τις προϋποθέσεις και τις ρυθμίσεις που έχουν συνομολογηθεί με το Ηνωμένο Βασίλειο. Σε κάθε περίπτωση, πραγματοποιείται προκαταρκτική σειρά δοκιμών όσον αφορά την αναζήτηση δεδομένων βάσει του άρθρου 537.
2. Βάσει συνολικής έκθεσης αξιολόγησης σχετικά με την επίσκεψη αξιολόγησης και, κατά περίπτωση, την προκαταρκτική σειρά δοκιμών, όπως αναφέρεται στην παράγραφο 1, η Ένωση ορίζει την ημερομηνία ή τις ημερομηνίες από τις οποίες τα κράτη μέλη μπορούν να παρέχουν στο Ηνωμένο Βασίλειο δεδομένα προσωπικού χαρακτήρα δυνάμει του παρόντος τίτλου.
3. Εν αναμονή του αποτελέσματος της αξιολόγησης που αναφέρεται στην παράγραφο 1, από την ημερομηνία έναρξης ισχύος της παρούσας συμφωνίας, τα κράτη μέλη δύνανται να παρέχουν στο Ηνωμένο Βασίλειο δεδομένα προσωπικού χαρακτήρα, όπως αναφέρεται στα άρθρα 530, 531, 534 και 536 έως την ημερομηνία ή τις ημερομηνίες που ορίζονται από την Ένωση σύμφωνα με την παράγραφο 2 του παρόντος άρθρου, αλλά όχι περισσότερο από εννέα μήνες μετά την έναρξη ισχύος της παρούσας συμφωνίας. Η ειδική επιτροπή για τη συνεργασία στον τομέα επιβολής του νόμου και για τη δικαστική συνεργασία δύναται να παρατείνει την εν λόγω περίοδο άπαξ κατά εννέα μήνες το πολύ.

## ΑΡΘΡΟ 541

## Αναστολή και μη εφαρμογή

1. Σε περίπτωση που η Ένωση θεωρεί αναγκαίο να τροποποιηθεί ο παρών τίτλος, διότι η ενωσιακή νομοθεσία σχετικά με το αντικείμενο του παρόντος τίτλου τροποποιήθηκε σημαντικά ή βρίσκεται σε διαδικασία σημαντικής τροποποίησης, μπορεί να προβεί σε σχετική κοινοποίηση προς το Ηνωμένο Βασίλειο προκειμένου να συμφωνηθεί επίσημη τροποποίηση της παρούσας συμφωνίας σε σχέση με τον παρόντα τίτλο. Μετά την εν λόγω κοινοποίηση, τα Μέρη προβαίνουν σε διαβουλεύσεις.
2. Εάν εντός εννέα μηνών από την εν λόγω κοινοποίηση τα Μέρη δεν έχουν καταλήξει σε συμφωνία σχετικά με την τροποποίηση του παρόντος τίτλου, η Ένωση μπορεί να αποφασίσει να αναστείλει την εφαρμογή του παρόντος τίτλου ή οποιασδήποτε από τις διατάξεις του για περίοδο έως εννέα μήνες. Πριν από τη λήξη αυτής της περιόδου, τα Μέρη μπορούν να συμφωνήσουν την παράταση της αναστολής για επιπλέον περίοδο έως εννέα μήνες. Εάν μέχρι τη λήξη της περιόδου αναστολής τα Μέρη δεν έχουν καταλήξει σε συμφωνία σχετικά με την τροποποίηση του παρόντος τίτλου, οι ανασταλείσες διατάξεις παύουν να ισχύουν από την πρώτη ημέρα του μήνα που ακολουθεί τη λήξη της περιόδου αναστολής, εκτός εάν η Ένωση ενημερώσει το Ηνωμένο Βασίλειο ότι δεν επιδιώκει πλέον την τροποποίηση του παρόντος τίτλου. Στην περίπτωση αυτή, οι διατάξεις του παρόντος τίτλου τίθενται εκ νέου σε ισχύ.



3. Σε περίπτωση που οποιαδήποτε από τις διατάξεις του παρόντος τίτλου ανεστάλη δυνάμει του παρόντος άρθρου, η ειδική επιτροπή για τη συνεργασία στον τομέα επιβολής του νόμου και για τη δικαστική συνεργασία συνεδριάζει με σκοπό να αποφασίσει ποια μέτρα απαιτούνται ώστε να διασφαλιστεί ότι κάθε συνεργασία που ξεκίνησε βάσει του παρόντος τίτλου και θίγεται από την αναστολή, ολοκληρώνεται με κατάλληλο τρόπο. Σε κάθε περίπτωση, όσον αφορά όλα τα δεδομένα προσωπικού χαρακτήρα που έχουν αποκτηθεί μέσω συνεργασίας βάσει του παρόντος τίτλου πριν παύσουν να εφαρμόζονται προσωρινά οι διατάξεις τις οποίες αφορά η αναστολή, τα Μέρη διασφαλίζουν ότι το επίπεδο προστασίας στο πλαίσιο του οποίου διαβιβάστηκαν τα δεδομένα προσωπικού χαρακτήρα διατηρείται μετά την έναρξη ισχύος της αναστολής.

### ΤΙΤΛΟΣ III

#### ΔΙΑΒΙΒΑΣΗ ΚΑΙ ΕΠΕΞΕΡΓΑΣΙΑ ΔΕΔΟΜΕΝΩΝ ΑΠΟ ΤΙΣ ΚΑΤΑΣΤΑΣΕΙΣ ΟΝΟΜΑΤΩΝ ΕΠΙΒΑΤΩΝ

#### ΑΡΘΡΟ 542

##### Πεδίο εφαρμογής

1. Ο παρών τίτλος καθορίζει τους κανόνες βάσει των οποίων δεδομένα που περιέχονται στις καταστάσεις ονομάτων επιβατών μπορούν να διαβιβάζονται, να υπόκεινται σε επεξεργασία και να χρησιμοποιούνται από την αρμόδια αρχή του Ηνωμένου Βασιλείου για πτήσεις μεταξύ της Ένωσης και του Ηνωμένου Βασιλείου, και προβλέπει σχετικές ειδικές εγγυήσεις.
2. Ο παρών τίτλος ισχύει για αερομεταφορείς που εκτελούν επιβατικές πτήσεις μεταξύ της Ένωσης και του Ηνωμένου Βασιλείου.

3. Ο παρών τίτλος ισχύει επίσης για αερομεταφορείς που ενσωματώνουν ή αποθηκεύουν δεδομένα στην Ένωση και εκτελούν επιβατικές πτήσεις προς και από το Ηνωμένο Βασίλειο.
4. Επιπλέον, ο παρών τίτλος προβλέπει αστυνομική και δικαστική συνεργασία σε ποινικές υποθέσεις μεταξύ του Ηνωμένου Βασιλείου και της Ένωσης σε σχέση με τα δεδομένα που περιέχονται στις καταστάσεις ονομάτων επιβατών (PNR).

## ΑΡΘΡΟ 543

### Ορισμοί

Για τους σκοπούς του παρόντος τίτλου ισχύουν οι ακόλουθοι ορισμοί:

- α) «αερομεταφορέας»: επιχείρηση αερομεταφορών με έγκυρη άδεια εκμετάλλευσης ή ισοδύναμο αυτής, που επιτρέπει την αεροπορική μεταφορά επιβατών μεταξύ του Ηνωμένου Βασιλείου και της Ένωσης·
- β) «κατάσταση ονομάτων επιβατών» («PNR»): ταξιδιωτικός φάκελος κάθε επιβάτη, ο οποίος περιλαμβάνει τις πληροφορίες που είναι απαραίτητες για την επεξεργασία και τον έλεγχο των κρατήσεων από τους αερομεταφορείς που πραγματοποιούν την κράτηση ή συμμετέχουν στη μεταφορά για κάθε ταξίδι για το οποίο γίνεται κράτηση από το ίδιο το άτομο ή για λογαριασμό του, ανεξάρτητα από το αν ο φάκελος περιλαμβάνεται σε συστήματα κράτησης, σε συστήματα ελέγχου αναχωρήσεων που χρησιμοποιούνται για τον έλεγχο επιβατών πριν επιβιβασθούν στο αεροπλάνο ή σε ισοδύναμα συστήματα με τις ίδιες λειτουργίες. Συγκεκριμένα, όπως χρησιμοποιούνται στον παρόντα τίτλο, τα δεδομένα PNR αποτελούνται από τα στοιχεία που παρατίθενται στο παράρτημα 40·

- γ) «αρμόδια αρχή του Ηνωμένου Βασιλείου»: η αρχή του Ηνωμένου Βασιλείου που είναι υπεύθυνη για τη λήψη και την επεξεργασία δεδομένων PNR βάσει της παρούσας συμφωνίας. Σε περίπτωση που το Ηνωμένο Βασίλειο διαθέτει περισσότερες από μία αρμόδιες αρχές, παρέχει μία υπηρεσία μίας στάσης για τα δεδομένα επιβατών, η οποία επιτρέπει στους αερομεταφορείς τη διαβίβαση των δεδομένων PNR σε ένα μοναδικό σημείο εισόδου διαβίβασης δεδομένων και ορίζει ένα μοναδικό σημείο επαφής για τον σκοπό της παραλαβής και διατύπωσης αιτημάτων δυνάμει του άρθρου 546.
- δ) «μονάδα στοιχείων επιβατών» («ΜΣΕ»): οι μονάδες που δημιουργούνται ή ορίζονται από τα κράτη μέλη και είναι αρμόδιες για την παραλαβή και επεξεργασία δεδομένων PNR.
- ε) «τρομοκρατία»: οποιοδήποτε αδίκημα που περιέχεται στο παράρτημα 45.
- στ) «σοβαρό έγκλημα»: κάθε αδίκημα που τιμωρείται με στερητική της ελευθερίας ποινή ή στερητικό της ελευθερίας μέτρο ασφαλείας ανώτατης διάρκειας τουλάχιστον τριών ετών σύμφωνα με το εσωτερικό δίκαιο του Ηνωμένου Βασιλείου.

#### ΑΡΘΡΟ 544

##### Σκοποί της χρήσης των δεδομένων PNR

1. Το Ηνωμένο Βασίλειο διασφαλίζει ότι τα δεδομένα PNR που λαμβάνονται βάσει του παρόντος τίτλου υποβάλλονται σε επεξεργασία αυστηρά για τους σκοπούς της πρόληψης, της ανίχνευσης, της διερεύνησης και της δίωξης της τρομοκρατίας και του σοβαρού εγκλήματος, καθώς και για την εποπτεία της επεξεργασίας των δεδομένων PNR σύμφωνα με τους όρους που καθορίζονται στην παρούσα συμφωνία.

2. Σε εξαιρετικές περιπτώσεις, η αρμόδια αρχή του Ηνωμένου Βασιλείου μπορεί να επεξεργάζεται δεδομένα PNR, εάν αυτό είναι αναγκαίο για την προστασία ζωτικών συμφερόντων ενός φυσικού προσώπου, όπως:

- α) κίνδυνος θανάτου ή σοβαρής σωματικής βλάβης· ή
- β) σοβαρός κίνδυνος για τη δημόσια υγεία, ιδίως όπως ορίζεται σύμφωνα με τις απαιτήσεις διεθνώς αναγνωρισμένων προτύπων.

3. Η αρμόδια αρχή του Ηνωμένου Βασιλείου μπορεί επίσης να επεξεργάζεται δεδομένα PNR κατά περίπτωση, όταν η δημοσιοποίηση σχετικών δεδομένων PNR επιβάλλεται από δικαστήριο ή διοικητικό δικαιοδοτικό όργανο του Ηνωμένου Βασιλείου στο πλαίσιο διαδικασίας που συνδέεται άμεσα με οποιονδήποτε από τους σκοπούς που αναφέρονται στην παράγραφο 1.

#### ΑΡΘΡΟ 545

##### Διασφάλιση της παροχής δεδομένων PNR

1. Η Ένωση διασφαλίζει ότι οι αερομεταφορείς δεν εμποδίζονται να διαβιβάζουν δεδομένα PNR στην αρμόδια αρχή του Ηνωμένου Βασιλείου, κατ' εφαρμογή του παρόντος τίτλου.
2. Η Ένωση διασφαλίζει ότι οι αερομεταφορείς δύνανται να διαβιβάζουν δεδομένα PNR στην αρμόδια αρχή του Ηνωμένου Βασιλείου μέσω εντεταλμένων υπαλλήλων, οι οποίοι ενεργούν εξ ονόματος και υπό την ευθύνη ενός αερομεταφορέα, δυνάμει του παρόντος τίτλου.

3. Το Ηνωμένο Βασίλειο δεν απαιτεί από αερομεταφορείς την παροχή στοιχείων από δεδομένα PNR τα οποία δεν έχουν συλλεγεί ήδη ή είναι στην κατοχή του αερομεταφορέα για τους σκοπούς της κράτησης θέσεων.
4. Το Ηνωμένο Βασίλειο διαγράφει κατά τη λήψη τους όλα τα δεδομένα που του διαβιβάζονται από αερομεταφορέα κατ' εφαρμογή του παρόντος τίτλου, εφόσον τα εν λόγω στοιχεία δεδομένων δεν παρατίθενται στο παράρτημα 40.

#### ΑΡΘΡΟ 546

##### Αστυνομική και δικαστική συνεργασία

1. Η αρμόδια αρχή του Ηνωμένου Βασιλείου κοινοποιεί, το συντομότερο δυνατό, στην Ευρωπόλ ή τη Eurojust, εντός του πεδίου των αντίστοιχων εντολών τους, ή στις ΜΣΕ των κρατών μελών, κάθε συναφή και κατάλληλη αναλυτική πληροφορία που περιέχει δεδομένα PNR σε συγκεκριμένες περιπτώσεις για την πρόληψη, την ανίχνευση, τη διερεύνηση ή τη δίωξη της τρομοκρατίας ή σοβαρού εγκλήματος.
2. Κατόπιν αίτησης της Ευρωπόλ ή της Eurojust, εντός του πεδίου των αντίστοιχων εντολών τους, ή της ΜΣΕ κράτους μέλους, η αρμόδια αρχή του Ηνωμένου Βασιλείου κοινοποιεί δεδομένα PNR, τα αποτελέσματα της επεξεργασίας των εν λόγω δεδομένων ή αναλυτικές πληροφορίες που περιέχουν δεδομένα PNR, σε συγκεκριμένες περιπτώσεις για την πρόληψη, την ανίχνευση, τη διερεύνηση ή τη δίωξη της τρομοκρατίας ή σοβαρού εγκλήματος.
3. Οι ΜΣΕ των κρατών μελών κοινοποιούν στην αρμόδια αρχή του Ηνωμένου Βασιλείου, το συντομότερο δυνατό, κάθε συναφή και κατάλληλη αναλυτική πληροφορία που περιέχει δεδομένα PNR σε συγκεκριμένες περιπτώσεις για την πρόληψη, την ανίχνευση, τη διερεύνηση ή τη δίωξη της τρομοκρατίας ή σοβαρού εγκλήματος.

4. Με αίτηση της αρμόδιας αρχής του Ηνωμένου Βασιλείου, οι ΜΣΕ των κρατών μελών κοινοποιούν δεδομένα PNR, τα αποτελέσματα της επεξεργασίας των εν λόγω δεδομένων ή αναλυτικές πληροφορίες που περιέχουν δεδομένα PNR, σε συγκεκριμένες περιπτώσεις για την πρόληψη, την ανίχνευση, τη διερεύνηση ή τη δίωξη της τρομοκρατίας ή σοβαρού εγκλήματος.
5. Τα Μέρη διασφαλίζουν ότι οι πληροφορίες που αναφέρονται στις παραγράφους 1 έως 4 κοινοποιούνται σύμφωνα με συμφωνίες και ρυθμίσεις σχετικά με την επιβολή του νόμου ή την ανταλλαγή πληροφοριών μεταξύ του Ηνωμένου Βασιλείου και της Ευρωπόλ, της Eurojust ή του ενδιαφερόμενου κράτους μέλους. Ειδικότερα, η ανταλλαγή πληροφοριών με την Ευρωπόλ βάσει του παρόντος άρθρου πραγματοποιείται μέσω της ασφαλούς γραμμής επικοινωνίας που δημιουργείται για την ανταλλαγή πληροφοριών μέσω της Ευρωπόλ.
6. Η αρμόδια αρχή του Ηνωμένου Βασιλείου και οι ΜΣΕ των κρατών μελών διασφαλίζουν ότι μόνο η ελάχιστη δυνατή ποσότητα δεδομένων αναγκαίων δεδομένων PNR κοινοποιείται δυνάμει των παραγράφων 1 έως 4.

#### ΑΡΘΡΟ 547

##### Απαγόρευση διακρίσεων

Το Ηνωμένο Βασίλειο διασφαλίζει ότι οι εφαρμοστέες εγγυήσεις για την επεξεργασία δεδομένων PNR ισχύουν για όλα τα φυσικά πρόσωπα σε ισότιμη βάση και χωρίς παράνομες διακρίσεις.

## ΑΡΘΡΟ 548

## Χρήση ειδικών κατηγοριών δεδομένων προσωπικού χαρακτήρα

Κάθε επεξεργασία ειδικών κατηγοριών δεδομένων προσωπικού χαρακτήρα απαγορεύεται βάσει του παρόντος τίτλου. Στον βαθμό που οποιοδήποτε από τα δεδομένα PNR που διαβιβάζεται στην αρμόδια αρχή του Ηνωμένου Βασιλείου περιέχει ειδικές κατηγορίες δεδομένων προσωπικού χαρακτήρα, η αρμόδια αρχή του Ηνωμένου Βασιλείου διαγράφει αμέσως τα εν λόγω δεδομένα.

## ΑΡΘΡΟ 549

## Ασφάλεια και ακεραιότητα των δεδομένων

1. Το Ηνωμένο Βασίλειο εφαρμόζει κανονιστικά, διαδικαστικά και τεχνικά μέτρα για την προστασία των δεδομένων PNR έναντι τυχαίας, παράνομης ή μη εξουσιοδοτημένης πρόσβασης, επεξεργασίας ή απώλειας.
2. Το Ηνωμένο Βασίλειο εξασφαλίζει την επαλήθευση της συμμόρφωσης και την προστασία, την ασφάλεια, την εμπιστευτικότητα και την ακεραιότητα των δεδομένων. Προς τούτο, το Ηνωμένο Βασίλειο:
  - α) εφαρμόζει διαδικασίες κρυπτογράφησης, εξουσιοδότησης και τεκμηρίωσης για τα δεδομένα PNR·
  - β) περιορίζει την πρόσβαση σε δεδομένα PNR σε εξουσιοδοτημένους υπαλλήλους·
  - γ) διατηρεί τα δεδομένα PNR σε ασφαλές φυσικό περιβάλλον που προστατεύεται με ελέγχους πρόσβασης· και

- δ) θεσπίζει μηχανισμό που διασφαλίζει ότι οι αναζητήσεις σε δεδομένα PNR διενεργούνται κατά τρόπο σύμφωνο με το άρθρο 544.
3. Σε περίπτωση πρόσβασης ή αποκάλυψης δεδομένων PNR ενός φυσικού προσώπου χωρίς εξουσιοδότηση, το Ηνωμένο Βασίλειο λαμβάνει μέτρα ώστε να ειδοποιηθεί το εν λόγω φυσικό πρόσωπο, με σκοπό να περιοριστεί ο κίνδυνος πρόκλησης ζημίας και για να ληφθούν διορθωτικά μέτρα.
4. Η αρμόδια αρχή του Ηνωμένου Βασιλείου ενημερώνει αμελλητί την ειδική επιτροπή για τη συνεργασία στον τομέα επιβολής του νόμου και για τη δικαστική συνεργασία για κάθε αξιολογούμετο συμβάν ή τυχαία, παράνομη ή μη εξουσιοδοτημένη πρόσβαση, επεξεργασία ή απώλεια δεδομένων PNR.
5. Το Ηνωμένο Βασίλειο διασφαλίζει ότι κάθε παραβίαση της ασφάλειας των δεδομένων, ειδικότερα κάθε παραβίαση που έχει ως αποτέλεσμα την τυχαία ή παράνομη καταστροφή, ή την τυχαία απώλεια, αλλοίωση, μη εξουσιοδοτημένη δημοσιοποίηση ή πρόσβαση, ή κάθε παράνομη μορφή επεξεργασίας, υπόκειται σε αποτελεσματικά και αποτρεπτικά επανορθωτικά μέτρα τα οποία μπορεί να περιλαμβάνουν κυρώσεις.

#### ΑΡΘΡΟ 550

##### Διαφάνεια και ενημέρωση επιβατών

1. Η αρμόδια αρχή του Ηνωμένου Βασιλείου δημοσιεύει στον ιστότοπό της τα ακόλουθα:
- α) κατάλογο νομοθετικών πράξεων που επιτρέπουν τη συλλογή δεδομένων PNR·



- β) τους σκοπούς της συλλογής δεδομένων PNR·
- γ) τον τρόπο προστασίας των δεδομένων PNR·
- δ) τον τρόπο και την έκταση της δημοσιοποίησης δεδομένων PNR·
- ε) πληροφορίες σχετικά με τα δικαιώματα πρόσβασης, διόρθωσης, αναγνώρισης και αποκατάστασης· και
- στ) στοιχεία επικοινωνίας για έρευνες.

2. Τα Μέρη συνεργάζονται με ενδιαφερόμενους τρίτους, όπως ο κλάδος των αεροπορικών μεταφορών, για την προώθηση της διαφάνειας κατά τον χρόνο των κρατήσεων, όσον αφορά τον σκοπό της συλλογής, της επεξεργασίας και της χρήσης των δεδομένων PNR, καθώς και σχετικά με τον τρόπο υποβολής αιτήματος πρόσβασης, διόρθωσης και αποκατάστασης. Οι αερομεταφορείς παρέχουν στους επιβάτες σαφείς και χρήσιμες πληροφορίες σχετικά με τη μεταβίβαση δεδομένων PNR βάσει του παρόντος τίτλου, συμπεριλαμβανομένων των στοιχείων της αποδέκτριας αρχής, του σκοπού της μεταβίβασης και του δικαιώματος να ζητηθεί από την αποδέκτρια αρχή πρόσβαση σε και διόρθωση των δεδομένων προσωπικού χαρακτήρα του επιβάτη τα οποία έχουν μεταβιβαστεί.

3. Όταν τα δεδομένα PNR που διατηρούνται σύμφωνα με το άρθρο 552 έχουν χρησιμοποιηθεί υπό τους όρους του άρθρου 553 ή έχουν δημοσιοποιηθεί σύμφωνα με το άρθρο 555 ή το άρθρο 556, το Ηνωμένο Βασίλειο ενημερώνει τους ενδιαφερόμενους επιβάτες γραπτώς, ατομικά και εντός εύλογου χρονικού διαστήματος μόλις η ενημέρωση αυτή δεν μπορεί πλέον να θέσει σε κίνδυνο τις έρευνες που διεξάγουν οι αρμόδιες δημόσιες αρχές, στο μέτρο που είναι διαθέσιμα τα σχετικά στοιχεία επικοινωνίας των επιβατών ή μπορούν να ανακτηθούν με την καταβολή εύλογων προσπαθειών. Η ενημέρωση περιλαμβάνει πληροφορίες σχετικά με τον τρόπο με τον οποίο το ενδιαφερόμενο φυσικό πρόσωπο μπορεί να ασκήσει διοικητική ή δικαστική προσφυγή.

### ΑΡΘΡΟ 551

#### Αυτοματοποιημένη επεξεργασία δεδομένων PNR

1. Η αρμόδια αρχή του Ηνωμένου Βασιλείου διασφαλίζει ότι κάθε αυτοματοποιημένη επεξεργασία δεδομένων PNR βασίζεται σε ειδικά και αξιόπιστα προκαθορισμένα μοντέλα και κριτήρια που δεν εισάγουν διακρίσεις, ώστε να είναι σε θέση:
  - α) να καταλήγει σε αποτελέσματα που εντοπίζουν φυσικά πρόσωπα για τα οποία ενδέχεται να υπάρχει εύλογη υποψία εμπλοκής ή συμμετοχής τους σε τρομοκρατικές πράξεις ή σε σοβαρά εγκλήματα ή
  - β) σε εξαιρετικές περιπτώσεις, να προστατεύει τα ζωτικά συμφέροντα κάθε φυσικού προσώπου όπως ορίζεται στο άρθρο 544 παράγραφος 2.

2. Η αρμόδια αρχή του Ηνωμένου Βασιλείου διασφαλίζει ότι οι βάσεις δεδομένων με τις οποίες συγκρίνονται τα δεδομένα PNR είναι αξιόπιστες, επικαιροποιημένες και περιορίζονται σε εκείνες που χρησιμοποιεί σε σχέση με τους σκοπούς που παρατίθενται στο άρθρο 544.
3. Το Ηνωμένο Βασίλειο δεν λαμβάνει καμία απόφαση που να επηρεάζει κατά σημαντικό τρόπο δυσμενώς κάποιο φυσικό πρόσωπο αποκλειστικά βάσει αυτοματοποιημένης επεξεργασίας δεδομένων PNR.

## ΑΡΘΡΟ 552

### Διατήρηση δεδομένων PNR

1. Το Ηνωμένο Βασίλειο δεν διατηρεί δεδομένα PNR για διάστημα μεγαλύτερο των πέντε ετών από την ημερομηνία που λαμβάνει τα δεδομένα PNR.
2. Το αργότερο έξι μήνες από τη διαβίβαση των δεδομένων PNR κατά την παράγραφο 1, όλα τα δεδομένα PNR ανωνυμοποιούνται με την κάλυψη των ακόλουθων στοιχείων που μπορούν να χρησιμεύσουν στην άμεση ταυτοποίηση του επιβάτη τον οποίο αφορούν τα δεδομένα PNR ή οποιουδήποτε άλλου φυσικού προσώπου:
  - α) ονόματα, συμπεριλαμβανομένων των ονομάτων άλλων επιβατών που αναφέρονται στον φάκελο PNR καθώς και του αριθμού επιβατών που συνταξιδεύουν, οι οποίοι περιλαμβάνονται στον φάκελο PNR·

- β) διευθύνσεις, αριθμοί τηλεφώνου και ηλεκτρονικά στοιχεία επικοινωνίας του επιβάτη, των προσώπων που προέβησαν στην κράτηση πτήσης για τον επιβάτη, των προσώπων μέσω των οποίων μπορεί να υπάρξει επικοινωνία με τον επιβάτη και των προσώπων που πρέπει να ενημερώνονται σε περίπτωση έκτακτης ανάγκης·
- γ) όλες τις διαθέσιμες πληροφορίες σχετικά με τις πληρωμές και την τιμολόγηση, στον βαθμό που περιέχουν πληροφορίες που θα μπορούσαν να χρησιμεύσουν για την ταυτοποίηση ενός φυσικού προσώπου·
- δ) πληροφορίες σχετικά με το πρόγραμμα τακτικού επιβάτη·
- ε) άλλες συμπληρωματικές πληροφορίες (OSI), ειδικές υπηρεσιακές πληροφορίες (SSI) και πληροφορίες από αιτήσεις ειδικών υπηρεσιών (SSR), στον βαθμό που περιέχουν πληροφορίες οι οποίες θα μπορούσαν να χρησιμεύσουν για την ταυτοποίηση ενός φυσικού προσώπου· και
- στ) δεδομένα εκ των προτέρων πληροφοριών σχετικά με τους επιβάτες (API), τα οποία έχουν συλλεχθεί.

3. Η αρμόδια αρχή του Ηνωμένου Βασιλείου μπορεί να αναιρεί την κάλυψη δεδομένων PNR μόνον εάν είναι αναγκαίο για τη διεξαγωγή ερευνών για τους σκοπούς που ορίζονται στο άρθρο 544. Τα εν λόγω δεδομένα PNR για τα οποία αναιρείται η κάλυψη είναι προσβάσιμα μόνο σε περιορισμένο αριθμό ειδικά εξουσιοδοτημένων υπαλλήλων.

4. Παρά την παράγραφο 1, το Ηνωμένο Βασίλειο διαγράφει τα δεδομένα PNR των επιβατών μετά την αναχώρησή τους από τη χώρα εκτός εάν από αξιολόγηση κινδύνου προκύπτει ανάγκη διατήρησης αυτών των δεδομένων PNR. Προκειμένου να εξακριβωθεί η εν λόγω ανάγκη, το Ηνωμένο Βασίλειο προσδιορίζει αντικειμενικά αποδεικτικά στοιχεία βάσει των οποίων μπορεί να συναχθεί ότι ορισμένοι επιβάτες αποτελούν κίνδυνο όσον αφορά την καταπολέμηση της τρομοκρατίας και του σοβαρού εγκλήματος.

5. Για τους σκοπούς της παραγράφου 4, εάν δεν διατίθενται πληροφορίες σχετικά με την ακριβή ημερομηνία αναχώρησης, ως ημερομηνία αναχώρησης θα πρέπει να θεωρείται η τελευταία ημέρα της μέγιστης περιόδου νόμιμης παραμονής του σχετικού επιβάτη στο Ηνωμένο Βασίλειο.
6. Η χρήση των δεδομένων που διατηρούνται βάσει του παρόντος άρθρου υπόκειται στις προϋποθέσεις του άρθρου 553.
7. Ανεξάρτητος διοικητικός φορέας του Ηνωμένου Βασιλείου αξιολογεί σε ετήσια βάση την προσέγγιση που εφαρμόζει η αρμόδια αρχή του Ηνωμένου Βασιλείου όσον αφορά την ανάγκη διατήρησης δεδομένων PNR σύμφωνα με την παράγραφο 4.
8. Παρά τις παραγράφους 1, 2 και 4, το Ηνωμένο Βασίλειο μπορεί να διατηρεί δεδομένα PNR, τα οποία είναι αναγκαία για συγκεκριμένη ενέργεια, επανεξέταση, έρευνα, μέτρο επιβολής του νόμου, δικαστική διαδικασία, άσκηση δίωξης ή εκτέλεση ποινών, μέχρι την ολοκλήρωση των σχετικών διαδικασιών.
9. Το Ηνωμένο Βασίλειο διαγράφει τα δεδομένα PNR μετά το πέρας της περιόδου διατήρησης των δεδομένων PNR.
10. Η παράγραφος 11 εφαρμόζεται λόγω των ειδικών περιστάσεων που εμποδίζουν το Ηνωμένο Βασίλειο να προβεί στις απαραίτητες τεχνικές προσαρμογές για τη μετατροπή των συστημάτων επεξεργασίας PNR που χρησιμοποιούσε το Ηνωμένο Βασίλειο όσο εφαρμοζόταν το δίκαιο της Ένωσης σε συστήματα που θα επέτρεπαν τη διαγραφή των δεδομένων PNR σύμφωνα με την παράγραφο 4.

11. Το Ηνωμένο Βασίλειο μπορεί να παρεκκλίνει από την παράγραφο 4 σε προσωρινή βάση για μεταβατική περίοδο, η διάρκεια της οποίας ορίζεται στην παράγραφο 13, εν αναμονή της εφαρμογής τεχνικών προσαρμογών από το Ηνωμένο Βασίλειο το συντομότερο δυνατόν. Κατά τη διάρκεια της μεταβατικής περιόδου, η αρμόδια αρχή του Ηνωμένου Βασιλείου απαγορεύει τη χρήση των δεδομένων PNR που πρόκειται να διαγραφούν σύμφωνα με την παράγραφο 4 εφαρμόζοντας τις ακόλουθες πρόσθετες διασφαλίσεις στα εν λόγω δεδομένα PNR:

- α) τα δεδομένα PNR είναι προσβάσιμα μόνο σε περιορισμένο αριθμό εξουσιοδοτημένων υπαλλήλων και μόνον εφόσον είναι αναγκαίο για να καθοριστεί εάν τα δεδομένα PNR θα πρέπει να διαγραφούν σύμφωνα με την παράγραφο 4·
- β) το αίτημα για τη χρήση των δεδομένων PNR απορρίπτεται σε περιπτώσεις κατά τις οποίες τα δεδομένα πρόκειται να διαγραφούν σύμφωνα με την παράγραφο 4, και δεν χορηγείται περαιτέρω πρόσβαση στα εν λόγω δεδομένα όταν από την τεκμηρίωση που αναφέρεται στο στοιχείο δ) της παρούσας παραγράφου προκύπτει ότι έχει απορριφθεί προηγούμενο αίτημα χρήσης·
- γ) η διαγραφή των δεδομένων PNR διασφαλίζεται το συντομότερο δυνατόν καταβάλλοντας κάθε δυνατή προσπάθεια, λαμβανομένων υπόψη των ειδικών περιστάσεων που αναφέρονται στην παράγραφο 10· και
- δ) τα ακόλουθα καταγράφονται σύμφωνα με το άρθρο 554 και η εν λόγω καταγραφή τίθεται στη διάθεση του ανεξάρτητου διοικητικού φορέα που αναφέρεται στην παράγραφο 7 του παρόντος άρθρου:
  - ι) τυχόν αιτήματα για χρήση των δεδομένων PNR·

- ii) η ημερομηνία και η ώρα της πρόσβασης στα δεδομένα PNR που πραγματοποιήθηκε με σκοπό να εκτιμηθεί εάν απαιτούνταν η διαγραφή των δεδομένων PNR·
  - iii) ότι το αίτημα για χρήση των δεδομένων PNR απορρίφθηκε με την αιτιολογία ότι τα δεδομένα PNR θα έπρεπε να είχαν διαγραφεί σύμφωνα με την παράγραφο 4, συμπεριλαμβανομένης της ημερομηνίας και της ώρας της απόρριψης· και
  - iv) η ημερομηνία και η ώρα διαγραφής των δεδομένων PNR σύμφωνα με το στοιχείο γ) της παρούσας παραγράφου.
12. Το Ηνωμένο Βασίλειο παρέχει στην ειδική επιτροπή για τη συνεργασία στον τομέα επιβολής του νόμου και για τη δικαστική συνεργασία εννέα μήνες μετά την έναρξη ισχύος της παρούσας συμφωνίας και εκ νέου ένα έτος αργότερα, εάν η μεταβατική περίοδος παραταθεί για ένα ακόμη έτος:
- α) έκθεση του ανεξάρτητου διοικητικού φορέα που αναφέρεται στην παράγραφο 7 του παρόντος άρθρου, η οποία περιλαμβάνει τη γνώμη της εποπτικής αρχής του Ηνωμένου Βασιλείου που αναφέρεται στο άρθρο 525 παράγραφος 3 σχετικά με την αποτελεσματική εφαρμογή των διασφαλίσεων που προβλέπονται στην παράγραφο 11 του παρόντος άρθρου· και
  - β) την αξιολόγηση από το Ηνωμένο Βασίλειο του κατά πόσον εξακολουθούν να υφίστανται οι ειδικές περιστάσεις που αναφέρονται στην παράγραφο 10 του παρόντος άρθρου, μαζί με περιγραφή των προσπαθειών που καταβλήθηκαν για τη μετατροπή των συστημάτων επεξεργασίας PNR του Ηνωμένου Βασιλείου σε συστήματα που θα επέτρεπαν τη διαγραφή των δεδομένων PNR σύμφωνα με την παράγραφο 4 του παρόντος άρθρου.

13. Η ειδική επιτροπή για τη συνεργασία στον τομέα επιβολής του νόμου και για τη δικαστική συνεργασία συνέρχεται εντός ενός έτους από την έναρξη ισχύος της παρούσας συμφωνίας για να εξετάσει την έκθεση και την αξιολόγηση που προβλέπονται στην παράγραφο 12. Όταν εξακολουθούν να συντρέχουν οι ειδικές περιστάσεις που αναφέρονται στην παράγραφο 10, το συμβούλιο εταιρικής σχέσης παρατείνει τη μεταβατική περίοδο που αναφέρεται στην παράγραφο 11 για ένα έτος. Το συμβούλιο εταιρικής σχέσης παρατείνει τη μεταβατική περίοδο για ένα ακόμη τελευταίο έτος, υπό τις ίδιες προϋποθέσεις και ακολουθώντας την ίδια διαδικασία όπως και για την πρώτη παράταση, όταν, επιπλέον, έχει σημειωθεί ουσιαστική πρόοδος, αν και δεν κατέστη ακόμη δυνατή η μετατροπή των συστημάτων επεξεργασίας PNR του Ηνωμένου Βασιλείου σε συστήματα που θα επέτρεπαν τη διαγραφή δεδομένων PNR σύμφωνα με την παράγραφο 4.
14. Εάν το Ηνωμένο Βασίλειο θεωρεί ότι η άρνηση του συμβουλίου εταιρικής σχέσης να χορηγήσει οποιαδήποτε από τις εν λόγω παρατάσεις δεν ήταν δικαιολογημένη, μπορεί να αναστείλει τον παρόντα τίτλο με προειδοποίηση ενός μηνός.
15. Κατά την τρίτη επέτειο από την ημερομηνία έναρξης ισχύος της παρούσας συμφωνίας, οι παράγραφοι 10 έως 14 παύουν να ισχύουν.



## ΑΡΘΡΟ 553

## Όροι χρήσης των δεδομένων PNR

1. Η αρμόδια αρχή του Ηνωμένου Βασιλείου μπορεί να χρησιμοποιεί τα δεδομένα PNR που διατηρούνται σύμφωνα με το άρθρο 552 για σκοπούς άλλους από τη διενέργεια ελέγχων ασφαλείας και συνοριακών ελέγχων, συμπεριλαμβανομένης οποιασδήποτε δημοσιοποίησης βάσει του άρθρου 555 και του άρθρου 556, μόνο όταν νέες περιστάσεις βασισμένες σε αντικειμενικούς λόγους υποδεικνύουν ότι τα δεδομένα PNR ενός ή περισσότερων επιβατών ενδέχεται να συμβάλουν αποτελεσματικά στην επίτευξη των σκοπών που περιγράφονται στο άρθρο 544.
2. Η χρήση δεδομένων PNR από την αρμόδια αρχή του Ηνωμένου Βασιλείου σύμφωνα με την παράγραφο 1 υπόκειται σε προηγούμενο έλεγχο από δικαστήριο ή ανεξάρτητο διοικητικό φορέα του Ηνωμένου Βασιλείου βάσει αιτιολογημένου αιτήματος της αρμόδιας αρχής του Ηνωμένου Βασιλείου το οποίο έχει υποβληθεί στο εσωτερικό νομικό πλαίσιο των διαδικασιών για την πρόληψη, την ανίχνευση ή τη δίωξη του εγκλήματος, με εξαίρεση:
  - α) περιπτώσεις έκτακτης ανάγκης δεόντως αιτιολογημένες· ή
  - β) για τον σκοπό της επαλήθευσης της αξιοπιστίας και του επίκαιρου χαρακτήρα των προκαθορισμένων μοντέλων και κριτηρίων επί των οποίων βασίζεται η αυτοματοποιημένη επεξεργασία δεδομένων PNR, ή για τον σκοπό του καθορισμού νέων μοντέλων και κριτηρίων για την εν λόγω επεξεργασία.

## ΑΡΘΡΟ 554

## Τήρηση αρχείων και καταγραφή της επεξεργασίας δεδομένων PNR

Η αρμόδια αρχή του Ηνωμένου Βασιλείου τηρεί αρχείο και καταγράφει κάθε επεξεργασία δεδομένων PNR. Χρησιμοποιεί την εν λόγω τήρηση αρχείων ή καταγραφή μόνο:

- α) για ίδια παρακολούθηση και επαλήθευση της νομιμότητας της επεξεργασίας δεδομένων·
- β) για να διασφαλίζει την ακεραιότητα των δεδομένων·
- γ) για να εγγυάται την ασφάλεια της επεξεργασίας δεδομένων· και
- δ) για να διασφαλίζει την εποπτεία.

## ΑΡΘΡΟ 555

## Δημοσιοποίηση εντός του Ηνωμένου Βασιλείου

1. Η αρμόδια αρχή του Ηνωμένου Βασιλείου δεν δημοσιοποιεί δεδομένα PNR σε άλλες δημόσιες αρχές του Ηνωμένου Βασιλείου εκτός εάν πληρούνται οι ακόλουθες προϋποθέσεις:

- α) τα δεδομένα PNR δημοσιοποιούνται σε δημόσιες αρχές των οποίων τα καθήκοντα συνδέονται άμεσα με τους σκοπούς που παρατίθενται στο άρθρο 544·

- β) τα δεδομένα PNR δημοσιοποιούνται μόνο κατά περίπτωση·
  - γ) η δημοσιοποίηση είναι αναγκαία, υπό τις συγκεκριμένες περιστάσεις, για τους σκοπούς που παρατίθενται στο άρθρο 544·
  - δ) δημοσιοποιούνται μόνο τα ελάχιστα δεδομένα PNR που είναι αναγκαία·
  - ε) η λαμβάνουσα δημόσια αρχή παρέχει προστασία ισοδύναμη με τις διασφαλίσεις που περιγράφονται στον παρόντα τίτλο· και
  - στ) η λαμβάνουσα δημόσια αρχή δεν δημοσιοποιεί τα δεδομένα PNR σε άλλη οντότητα, εκτός εάν η δημοσιοποίηση επιτρέπεται από την αρμόδια αρχή του Ηνωμένου Βασιλείου σύμφωνα με τις προϋποθέσεις που ορίζονται στην παρούσα παράγραφο.
2. Κατά τη διαβίβαση αναλυτικών πληροφοριών που περιλαμβάνουν δεδομένα PNR τα οποία έχουν ληφθεί δυνάμει του παρόντος τίτλου, ισχύουν οι διασφαλίσεις που ορίζονται στο παρόν άρθρο.

## ΑΡΘΡΟ 556

## Δημοσιοποίηση εκτός Ηνωμένου Βασιλείου

1. Το Ηνωμένο Βασίλειο διασφαλίζει ότι η αρμόδια αρχή του Ηνωμένου Βασιλείου δεν δημοσιοποιεί δεδομένα PNR σε δημόσιες αρχές τρίτων χωρών εκτός εάν πληρούνται όλες οι ακόλουθες προϋποθέσεις:
  - α) τα δεδομένα PNR δημοσιοποιούνται σε δημόσιες αρχές των οποίων τα καθήκοντα συνδέονται άμεσα με τους σκοπούς που παρατίθενται στο άρθρο 544·
  - β) τα δεδομένα PNR δημοσιοποιούνται μόνο κατά περίπτωση·
  - γ) τα δεδομένα PNR δημοσιοποιούνται μόνο εφόσον είναι αναγκαίο για τους σκοπούς που παρατίθενται στο άρθρο 544·
  - δ) δημοσιοποιούνται μόνο τα ελάχιστα δεδομένα PNR που είναι αναγκαία· και
  - ε) η τρίτη χώρα στην οποία δημοσιοποιούνται τα δεδομένα PNR έχει συνάψει συμφωνία με την Ένωση, η οποία προβλέπει προστασία των δεδομένων προσωπικού χαρακτήρα ανάλογη με την προστασία που παρέχεται βάσει της παρούσας συμφωνίας, ή αποτελεί αντικείμενο απόφασης της Ευρωπαϊκής Επιτροπής δυνάμει του ενωσιακού δικαίου, με την οποία διαπιστώνεται ότι η τρίτη χώρα διασφαλίζει επαρκές επίπεδο προστασίας των δεδομένων κατά την έννοια του ενωσιακού δικαίου.

2. Κατ' εξαίρεση της παραγράφου 1 στοιχείο ε), η αρμόδια αρχή του Ηνωμένου Βασιλείου μπορεί να διαβιβάζει δεδομένα PNR σε τρίτη χώρα εάν:
  - α) ο επικεφαλής της εν λόγω αρχής, ή ανώτερος υπάλληλος ειδικά εντεταλμένος από τον επικεφαλής, θεωρεί ότι η δημοσιοποίηση είναι απαραίτητη για την πρόληψη και τη διερεύνηση σοβαρής και επικείμενης απειλής κατά της δημόσιας ασφάλειας ή για την προστασία των ζωτικών συμφερόντων οποιουδήποτε φυσικού προσώπου· και
  - β) η τρίτη χώρα παρέχει γραπτή διαβεβαίωση, βάσει διακανονισμού, συμφωνίας ή άλλου τρόπου, ότι οι πληροφορίες προστατεύονται σύμφωνα με τις διασφαλίσεις που ισχύουν βάσει του δικαίου του Ηνωμένου Βασιλείου για την επεξεργασία των δεδομένων PNR που λαμβάνονται από την Ένωση, συμπεριλαμβανομένων εκείνων που ορίζονται στον παρόντα τίτλο.
3. Η διαβίβαση σύμφωνα με την παράγραφο 2 του παρόντος τεκμηριώνεται. Η εν λόγω τεκμηρίωση τίθεται στη διάθεση της εποπτικής αρχής που αναφέρεται στο άρθρο 525 παράγραφος 3 κατόπιν αιτήματος, συμπεριλαμβανομένης της ημερομηνίας και της ώρας της διαβίβασης, των πληροφοριών σχετικά με τη λαμβάνουσα αρχή, της αιτιολόγησης της διαβίβασης και των δεδομένων PNR που διαβιβάστηκαν.
4. Εάν, σύμφωνα με τις παραγράφους 1 ή 2, η αρμόδια αρχή του Ηνωμένου Βασιλείου δημοσιοποιήσει δεδομένα PNR που έχουν συλλεχθεί βάσει του παρόντος τίτλου και τα οποία προέρχονται από κράτος μέλος, η αρμόδια αρχή του Ηνωμένου Βασιλείου κοινοποιεί στις αρχές του συγκεκριμένου κράτους μέλους τη δημοσιοποίηση το συντομότερο δυνατό. Το Ηνωμένο Βασίλειο απευθύνει αυτήν την κοινοποίηση σύμφωνα με συμφωνίες ή ρυθμίσεις σχετικά με την επιβολή του νόμου ή την ανταλλαγή πληροφοριών μεταξύ του Ηνωμένου Βασιλείου και του συγκεκριμένου κράτους μέλους.

5. Κατά τη διαβίβαση αναλυτικών πληροφοριών που περιλαμβάνουν δεδομένα PNR τα οποία έχουν ληφθεί δυνάμει του παρόντος τίτλου, ισχύουν οι διασφαλίσεις που ορίζονται στο παρόν άρθρο.

#### ΑΡΘΡΟ 557

##### Μέθοδος διαβίβασης

Οι αερομεταφορείς διαβιβάζουν δεδομένα PNR στην αρμόδια αρχή του Ηνωμένου Βασιλείου αποκλειστικά με βάση τη μέθοδο προώθησης, μέθοδος με την οποία οι αερομεταφορείς μεταφέρουν δεδομένα PNR στη βάση δεδομένων της αρμόδιας αρχής του Ηνωμένου Βασιλείου, και σύμφωνα με τις ακόλουθες διαδικασίες τις οποίες πρέπει να τηρούν οι αερομεταφορείς και μέσω των οποίων:

- α) διαβιβάζουν δεδομένα PNR με ηλεκτρονικά μέσα, σύμφωνα με τις τεχνικές απαιτήσεις της αρμόδιας αρχής του Ηνωμένου Βασιλείου ή, σε περίπτωση τεχνικής βλάβης, με κάθε άλλο ενδεδειγμένο μέσο που διασφαλίζει κατάλληλο επίπεδο ασφάλειας των δεδομένων·
- β) διαβιβάζουν δεδομένα PNR με τη χρήση αμοιβαίως αποδεκτού μορφότυπου διαβίβασης· και
- γ) διαβιβάζουν δεδομένα PNR με ασφαλή τρόπο, με τη χρήση κοινών πρωτοκόλλων που απαιτούνται από την αρμόδια αρχή του Ηνωμένου Βασιλείου.

## ΑΡΘΡΟ 558

## Συχνότητα διαβίβασης

1. Η αρμόδια αρχή του Ηνωμένου Βασιλείου απαιτεί από τους αερομεταφορείς να διαβιβάζουν τα δεδομένα PNR:
  - α) αρχικά όχι νωρίτερα από 96 ώρες πριν από την προγραμματισμένη ώρα αναχώρησης της πτήσης· και
  - β) πέντε φορές κατά μέγιστο, όπως ορίζεται από την αρμόδια αρχή του Ηνωμένου Βασιλείου.
2. Η αρμόδια αρχή του Ηνωμένου Βασιλείου επιτρέπει στους αερομεταφορείς, κατά την προβλεπόμενη στην παράγραφο 1 στοιχείο β) διαβίβαση, να περιορίζονται σε επικαιροποίηση των δεδομένων PNR που διαβιβάστηκαν σύμφωνα με το στοιχείο α) της εν λόγω παραγράφου.
3. Η αρμόδια αρχή του Ηνωμένου Βασιλείου ενημερώνει τους αερομεταφορείς για τους καθορισμένους χρόνους διαβιβάσεων.
4. Σε ειδικές περιπτώσεις, όταν υπάρχει ένδειξη ότι απαιτείται πρόσθετη πρόσβαση στα δεδομένα PNR για την αντιμετώπιση μιας ειδικής απειλής που σχετίζεται με τους σκοπούς του άρθρου 544, η αρμόδια αρχή του Ηνωμένου Βασιλείου μπορεί να ζητήσει από έναν αερομεταφορέα να υποβάλει δεδομένα PNR νωρίτερα από, κατά το ενδιάμεσο διάστημα, ή μετά τον καθορισμένο χρόνο των διαβιβάσεων. Κατά την άσκηση αυτής της διακριτικής εξουσίας, η αρμόδια αρχή του Ηνωμένου Βασιλείου ενεργεί συνετά και αναλογικά, και χρησιμοποιεί τη μέθοδο διαβίβασης που περιγράφεται στο άρθρο 557.

## ΑΡΘΡΟ 559

## Συνεργασία

Η αρμόδια αρχή του Ηνωμένου Βασιλείου και οι μονάδες στοιχείων επιβατών (ΜΣΕ) των κρατών μελών συνεργάζονται με στόχο τη συνεκτικότητα των οικείων καθεστώτων επεξεργασίας δεδομένων PNR κατά τρόπο ώστε να αυξηθεί περαιτέρω η ασφάλεια των ατόμων στο Ηνωμένο Βασίλειο, στην Ένωση και σε άλλες χώρες.

## ΑΡΘΡΟ 560

## Μη εφαρμογή παρεκκλίσεων

Ο παρών τίτλος δεν μπορεί να ερμηνευτεί ως παρέκκλιση από τυχόν υποχρέωση μεταξύ του Ηνωμένου Βασιλείου και των κρατών μελών ή τρίτων χωρών να υποβάλλουν ή να ανταποκρίνονται σε αίτηση βάσει πράξης αμοιβαίας συνδρομής.

## ΑΡΘΡΟ 561

## Διαβούλευση και επανεξέταση

1. Τα Μέρη αλληλοενημερώνονται για κάθε μέτρο που πρόκειται να τεθεί σε εφαρμογή και το οποίο μπορεί να επηρεάσει τον παρόντα τίτλο.



2. Κατά τη διενέργεια κοινών επανεξετάσεων του παρόντος τίτλου όπως αναφέρεται στο άρθρο 691 παράγραφος 1, τα Μέρη δίνουν ιδιαίτερη προσοχή στην αναγκαιότητα και την αναλογικότητα της επεξεργασίας και της διατήρησης δεδομένων PNR για καθέναν από τους σκοπούς που παρατίθενται στο άρθρο 544. Οι κοινές επανεξετάσεις περιλαμβάνουν επίσης εξέταση του τρόπου με τον οποίο η αρμόδια αρχή του Ηνωμένου Βασιλείου έχει διασφαλίσει ότι τα προκαθορισμένα μοντέλα, κριτήρια και βάσεις δεδομένων που αναφέρονται στο άρθρο 551 είναι αξιόπιστα, συναφή και επίκαιρα λαμβανομένων υπόψη στατιστικών στοιχείων.

#### ΑΡΘΡΟ 562

##### Αναστολή συνεργασίας σύμφωνα με τον παρόντα τίτλο

1. Σε περίπτωση που ένα από τα Μέρη θεωρεί ότι η συνέχιση της εφαρμογής του παρόντος τίτλου δεν είναι πλέον σκόπιμη, μπορεί να κοινοποιήσει στο άλλο Μέρος την πρόθεσή του να αναστείλει την εφαρμογή του παρόντος τίτλου. Μετά την εν λόγω κοινοποίηση, τα Μέρη προβαίνουν σε διαβουλεύσεις.
2. Εάν εντός 6 μηνών από την εν λόγω κοινοποίηση τα Μέρη δεν έχουν καταλήξει σε απόφαση, καθένα από τα Μέρη μπορεί να αποφασίσει να αναστείλει την εφαρμογή του παρόντος τίτλου για περίοδο έως 6 μήνες. Πριν από τη λήξη αυτής της περιόδου, τα Μέρη μπορούν να συμφωνήσουν την παράταση της αναστολής για επιπλέον περίοδο έως 6 μήνες. Εάν, κατά τη λήξη της περιόδου αναστολής, τα Μέρη δεν έχουν καταλήξει σε απόφαση σχετικά με τον παρόντα τίτλο, ο παρών τίτλος παύει να εφαρμόζεται την πρώτη ημέρα του μήνα που ακολουθεί τη λήξη της περιόδου αναστολής, εκτός εάν το κοινοποιούν Μέρος ενημερώσει το άλλο Μέρος ότι επιθυμεί να αποσύρει την κοινοποίηση. Στην περίπτωση αυτή, οι διατάξεις του παρόντος τίτλου τίθενται εκ νέου σε εφαρμογή.

3. Εάν ο παρών τίτλος ανασταλεί σύμφωνα με το παρόν άρθρο, η ειδική επιτροπή για τη συνεργασία στον τομέα επιβολής του νόμου και για τη δικαστική συνεργασία συνεδριάζει με σκοπό να αποφασίσει ποια μέτρα απαιτούνται ώστε να διασφαλιστεί ότι κάθε συνεργασία που ξεκίνησε βάσει του παρόντος τίτλου και θίγεται από την αναστολή, ολοκληρώνεται με κατάλληλο τρόπο. Σε κάθε περίπτωση, όσον αφορά όλα τα δεδομένα προσωπικού χαρακτήρα που έχουν αποκτηθεί μέσω συνεργασίας βάσει του παρόντος τίτλου πριν παύσουν να εφαρμόζονται προσωρινά οι διατάξεις τις οποίες αφορά η αναστολή, τα Μέρη διασφαλίζουν ότι το επίπεδο προστασίας στο πλαίσιο του οποίου διαβιβάστηκαν τα δεδομένα προσωπικού χαρακτήρα διατηρείται μετά την έναρξη ισχύος της αναστολής.

#### ΤΙΤΛΟΣ IV

#### ΣΥΝΕΡΓΑΣΙΑ ΣΤΟΝ ΤΟΜΕΑ ΤΩΝ ΕΠΙΧΕΙΡΗΣΙΑΚΩΝ ΠΛΗΡΟΦΟΡΙΩΝ

#### ΑΡΘΡΟ 563

##### Συνεργασία στον τομέα των επιχειρησιακών πληροφοριών

1. Στόχος του παρόντος τίτλου είναι τα Μέρη να διασφαλίσουν ότι οι αρμόδιες αρχές του Ηνωμένου Βασιλείου και των κρατών μελών είναι σε θέση, με την επιφύλαξη των προϋποθέσεων του εσωτερικού δικαίου τους και εντός του πεδίου των αρμοδιοτήτων τους, και στον βαθμό που αυτό δεν προβλέπεται σε άλλους τίτλους του παρόντος μέρους, να παρέχουν αμοιβαία συνδρομή μέσω της παροχής σχετικών πληροφοριών για τους ακόλουθους σκοπούς:

α) την πρόληψη, τη διερεύνηση, την ανάχνευση ή τη δίωξη ποινικών αδικημάτων·

- β) την εκτέλεση ποινικών κυρώσεων·
- γ) την προστασία από απειλές κατά της δημόσιας ασφάλειας και την αποτροπή τους· και
- δ) την πρόληψη και καταπολέμηση της νομιμοποίησης εσόδων από παράνομες δραστηριότητες και της χρηματοδότησης της τρομοκρατίας.

2. Για τους σκοπούς του παρόντος τίτλου, ως «αρμόδια αρχή» νοείται η εσωτερική αστυνομική, τελωνειακή ή άλλη αρχή που είναι αρμόδια βάσει του εσωτερικού δικαίου για την ανάληψη δραστηριοτήτων για τους σκοπούς που αναφέρονται στην παράγραφο 1.

3. Πληροφορίες, συμπεριλαμβανομένων πληροφοριών για καταζητούμενα και αγνοούμενα πρόσωπα καθώς και αντικείμενα, μπορούν να ζητηθούν από αρμόδια αρχή του Ηνωμένου Βασιλείου ή κράτους μέλους, ή να παρασχεθούν αυτεπάγγελτα σε αρμόδια αρχή του Ηνωμένου Βασιλείου ή κράτους μέλους. Οι πληροφορίες μπορούν να παρέχονται κατόπιν αιτήματος ή αυτεπάγγελτα, με την επιφύλαξη των προϋποθέσεων του εσωτερικού δικαίου που ισχύει ως προς την παρέχουσα αρμόδια αρχή και εντός του πεδίου των εξουσιών της.

4. Πληροφορίες μπορούν να ζητούνται και να παρέχονται στον βαθμό που οι προϋποθέσεις του εσωτερικού δικαίου που ισχύει για την αιτούσα ή παρέχουσα αρμόδια αρχή δεν ορίζουν ότι το αίτημα ή η παροχή πληροφοριών πρέπει να υποβάλλεται ή να διαβιβάζεται μέσω δικαστικών αρχών.

5. Σε επείγουσες περιπτώσεις, η παρέχουσα αρμόδια αρχή απαντά σε αίτημα, ή παρέχει πληροφορίες αυτεπάγγελτα, το συντομότερο δυνατόν.

6. Αρμόδια αρχή του αιτούντος κράτους μπορεί, σύμφωνα με το οικείο εσωτερικό δίκαιο, κατά τον χρόνο υποβολής του αιτήματος ή σε μεταγενέστερο χρόνο, να ζητήσει τη συγκατάθεση του παρέχοντος κράτους προκειμένου οι πληροφορίες να χρησιμοποιηθούν για αποδεικτικούς σκοπούς σε διαδικασία ενώπιον δικαστικής αρχής. Το παρέχον κράτος μπορεί, με την επιφύλαξη των προϋποθέσεων του τίτλου VIII και των προϋποθέσεων του εσωτερικού δικαίου που ισχύει γι' αυτό, να συναινέσει στη χρήση των πληροφοριών για αποδεικτικούς σκοπούς ενώπιον δικαστικής αρχής του αιτούντος κράτους. Ομοίως, όταν οι πληροφορίες παρέχονται αυτεπάγγελτα, το παρέχον κράτος μπορεί να συναινέσει στη χρήση των πληροφοριών για αποδεικτικούς σκοπούς σε διαδικασίες ενώπιον δικαστικής αρχής του λαμβάνοντος κράτους. Όταν δεν παρέχεται συγκατάθεση δυνάμει της παρούσας παραγράφου, οι λαμβανόμενες πληροφορίες δεν χρησιμοποιούνται για αποδεικτικούς σκοπούς σε διαδικασίες ενώπιον δικαστικής αρχής.
7. Η παρέχουσα αρμόδια αρχή μπορεί, βάσει του οικείου εσωτερικού δικαίου, να επιβάλλει προϋποθέσεις για τη χρήση των παρεχόμενων πληροφοριών.
8. Μια αρμόδια αρχή μπορεί να παρέχει, δυνάμει του παρόντος τίτλου, κάθε είδους πληροφορία που έχει στην κατοχή της, με την επιφύλαξη των προϋποθέσεων του εσωτερικού δικαίου που εφαρμόζεται ως προς αυτήν και εντός του πεδίου των εξουσιών της. Αυτό μπορεί να περιλαμβάνει πληροφορίες από άλλες πηγές, μόνον εάν η περαιτέρω διαβίβαση των εν λόγω πληροφοριών επιτρέπεται στο πλαίσιο βάσει του οποίου ελήφθησαν από την παρέχουσα αρμόδια αρχή.
9. Η παροχή πληροφοριών δυνάμει του παρόντος τίτλου είναι δυνατή μέσω οποιουδήποτε κατάλληλου διαύλου επικοινωνίας, συμπεριλαμβανομένης της ασφαλούς γραμμής επικοινωνίας για τους σκοπούς της παροχής πληροφοριών μέσω της Ευρωπόλ.

10. Το παρόν άρθρο δεν θίγει την εφαρμογή ή τη σύναψη διμερών συμφωνιών μεταξύ του Ηνωμένου Βασιλείου και των κρατών μελών, υπό την προϋπόθεση ότι τα κράτη μέλη ενεργούν σύμφωνα με το δίκαιο της Ένωσης. Επίσης, δεν θίγει άλλες εξουσίες που διαθέτουν οι αρμόδιες αρχές του Ηνωμένου Βασιλείου ή των κρατών μελών δυνάμει του εφαρμοστέου εσωτερικού ή διεθνούς δικαίου για την παροχή συνδρομής μέσω της ανταλλαγής πληροφοριών για τους σκοπούς που ορίζονται στην παράγραφο 1.

## ΤΙΤΛΟΣ V

### ΣΥΝΕΡΓΑΣΙΑ ΜΕ ΤΗΝ ΕΥΡΩΠΟΛ

#### ΑΡΘΡΟ 564

##### Στόχος

Στόχος του παρόντος τίτλου είναι η σύναψη σχέσεων συνεργασίας μεταξύ της Ευρωπόλ και των αρμόδιων αρχών του Ηνωμένου Βασιλείου, προκειμένου να υποστηριχθεί και να ενισχυθεί η δράση των κρατών μελών και του Ηνωμένου Βασιλείου, καθώς και η αμοιβαία συνεργασία τους στον τομέα της πρόληψης και της καταπολέμησης της σοβαρής εγκληματικότητας, της τρομοκρατίας και μορφών εγκληματικότητας που θίγουν κοινά συμφέροντα τα οποία καλύπτονται από πολιτική της Ένωσης, όπως αναφέρεται στο άρθρο 566.

## ΑΡΘΡΟ 565

## Ορισμοί

Για τους σκοπούς του παρόντος τίτλου ισχύουν οι ακόλουθοι ορισμοί:

- α) «Ευρωπόλ»: ο Οργανισμός της Ευρωπαϊκής Ένωσης για τη Συνεργασία στον Τομέα της Επιβολής του Νόμου, όπως ιδρύθηκε δυνάμει του κανονισμού (ΕΕ) 2016/794 του Ευρωπαϊκού Κοινοβουλίου και του Συμβουλίου<sup>1</sup> («κανονισμός για την Ευρωπόλ»)
- β) «αρμόδια αρχή»: για την Ένωση η Ευρωπόλ, και για το Ηνωμένο Βασίλειο η εσωτερική αρχή επιβολής του νόμου η οποία θα είναι υπεύθυνη βάσει του εσωτερικού δικαίου για την πρόληψη και την καταπολέμηση των αξιόποινων πράξεων.

## ΑΡΘΡΟ 566

## Μορφές εγκληματικότητας

1. Η συνεργασία που θεσπίζεται βάσει του παρόντος τίτλου αφορά τις μορφές εγκληματικότητας που εμπίπτουν στις αρμοδιότητες της Ευρωπόλ, όπως αυτές παρατίθενται στο παράρτημα 41, συμπεριλαμβανομένων των συναφών αξιόποινων πράξεων.

---

<sup>1</sup> Κανονισμός (ΕΕ) 2016/794 του Ευρωπαϊκού Κοινοβουλίου και του Συμβουλίου, της 11ης Μαΐου 2016, για τον Οργανισμό της Ευρωπαϊκής Ένωσης για τη Συνεργασία στον Τομέα της Επιβολής του Νόμου (Ευρωπόλ) και την αντικατάσταση και κατάργηση των αποφάσεων του Συμβουλίου 2009/371/ΔΕΥ, 2009/934/ΔΕΥ, 2009/935/ΔΕΥ, 2009/936/ΔΕΥ και 2009/968/ΔΕΥ (ΕΕ L 135 της 24.5.2016, σ. 53).

2. Συναφείς αξιόπινες πράξεις είναι οι αξιόπινες πράξεις που διαπράττονται με σκοπό την απόκτηση των μέσων για την τέλεση των μορφών εγκληματικότητας που αναφέρονται στην παράγραφο 1 του παρόντος άρθρου, οι αξιόπινες πράξεις που διαπράττονται με σκοπό τη διευκόλυνση ή την τέλεση αυτής της εγκληματικότητας και οι αξιόπινες πράξεις που διαπράττονται με σκοπό τη διασφάλιση της ατιμωρησίας αυτής της εγκληματικότητας.

3. Σε περίπτωση μεταβολής του καταλόγου των μορφών εγκληματικότητας για τις οποίες αρμόδια είναι η Ευρωπόλ σύμφωνα με το δίκαιο της Ένωσης, η ειδική επιτροπή για τη συνεργασία στον τομέα επιβολής του νόμου και για τη δικαστική συνεργασία δύναται, κατόπιν πρότασης από την Ένωση, να τροποποιήσει αντίστοιχα το παράρτημα 41, από την ημερομηνία κατά την οποία αρχίζει να ισχύει η αλλαγή των αρμοδιοτήτων της Ευρωπόλ.

#### ΑΡΘΡΟ 567

#### Πεδίο συνεργασίας

Η συνεργασία μπορεί, εκτός από την ανταλλαγή δεδομένων προσωπικού χαρακτήρα υπό τις προϋποθέσεις που προβλέπονται στον παρόντα τίτλο και σύμφωνα με τα καθήκοντα της Ευρωπόλ, όπως ορίζονται στον κανονισμό για την Ευρωπόλ, να περιλαμβάνει συγκεκριμένα:

- α) την ανταλλαγή πληροφοριών, όπως ειδικών γνώσεων·
- β) γενικές εκθέσεις προόδου·
- γ) τα αποτελέσματα της στρατηγικής ανάλυσης·

- δ) πληροφορίες σχετικά με τις διαδικασίες ποινικής έρευνας·
- ε) πληροφορίες σχετικά με τις μεθόδους πρόληψης του εγκλήματος·
- στ) τη συμμετοχή σε εκπαιδευτικές δραστηριότητες· και
- ζ) την παροχή συμβουλών και υποστήριξης σε μεμονωμένες ποινικές έρευνες, καθώς και την επιχειρησιακή συνεργασία.

#### ΑΡΘΡΟ 568

##### Εθνικά σημεία επαφής και αξιωματικοί-σύνδεσμοι

1. Το Ηνωμένο Βασίλειο ορίζει ένα εθνικό σημείο επαφής το οποίο θα ενεργεί ως κεντρικό σημείο επαφής μεταξύ της Ευρωπόλ και των αρμόδιων αρχών του Ηνωμένου Βασιλείου.
2. Η ανταλλαγή πληροφοριών μεταξύ της Ευρωπόλ και των αρμόδιων αρχών του Ηνωμένου Βασιλείου πραγματοποιείται μεταξύ της Ευρωπόλ και του εθνικού σημείου επαφής που αναφέρεται στην παράγραφο 1. Τούτο δεν αποκλείει, ωστόσο, την απευθείας ανταλλαγή πληροφοριών μεταξύ της Ευρωπόλ και των αρμόδιων αρχών του Ηνωμένου Βασιλείου, εφόσον αυτό κριθεί σκόπιμο τόσο από την Ευρωπόλ όσο και από τις συναφείς αρμόδιες αρχές.



3. Το εθνικό σημείο επαφής αποτελεί επίσης το κεντρικό σημείο επαφής όσον αφορά την επανεξέταση, τη διόρθωση και τη διαγραφή δεδομένων προσωπικού χαρακτήρα.
4. Για τη διευκόλυνση της συνεργασίας που θεσπίζεται στον παρόντα τίτλο, το Ηνωμένο Βασίλειο αποστέλλει με απόσπαση έναν ή περισσότερους αξιωματικούς-συνδέσμους στην Ευρωπόλ. Η Ευρωπόλ μπορεί να αποστείλει με απόσπαση έναν ή περισσότερους αξιωματικούς-συνδέσμους στο Ηνωμένο Βασίλειο.
5. Το Ηνωμένο Βασίλειο διασφαλίζει ότι οι αξιωματικοί-σύνδεσμοί του έχουν ταχεία και, εφόσον είναι τεχνικά εφικτό, άμεση πρόσβαση στις σχετικές εσωτερικές βάσεις δεδομένων του Ηνωμένου Βασιλείου οι οποίες τους είναι απαραίτητες για την εκτέλεση των καθηκόντων τους.
6. Ο αριθμός των αξιωματικών-συνδέσμων, οι λεπτομέρειες των καθηκόντων τους, τα δικαιώματα και οι υποχρεώσεις τους, καθώς και οι σχετικές δαπάνες, διέπονται από συμφωνίες συνεργασίας που συνάπτονται μεταξύ της Ευρωπόλ και των αρμόδιων αρχών του Ηνωμένου Βασιλείου, όπως αναφέρεται στο άρθρο 577.
7. Οι αξιωματικοί-σύνδεσμοι από το Ηνωμένο Βασίλειο και οι εκπρόσωποι των αρμόδιων αρχών του Ηνωμένου Βασιλείου μπορούν να προσκαλούνται σε επιχειρησιακές συναντήσεις. Στις συναντήσεις που διοργανώνουν οι αξιωματικοί-σύνδεσμοι ή οι αρμόδιες αρχές του Ηνωμένου Βασιλείου μπορούν να συμμετέχουν αξιωματικοί-σύνδεσμοι κρατών μελών και τρίτων χωρών, εκπρόσωποι των αρμόδιων αρχών των κρατών μελών και τρίτων χωρών, προσωπικό της Ευρωπόλ, καθώς και άλλα ενδιαφερόμενα μέρη.

## ΑΡΘΡΟ 569

## Ανταλλαγή πληροφοριών

1. Η ανταλλαγή πληροφοριών μεταξύ των αρμόδιων αρχών συνάδει με τον σκοπό και τις διατάξεις του παρόντος τίτλου. Τα δεδομένα προσωπικού χαρακτήρα υποβάλλονται σε επεξεργασία αποκλειστικά για τους συγκεκριμένους σκοπούς που αναφέρονται στην παράγραφο 2.
2. Οι αρμόδιες αρχές υποδεικνύουν με σαφήνεια, το αργότερο κατά τη στιγμή της διαβίβασης των δεδομένων προσωπικού χαρακτήρα, τον συγκεκριμένο σκοπό ή τους σκοπούς για τους οποίους διαβιβάζονται τα δεδομένα προσωπικού χαρακτήρα. Όσον αφορά τη διαβίβαση δεδομένων στην Ευρώπη, ο σκοπός ή οι σκοποί της εν λόγω διαβίβασης ορίζονται σύμφωνα με τους συγκεκριμένους σκοπούς επεξεργασίας που καθορίζονται στον κανονισμό για την Ευρώπη. Εάν η διαβιβάζουσα αρμόδια αρχή δεν έχει προβεί στην παραπάνω ενέργεια, η λαμβάνουσα αρμόδια αρχή, κατόπιν συμφωνίας με τη διαβιβάζουσα αρχή, επεξεργάζεται τα δεδομένα προσωπικού χαρακτήρα προκειμένου να καθορίσει τη συνάφειά τους, καθώς και τον σκοπό ή τους σκοπούς για τους οποίους θα υποβληθούν σε περαιτέρω επεξεργασία. Οι αρμόδιες αρχές δύνανται να επεξεργάζονται δεδομένα προσωπικού χαρακτήρα για άλλους σκοπούς πέραν του σκοπού για τον οποίο έχουν παρασχεθεί, μόνο εάν έχουν λάβει σχετική έγκριση από τη διαβιβάζουσα αρμόδια αρχή.
3. Οι αρμόδιες αρχές που λαμβάνουν τα δεδομένα προσωπικού χαρακτήρα αναλαμβάνουν δέσμευση με την οποία δηλώνουν ότι τα εν λόγω δεδομένα θα υποβάλλονται σε επεξεργασία αποκλειστικά για τον σκοπό για τον οποίο διαβιβάστηκαν. Τα δεδομένα προσωπικού χαρακτήρα διαγράφονται όταν δεν είναι πλέον αναγκαία για τον σκοπό για τον οποίο διαβιβάστηκαν.

4. Η Ευρωπόλ και οι αρμόδιες αρχές του Ηνωμένου Βασιλείου κρίνουν, χωρίς αδικαιολόγητη καθυστέρηση, και σε κάθε περίπτωση το αργότερο εντός έξι μηνών μετά την παραλαβή των δεδομένων προσωπικού χαρακτήρα, εάν και σε τι βαθμό τα εν λόγω δεδομένα προσωπικού χαρακτήρα είναι αναγκαία για τον σκοπό για τον οποίο διαβιβάστηκαν και ενημερώνουν σχετικά τη διαβιβάζουσα αρχή.

#### ΑΡΘΡΟ 570

Περιορισμοί όσον αφορά την πρόσβαση σε διαβιβαζόμενα δεδομένα προσωπικού χαρακτήρα και την περαιτέρω χρήση τους

1. Η διαβιβάζουσα αρμόδια αρχή μπορεί να υποδεικνύει, κατά τη στιγμή της διαβίβασης δεδομένων προσωπικού χαρακτήρα, οποιονδήποτε περιορισμό όσον αφορά την πρόσβαση σε αυτά ή τη χρήση τους, υπό γενικούς ή ειδικούς όρους, μεταξύ άλλων όσον αφορά την περαιτέρω διαβίβαση, διαγραφή ή καταστροφή τους μετά από ορισμένο χρονικό διάστημα, ή την περαιτέρω επεξεργασία τους. Σε περίπτωση που η ανάγκη για τους εν λόγω περιορισμούς καταστεί εμφανής μετά τη διαβίβαση των δεδομένων προσωπικού χαρακτήρα, η διαβιβάζουσα αρμόδια αρχή ενημερώνει σχετικά τη λαμβάνουσα αρμόδια αρχή.
2. Η λαμβάνουσα αρμόδια αρχή συμμορφώνεται με οποιονδήποτε περιορισμό όσον αφορά την πρόσβαση στα δεδομένα προσωπικού χαρακτήρα ή την περαιτέρω χρήση τους, ο οποίος υποδεικνύεται από τη διαβιβάζουσα αρμόδια αρχή όπως περιγράφεται στην παράγραφο 1.

3. Κάθε Μέρος διασφαλίζει ότι οι πληροφορίες που διαβιβάζονται δυνάμει του παρόντος τίτλου έχουν συλλεχθεί, αποθηκευτεί και διαβιβαστεί σύμφωνα με το αντίστοιχο νομικό πλαίσιο του. Κάθε Μέρος διασφαλίζει, στο μέτρο του δυνατού, ότι οι εν λόγω πληροφορίες δεν έχουν ληφθεί κατά παράβαση των ανθρωπίνων δικαιωμάτων. Οι εν λόγω πληροφορίες δεν διαβιβάζονται εάν, στον βαθμό που είναι ευλόγως προβλέψιμο, θα μπορούσαν να χρησιμοποιηθούν για να ζητηθεί, να εκδοθεί ή να εκτελεστεί θανατική ποινή ή οποιαδήποτε μορφή σκληρής ή απάνθρωπης μεταχείρισης.

#### ΑΡΘΡΟ 571

##### Διαφορετικές κατηγορίες υποκειμένων των δεδομένων

1. Η διαβίβαση δεδομένων προσωπικού χαρακτήρα τα οποία αφορούν θύματα αξιόποινων πράξεων, μάρτυρες ή άλλα πρόσωπα που μπορούν να δώσουν πληροφορίες για αξιόποινες πράξεις, ή πρόσωπα ηλικίας κάτω των 18 ετών, απαγορεύεται εκτός εάν η εν λόγω διαβίβαση είναι απολύτως αναγκαία και αναλογική σε μεμονωμένες περιπτώσεις για την πρόληψη ή την καταπολέμηση αξιόποινης πράξης.
2. Το Ηνωμένο Βασίλειο και η Ευρωπαϊκή Ένωση διασφαλίζουν ότι η επεξεργασία των δεδομένων προσωπικού χαρακτήρα της παραγράφου 1 υπόκειται σε πρόσθετες διασφαλίσεις, συμπεριλαμβανομένων περιορισμών στην πρόσβαση, πρόσθετων μέτρων ασφαλείας και περιορισμών στις περαιτέρω διαβιβάσεις.

## ΑΡΘΡΟ 572

Διευκόλυνση της ροής δεδομένων προσωπικού χαρακτήρα μεταξύ  
του Ηνωμένου Βασιλείου και της Ευρωπόλ

Για λόγους αμοιβαίου επιχειρησιακού οφέλους, τα Μέρη προσπαθούν να συνεργαστούν στο μέλλον με σκοπό να διασφαλίσουν ότι η ανταλλαγή δεδομένων μεταξύ της Ευρωπόλ και των αρμόδιων αρχών του Ηνωμένου Βασιλείου μπορεί να πραγματοποιηθεί το συντομότερο δυνατόν, και να εξετάσουν την ενσωμάτωση τυχόν νέων διαδικασιών και τεχνικών εξελίξεων που θα μπορούσαν να συμβάλουν στην επίτευξη του στόχου αυτού, λαμβάνοντας παράλληλα υπόψη το γεγονός ότι το Ηνωμένο Βασίλειο δεν είναι κράτος μέλος.

## ΑΡΘΡΟ 573

## Αξιολόγηση της αξιοπιστίας της πηγής και της ακρίβειας των πληροφοριών

1. Οι αρμόδιες αρχές υποδεικνύουν στον μέγιστο δυνατό βαθμό, το αργότερο κατά τη στιγμή της διαβίβασης των πληροφοριών, την αξιοπιστία της πηγής των πληροφοριών, βάσει των ακόλουθων κριτηρίων:
  - α) εάν δεν υπάρχει αμφιβολία για τη γνησιότητα, την αξιοπιστία και την εγκυρότητα της πηγής, ή οι πληροφορίες παρέχονται από πηγή η οποία έχει πάντοτε αποδειχθεί αξιόπιστη·
  - β) εάν οι πληροφορίες προέρχονται από πηγή η οποία έχει αποδειχθεί αξιόπιστη στις περισσότερες περιπτώσεις·

- γ) εάν οι πληροφορίες προέρχονται από πηγή η οποία έχει αποδειχθεί αναξιόπιστη στις περισσότερες περιπτώσεις·
- δ) εάν η αξιοπιστία της πηγής δεν μπορεί να εξακριβωθεί.
2. Οι αρμόδιες αρχές υποδεικνύουν στον μέγιστο δυνατό βαθμό, το αργότερο κατά τη στιγμή της διαβίβασης των πληροφοριών, την ακρίβεια των πληροφοριών, βάσει των ακόλουθων κριτηρίων:
- α) πληροφορίες αναμφίβολης ακρίβειας·
- β) πληροφορίες τις οποίες γνωρίζει προσωπικά η πηγή, αλλά όχι και ο αξιωματούχος που τις διαβιβάζει·
- γ) πληροφορίες που δεν γνωρίζει προσωπικά η πηγή, αλλά οι οποίες επιβεβαιώνονται από άλλες πληροφορίες που έχουν ήδη καταγραφεί·
- δ) πληροφορίες τις οποίες δεν γνωρίζει προσωπικά η πηγή και οι οποίες δεν μπορούν να επιβεβαιωθούν.
3. Εάν η λαμβάνουσα αρμόδια αρχή, βάσει των πληροφοριών που ήδη έχει στην κατοχή της, συμπεράνει ότι η αξιολόγηση των πληροφοριών ή της πηγής τους, όπως παρέχονται από τη διαβιβάζουσα αρμόδια αρχή σύμφωνα με τις παραγράφους 1 και 2, πρέπει να διορθωθεί, ενημερώνει την αρμόδια αρχή και προσπαθεί να συνεννοηθεί μαζί της για την τροποποίηση της αξιολόγησης. Η λαμβάνουσα αρμόδια αρχή δεν τροποποιεί την αξιολόγηση των πληροφοριών που έχει λάβει ή της πηγής τους χωρίς να προηγηθεί η σχετική συνεννόηση.

4. Εάν μια αρμόδια αρχή λάβει πληροφορίες χωρίς αξιολόγηση, προσπαθεί κατά το δυνατόν και εφόσον είναι εφικτό με τη σύμφωνη γνώμη της διαβιβάζουσας αρμόδιας αρχής να αξιολογήσει την αξιοπιστία της πηγής ή την ακρίβεια των πληροφοριών βάσει των πληροφοριών που ήδη διαθέτει.
5. Εάν δεν μπορεί να επιτευχθεί αξιόπιστη αξιολόγηση, οι πληροφορίες αξιολογούνται όπως προβλέπεται στην παράγραφο 1 στοιχείο δ) και στην παράγραφο 2 στοιχείο δ).

#### ΑΡΘΡΟ 574

##### Ασφάλεια της ανταλλαγής πληροφοριών

1. Τα τεχνικά και οργανωτικά μέτρα που εφαρμόζονται για να διασφαλίζεται η ασφάλεια της ανταλλαγής πληροφοριών βάσει του παρόντος τίτλου ορίζονται στις διοικητικές συμφωνίες μεταξύ της Ευρώπης και των αρμόδιων αρχών του Ηνωμένου Βασιλείου όπως αναφέρεται στο άρθρο 577.
2. Τα Μέρη συμφωνούν ως προς τη σύσταση, υλοποίηση και λειτουργία μιας ασφαλούς γραμμής επικοινωνίας για σκοπούς ανταλλαγής πληροφοριών μεταξύ της Ευρώπης και των αρμόδιων αρχών του Ηνωμένου Βασιλείου.
3. Οι όροι και οι προϋποθέσεις χρήσης της ασφαλούς γραμμής επικοινωνίας ρυθμίζονται από διοικητικές συμφωνίες μεταξύ της Ευρώπης και των αρμόδιων αρχών του Ηνωμένου Βασιλείου, όπως αναφέρεται στο άρθρο 576.

## ΑΡΘΡΟ 575

Ευθύνη λόγω μη εξουσιοδοτημένης ή εσφαλμένης επεξεργασίας δεδομένων

1. Οι αρμόδιες αρχές είναι υπεύθυνες, σύμφωνα με το αντίστοιχο νομικό τους πλαίσιο, για οποιαδήποτε ζημία που προκαλείται σε πρόσωπο ως αποτέλεσμα νομικών ή πραγματικών σφαλμάτων σε πληροφορίες που ανταλλάχθηκαν. Προκειμένου να αποφευχθεί η ευθύνη βάσει του αντίστοιχου νομικού τους πλαισίου έναντι ζημιωθέντος, ούτε η Ευρωπόλ ούτε οι αρμόδιες αρχές του Ηνωμένου Βασιλείου δεν δύνανται να ισχυριστούν ότι η άλλη αρμόδια αρχή είχε διαβιβάσει ανακριβείς πληροφορίες.
2. Αν επιδικασθεί αποζημίωση εις βάρος είτε της Ευρωπόλ είτε των αρμόδιων αρχών του Ηνωμένου Βασιλείου επειδή οποιοδήποτε από τα δύο Μέρη χρησιμοποίησε πληροφορίες που γνωστοποιήθηκαν εσφαλμένα από το άλλο Μέρος, ή γνωστοποιήθηκαν λόγω αδυναμίας του άλλου Μέρους να συμμορφωθεί με τις υποχρεώσεις του, το ποσό που καταβάλλεται ως αποζημίωση βάσει της παραγράφου 1, από την Ευρωπόλ ή τις αρμόδιες αρχές του Ηνωμένου Βασιλείου επιστρέφεται από το άλλο Μέρος, εκτός εάν οι πληροφορίες χρησιμοποιήθηκαν κατά παράβαση του παρόντος τίτλου.
3. Η Ευρωπόλ και οι αρμόδιες αρχές του Ηνωμένου Βασιλείου δεν επιβάλλουν μεταξύ τους την υποχρέωση καταβολής αποζημίωσης κυρωτικού χαρακτήρα ή μη αντισταθμιστικής αποζημίωσης βάσει των παραγράφων 1 και 2.



## ΑΡΘΡΟ 576

## Ανταλλαγή διαβαθμισμένων και ευαίσθητων μη διαβαθμισμένων πληροφοριών

Η ανταλλαγή και προστασία διαβαθμισμένων και ευαίσθητων μη διαβαθμισμένων πληροφοριών, εφόσον είναι αναγκαίο βάσει του παρόντος τίτλου, ρυθμίζονται με συμφωνίες συνεργασίας και διοικητικές συμφωνίες όπως αναφέρεται στο άρθρο 577 μεταξύ της Ευρωπαϊκής Ένωσης και των αρμόδιων αρχών του Ηνωμένου Βασιλείου.

## ΑΡΘΡΟ 577

## Συμφωνίες συνεργασίας και διοικητικές συμφωνίες

1. Οι λεπτομέρειες της συνεργασίας μεταξύ του Ηνωμένου Βασιλείου και της Ευρωπαϊκής Ένωσης, κατά περίπτωση για τη συμπλήρωση και εφαρμογή των διατάξεων του παρόντος τίτλου, αποτελούν αντικείμενο συμφωνιών συνεργασίας σύμφωνα με το άρθρο 23 παράγραφος 4 του κανονισμού για την Ευρωπαϊκή Ένωση και διοικητικών συμφωνιών σύμφωνα με το άρθρο 25 παράγραφος 1 του κανονισμού για την Ευρωπαϊκή Ένωση, οι οποίες συνάπτονται μεταξύ της Ευρωπαϊκής Ένωσης και των αρμόδιων αρχών του Ηνωμένου Βασιλείου.

2. Με την επιφύλαξη των διατάξεων του παρόντος τίτλου και δεδομένου του καθεστώτος του Ηνωμένου Βασιλείου ως μη κράτους μέλους, η Ευρωπόλ και οι αρμόδιες αρχές του Ηνωμένου Βασιλείου περιλαμβάνουν, με την επιφύλαξη απόφασης του διοικητικού συμβουλίου της Ευρωπόλ, στις συμφωνίες συνεργασίας ή στις διοικητικές συμφωνίες, κατά περίπτωση, διατάξεις για τη συμπλήρωση ή την εφαρμογή του παρόντος τίτλου, οι οποίες προβλέπουν ειδικότερα:
- α) διαβουλεύσεις μεταξύ της Ευρωπόλ και ενός ή περισσότερων εκπροσώπων του εθνικού σημείου επαφής του Ηνωμένου Βασιλείου σε θέματα πολιτικής και ζητήματα κοινού ενδιαφέροντος, με σκοπό την επίτευξη των στόχων τους και τον συντονισμό των αντίστοιχων δραστηριοτήτων τους, καθώς και την προώθηση της συνεργασίας μεταξύ της Ευρωπόλ και των αρμόδιων αρχών του Ηνωμένου Βασιλείου·
  - β) τη συμμετοχή ενός ή περισσότερων εκπροσώπων του Ηνωμένου Βασιλείου ως παρατηρητή ή παρατηρητών σε ειδικές συναντήσεις των επικεφαλής των εθνικών μονάδων της Ευρωπόλ, σύμφωνα με τον εσωτερικό κανονισμό των εν λόγω συναντήσεων·
  - γ) τη συμμετοχή ενός ή περισσότερων εκπροσώπων του Ηνωμένου Βασιλείου σε σχέδια επιχειρησιακής ανάλυσης, σύμφωνα με τους κανόνες που θέτονται από τα αρμόδια όργανα διακυβέρνησης της Ευρωπόλ·
  - δ) προσδιορισμό των καθηκόντων των αξιωματικών-συνδέσμων, των δικαιωμάτων και των υποχρεώσεών τους, καθώς και το σχετικό κόστος· ή
  - ε) συνεργασία μεταξύ των αρμόδιων αρχών του Ηνωμένου Βασιλείου και της Ευρωπόλ σε περίπτωση παραβίασης της ιδιωτικής ζωής ή της ασφάλειας.

3. Το περιεχόμενο των συμφωνιών συνεργασίας και των διοικητικών συμφωνιών μπορεί να καθορίζεται από κοινού σε ένα έγγραφο.

#### ΑΡΘΡΟ 578

##### Κοινοποίηση εφαρμογής

1. Καθένας εκ των Ηνωμένου Βασιλείου και Ευρωπόλ δημοσιοποιεί έγγραφο στο οποίο ορίζονται με κατανοητό τρόπο οι διατάξεις που αφορούν την επεξεργασία των δεδομένων προσωπικού χαρακτήρα που διαβιβάζονται βάσει του παρόντος τίτλου, συμπεριλαμβανομένων των μέσων που διατίθενται για την άσκηση των δικαιωμάτων των υποκειμένων των δεδομένων, και καθένας τους διασφαλίζει ότι παρέχεται αντίτυπο του εν λόγω εγγράφου στο άλλο Μέρος.
2. Εφόσον δεν υπάρχουν ήδη, το Ηνωμένο Βασίλειο και η Ευρωπόλ θεσπίζουν κανόνες με τους οποίους διευκρινίζεται πώς θα επιβάλλεται στην πράξη η συμμόρφωση με τις διατάξεις που αφορούν την επεξεργασία των δεδομένων προσωπικού χαρακτήρα. Καθένας εκ των Ηνωμένου Βασιλείου και Ευρωπόλ αποστέλλει αντίτυπο των εν λόγω κανόνων στο άλλο Μέρος και στις αντίστοιχες εποπτικές αρχές.

#### ΑΡΘΡΟ 579

##### Οι αρμοδιότητες της Ευρωπόλ

Καμία διάταξη του παρόντος τίτλου δεν θεωρείται ότι δημιουργεί για την Ευρωπόλ την υποχρέωση συνεργασίας με τις αρμόδιες αρχές του Ηνωμένου Βασιλείου πέρα από τις αρμοδιότητές του όπως ορίζονται στο σχετικό ενωσιακό δίκαιο.

## ΤΙΤΛΟΣ VI

## ΣΥΝΕΡΓΑΣΙΑ ΜΕ ΤΗ EUROJUST

## ΑΡΘΡΟ 580

## Στόχος

Στόχος του παρόντος τίτλου είναι η εδραίωση συνεργασίας μεταξύ της Eurojust και των αρμόδιων αρχών του Ηνωμένου Βασιλείου για την καταπολέμηση των σοβαρών εγκλημάτων, όπως αναφέρεται στο άρθρο 582.

## ΑΡΘΡΟ 581

## Ορισμοί

Για τους σκοπούς του παρόντος τίτλου ισχύουν οι ακόλουθοι ορισμοί:

- α) «Eurojust»: ο οργανισμός της Ευρωπαϊκής Ένωσης για τη συνεργασία στον τομέα της ποινικής δικαιοσύνης, όπως ιδρύθηκε δυνάμει του κανονισμού (ΕΕ) 2018/1727 του Ευρωπαϊκού Κοινοβουλίου και του Συμβουλίου<sup>1</sup> («κανονισμός για τη Eurojust»).

---

<sup>1</sup> Κανονισμός (ΕΕ) 2018/1727 του Ευρωπαϊκού Κοινοβουλίου και του Συμβουλίου, της 14ης Νοεμβρίου 2018, σχετικά με τον οργανισμό της Ευρωπαϊκής Ένωσης για τη συνεργασία στον τομέα της ποινικής δικαιοσύνης (Eurojust) και την αντικατάσταση και την κατάργηση της απόφασης 2002/187/ΔΕΥ του Συμβουλίου (ΕΕ L 295 της 21.11.2018, σ. 138).

- β) «αρμόδια αρχή»: για την Ένωση, η Eurojust, όπως εκπροσωπείται από το συλλογικό όργανο ή από εθνικό μέλος, ενώ για το Ηνωμένο Βασίλειο, η εσωτερική αρχή με αρμοδιότητες βάσει του εσωτερικού δικαίου όσον αφορά τη διερεύνηση και δίωξη αξιόποινων πράξεων·
- γ) «συλλογικό όργανο»: το συλλογικό όργανο της Eurojust, όπως αναφέρεται στον κανονισμό για τη Eurojust·
- δ) «εθνικό μέλος»: το εθνικό μέλος που αποσπάται στη Eurojust από κάθε κράτος μέλος της Ένωσης, όπως αναφέρεται στον κανονισμό για τη Eurojust·
- ε) «βοηθός»: πρόσωπο που μπορεί να επικουρεί ένα εθνικό μέλος και τον αναπληρωτή του εθνικού μέλους ή τον εισαγγελέα-σύνδεσμο, όπως αναφέρεται στον κανονισμό για τη Eurojust και στο άρθρο 585 παράγραφος 3 αντίστοιχα·
- στ) «εισαγγελέας-σύνδεσμος»: εισαγγελέας που αποσπάται από το Ηνωμένο Βασίλειο στη Eurojust και υπάγεται στο εσωτερικό δίκαιο του Ηνωμένου Βασιλείου όσον αφορά το καθεστώς του εισαγγελέα·
- ζ) «δικαστικός σύνδεσμος»: δικαστικός λειτουργός που τοποθετείται από τη Eurojust στο Ηνωμένο Βασίλειο σύμφωνα με το άρθρο 586·
- η) «εθνικός ανταποκριτής για θέματα τρομοκρατίας»: ένα από τα σημεία επαφής που ορίζονται από το Ηνωμένο Βασίλειο σύμφωνα με το άρθρο 584, το οποίο είναι αρμόδιο για τη διαχείριση της αλληλογραφίας που σχετίζεται με θέματα τρομοκρατίας.

## ΑΡΘΡΟ 582

## Μορφές εγκλήματος

1. Η συνεργασία που θεσπίζεται βάσει του παρόντος τίτλου αφορά τις μορφές σοβαρού εγκλήματος που εμπίπτουν στις αρμοδιότητες της Eurojust, όπως αυτές παρατίθενται στο παράρτημα 42, συμπεριλαμβανομένων των συναφών αξιόποινων πράξεων.
2. Συναφείς αξιόποινες πράξεις είναι οι αξιόποινες πράξεις που διαπράττονται με σκοπό την απόκτηση των μέσων για την τέλεση των μορφών σοβαρού εγκλήματος που αναφέρονται στην παράγραφο 1, οι αξιόποινες πράξεις που διαπράττονται με σκοπό τη διευκόλυνση ή την τέλεση αυτών των σοβαρών εγκλημάτων και οι αξιόποινες πράξεις που διαπράττονται με σκοπό τη διασφάλιση της ατιμωρησίας αυτών των σοβαρών εγκλημάτων.
3. Σε περίπτωση μεταβολής του καταλόγου με τις μορφές σοβαρού εγκλήματος για τις οποίες αρμόδια είναι η Eurojust σύμφωνα με το δίκαιο της Ένωσης, η ειδική επιτροπή για τη συνεργασία στον τομέα επιβολής του νόμου και για τη δικαστική συνεργασία δύναται, κατόπιν πρότασης της Ένωσης, να τροποποιήσει αντίστοιχα το παράρτημα 42, από την ημερομηνία κατά την οποία αρχίζει να ισχύει η μεταβολή των αρμοδιοτήτων της Eurojust.

## ΑΡΘΡΟ 583

## Πεδίο συνεργασίας

Τα Μέρη διασφαλίζουν ότι η Eurojust και οι αρμόδιες αρχές του Ηνωμένου Βασιλείου συνεργάζονται στους τομείς δραστηριοτήτων που ορίζονται στα άρθρα 2 και 54 του κανονισμού για τη Eurojust και στον παρόντα τίτλο.

## ΑΡΘΡΟ 584

## Σημεία επαφής στη Eurojust

1. Το Ηνωμένο Βασίλειο τοποθετεί ή διορίζει τουλάχιστον ένα σημείο επαφής στη Eurojust, εντός των αρμόδιων αρχών του Ηνωμένου Βασιλείου.
2. Το Ηνωμένο Βασίλειο ορίζει ένα από τα σημεία επαφής του ως τον εθνικό ανταποκριτή του Ηνωμένου Βασιλείου για θέματα τρομοκρατίας.

## ΑΡΘΡΟ 585

## Εισαγγελέας-σύνδεσμος

1. Για τη διευκόλυνση της συνεργασίας που θεσπίζεται στον παρόντα τίτλο, το Ηνωμένο Βασίλειο αποσπά έναν εισαγγελέα-σύνδεσμο στη Eurojust.
2. Οι αρμοδιότητες και η διάρκεια της απόσπασης καθορίζονται από το Ηνωμένο Βασίλειο.
3. Ο εισαγγελέας-σύνδεσμος μπορεί να επικουρείται από έως πέντε βοηθούς, ανάλογα με τον όγκο της συνεργασίας. Εφόσον απαιτείται, οι βοηθοί μπορούν να αντικαθιστούν τον εισαγγελέα-σύνδεσμο ή να ενεργούν εξ ονόματος του εισαγγελέα-συνδέσμου.
4. Το Ηνωμένο Βασίλειο ενημερώνει τη Eurojust σχετικά με τη φύση και την έκταση των δικαστικών αρμοδιοτήτων του εισαγγελέα-συνδέσμου και των βοηθών του εντός του Ηνωμένου Βασιλείου, ώστε να ασκεί τα καθήκοντά του σύμφωνα με τον παρόντα τίτλο. Το Ηνωμένο Βασίλειο καθορίζει την αρμοδιότητα του εισαγγελέα-συνδέσμου και των βοηθών του να ενεργούν όσον αφορά αλλοδαπές δικαστικές αρχές.
5. Ο εισαγγελέας-σύνδεσμος και οι βοηθοί του έχουν πρόσβαση στις πληροφορίες που περιέχονται στο εσωτερικό ποινικό μητρώο ή σε οποιοδήποτε άλλο μητρώο του Ηνωμένου Βασιλείου σύμφωνα με το εσωτερικό δίκαιο στην περίπτωση εισαγγελία ή προσώπου με ισοδύναμες αρμοδιότητες.



6. Ο εισαγγελέας-σύνδεσμος και οι βοηθοί του έχουν την εξουσία να επικοινωνούν απευθείας με τις αρμόδιες αρχές του Ηνωμένου Βασιλείου.
7. Ο αριθμός των βοηθών που αναφέρονται στην παράγραφο 3 του παρόντος άρθρου, οι λεπτομέρειες των καθηκόντων του εισαγγελέα-συνδέσμου και των βοηθών του, τα δικαιώματα και οι υποχρεώσεις τους, καθώς και οι σχετικές δαπάνες, διέπονται από συμφωνία συνεργασίας που συνάπτεται μεταξύ της Eurojust και των αρμόδιων αρχών του Ηνωμένου Βασιλείου, όπως αναφέρεται στο άρθρο 594.
8. Τα έγγραφα εργασίας του εισαγγελέα-συνδέσμου και των βοηθών του διατηρούνται απαραβίαστα από τη Eurojust.

#### ΑΡΘΡΟ 586

##### Δικαστικός σύνδεσμος

1. Με σκοπό τη διευκόλυνση της δικαστικής συνεργασίας με το Ηνωμένο Βασίλειο σε υποθέσεις όπου παρέχει συνδρομή η Eurojust, η Eurojust μπορεί να τοποθετήσει δικαστικό σύνδεσμο στο Ηνωμένο Βασίλειο σύμφωνα με το άρθρο 53 του κανονισμού για τη Eurojust.
2. Οι λεπτομέρειες των καθηκόντων του δικαστικού συνδέσμου που αναφέρεται στην παράγραφο 1 του παρόντος άρθρου, τα δικαιώματα και οι υποχρεώσεις του δικαστικού συνδέσμου, καθώς και οι σχετικές δαπάνες, διέπονται από συμφωνία συνεργασίας που συνάπτεται μεταξύ της Eurojust και των αρμόδιων αρχών του Ηνωμένου Βασιλείου, όπως αναφέρεται στο άρθρο 594.

## ΑΡΘΡΟ 587

## Επιχειρησιακές και στρατηγικές συναντήσεις

1. Ο εισαγγελέας-σύνδεσμος, οι βοηθοί του και οι εκπρόσωποι άλλων αρμόδιων αρχών του Ηνωμένου Βασιλείου, συμπεριλαμβανομένου του σημείου επαφής στη Eurojust, μπορούν να συμμετέχουν σε συναντήσεις που αφορούν στρατηγικά ζητήματα, κατόπιν πρόσκλησης του προέδρου της Eurojust, καθώς και σε συναντήσεις που αφορούν επιχειρησιακά ζητήματα κατόπιν έγκρισης των οικείων εθνικών μελών.
2. Τα εθνικά μέλη, οι αναπληρωτές και οι βοηθοί τους, ο διοικητικός διευθυντής της Eurojust και το προσωπικό της Eurojust μπορούν επίσης να παρευρίσκονται σε συναντήσεις που οργανώνονται από τον εισαγγελέα-σύνδεσμο, τους βοηθούς του εισαγγελέα-συνδέσμου ή άλλες αρμόδιες αρχές του Ηνωμένου Βασιλείου, συμπεριλαμβανομένου του σημείου επαφής στη Eurojust.

## ΑΡΘΡΟ 588

## Ανταλλαγή δεδομένων μη προσωπικού χαρακτήρα

Η Eurojust και οι αρμόδιες αρχές του Ηνωμένου Βασιλείου μπορούν να ανταλλάσσουν δεδομένα μη προσωπικού χαρακτήρα, εφόσον τα εν λόγω δεδομένα είναι σημαντικά για τη συνεργασία στο πλαίσιο του παρόντος τίτλου και με την επιφύλαξη τυχόν περιορισμών σύμφωνα με το άρθρο 593.

## ΑΡΘΡΟ 589

## Ανταλλαγή δεδομένων προσωπικού χαρακτήρα

1. Τα δεδομένα προσωπικού χαρακτήρα που ζητούνται και λαμβάνονται από αρμόδιες αρχές βάσει του παρόντος τίτλου υποβάλλονται σε επεξεργασία από τις εν λόγω αρχές αποκλειστικά για τους στόχους που ορίζονται στο άρθρο 580, για τους συγκεκριμένους σκοπούς που αναφέρονται στην παράγραφο 2 του παρόντος άρθρου και με την επιφύλαξη των περιορισμών όσον αφορά την πρόσβαση ή την περαιτέρω χρήση που αναφέρονται στην παράγραφο 3 του παρόντος άρθρου.
2. Η διαβιβάζουσα αρμόδια αρχή υποδεικνύει με σαφήνεια, το αργότερο κατά τη στιγμή της διαβίβασης των δεδομένων προσωπικού χαρακτήρα, τον συγκεκριμένο σκοπό ή τους σκοπούς για τους οποίους διαβιβάζονται τα δεδομένα.
3. Η διαβιβάζουσα αρμόδια αρχή μπορεί να υποδεικνύει, κατά τη στιγμή της διαβίβασης δεδομένων προσωπικού χαρακτήρα, οποιονδήποτε περιορισμό όσον αφορά την πρόσβαση σε αυτά ή τη χρήση τους, υπό γενικούς ή ειδικούς όρους, μεταξύ άλλων όσον αφορά την περαιτέρω διαβίβαση, διαγραφή ή καταστροφή τους μετά από ορισμένο χρονικό διάστημα, ή την περαιτέρω επεξεργασία τους. Σε περίπτωση που η ανάγκη για τους εν λόγω περιορισμούς καταστεί εμφανής μετά την παροχή των δεδομένων προσωπικού χαρακτήρα, η διαβιβάζουσα αρχή ενημερώνει σχετικά τη λαμβάνουσα αρχή.
4. Η λαμβάνουσα αρμόδια αρχή συμμορφώνεται με οποιονδήποτε περιορισμό όσον αφορά την πρόσβαση στα δεδομένα προσωπικού χαρακτήρα ή την περαιτέρω χρήση τους, ο οποίος υποδεικνύεται από τη διαβιβάζουσα αρμόδια αρχή όπως προβλέπεται στην παράγραφο 3.

## ΑΡΘΡΟ 590

## Διάυλοι διαβίβασης

1. Οι πληροφορίες ανταλλάσσονται:
  - α) είτε μεταξύ του εισαγγελέα-συνδέσμου ή των βοηθών του, είτε, αν δεν έχει διοριστεί ούτε υπάρχει διαθέσιμος εισαγγελέας-σύνδεσμος με οποιονδήποτε άλλον τρόπο, μεταξύ του σημείου επαφής του Ηνωμένου Βασιλείου στη Eurojust και των ενδιαφερόμενων εθνικών μελών ή του συλλογικού οργάνου·
  - β) αν η Eurojust έχει τοποθετήσει δικαστικό σύνδεσμο στο Ηνωμένο Βασίλειο, μεταξύ του δικαστικού συνδέσμου και οποιασδήποτε αρμόδιας αρχής του Ηνωμένου Βασιλείου· στην περίπτωση αυτή, ο εισαγγελέας-σύνδεσμος ενημερώνεται για κάθε τέτοια ανταλλαγή πληροφοριών· ή
  - γ) απευθείας μεταξύ αρμόδιας αρχής στο Ηνωμένο Βασίλειο και των ενδιαφερόμενων εθνικών μελών ή του συλλογικού οργάνου· στην περίπτωση αυτή, ο εισαγγελέας-σύνδεσμος και, κατά περίπτωση, ο δικαστικός σύνδεσμος, ενημερώνονται για τη σχετική ανταλλαγή πληροφοριών.
2. Η Eurojust και οι αρμόδιες αρχές του Ηνωμένου Βασιλείου μπορούν να συμφωνήσουν να χρησιμοποιούν άλλους διαύλους για την ανταλλαγή πληροφοριών σε συγκεκριμένες περιπτώσεις.
3. Τόσο η Eurojust όσο και οι αρμόδιες αρχές του Ηνωμένου Βασιλείου διασφαλίζουν ότι οι αντίστοιχοι εκπρόσωποί τους είναι εξουσιοδοτημένοι να ανταλλάσσουν πληροφορίες στο κατάλληλο επίπεδο, σύμφωνα με το δίκαιο του Ηνωμένου Βασιλείου και τον κανονισμό για τη Eurojust αντίστοιχα, καθώς και ότι ελέγχονται επαρκώς.

## ΑΡΘΡΟ 591

## Περαιτέρω διαβιβάσεις

Οι αρμόδιες αρχές του Ηνωμένου Βασιλείου και η Eurojust δεν κοινοποιούν καμία πληροφορία που παρέχεται από την άλλη σε τρίτη χώρα ή διεθνή οργανισμό χωρίς τη συγκατάθεση των αρμόδιων αρχών του Ηνωμένου Βασιλείου ή της Eurojust που παρείχαν τις πληροφορίες και χωρίς κατάλληλες διασφαλίσεις όσον αφορά την προστασία των δεδομένων προσωπικού χαρακτήρα.

## ΑΡΘΡΟ 592

## Ευθύνη λόγω μη εξουσιοδοτημένης ή εσφαλμένης επεξεργασίας δεδομένων

1. Οι αρμόδιες αρχές είναι υπεύθυνες, σύμφωνα με το αντίστοιχο νομικό τους πλαίσιο, για οποιαδήποτε ζημία που προκαλείται σε πρόσωπο ως αποτέλεσμα νομικών ή πραγματικών σφαλμάτων σε πληροφορίες που ανταλλάχθηκαν. Προκειμένου να αποφευχθεί η ευθύνη βάσει του αντίστοιχου νομικού τους πλαισίου έναντι ζημιωθέντος, ούτε η Eurojust ούτε οι αρμόδιες αρχές του Ηνωμένου Βασιλείου δεν δύνανται να ισχυριστούν ότι η άλλη αρμόδια αρχή είχε διαβιβάσει ανακριβείς πληροφορίες.

2. Αν επιδικασθεί αποζημίωση εις βάρος οποιασδήποτε εκ των αρμόδιων αρχών εξαιτίας της χρήσης πληροφοριών που γνωστοποιήθηκαν εσφαλμένα από το άλλο Μέρος, ή γνωστοποιήθηκαν λόγω αδυναμίας του άλλου Μέρους να συμμορφωθεί με τις υποχρεώσεις του, το ποσό που καταβάλλεται ως αποζημίωση βάσει της παραγράφου 1 από την αρμόδια αρχή επιστρέφεται από το άλλο Μέρος, εκτός εάν οι πληροφορίες χρησιμοποιήθηκαν κατά παράβαση του παρόντος τίτλου.
3. Η Eurojust και οι αρμόδιες αρχές του Ηνωμένου Βασιλείου δεν επιβάλλουν μεταξύ τους την υποχρέωση καταβολής αποζημίωσης κυρωτικού χαρακτήρα ή μη αντισταθμιστικής αποζημίωσης βάσει των παραγράφων 1 και 2.

### ΑΡΘΡΟ 593

#### Ανταλλαγή διαβαθμισμένων και ευαίσθητων μη διαβαθμισμένων πληροφοριών

Η ανταλλαγή και η προστασία διαβαθμισμένων και ευαίσθητων μη διαβαθμισμένων πληροφοριών, εφόσον είναι αναγκαία δυνάμει του παρόντος τίτλου, διέπονται από συμφωνία συνεργασίας όπως αναφέρεται στο άρθρο 594 που συνάπτεται μεταξύ της Eurojust και των αρμόδιων αρχών του Ηνωμένου Βασιλείου.

## ΑΡΘΡΟ 594

## Συμφωνία συνεργασίας

Οι όροι της συνεργασίας μεταξύ των Μερών, όπως είναι σκόπιμο για την εφαρμογή του παρόντος τίτλου, αποτελούν αντικείμενο συμφωνίας συνεργασίας η οποία συνάπτεται μεταξύ της Eurojust και των αρμόδιων αρχών του Ηνωμένου Βασιλείου σύμφωνα με το άρθρο 47 παράγραφος 3 και το άρθρο 56 παράγραφος 3 του κανονισμού για τη Eurojust.

## ΑΡΘΡΟ 595

## Οι αρμοδιότητες της Eurojust

Καμία διάταξη του παρόντος τίτλου δεν θεωρείται ότι δημιουργεί στη Eurojust την υποχρέωση συνεργασίας με τις αρμόδιες αρχές του Ηνωμένου Βασιλείου πέρα από τις αρμοδιότητές της, όπως ορίζονται στο σχετικό ενωσιακό δίκαιο.

## ΤΙΤΛΟΣ VII

## ΠΑΡΑΔΟΣΗ

## ΑΡΘΡΟ 596

## Στόχος

Στόχος του παρόντος τίτλου είναι να διασφαλίσει ότι το σύστημα έκδοσης μεταξύ, αφενός των κρατών μελών και αφετέρου του Ηνωμένου Βασιλείου, βασίζεται σε έναν μηχανισμό παράδοσης βάσει εντάλματος σύλληψης σύμφωνα με τους όρους του παρόντος τίτλου.

## ΑΡΘΡΟ 597

## Αρχή της αναλογικότητας

Η συνεργασία μέσω του εντάλματος σύλληψης είναι αναγκαία και αναλογική, και λαμβάνει υπόψη τα δικαιώματα του καταζητούμενου και τα συμφέροντα των θυμάτων, σε συνάρτηση και με τη σοβαρότητα της πράξης, την πιθανή ποινή που θα επιβληθεί και το ενδεχόμενο να λάβει ένα κράτος λιγότερο αυστηρά αναγκαστικά μέτρα από ό,τι η παράδοση του καταζητούμενου, ιδιαίτερα με στόχο να αποφευχθούν άσκοπα μεγάλα διαστήματα προσωρινής κράτησης.



## ΑΡΘΡΟ 598

## Ορισμοί

Για τους σκοπούς του παρόντος τίτλου ισχύουν οι ακόλουθοι ορισμοί:

- α) «ένταλμα σύλληψης»: δικαστική απόφαση που εκδίδεται από κράτος με στόχο τη σύλληψη και παράδοση καταζητούμενου από άλλο κράτος, για σκοπούς άσκησης ποινικής δίωξης ή εκτέλεσης στερητικής της ελευθερίας ποινής ή στερητικού της ελευθερίας μέτρου ασφάλειας·
- β) «δικαστική αρχή»: αρχή η οποία, βάσει του εσωτερικού δικαίου, είναι δικαστής, δικαστήριο ή εισαγγελέας. Ο εισαγγελέας θεωρείται δικαστική αρχή μόνο στον βαθμό που αυτό προβλέπεται από το εσωτερικό δίκαιο·
- γ) «δικαστική αρχή εκτέλεσης»: η δικαστική αρχή του κράτους εκτέλεσης που είναι αρμόδια να εκτελέσει το ένταλμα σύλληψης δυνάμει του εσωτερικού δικαίου του εν λόγω κράτους·
- δ) «δικαστική αρχή έκδοσης»: η δικαστική αρχή του κράτους έκδοσης που είναι αρμόδια για την έκδοση εντάλματος σύλληψης δυνάμει του εσωτερικού δικαίου του εν λόγω κράτους.

## ΑΡΘΡΟ 599

## Πεδίο εφαρμογής

1. Ένταλμα σύλληψης μπορεί να εκδίδεται για πράξεις που τιμωρούνται από το δίκαιο του κράτους έκδοσης με στερητική της ελευθερίας ποινή ή στερητικό της ελευθερίας μέτρο ασφάλειας ανώτατης διάρκειας τουλάχιστον 12 μηνών ή, εάν έχει ήδη επιβληθεί ποινή ή μέτρο ασφάλειας, για ποινές ή μέτρα ασφάλειας στερητικών της ελευθερίας διάρκειας τουλάχιστον τεσσάρων μηνών.
2. Με την επιφύλαξη των παραγράφων 3 και 4, η παράδοση μπορεί να εξαρτηθεί από την προϋπόθεση ότι οι πράξεις για τις οποίες εκδίδεται το ένταλμα σύλληψης συνιστούν αξιόποινη πράξη δυνάμει του δικαίου του κράτους εκτέλεσης, ανεξαρτήτως των στοιχείων της αντικειμενικής υπόστασης ή του νομικού χαρακτηρισμού του.

3. Με την επιφύλαξη του άρθρου 600, του άρθρου 601 παράγραφος 1 στοιχεία β) έως η), του άρθρου 602, του άρθρου 603 και του άρθρου 604, τα κράτη δεν αρνούνται την εκτέλεση εντάλματος σύλληψης που εκδίδεται σχετικά με την ακόλουθη συμπεριφορά όταν η εν λόγω συμπεριφορά επισύρει ποινή στέρησης της ελευθερίας ή στερητικό της ελευθερίας μέτρο ασφάλειας για ανώτατη διάρκεια τουλάχιστον 12 μηνών:

- α) τη συμπεριφορά οποιουδήποτε προσώπου που συμβάλλει στην τέλεση από ομάδα προσώπων που ενεργούν με κοινό σκοπό, ενός ή περισσότερων αξιόποινων πράξεων στον τομέα της τρομοκρατίας που αναφέρονται στα άρθρα 1 και 2 της ευρωπαϊκής σύμβασης για την καταστολή της τρομοκρατίας, η οποία υπογράφηκε στο Στρασβούργο την 27η Ιανουαρίου 1977, ή σε σχέση με την παράνομη διακίνηση ναρκωτικών και ψυχοτρόπων ουσιών, ή με ανθρωποκτονία εκ προθέσεως, βαρεία σωματική βλάβη, απαγωγή, παράνομη κατακράτηση, ομηρία ή βιασμό, ακόμη και όταν το εν λόγω πρόσωπο δεν συμμετέχει στην πραγματική εκτέλεση της σχετικής αξιόποινης πράξης ή των πράξεων· η εν λόγω συμβολή θα πρέπει να είναι σκόπιμη και να πραγματοποιείται με επίγνωση ότι η συμμετοχή του θα συμβάλει στην επίτευξη των εγκληματικών δραστηριοτήτων της ομάδας· ή
- β) την τρομοκρατία όπως ορίζεται στο παράρτημα 45.

4. Το Ηνωμένο Βασίλειο και η Ένωση, ενεργώντας για λογαριασμό οποιουδήποτε από τα κράτη μέλη της, μπορούν να ενημερώνουν την ειδική επιτροπή για τη συνεργασία στον τομέα επιβολής του νόμου και για τη δικαστική συνεργασία ότι, βάσει της αρχής της αμοιβαιότητας, ο όρος του διττού αξιοποιίνου που αναφέρεται στην παράγραφο 2 δεν θα εφαρμόζεται, υπό την προϋπόθεση ότι το αδίκημα στο οποίο βασίζεται το ένταλμα:

- α) είναι μία από τις αξιόποινες πράξεις που παρατίθενται στην παράγραφο 5, όπως ορίζονται από το δίκαιο του κράτους έκδοσης· και

- β) τιμωρείται στο κράτος έκδοσης με στερητική της ελευθερίας ποινή ή με στερητικό της ελευθερίας μέτρο ασφαλείας ανώτατης διάρκειας τουλάχιστον τριών ετών.
5. Οι αξιόποινες πράξεις που αναφέρονται στην παράγραφο 4 είναι:
- συμμετοχή σε εγκληματική οργάνωση,
  - τρομοκρατία όπως ορίζεται στο παράρτημα 45,
  - εμπορία ανθρώπων,
  - σεξουαλική εκμετάλλευση παιδιών και παιδική πορνογραφία,
  - παράνομη διακίνηση ναρκωτικών και ψυχοτρόπων ουσιών,
  - παράνομη διακίνηση όπλων, πυρομαχικών και εκρηκτικών,
  - διαφθορά, συμπεριλαμβανομένης της δωροδοκίας,
  - απάτη, συμπεριλαμβανομένης της απάτης εις βάρος των οικονομικών συμφερόντων του Ηνωμένου Βασιλείου, κράτους μέλους ή της Ένωσης,
  - νομιμοποίηση προϊόντων εγκλήματος,
  - παραχάραξη νομισμάτων,

- ηλεκτρονικό έγκλημα,
- εγκλήματα κατά του περιβάλλοντος, συμπεριλαμβανομένου του παράνομου εμπορίου απειλούμενων ζωικών ειδών και του παράνομου εμπορίου απειλούμενων φυτικών ειδών και φυτικών ποικιλιών,
- παροχή βοήθειας για την παράνομη είσοδο και διαμονή,
- ανθρωποκτονία εκ προθέσεως,
- βαριά σωματική βλάβη,
- παράνομο εμπόριο ανθρωπίνων οργάνων και ιστών,
- απαγωγή, παράνομη κατακράτηση και ομηρία,
- ρατσισμός και ξενοφοβία,
- οργανωμένες ή ένοπλες ληστείες,
- παράνομη διακίνηση πολιτιστικών αγαθών, περιλαμβανομένων των αρχαιοτήτων και των έργων τέχνης,
- καταδολίευση,
- αθέμιτη προστασία έναντι παρανόμου οφέλους και εκβίαση,

- παράνομη απομίμηση και πειρατεία προϊόντων,
- πλαστογραφία δημόσιων εγγράφων και εμπορία τους,
- παραχάραξη μέσων πληρωμής,
- λαθρεμπόριο ορμονικών ουσιών και άλλων αυξητικών παραγόντων,
- λαθρεμπόριο πυρηνικών ή ραδιενεργών ουσιών,
- εμπορία κλεμμένων οχημάτων,
- βιασμός,
- εμπρησμός,
- εγκλήματα που εμπίπτουν στην αρμοδιότητα του Διεθνούς Ποινικού Δικαστηρίου,
- αεροπειρατεία / πειρατεία πλοίου / πειρατεία διαστημικού σκάφους, και
- δολιοφθορά.

## ΑΡΘΡΟ 600

## Λόγοι υποχρεωτικής μη εκτέλεσης του εντάλματος σύλληψης

Άρνηση της εκτέλεσης του εντάλματος σύλληψης συντρέχει στις εξής περιπτώσεις:

- α) εάν η αξιόποινη πράξη την οποία αφορά το ένταλμα σύλληψης καλύπτεται από αμνηστία στο κράτος εκτέλεσης, εφόσον το εν λόγω κράτος είχε τη δικαιοδοσία άσκησης δίωξης για την αξιόποινη πράξη σύμφωνα με το ποινικό του δίκαιο·
- β) εάν από τις πληροφορίες που διαθέτει η δικαστική αρχή εκτέλεσης προκύπτει ότι ο καταζητούμενος έχει δικασθεί τελεσιδίκως για τις ίδιες πράξεις από κράτος, υπό την προϋπόθεση ότι, εάν έχει επιβληθεί ποινή, η ποινή έχει εκτιθεί, εκτίεται ή δεν μπορεί πλέον να εκτιθεί σύμφωνα με το δίκαιο του κράτους της καταδίκης· ή
- γ) εάν το πρόσωπο για το οποίο έχει εκδοθεί το ευρωπαϊκό ένταλμα σύλληψης δεν μπορεί, λόγω της ηλικίας του, να θεωρηθεί ποινικώς υπεύθυνο για τις πράξεις για τις οποίες εξεδόθη το ένταλμα σύλληψης σύμφωνα με το δίκαιο του κράτους μέλους εκτέλεσης.

## ΑΡΘΡΟ 601

## Άλλοι λόγοι μη εκτέλεσης του εντάλματος σύλληψης

1. Άρνηση της εκτέλεσης του εντάλματος σύλληψης είναι δυνατή στις ακόλουθες περιπτώσεις:
  - α) εάν, σε μία από τις περιπτώσεις που αναφέρονται στο άρθρο 599 παράγραφος 2, η πράξη λόγω της οποίας εκδίδεται το ένταλμα σύλληψης δεν συνιστά αξιόποινη πράξη κατά το δίκαιο του κράτους εκτέλεσης· ωστόσο, προκειμένου περί φόρων ή τελών, τελωνείων και συναλλάγματος, η εκτέλεση του εντάλματος σύλληψης δεν θα μπορεί να απορρίπτεται με αιτιολογία ότι το δίκαιο του κράτους εκτέλεσης δεν επιβάλλει ιδίου τύπου φόρους ή τέλη ή δεν προβλέπει ιδίου τύπου ρύθμιση περί φόρων ή τελών, τελωνείων και συναλλάγματος με το δίκαιο του κράτους έκδοσης·
  - β) εάν το πρόσωπο για το οποίο εκδίδεται το ένταλμα σύλληψης διώκεται στο κράτος εκτέλεσης για την ίδια πράξη με εκείνη στην οποία βασίζεται το ένταλμα σύλληψης·
  - γ) εάν οι δικαστικές αρχές του κράτους εκτέλεσης αποφάσισαν είτε να μην ασκήσουν δίωξη για την αξιόποινη πράξη λόγω της οποίας εκδόθηκε το ένταλμα σύλληψης είτε να παύσουν τη δίωξη, ή όταν ο καταζητούμενος έχει δικασθεί τελεσιδίκως για τις αυτές πράξεις σε κράτος, με αποτέλεσμα να κωλύεται η μεταγενέστερη άσκηση δίωξης·
  - δ) εάν έχει επέλθει παραγραφή της ποινικής δίωξης ή της ποινής σύμφωνα με το δίκαιο του κράτους εκτέλεσης και οι πράξεις ανάγονται στη δικαιοδοσία του εν λόγω κράτους σύμφωνα με το ποινικό του δίκαιο·



- ε) εάν από τις πληροφορίες που διαθέτει η δικαστική αρχή εκτέλεσης προκύπτει ότι ο καταζητούμενος έχει δικασθεί τελεσιδίκως για τις ίδιες πράξεις από τρίτη χώρα υπό τον όρο ότι, εάν έχει επιβληθεί ποινή, η ποινή έχει εκτιθεί, εκτίεται ή δεν μπορεί πλέον να εκτιθεί σύμφωνα με το δίκαιο του κράτους της καταδίκης·
- στ) εάν το ένταλμα σύλληψης έχει εκδοθεί προς τον σκοπό της εκτέλεσης στερητικής της ελευθερίας ποινής ή στερητικού της ελευθερίας μέτρου ασφάλειας, και ο καταζητούμενος διαμένει στο κράτος εκτέλεσης, ή είναι υπήκοος ή κάτοικός του και το εν λόγω κράτος δεσμεύεται να εκτελέσει την στερητική της ελευθερίας ποινή ή το στερητικό της ελευθερίας μέτρο ασφάλειας σύμφωνα με το εσωτερικό του δίκαιο· εάν απαιτείται η συγκατάθεση του καταζητούμενου για τη μεταφορά της στερητικής της ελευθερίας ποινής ή του στερητικού της ελευθερίας μέτρου ασφάλειας στο κράτος εκτέλεσης, το κράτος εκτέλεσης μπορεί να αρνηθεί την εκτέλεση του εντάλματος μόνο αφού ο καταζητούμενος συναινέσει στη μεταφορά της στερητικής της ελευθερίας ποινής ή του στερητικού της ελευθερίας μέτρου ασφάλειας·
- ζ) εάν το ένταλμα σύλληψης αφορά αξιόποινες πράξεις οι οποίες:
- i) κατά το δίκαιο του κράτους μέλους εκτέλεσης θεωρούνται ότι διεπράχθησαν εξ ολοκλήρου ή εν μέρει στο έδαφος του κράτους εκτέλεσης ή σε εξομοιούμενο προς αυτό τόπο· ή
  - ii) διεπράχθησαν εκτός του εδάφους του κράτους έκδοσης και το δίκαιο του κράτους εκτέλεσης δεν επιτρέπει τη δίωξη για τις ίδιες αξιόποινες πράξεις εάν έχουν διαπραχθεί εκτός του εδάφους του·

- η) εάν με βάση τα αντικειμενικά στοιχεία πιθανολογείται ότι το ένταλμα σύλληψης έχει εκδοθεί προς τον σκοπό της δίωξης ή τιμωρίας προσώπου λόγω του φύλου, της φυλής, της θρησκείας, της εθνοτικής καταγωγής, της ιθαγένειας, της γλώσσας, των πολιτικών φρονημάτων ή του γενετήσιου προσανατολισμού του ή ότι η θέση του προσώπου αυτού μπορεί να επιδεινωθεί για οποιονδήποτε από τους προαναφερόμενους λόγους·
- θ) εάν το ένταλμα σύλληψης έχει εκδοθεί με σκοπό την εκτέλεση στερητικής της ελευθερίας ποινής ή στερητικού της ελευθερίας μέτρου ασφάλειας, και ο καταζητούμενος δεν έχει εμφανιστεί αυτοπροσώπως στη δίκη που οδήγησε στην απόφαση, εκτός εάν στο ένταλμα σύλληψης δηλώνεται ότι το πρόσωπο, σύμφωνα με περαιτέρω δικονομικές απαιτήσεις που ορίζονται στο εσωτερικό δίκαιο του κράτους έκδοσης:
- i) εν ευθέτω χρόνω:
- A) είτε είχε κλητευθεί αυτοπροσώπως και με την κλήτευση είχε ενημερωθεί σχετικά με την προγραμματισμένη ημερομηνία και τον τόπο διεξαγωγής της δίκης που οδήγησε στην έκδοση της αποφάσεως, είτε είχε δι' άλλων μέσων ενημερωθεί πραγματικά και επισήμως για την προγραμματισμένη ημερομηνία και τον τόπο διεξαγωγής της δίκης αυτής, κατά τρόπον ώστε να αποδεικνύεται σαφώς ότι τελούσε εν γνώσει της ημερομηνίας και του τόπου διεξαγωγής της προγραμματισμένης δίκης·
- και
- B) είχε ενημερωθεί ότι μπορεί να εκδοθεί απόφαση σε περίπτωση που το οικείο πρόσωπο δεν εμφανιστεί στη δίκη·
- ή

- ii) το πρόσωπο τελούσε εν γνώσει της ημερομηνίας και του τόπου διεξαγωγής της προγραμματισμένης δίκης, είχε δώσει δε εντολή σε δικηγόρο, τον οποίον διόρισε είτε το ενδιαφερόμενο πρόσωπο είτε το κράτος, να τον εκπροσωπήσει στη δίκη, και εκπροσωπήθηκε όντως από αυτόν τον δικηγόρο στη δίκη·

ή

- iii) αφού του επεδόθη η απόφαση και ενημερώθηκε ρητά για το δικαίωμά του να δικαστεί εκ νέου ή να ασκήσει ένδικο μέσο, όπου το πρόσωπο δικαιούται να παρίσταται, η δε ουσία της υπόθεσης περιλαμβανομένων και νέων αποδεικτικών στοιχείων, θα επανεξεταστεί, και η δίκη μπορεί να οδηγήσει σε ανατροπή της αρχικής απόφασης:

- A) έχει δηλώσει ρητώς ότι δεν αμφισβητεί την απόφαση·

ή

- B) δεν έχει ζητήσει να δικαστεί εκ νέου ή δεν έχει ασκήσει ένδικο μέσο εντός της ισχύουσας προθεσμίας·

ή

iv) η απόφαση δεν του επιδόθηκε αυτοπροσώπως αλλά:

A) θα του επιδοθεί αυτοπροσώπως και αμελλητί μετά την παράδοσή του και θα ενημερωθεί ρητά για το δικαίωμά του να δικασθεί εκ νέου ή να ασκήσει ένδικο μέσο, όπου το πρόσωπο δικαιούται να παρίσταται, η δε ουσία της υπόθεσης, περιλαμβανομένων και νέων αποδεικτικών στοιχείων, θα επανεξετασθεί, και η δίκη μπορεί να οδηγήσει σε ανατροπή της αρχικής απόφασης·

και

B) θα ενημερωθεί σχετικά με την προθεσμία εντός της οποίας οφείλει να ζητήσει να δικαστεί εκ νέου ή να ασκήσει ένδικο μέσο, όπως προβλέπεται στο σχετικό ένταλμα σύλληψης.

2. Όταν το ένταλμα σύλληψης εκδίδεται με σκοπό την εκτέλεση στερητικής της ελευθερίας ποινής ή στερητικού της ελευθερίας μέτρου ασφάλειας υπό τους όρους της παραγράφου 1 στοιχείο θ) σημείο iv), και το οικείο πρόσωπο δεν έχει λάβει προηγουμένως επίσημη ενημέρωση για την ύπαρξη ποινικής διαδικασίας εναντίον του, μπορεί, κατά την ενημέρωσή του για το περιεχόμενο του εντάλματος σύλληψης, να ζητήσει να λάβει αντίγραφο της απόφασης προτού παραδοθεί. Αμέσως μόλις ενημερωθεί για το αίτημα, η αρχή έκδοσης παρέχει στον καταζητούμενο το αντίγραφο της απόφασης μέσω της αρχής εκτέλεσης. Το αίτημα του οικείου προσώπου δεν καθυστερεί ούτε τη διαδικασία παράδοσης ούτε την απόφαση εκτέλεσης του εντάλματος σύλληψης. Η διαβίβαση της απόφασης στο οικείο πρόσωπο γίνεται αποκλειστικά για ενημερωτικούς σκοπούς· δεν θεωρείται επίσημη επίδοση της απόφασης ούτε κινεί τις όποιες προθεσμίες ενδέχεται να ισχύουν για αίτηση επανεκδίκασης της υπόθεσης ή άσκηση ενδίκου μέσου.

3. Όταν το πρόσωπο παραδίδεται υπό τους όρους της παραγράφου 1 στοιχείο θ) σημείο iv) και έχει ζητήσει επανεκδίκαση της υπόθεσης ή ασκήσει ένδικο μέσο, έως ότου ολοκληρωθεί η εν λόγω δικαστική διαδικασία, το μέτρο στέρησης της ελευθερίας του εν λόγω προσώπου που αναμένει την επανεκδίκαση της υπόθεσης ή το ένδικο μέσο επανεξετάζεται βάσει του εσωτερικού δικαίου του κράτους έκδοσης, είτε ανά τακτικά διαστήματα είτε κατόπιν αίτησης του οικείου προσώπου. Η επανεξέταση αυτή εμπεριέχει ειδικότερα τη δυνατότητα αναστολής ή διακοπής του μέτρου στέρησης της ελευθερίας. Η επανεκδίκαση της υπόθεσης ή η άσκηση ενδίκου μέσου αρχίζει εν ευθέτω χρόνω μετά την παράδοση.

## ΑΡΘΡΟ 602

### Εξαίρεση πολιτικών εγκλημάτων

1. Η άρνηση της εκτέλεσης εντάλματος δεν είναι δυνατή με την αιτιολογία ότι η αξιόποινη πράξη μπορεί να θεωρηθεί από το κράτος εκτέλεσης ως πολιτικό έγκλημα, ως αξιόποινη πράξη που συνδέεται με πολιτικό έγκλημα ή ως αξιόποινη πράξη εμφορούμενη από πολιτικά κίνητρα.
2. Ωστόσο, το Ηνωμένο Βασίλειο και η Ένωση, ενεργώντας για λογαριασμό οιοδήποτε από τα κράτη μέλη της, μπορούν να ενημερώνουν την ειδική επιτροπή για τη συνεργασία στον τομέα επιβολής του νόμου και για τη δικαστική συνεργασία ότι η παράγραφος 1 θα εφαρμόζεται αποκλειστικά σε σχέση με:
  - α) τα αδικήματα που αναφέρονται στα άρθρα 1 και 2 της ευρωπαϊκής σύμβασης για την καταστολή της τρομοκρατίας·

β) τα αδικήματα της σύστασης συμμορίας ή της εγκληματικής οργάνωσης για τη διάπραξη μίας ή περισσότερων από τα αδικήματα που αναφέρονται στα άρθρα 1 και 2 της ευρωπαϊκής σύμβασης για την καταστολή της τρομοκρατίας, εάν τα εν λόγω αδικήματα της σύστασης συμμορίας ή της εγκληματικής οργάνωσης αντιστοιχούν στην περιγραφή της συμπεριφοράς που αναφέρεται στο άρθρο 599 παράγραφος 3 της παρούσας συμφωνίας· και

γ) την τρομοκρατία όπως ορίζεται στο παράρτημα 45 της παρούσας συμφωνίας.

3. Όταν εκδίδεται ένταλμα σύλληψης από κράτος που έχει απευθύνει ενημέρωση όπως αναφέρεται στην παράγραφο 2, ή από κράτος εκ μέρους του οποίου έχει διενεργηθεί η εν λόγω ενημέρωση, το κράτος που εκτελεί το ένταλμα σύλληψης μπορεί να εφαρμόζει την αρχή της αμοιβαιότητας.

#### ΑΡΘΡΟ 603

#### Εξαίρεση ιθαγένειας

1. Η εκτέλεση εντάλματος σύλληψης δεν μπορεί να απορριφθεί με την αιτιολογία ότι ο καταζητούμενος είναι υπήκοος του κράτους εκτέλεσης.

2. Τόσο το Ηνωμένο Βασίλειο όσο και η Ένωση, ενεργώντας για λογαριασμό οποιουδήποτε από τα κράτη μέλη της, μπορούν να κοινοποιήσουν στην ειδική επιτροπή για τη συνεργασία στον τομέα επιβολής του νόμου και για τη δικαστική συνεργασία ότι οι υπήκοοι κάθε κράτους δεν θα παραδίδονται ή ότι η παράδοση των υπηκόων τους θα επιτρέπεται μόνο υπό ορισμένες συγκεκριμένες προϋποθέσεις. Η κοινοποίηση βασίζεται σε λόγους που σχετίζονται με τις θεμελιώδεις αρχές ή πρακτικές της εσωτερικής έννομης τάξης του Ηνωμένου Βασιλείου ή του κράτους για λογαριασμό του οποίου έγινε η κοινοποίηση. Στην περίπτωση αυτή, η Ένωση, εκ μέρους οποιουδήποτε από τα κράτη μέλη της, ή το Ηνωμένο Βασίλειο, κατά περίπτωση, μπορούν να κοινοποιήσουν στην ειδική επιτροπή για τη συνεργασία στον τομέα επιβολής του νόμου και για τη δικαστική συνεργασία, εντός εύλογου χρονικού διαστήματος μετά την παραλαβή της κοινοποίησης από το άλλο Μέρος, ότι οι δικαστικές αρχές εκτέλεσης του κράτους μέλους ή του Ηνωμένου Βασιλείου, κατά περίπτωση, μπορούν να αρνηθούν την παράδοση των υπηκόων τους στο εν λόγω κράτος ή ότι η παράδοση επιτρέπεται μόνο υπό ορισμένες συγκεκριμένες προϋποθέσεις.

3. Σε περίπτωση που ένα κράτος έχει αρνηθεί να εκτελέσει ένταλμα σύλληψης με την αιτιολογία ότι, στην περίπτωση του Ηνωμένου Βασιλείου, έχει προβεί σε κοινοποίηση ή, στην περίπτωση κράτους μέλους, η Ένωση έχει προβεί σε κοινοποίηση εξ ονόματός του, όπως αναφέρεται στην παράγραφο 2, το εν λόγω κράτος εξετάζει το ενδεχόμενο να κινήσει διαδικασία κατά του δικού του υπηκόου ανάλογη προς το αντικείμενο του εντάλματος σύλληψης, λαμβάνοντας υπόψη τις απόψεις του κράτους έκδοσης. Σε περίπτωση που η δικαστική αρχή αποφασίσει να μην κινήσει τέτοια διαδικασία, το θύμα του αδικήματος στο οποίο βασίζεται το ένταλμα σύλληψης μπορεί να λάβει πληροφορίες σχετικά με την απόφαση σύμφωνα με το εφαρμοστέο εσωτερικό δίκαιο.

4. Όταν οι αρμόδιες αρχές ενός κράτους ασκούν προσφυγή κατά υπηκόου του σύμφωνα με την παράγραφο 3, το εν λόγω κράτος διασφαλίζει ότι οι αρμόδιες αρχές του μπορούν να λάβουν τα κατάλληλα μέτρα για να βοηθήσουν τα θύματα και τυχόν μάρτυρες σε περίπτωση που διαμένουν σε άλλο κράτος, ιδιαίτερα όσον αφορά τον τρόπο με τον οποίο διεξάγεται η διαδικασία.

#### ΑΡΘΡΟ 604

##### Εγγυήσεις που παρέχονται από το κράτος έκδοσης σε ειδικές περιπτώσεις

Η εκτέλεση του εντάλματος σύλληψης από τη δικαστική αρχή εκτέλεσης μπορεί να υπόκειται στις ακόλουθες εγγυήσεις:

- α) εάν το αδίκημα στο οποίο βασίζεται το ένταλμα σύλληψης τιμωρείται με ισόβια κάθειρξη ή στερητικό της ελευθερίας μέτρο ασφαλείας εφ' όρου ζωής στο κράτος έκδοσης, το κράτος εκτέλεσης μπορεί να θέσει την εκτέλεση του εντάλματος σύλληψης υπό την προϋπόθεση ότι το κράτος έκδοσης παρέχει εγγύηση η οποία κρίνεται επαρκής από το κράτος εκτέλεσης ότι το κράτος έκδοσης θα επανεξετάσει την επιβληθείσα ποινή ή μέτρο, κατόπιν αίτησης ή το αργότερο μετά την πάροδο 20 ετών, ή θα ενθαρρύνει την εφαρμογή μέτρων επιείκειας τα οποία προβλέπει υπέρ του προσώπου το δίκαιο ή πρακτική του κράτους έκδοσης, και τα οποία αποσκοπούν στη μη εκτέλεση μιας τέτοιας ποινής ή μέτρου.



- β) εάν το πρόσωπο κατά του οποίου εκδόθηκε ένταλμα σύλληψης προς τον σκοπό της δίωξης είναι υπήκοος ή κάτοικος του κράτους εκτέλεσης, η παράδοση του εν λόγω ατόμου μπορεί να υπόκειται στην προϋπόθεση ότι το εν λόγω πρόσωπο, μετά από ακρόασή του, θα διαμεταχθεί στο κράτος εκτέλεσης ώστε να εκτίσει εκεί την στερητική της ελευθερίας ποινή ή το στερητικό της ελευθερίας μέτρο ασφαλείας που θα απαγγελθεί εναντίον του στο κράτος έκδοσης· εάν απαιτείται η συγκατάθεση του καταζητουμένου για τη μεταφορά της ποινής ή του μέτρου ασφαλείας στο κράτος εκτέλεσης, η εγγύηση ότι ο καταζητούμενος θα επιστρέψει στο κράτος εκτέλεσης για να εκτίσει την ποινή του υπόκειται στην προϋπόθεση ότι ο καταζητούμενος, μετά την ακρόασή του, συναινεί στην επιστροφή του στο κράτος εκτέλεσης·
- γ) εάν υπάρχουν σοβαροί λόγοι να πιστεύεται ότι υπάρχει πραγματικός κίνδυνος για την προστασία των θεμελιωδών δικαιωμάτων του καταζητουμένου, η δικαστική αρχή εκτέλεσης μπορεί να ζητήσει, κατά περίπτωση, πρόσθετες εγγυήσεις όσον αφορά τη μεταχείριση του καταζητουμένου μετά την παράδοσή του προτού αποφασίσει αν θα εκτελέσει το ένταλμα σύλληψης.

#### ΑΡΘΡΟ 605

##### Προσφυγή στην κεντρική αρχή

1. Το Ηνωμένο Βασίλειο και η Ένωση, ενεργώντας για λογαριασμό οποιουδήποτε από τα κράτη μέλη της, μπορούν έκαστο να κοινοποιήσει στην ειδική επιτροπή για τη συνεργασία στον τομέα επιβολής του νόμου και τη δικαστική συνεργασία, στην περίπτωση του Ηνωμένου Βασιλείου, την κεντρική αρχή του και, στην περίπτωση της Ένωσης, την κεντρική αρχή κάθε κράτους, η οποία έχει ορίσει μια τέτοια αρχή ή, εφόσον προβλέπεται από το νομικό σύστημα του οικείου κράτους, περισσότερες από μία κεντρικές αρχές για να συνδράμουν τις αρμόδιες δικαστικές αρχές.

2. Κατά την κοινοποίηση στην ειδική επιτροπή για τη συνεργασία στον τομέα επιβολής του νόμου και τη δικαστική συνεργασία δυνάμει της παραγράφου 1, το Ηνωμένο Βασίλειο και η Ένωση, ενεργώντας για λογαριασμό οποιουδήποτε από τα κράτη μέλη της, μπορούν να αναφέρουν ότι, ως αποτέλεσμα της οργάνωσης του εσωτερικού δικαστικού συστήματος των οικείων κρατών, η κεντρική αρχή ή οι κεντρικές αρχές είναι υπεύθυνες για τη διοικητική διαβίβαση και παραλαβή ενταλμάτων σύλληψης, καθώς και για κάθε άλλη επίσημη αλληλογραφία που αφορά τη διοικητική διαβίβαση και παραλαβή ενταλμάτων σύλληψης. Η εν λόγω υπόδειξη δεσμεύει όλες τις αρχές του κράτους έκδοσης.

#### ΑΡΘΡΟ 606

##### Περιεχόμενο και τύπος του εντάλματος σύλληψης

1. Το ένταλμα σύλληψης περιέχει τα ακόλουθα στοιχεία, τα οποία υποβάλλονται σύμφωνα με το έντυπο που περιλαμβάνεται στο παράρτημα 43:
  - α) ταυτότητα και ιθαγένεια του καταζητούμενου·
  - β) όνομα, διεύθυνση, αριθμός τηλεφώνου και φαξ και ηλεκτρονική διεύθυνση της δικαστικής αρχής έκδοσης του εντάλματος·
  - γ) ένδειξη ότι υπάρχει εκτελεστή απόφαση, ένταλμα σύλληψης ή οποιαδήποτε άλλη εκτελεστή δικαστική απόφαση της αυτής ισχύος που εμπίπτει στο πεδίο εφαρμογής του άρθρου 599·

- δ) φύση και νομικός χαρακτηρισμός του αδικήματος, ιδίως ως προς το άρθρο 599·
- ε) περιγραφή των περιστάσεων υπό τις οποίες τελέσθηκε η αξιόποινη πράξη, περιλαμβανομένου του χρόνου, του τόπου της τέλεσης και του βαθμού συμμετοχής του καταζητουμένου στην αξιόποινη πράξη·
- στ) την επιβληθείσα ποινή, εάν πρόκειται για τελεσίδικη απόφαση, ή την κλίμακα ποινών που προβλέπεται για την αξιόποινη πράξη από τη νομοθεσία του κράτους έκδοσης του εντάλματος· και
- ζ) στο μέτρο του δυνατού, τις λοιπές συνέπειες της αξιόποινης πράξης.

2. Το ένταλμα σύλληψης μεταφράζεται στην επίσημη γλώσσα ή σε μία από τις επίσημες γλώσσες του κράτους εκτέλεσης. Τόσο το Ηνωμένο Βασίλειο όσο και η Ένωση, ενεργώντας για λογαριασμό οποιουδήποτε από τα κράτη μέλη της, μπορούν να κοινοποιούν στην ειδική επιτροπή για τη συνεργασία στον τομέα επιβολής του νόμου και για τη δικαστική συνεργασία ότι η μετάφραση σε μία ή περισσότερες άλλες επίσημες γλώσσες ενός κράτους θα είναι αποδεκτή.

## ΑΡΘΡΟ 607

## Διαβίβαση εντάλματος σύλληψης

Εάν είναι γνωστό πού ευρίσκεται ο καταζητούμενος, η δικαστική αρχή έκδοσης μπορεί να διαβιβάζει το ένταλμα σύλληψης απευθείας στη δικαστική αρχή εκτέλεσης.

## ΑΡΘΡΟ 608

## Λεπτομέρειες της διαβίβασης εντάλματος σύλληψης

1. Εάν η δικαστική αρχή έκδοσης δεν γνωρίζει ποια είναι η αρμόδια δικαστική αρχή εκτέλεσης, προβαίνει στις απαιτούμενες έρευνες, ώστε να λάβει την πληροφορία αυτή από το κράτος εκτέλεσης.
2. Η δικαστική αρχή έκδοσης μπορεί να ζητήσει από τον Διεθνή Οργανισμό Εγκληματολογικής Αστυνομίας (στο εξής: Ιντερπόλ) να διαβιβάσει ένα ένταλμα σύλληψης.
3. Η δικαστική αρχή έκδοσης μπορεί να διαβιβάζει το ένταλμα σύλληψης με οποιοδήποτε ασφαλές μέσο που μπορεί να τεκμηριωθεί εγγράφως, υπό όρους που επιτρέπουν στο κράτος εκτέλεσης να εξακριβώσει τη γνησιότητα του εντάλματος σύλληψης.

4. Όλες οι δυσχέρειες σχετικά με τη διαβίβαση ή τη γνησιότητα οποιουδήποτε εγγράφου που απαιτείται για την εκτέλεση του εντάλματος σύλληψης ρυθμίζονται με απευθείας επαφές μεταξύ των ενδιαφερόμενων δικαστικών αρχών ή, ενδεχομένως, με την παρέμβαση των κεντρικών αρχών των κρατών.
5. Εάν η αρχή που λαμβάνει ένταλμα σύλληψης δεν είναι αρμόδια να επιληφθεί του θέματος, το διαβιβάζει αυτεπαγγέλτως στην αρμόδια αρχή του κράτους της και ενημερώνει σχετικά τη δικαστική αρχή έκδοσης του εντάλματος.

#### ΑΡΘΡΟ 609

##### Δικαιώματα του καταζητουμένου

1. Εάν ένας καταζητούμενος συλληφθεί για τον σκοπό της εκτέλεσης εντάλματος σύλληψης, η δικαστική αρχή εκτέλεσης τον ενημερώνει, σύμφωνα με το εσωτερικό της δίκαιο, για την ύπαρξη και το περιεχόμενο του εντάλματος σύλληψης καθώς και για τη δυνατότητα που του παρέχεται να συγκατατεθεί στην παράδοσή του στη δικαστική αρχή έκδοσης.
2. Εάν ένας καταζητούμενος που συλλαμβάνεται για τον σκοπό της εκτέλεσης εντάλματος σύλληψης δεν ομιλεί ή δεν κατανοεί τη γλώσσα της διαδικασίας εκτέλεσης του εντάλματος σύλληψης, έχει το δικαίωμα να επικουρείται από διερμηνέα και να του παρέχεται γραπτή μετάφραση στη μητρική γλώσσα του καταζητουμένου ή σε οποιαδήποτε άλλη γλώσσα ομιλεί ή κατανοεί το εν λόγω πρόσωπο, σύμφωνα με το εσωτερικό δίκαιο του κράτους εκτέλεσης.

3. Ο καταζητούμενος έχει το δικαίωμα να ζητήσει τη συνδρομή δικηγόρου σύμφωνα με το εσωτερικό δίκαιο του κράτους εκτέλεσης κατά τη σύλληψή του.
4. Ο καταζητούμενος ενημερώνεται για το δικαίωμά του να διορίσει δικηγόρο στο κράτος έκδοσης προκειμένου να συνδράμει τον δικηγόρο στο κράτος εκτέλεσης στη διαδικασία εκτέλεσης του εντάλματος σύλληψης. Η παρούσα παράγραφος ισχύει με την επιφύλαξη των προθεσμιών που ορίζονται στο άρθρο 621.
5. Ο καταζητούμενος που συλλαμβάνεται έχει το δικαίωμα να ζητήσει από τις προξενικές αρχές του κράτους της ιθαγένειάς του ή, σε περίπτωση ανιθαγενούς, από τις προξενικές αρχές του κράτους στο οποίο διαμένει συνήθως, να ενημερωθεί για τη σύλληψη χωρίς αδικαιολόγητη καθυστέρηση και να επικοινωνήσει με τις εν λόγω αρχές, εφόσον το επιθυμεί.

#### ΑΡΘΡΟ 610

##### Τήρηση του προσώπου υπό κράτηση

Όταν ένα πρόσωπο συλλαμβάνεται βάσει εντάλματος σύλληψης, η δικαστική αρχή εκτέλεσης αποφασίζει κατά πόσον είναι σκόπιμο να τηρηθεί υπό κράτηση σύμφωνα με το δίκαιο του κράτους εκτέλεσης. Η προσωρινή απόλυση είναι δυνατή οποτεδήποτε σύμφωνα με το εσωτερικό δίκαιο του κράτους εκτέλεσης, υπό την προϋπόθεση ότι η αρμόδια αρχή του εν λόγω κράτους λαμβάνει κάθε μέτρο που κρίνει αναγκαίο ώστε να αποφευχθεί η διαφυγή του προσώπου.

## ΑΡΘΡΟ 611

## Συγκατάθεση στην παράδοση

1. Εάν ο συλληφθείς δηλώσει ότι συγκατατίθεται να παραδοθεί, η συγκατάθεση αυτή και, κατά περίπτωση, η ρητή παραίτηση από το ευεργέτημα του κανόνα της ειδικότητας που αναφέρεται στο άρθρο 625 παράγραφος 2 πρέπει να δίνονται ενώπιον της δικαστικής αρχής εκτέλεσης, σύμφωνα με το εσωτερικό δίκαιο του κράτους εκτέλεσης.
2. Κάθε κράτος λαμβάνει τα απαραίτητα μέτρα ώστε οι συνθήκες υπό τις οποίες δίνονται η συγκατάθεση και, κατά περίπτωση, η παραίτηση που αναφέρεται στην παράγραφο 1 να δείχνουν ότι το πρόσωπο το πράττει εκουσίως και έχοντας πλήρη επίγνωση των σχετικών συνεπειών. Προς τούτο, ο καταζητούμενος έχει το δικαίωμα να επικουρείται από δικηγόρο.
3. Η συγκατάθεση και, κατά περίπτωση, η παραίτηση που αναφέρεται στην παράγραφο 1 καταχωρούνται σε πρακτικά, σύμφωνα με τη διαδικασία που ορίζει το εσωτερικό δίκαιο του κράτους εκτέλεσης.

4. Η συγκατάθεση είναι κατ' αρχήν αμετάκλητη. Κάθε κράτος μπορεί να προβλέψει ότι η συγκατάθεση και, κατά περίπτωση, η παραίτηση που αναφέρεται στην παράγραφο 1 του παρόντος άρθρου είναι δυνατόν να ανακαλούνται, σύμφωνα με τους κανόνες που ισχύουν στο εσωτερικό του δίκαιο. Στην περίπτωση αυτή, η χρονική περίοδος μεταξύ της ημερομηνίας της συγκατάθεσης και της ημερομηνίας της ανάκλησής της δεν λαμβάνονται υπόψη για τον καθορισμό των προθεσμιών που προβλέπονται στο άρθρο 621. Τόσο το Ηνωμένο Βασίλειο όσο και η Ένωση, ενεργώντας για λογαριασμό οποιουδήποτε από τα κράτη μέλη της, δύνανται να κοινοποιήσουν στην ειδική επιτροπή για τη συνεργασία στον τομέα επιβολής του νόμου και για τη δικαστική συνεργασία ότι επιθυμούν να κάνουν χρήση της δυνατότητας αυτής, αναφέροντας τις διαδικασίες με τις οποίες είναι δυνατή η ανάκληση της συγκατάθεσης καθώς και οποιαδήποτε τροποποίηση αυτών.

#### ΑΡΘΡΟ 612

##### Ακρόαση του καταζητουμένου

Εφόσον ο συλληφθείς δεν συγκατατίθεται στην παράδοσή του με τον τρόπο που προβλέπεται στο άρθρο 611, το εν λόγω πρόσωπο έχει δικαίωμα ακρόασης από τη δικαστική αρχή εκτέλεσης, σύμφωνα με το δίκαιο του κράτους εκτέλεσης.



## ΑΡΘΡΟ 613

## Απόφαση για την παράδοση

1. Η δικαστική αρχή εκτέλεσης αποφασίζει για την παράδοση του προσώπου, εντός των προθεσμιών και σύμφωνα με τους όρους που καθορίζονται στον παρόντα τίτλο, και ειδικότερα σύμφωνα με την αρχή της αναλογικότητας, όπως αυτή ορίζεται στο άρθρο 597.
2. Εάν η δικαστική αρχή εκτέλεσης κρίνει ότι οι πληροφορίες που κοινοποιήθηκαν από το κράτος έκδοσης δεν επαρκούν για να μπορέσει να αποφασίσει σχετικά με την παράδοση, ζητεί οι αναγκαίες συμπληρωματικές πληροφορίες, ιδίως όσον αφορά το άρθρο 597, τα άρθρα 600 έως 602, το άρθρο 604 και το άρθρο 606, να παρασχεθούν επειγόντως και μπορεί να καθορίσει προθεσμία για την παραλαβή τους, λαμβάνοντας υπόψη την ανάγκη τήρησης των προθεσμιών που προβλέπονται στο άρθρο 615.
3. Η δικαστική αρχή έκδοσης μπορεί να διαβιβάζει οποτεδήποτε κάθε επιπλέον χρήσιμη πληροφορία στη δικαστική αρχή εκτέλεσης.

## ΑΡΘΡΟ 614

## Απόφαση σε περίπτωση συρροής αιτήσεων

1. Εάν δύο ή περισσότερα κράτη μέλη έχουν εκδώσει ευρωπαϊκό ένταλμα σύλληψης ή ένταλμα σύλληψης για το ίδιο πρόσωπο, η επιλογή του εντάλματος σύλληψης που θα εκτελεσθεί γίνεται από τη δικαστική αρχή εκτέλεσης με δέουσα συνεκτίμηση όλων των περιστάσεων και, ιδίως, της σχετικής βαρύτητας και του τόπου τέλεσης των αξιόποινων πράξεων, των αντίστοιχων ημερομηνιών των ενταλμάτων σύλληψης ή των ευρωπαϊκών ενταλμάτων σύλληψης, καθώς και του κατά πόσον αυτά έχουν εκδοθεί προς τον σκοπό της δίωξης ή προς τον σκοπό της εκτέλεσης στερητικής της ελευθερίας ποινής ή στερητικού της ελευθερίας μέτρου ασφάλειας, και των νομικών υποχρεώσεων των κρατών μελών, όπως αυτές απορρέουν από το ενωσιακό δίκαιο, ιδιαίτερα όσον αφορά τις αρχές της ελεύθερης κυκλοφορίας και της απαγόρευσης των διακρίσεων λόγω ιθαγένειας.
2. Η δικαστική αρχή εκτέλεσης ενός κράτους μέλους μπορεί να ζητήσει τη γνώμη της Eurojust προκειμένου να λάβει την απόφαση που αναφέρεται στην παράγραφο 1.
3. Σε περίπτωση σύγκρουσης μεταξύ εντάλματος σύλληψης και αίτησης έκδοσης που υποβάλλεται από τρίτη χώρα, η απόφαση για το κατά πόσον πρέπει να δοθεί η προτεραιότητα στο ένταλμα σύλληψης ή στην αίτηση έκδοσης λαμβάνεται από την αρμόδια αρχή του κράτους εκτέλεσης με δέουσα συνεκτίμηση όλων των περιστάσεων, ιδίως όσων αναφέρονται στην παράγραφο 1, καθώς και εκείνων που μνημονεύονται στην εφαρμοστέα σύμβαση.
4. Το παρόν άρθρο δεν θίγει τις υποχρεώσεις των κρατών βάσει του καταστατικού του Διεθνούς Ποινικού Δικαστηρίου.

## ΑΡΘΡΟ 615

## Προθεσμίες και διαδικασία της απόφασης εκτέλεσης του εντάλματος σύλληψης

1. Για την εξέταση και εκτέλεση εντάλματος σύλληψης ακολουθείται διαδικασία επείγοντος.
2. Στις περιπτώσεις κατά τις οποίες ο καταζητούμενος έχει συγκατατεθεί στην παράδοσή του, η οριστική απόφαση για την εκτέλεση του εντάλματος σύλληψης λαμβάνεται εντός δέκα ημερών μετά τη συγκατάθεση.
3. Στις λοιπές περιπτώσεις, η οριστική απόφαση για την εκτέλεση του εντάλματος σύλληψης λαμβάνεται εντός 60 ημερών από τη σύλληψη του καταζητούμενου.
4. Σε ειδικές περιπτώσεις, όταν το ένταλμα σύλληψης δεν μπορεί να εκτελεσθεί εντός των προβλεπόμενων στην παράγραφο 2 ή στην παράγραφο 3 προθεσμιών, η δικαστική αρχή εκτέλεσης ενημερώνει αμέσως τη δικαστική αρχή έκδοσης σχετικά, αναφέροντας τους λόγους για την καθυστέρηση. Στην περίπτωση αυτή, οι προθεσμίες μπορούν να παρατείνονται κατά 30 ακόμη ημέρες.
5. Εφόσον η δικαστική αρχή εκτέλεσης δεν έχει λάβει οριστική απόφαση για την εκτέλεση του εντάλματος σύλληψης, διασφαλίζει ότι εξακολουθούν να συντρέχουν οι απαραίτητες ουσιαστικές προϋποθέσεις ώστε να είναι δυνατή η παράδοση του προσώπου.
6. Η άρνηση εκτέλεσης εντάλματος σύλληψης πρέπει να είναι αιτιολογημένη.

## ΑΡΘΡΟ 616

## Η κατάσταση μέχρι τη λήψη της απόφασης

1. Όταν το ένταλμα σύλληψης έχει εκδοθεί προς τον σκοπό της άσκησης ποινικής δίωξης, η δικαστική αρχή εκτέλεσης είτε:

α) δέχεται σε ακρόαση τον καταζητούμενο, σύμφωνα με το άρθρο 617· ή

β) δέχεται την προσωρινή διαμεταγωγή του καταζητουμένου.

2. Οι όροι και η διάρκεια της προσωρινής διαμεταγωγής καθορίζονται με αμοιβαία συμφωνία μεταξύ της δικαστικής αρχής έκδοσης του εντάλματος και της δικαστικής αρχής εκτέλεσης.

3. Σε περίπτωση προσωρινής διαμεταγωγής, ο καταζητούμενος πρέπει να έχει τη δυνατότητα επιστροφής στο κράτος εκτέλεσης προκειμένου να συμμετάσχει στις ακροαματικές διαδικασίες που τον αφορούν, στο πλαίσιο της διαδικασίας παράδοσης.

## ΑΡΘΡΟ 617

## Ακρόαση του καταζητουμένου προ της λήψεως αποφάσεως

1. Η ακρόαση του καταζητουμένου διεξάγεται από δικαστική αρχή. Για τον σκοπό αυτό, ο καταζητούμενος επικουρείται από δικηγόρο διορισμένο σύμφωνα με το δίκαιο του κράτους έκδοσης.

2. Η ακρόαση του καταζητουμένου διεξάγεται σύμφωνα με το δίκαιο του κράτους εκτέλεσης και οι προϋποθέσεις καθορίζονται με αμοιβαία συμφωνία μεταξύ της δικαστικής αρχής έκδοσης του εντάλματος και της δικαστικής αρχής εκτέλεσης.

3. Η αρμόδια δικαστική αρχή εκτέλεσης μπορεί να αναθέσει σε άλλη δικαστική αρχή του κράτους στο οποίο υπάγεται να λάβει μέρος στην ακρόαση του καταζητουμένου, προκειμένου να εξασφαλισθεί η ορθή εφαρμογή του παρόντος άρθρου.

## ΑΡΘΡΟ 618

### Προνόμια και ασυλίες

1. Σε περίπτωση που ο καταζητούμενος απολαύει είτε προνομίου είτε ασυλίας όσον αφορά τη δικαιοδοσία ή την εκτέλεση στο κράτος εκτέλεσης, οι προθεσμίες του άρθρου 615 αρχίζουν να τρέχουν μόνον όταν, ή εάν, η δικαστική αρχή εκτέλεσης πληροφορηθεί την άρση του προνομίου ή της ασυλίας.

2. Το κράτος εκτέλεσης εξασφαλίζει ότι συντρέχουν οι ουσιαστικές προϋποθέσεις που απαιτούνται για αποτελεσματική παράδοση, όταν ο καταζητούμενος δεν απολαύει πλέον τέτοιου προνομίου ή εξαίρεσης.

3. Εφόσον η άρση του προνομίου ή της ασυλίας εμπίπτει στην αρμοδιότητα μιας αρχής του κράτους εκτέλεσης, η δικαστική αρχή εκτέλεσης υποβάλλει αμελλητί σχετική αίτηση στην εν λόγω αρχή να ασκήσει την εν λόγω εξουσία της. Εφόσον η άρση του προνομίου ή της ασυλίας εμπίπτει στην αρμοδιότητα αρχής άλλου κράτους, τρίτης χώρας ή διεθνούς οργάνωσης, η δικαστική αρχή έκδοσης αιτείται στην εν λόγω αρχή να ασκήσει την εν λόγω εξουσία της.

#### ΑΡΘΡΟ 619

##### Συρροή διεθνών υποχρεώσεων

1. Η παρούσα συμφωνία δεν θίγει τις υποχρεώσεις του κράτους εκτέλεσης όταν ο καταζητούμενος έχει εκδοθεί στο εν λόγω κράτος από τρίτη χώρα και το πρόσωπο αυτό προστατεύεται από διατάξεις περί του κανόνα της ειδικότητας της συμφωνίας βάσει της οποίας εκδόθηκε. Το κράτος εκτέλεσης λαμβάνει όλα τα μέτρα που απαιτούνται ώστε να ζητείται χωρίς καθυστέρηση η συγκατάθεση της τρίτης χώρας από την οποία εκδόθηκε ο καταζητούμενος, προς τον σκοπό της παράδοσής του στο κράτος έκδοσης του εντάλματος σύλληψης. Η έναρξη των προθεσμιών που αναφέρονται στο άρθρο 615 υπολογίζεται από την ημερομηνία παύσης της εφαρμογής του κανόνα της ειδικότητας.
2. Μέχρι ότου ληφθεί η απόφαση της τρίτης χώρας από την οποία εκδόθηκε ο καταζητούμενος, το κράτος εκτέλεσης εξασφαλίζει ότι συντρέχουν οι ουσιαστικές προϋποθέσεις που απαιτούνται για αποτελεσματική παράδοση.

## ΑΡΘΡΟ 620

## Κοινοποίηση της απόφασης

Η δικαστική αρχή εκτέλεσης κοινοποιεί αμελλητί στη δικαστική αρχή έκδοσης του εντάλματος την απόφαση σχετικά με την πορεία του εντάλματος σύλληψης.

## ΑΡΘΡΟ 621

## Προθεσμία παράδοσης του προσώπου

1. Ο καταζητούμενος παραδίδεται το ταχύτερο δυνατόν σε ημερομηνία που συμφωνείται μεταξύ των ενδιαφερόμενων αρχών.
2. Ο καταζητούμενος παραδίδεται το αργότερο δέκα ημέρες αφότου εκδόθηκε η οριστική απόφαση για την εκτέλεση του εντάλματος σύλληψης.
3. Εάν η παράδοση του καταζητουμένου, εντός της προθεσμίας που προβλέπεται στην παράγραφο 2, αποδεικνύεται αδύνατη λόγω ανωτέρας βίας σε ένα από τα κράτη, η δικαστική αρχή εκτέλεσης και η δικαστική αρχή έκδοσης επικοινωνούν αμέσως μεταξύ τους και συμφωνούν νέα ημερομηνία παράδοσης. Στην περίπτωση αυτή, η παράδοση διενεργείται εντός δέκα ημερών μετά τη συμφωνηθείσα νέα ημερομηνία.

4. Η παράδοση μπορεί κατ' εξαίρεση να αναστέλλεται προσωρινά για σοβαρούς ανθρωπιστικούς λόγους, εφόσον λ.χ. ευλόγως πιστεύεται ότι η παράδοση θα έθετε σε κίνδυνο τη ζωή ή την υγεία του καταζητουμένου. Η εκτέλεση του εντάλματος σύλληψης διενεργείται μόλις παύσουν να υφίστανται οι λόγοι αυτοί. Η δικαστική αρχή εκτέλεσης ενημερώνει αμέσως σχετικά τη δικαστική αρχή έκδοσης του εντάλματος και συμφωνεί νέα ημερομηνία παράδοσης. Στην περίπτωση αυτή, η παράδοση διενεργείται εντός δέκα ημερών μετά τη συμφωνηθείσα νέα ημερομηνία.

5. Κατά την παρέλευση των προθεσμιών που αναφέρονται στις παραγράφους 2 έως 4, εάν ο καταζητούμενος εξακολουθεί να κρατείται, τότε το εν λόγω πρόσωπο απολύεται. Η δικαστική αρχή εκτέλεσης και η δικαστική αρχή έκδοσης επικοινωνούν μεταξύ τους μόλις διαπιστωθεί ότι ένα πρόσωπο πρόκειται να αφεθεί ελεύθερο δυνάμει της παρούσας παραγράφου και συμφωνούν σχετικά με τις ρυθμίσεις για την παράδοση του προσώπου αυτού.

#### ΑΡΘΡΟ 622

##### Αναβολή της παράδοσης ή παράδοση υπό όρους

1. Αφού αποφασίσει την εκτέλεση του εντάλματος σύλληψης, η δικαστική αρχή εκτέλεσης δύναται να αναβάλει την παράδοση του καταζητουμένου ώστε ο καταζητούμενος να μπορέσει να διωχθεί στο κράτος εκτέλεσης ή, εάν ο καταζητούμενος έχει ήδη καταδικασθεί, να μπορέσει να εκτίσει καταγνωσθείσα ποινή για πράξη διαφορετική από εκείνη που αναφέρεται στο ένταλμα σύλληψης στο έδαφος του κράτους εκτέλεσης.



2. Αντί να αναβάλει την παράδοση, η δικαστική αρχή εκτέλεσης μπορεί να παραδώσει προσωρινά τον καταζητούμενο στο κράτος έκδοσης του εντάλματος υπό όρους που καθορίζονται με κοινή συμφωνία μεταξύ της δικαστικής αρχής εκτέλεσης και της δικαστικής αρχής έκδοσης του εντάλματος. Η συμφωνία είναι γραπτή και οι όροι της είναι δεσμευτικοί για όλες οι αρχές του κράτους έκδοσης.

#### ΑΡΘΡΟ 623

##### Διέλευση

1. Κάθε κράτος επιτρέπει τη διέλευση από το έδαφός του καταζητουμένου που παραδίδεται, εφόσον έχει λάβει πληροφορίες σχετικά με τα εξής:

- α) την ταυτότητα και την ιθαγένεια του προσώπου το οποίο αφορά το ένταλμα σύλληψης·
- β) την ύπαρξη εντάλματος σύλληψης·
- γ) τη φύση και το νομικό χαρακτηρισμό της αξιόποινης πράξης· και
- δ) την περιγραφή των πραγματικών περιστατικών της αξιόποινης πράξης, συμπεριλαμβανομένης της ημερομηνίας και του τόπου τέλεσης.

2. Το κράτος, εκ μέρους του οποίου έχει απευθυνθεί η κοινοποίηση σύμφωνα με το άρθρο 603 παράγραφος 2, ώστε οι υπήκοοί του να μην παραδίδονται ή η παράδοση να επιτρέπεται μόνο υπό ορισμένες συγκεκριμένες προϋποθέσεις, δύναται, υπό τους ίδιους όρους, να αρνηθεί τη διέλευση των υπηκόων του από το έδαφός του ή να την υποβάλλει στις ίδιες προϋποθέσεις.

3. Τα κράτη ορίζουν αρχή αρμόδια για την παραλαβή των αιτήσεων διέλευσης και των απαραίτητων δικαιολογητικών, καθώς και οποιασδήποτε άλλης επίσημης αλληλογραφίας σχετικής με αιτήσεις διέλευσης.
4. Η αίτηση διέλευσης καθώς και οι πληροφορίες που αναφέρονται στην παράγραφο 1 μπορούν να απευθύνονται στην αρχή που έχει ορισθεί σύμφωνα με την παράγραφο 3 με οποιοδήποτε μέσο επιτρέπει την παραγωγή γραπτής τεκμηρίωσης. Το κράτος διέλευσης κοινοποιεί την απόφασή του με τον ίδιο τρόπο.
5. Το παρόν κεφάλαιο δεν εφαρμόζεται σε περίπτωση αεροπορικής μεταφοράς χωρίς προβλεπόμενη ενδιάμεση στάση. Ωστόσο, εάν συμβεί έκτακτη προσγείωση, το κράτος έκδοσης παρέχει στην αρχή που έχει ορισθεί σύμφωνα με την παράγραφο 3 τις πληροφορίες που αναφέρονται στην παράγραφο 1.
6. Όταν η διέλευση αφορά πρόσωπο το οποίο πρέπει να εκδοθεί από τρίτη χώρα σε κράτος, το παρόν άρθρο εφαρμόζεται κατ' αναλογία. Ειδικότερα, οι αναφορές σε «ένταλμα σύλληψης» εξομοιώνονται με αναφορές σε «αίτηση έκδοσης».

#### ΑΡΘΡΟ 624

##### Αφαίρεση της περιόδου κρατήσεως στο κράτος εκτέλεσης

1. Το κράτος έκδοσης του εντάλματος αφαιρεί τυχόν περίοδο κράτησης που απορρέει από την εκτέλεση εντάλματος σύλληψης από τη συνολική διάρκεια στέρησης της ελευθερίας στο κράτος έκδοσης του εντάλματος λόγω καταδίκης σε στερητική της ελευθερίας ποινή ή στερητικό της ελευθερίας μέτρο ασφάλειας.

2. Όλες οι πληροφορίες σχετικά με τη διάρκεια της κράτησης του καταζητούμενου στο πλαίσιο της εκτέλεσης του εντάλματος σύλληψης διαβιβάζονται από τη δικαστική αρχή εκτέλεσης ή την κεντρική αρχή που έχει ορισθεί σύμφωνα με το άρθρο 605 στη δικαστική αρχή έκδοσης κατά τη στιγμή της παράδοσης.

## ΑΡΘΡΟ 625

### Ενδεχόμενη δίωξη για άλλες αξιόποινες πράξεις

1. Τόσο το Ηνωμένο Βασίλειο όσο και η Ένωση, ενεργώντας για λογαριασμό οποιουδήποτε από τα κράτη μέλη της, μπορούν να κοινοποιήσουν στην ειδική επιτροπή για τη συνεργασία στον τομέα επιβολής του νόμου και για τη δικαστική συνεργασία ότι, κατά τις σχέσεις τους με άλλα κράτη στα οποία εφαρμόζεται η ίδια κοινοποίηση, τεκμαίρεται η συγκατάθεση για τη δίωξη, καταδίκη ή κράτηση ενός προσώπου προς έκτιση στερητικής της ελευθερίας ποινής ή στερητικού της ελευθερίας μέτρου ασφάλειας, για αξιόποινη πράξη διαπραχθείσα πριν από την παράδοση του προσώπου, πέραν εκείνης για την οποία παραδόθηκε το πρόσωπο, εκτός εάν, σε συγκεκριμένη περίπτωση, η δικαστική αρχή εκτέλεσης ορίσει άλλως στην απόφασή της για την παράδοση.
2. Με εξαίρεση τις περιπτώσεις που αναφέρονται στις παραγράφους 1 και 3, πρόσωπο το οποίο παραδόθηκε δεν μπορεί να διωχθεί, καταδικαστεί ή άλλως στερηθεί της ελευθερίας του για αξιόποινη πράξη διαπραχθείσα πριν από την παράδοσή του πέραν εκείνης για την οποία παραδόθηκε.

3. Η παράγραφος 2 του παρόντος άρθρου δεν εφαρμόζεται στις ακόλουθες περιπτώσεις:
- α) το πρόσωπο, μολονότι είχε την ευκαιρία να εγκαταλείψει το έδαφος του κράτους στο οποίο παραδόθηκε, δεν το έπραξε εντός 45 ημερών από την οριστική απαλλαγή του ή επέστρεψε σε αυτό αφού το είχε εγκαταλείψει·
  - β) η αξιόποινη πράξη δεν τιμωρείται με στερητική της ελευθερίας ποινή ή στερητικό της ελευθερίας μέτρο ασφαλείας·
  - γ) η ποινική διαδικασία δεν συνεπάγεται την εφαρμογή μέτρου περιοριστικού της ελευθερίας του προσώπου·
  - δ) το πρόσωπο ενδέχεται να υπόκειται σε ποινή ή μέτρο που δεν συνεπάγεται στέρηση της ελευθερίας, ιδίως χρηματική ποινή ή υποκατάστατο μέτρο, ακόμη και εάν αυτή ή ποινή ή το μέτρο ενδέχεται να περιορίζει την ατομική του ελευθερία·
  - ε) το πρόσωπο συγκατατέθηκε να παραδοθεί, ενδεχομένως συγχρόνως με την παραίτηση από το ευεργέτημα του κανόνα της ειδικότητας, σύμφωνα με το άρθρο 611·
  - στ) το πρόσωπο, μετά την παράδοσή του, παραιτήθηκε ρητά από το ευεργέτημα του κανόνα της ειδικότητας όσον αφορά συγκεκριμένες αξιόποινες πράξεις προγενέστερες της παράδοσής του· η παραίτηση πρέπει να γίνεται ενώπιον της αρμόδιας δικαστικής αρχής του κράτους έκδοσης και να καταχωρείται στα πρακτικά σύμφωνα με το εσωτερικό δίκαιο του εν λόγω κράτους· η παραίτηση πρέπει να διατυπώνεται κατά τρόπο ώστε να προκύπτει σαφώς ότι το πρόσωπο ενήργησε εκουσίως και έχοντας πλήρη επίγνωση των σχετικών συνεπειών. Προς τούτο, το πρόσωπο έχει το δικαίωμα να επικουρείται από νομικό παραστάτη· και

ζ) η δικαστική αρχή εκτέλεσης που παρέδωσε το πρόσωπο δίνει τη συγκατάθεσή της σύμφωνα με την παράγραφο 4 του παρόντος άρθρου.

4. Η αίτηση συγκατάθεσης υποβάλλεται στη δικαστική αρχή εκτέλεσης και συνοδεύεται από τις πληροφορίες που αναφέρονται στο άρθρο 606 παράγραφος 1 και από τη μετάφραση που αναφέρεται στο άρθρο 606 παράγραφος 2. Η συγκατάθεση δίδεται όταν η αξιόποινη πράξη για την οποία ζητείται επιδέχεται επίσης παράδοση σύμφωνα με τις διατάξεις του παρόντος τίτλου. Η δικαστική αρχή εκτέλεσης αρνείται τη συγκατάθεσή της για τους λόγους που αναφέρονται στο άρθρο 600 και μπορεί πέραν αυτών να την αρνηθεί μόνο για τους λόγους που αναφέρονται στο άρθρο 601, στο άρθρο 602 παράγραφος 2 και στο άρθρο 603 παράγραφος 2. Η απόφαση λαμβάνεται το αργότερο 30 ημέρες μετά την παραλαβή της αίτησης. Για τις περιπτώσεις που προβλέπονται στο άρθρο 604, το κράτος έκδοσης πρέπει να παρέχει τις εγγυήσεις που προβλέπονται στο εν λόγω άρθρο.

#### ΑΡΘΡΟ 626

##### Παράδοση ή μεταγενέστερη έκδοση

1. Τόσο το Ηνωμένο Βασίλειο όσο και η Ένωση, ενεργώντας για λογαριασμό οποιουδήποτε από τα κράτη μέλη της, μπορούν να κοινοποιήσουν στην ειδική επιτροπή για τη συνεργασία στον τομέα επιβολής του νόμου και για τη δικαστική συνεργασία ότι, στις σχέσεις τους με άλλα κράτη ως προς τα οποία εφαρμόζεται η ίδια κοινοποίηση, η συγκατάθεση για την παράδοση ενός προσώπου σε κράτος άλλο από το κράτος εκτέλεσης, βάσει εντάλματος σύλληψης ή ευρωπαϊκού εντάλματος σύλληψης για αξιόποινη πράξη διαπραχθείσα προ της παραδόσεώς του, τεκμαίρεται ότι έχει δοθεί, εκτός εάν για συγκεκριμένη περίπτωση η δικαστική αρχή εκτέλεσης ορίσει άλλως στην περί παραδόσεως απόφασή της.

2. Σε κάθε περίπτωση, πρόσωπο το οποίο παραδόθηκε στο κράτος έκδοσης δυνάμει εντάλματος σύλληψης ή ευρωπαϊκού εντάλματος σύλληψης είναι δυνατόν να παραδοθεί σε άλλο κράτος εκτός του κράτους εκτέλεσης βάσει εντάλματος σύλληψης ή ευρωπαϊκού εντάλματος σύλληψης εκδοθέντος για αξιόποινη πράξη προγενέστερη της παράδοσής του, χωρίς τη συγκατάθεση του κράτους εκτέλεσης, στις εξής περιπτώσεις:

- α) ο καταζητούμενος, μολονότι είχε την ευκαιρία να εγκαταλείψει το έδαφος του κράτους στο οποίο παραδόθηκε, δεν το έπραξε εντός 45 ημερών από την οριστική απαλλαγή του ή επέστρεψε σε αυτό αφού το είχε εγκαταλείψει·
- β) ο καταζητούμενος συγκατατίθεται να παραδοθεί σε κράτος διαφορετικό από το κράτος εκτέλεσης βάσει εντάλματος σύλληψης ή ευρωπαϊκού εντάλματος σύλληψης· η συγκατάθεση παρέχεται ενώπιον των αρμόδιων δικαστικών αρχών του κράτους έκδοσης του εντάλματος και καταχωρείται στα πρακτικά σύμφωνα με το εσωτερικό δίκαιο του εν λόγω κράτους. Πρέπει να διατυπώνεται κατά τρόπον που να προκύπτει ότι το έπραξε εκουσίως και έχοντας πλήρη επίγνωση των σχετικών συνεπειών. Προς τούτο, ο καταζητούμενος έχει το δικαίωμα να επικουρείται από νομικό παραστάτη· και
- γ) ο καταζητούμενος δεν υπόκειται στον κανόνα της ειδικότητας, σύμφωνα με το άρθρο 625 παράγραφος 3 στοιχείο α), ε), στ) ή ζ).

3. Η δικαστική αρχή εκτέλεσης συγκατατίθεται για την παράδοση σε άλλο κράτος σύμφωνα με τους εξής κανόνες:

- α) η αίτηση συγκατάθεσης υποβάλλεται σύμφωνα με το άρθρο 607 και συνοδεύεται από τις πληροφορίες που προβλέπονται στο άρθρο 606 παράγραφος 1 και από τη μετάφραση που αναφέρεται στο άρθρο 606 παράγραφος 2·

- β) η συγκατάθεση δίδεται όταν η αξιόποινη πράξη για την οποία ζητείται επιδέχεται επίσης παράδοση σύμφωνα με τις διατάξεις της παρούσας συμφωνίας·
- γ) η απόφαση λαμβάνεται 30 ημέρες το αργότερο από την παραλαβή της αίτησης· και
- δ) η δικαστική αρχή εκτέλεσης αρνείται τη συγκατάθεσή της για τους λόγους που αναφέρονται στο άρθρο 600 και μπορεί πέραν αυτών να την αρνηθεί μόνο για τους λόγους που αναφέρονται στο άρθρο 601, στο άρθρο 602 παράγραφος 2 και στο άρθρο 603 παράγραφος 2.
4. Για τις περιπτώσεις που αναφέρονται στο άρθρο 604, το κράτος έκδοσης παρέχει τις εγγυήσεις που προβλέπονται στο εν λόγω άρθρο.
5. Παρά την παράγραφο 1, πρόσωπο το οποίο έχει παραδοθεί βάσει εντάλματος σύλληψης, δεν εκδίδεται σε τρίτη χώρα χωρίς τη συγκατάθεση της αρμόδιας αρχής του κράτους που το παρέδωσε. Η εν λόγω συγκατάθεση δίδεται σύμφωνα με τις συμβάσεις που δεσμεύουν αυτό το κράτος, καθώς και σύμφωνα με το εσωτερικό του δίκαιο.

#### ΑΡΘΡΟ 627

##### Παράδοση αντικειμένων

1. Κατόπιν αίτησης της δικαστικής αρχής έκδοσης του εντάλματος ή εξ ίδιας πρωτοβουλίας, η δικαστική αρχή εκτέλεσης προβαίνει σε κατάσχεση και παράδοση, σύμφωνα με το εσωτερικό της δίκαιο, των αντικειμένων:
- α) τα οποία δύνανται να χρησιμεύσουν ως πειστήρια· ή

- β) τα οποία βρίσκονται στην κατοχή του καταζητούμενου ως αποτέλεσμα της αξιόποινης πράξης.
2. Η παράδοση των αντικειμένων που αναφέρονται στην παράγραφο 1 πραγματοποιείται ακόμα και στην περίπτωση κατά την οποία δεν είναι δυνατόν να εκτελεστεί το ένταλμα σύλληψης λόγω θανάτου ή αποδράσεως του καταζητούμενου.
3. Εάν τα αντικείμενα που αναφέρονται στην παράγραφο 1 υπόκεινται σε κατάσχεση ή δήμευση στο έδαφος του κράτους εκτέλεσης, το εν λόγω κράτος δύναται, εάν τα αντικείμενα χρειάζονται για τη διεξαγωγή εκκρεμούσας ποινικής διαδικασίας, να τα κρατήσει προσωρινώς ή να τα παραδώσει στο κράτος έκδοσης με την επιφύλαξη επιστροφής.
4. Διατηρούνται τα δικαιώματα τα οποία το κράτος εκτέλεσης ή τρίτα μέρη αποκτούν ενδεχομένως επί των αντικειμένων που αναφέρονται στην παράγραφο 1. Εφόσον υφίστανται τέτοια δικαιώματα, το κράτος έκδοσης του εντάλματος αποδίδει τα αντικείμενα στο κράτος εκτέλεσης χωρίς οικονομική επιβάρυνση, μόλις περατωθεί η ποινική διαδικασία.

#### ΑΡΘΡΟ 628

##### Δαπάνες

1. Οι δαπάνες επί του εδάφους του κράτους εκτέλεσης, που προκαλούνται από την εκτέλεση εντάλματος σύλληψης, βαρύνουν το εν λόγω κράτος.
2. Οποιαδήποτε άλλη δαπάνη βαρύνει το κράτος έκδοσης του εντάλματος.



## ΑΡΘΡΟ 629

## Σχέση με άλλες νομικές πράξεις

1. Με την επιφύλαξη της εφαρμογής τους στις σχέσεις μεταξύ κρατών και τρίτων χωρών, ο παρόν τίτλος αντικαθιστά, από την ημερομηνία έναρξης ισχύος της παρούσας συμφωνίας, τις αντίστοιχες διατάξεις των ακόλουθων συμβάσεων που ισχύουν όσον αφορά την έκδοση στις σχέσεις μεταξύ του Ηνωμένου Βασιλείου, αφενός, και των κρατών μελών, αφετέρου:
  - α) ευρωπαϊκή σύμβαση εκδόσεως, η οποία υπεγράφη στο Παρίσι στις 13 Δεκεμβρίου 1957, και τα πρόσθετα πρωτόκολλά της· και
  - β) ευρωπαϊκή σύμβαση για την καταστολή της τρομοκρατίας, στο μέτρο που αφορά την έκδοση.
2. Στον βαθμό που οι συμβάσεις που αναφέρονται στην παράγραφο 1 εφαρμόζονται σε εδάφη κρατών, ή σε εδάφη για τις εξωτερικές σχέσεις των οποίων υπεύθυνο είναι ένα κράτος, στα οποία ο παρών τίτλος δεν εφαρμόζεται, οι εν λόγω συμβάσεις εξακολουθούν να διέπουν τις υφιστάμενες σχέσεις μεταξύ των εδαφών αυτών και των άλλων κρατών.

## ΑΡΘΡΟ 630

## Επανεξέταση των κοινοποιήσεων

Κατά τη διεξαγωγή της κοινής επανεξέτασης του παρόντος τίτλου όπως αναφέρεται στο άρθρο 691 παράγραφος 1, τα Μέρη λαμβάνουν υπόψη την ανάγκη διατήρησης των κοινοποιήσεων που πραγματοποιούνται βάσει του άρθρου 599 παράγραφος 4, του άρθρου 602 παράγραφος 2 και του άρθρου 603 παράγραφος 2. Σε περίπτωση που οι κοινοποιήσεις που αναφέρονται στο άρθρο 603 παράγραφος 2 δεν ανανεωθούν, λήγουν πέντε έτη μετά την ημερομηνία έναρξης ισχύος της παρούσας συμφωνίας. Οι κοινοποιήσεις που αναφέρονται στο άρθρο 603 παράγραφος 2 μπορούν να ανανεωθούν ή να γίνουν εκ νέου μόνο κατά τη διάρκεια των τριών μηνών που προηγούνται της πέμπτης επετείου της έναρξης ισχύος της παρούσας συμφωνίας και, στη συνέχεια, ανά πενταετία, υπό την προϋπόθεση ότι κατά τον χρόνο εκείνο πληρούνται οι όροι του άρθρου 603 παράγραφος 2.

## ΑΡΘΡΟ 631

## Εντάλματα σύλληψης που βρίσκονται σε εξέλιξη σε περίπτωση μη εφαρμογής

Παρά το άρθρο 526, το άρθρο 692 και το άρθρο 693, οι διατάξεις του παρόντος τίτλου εφαρμόζονται σε σχέση με τα εντάλματα σύλληψης όταν ο καταζητούμενος συλλαμβάνεται πριν από τη μη εφαρμογή του παρόντος τίτλου προς τον σκοπό της εκτέλεσης εντάλματος σύλληψης, ανεξάρτητα από την απόφαση της δικαστικής αρχής εκτέλεσης ως προς το κατά πόσον είναι σκόπιμο ο καταζητούμενος να παραμείνει υπό κράτηση ή να απολυθεί προσωρινά.

## ΑΡΘΡΟ 632

## Εφαρμογή σε υφιστάμενα ευρωπαϊκά εντάλματα σύλληψης

Ο παρών τίτλος εφαρμόζεται όσον αφορά τα ευρωπαϊκά εντάλματα σύλληψης που εκδίδονται σύμφωνα με την απόφαση-πλαίσιο 2002/584/ΔΕΥ του Συμβουλίου<sup>1</sup> από κάποιο κράτος πριν από τη λήξη της μεταβατικής περιόδου, όταν ο καταζητούμενος δεν έχει συλληφθεί με σκοπό την εκτέλεση του εντάλματος σύλληψης πριν από τη λήξη της μεταβατικής περιόδου.

## ΤΙΤΛΟΣ VIII

## ΑΜΟΙΒΑΙΑ ΣΥΝΔΡΟΜΗ

## ΑΡΘΡΟ 633

## Στόχος

1. Στόχος του παρόντος τίτλου είναι να συμπληρώσει τις διατάξεις και να διευκολύνει την εφαρμογή μεταξύ των κρατών μελών, αφενός, και του Ηνωμένου Βασιλείου, αφετέρου:
  - α) της ευρωπαϊκής σύμβασης αμοιβαίας δικαστικής συνδρομής επί ποινικών υποθέσεων, η οποία υπεγράφη στο Στρασβούργο στις 20 Απριλίου 1959 (στο εξής: ευρωπαϊκή σύμβαση αμοιβαίας δικαστικής συνδρομής)·

---

<sup>1</sup> Απόφαση-πλαίσιο 2002/584/ΔΕΥ του Συμβουλίου, της 13ης Ιουνίου 2002, σχετικά με το ευρωπαϊκό ένταλμα σύλληψης και τις διαδικασίες παράδοσης μεταξύ κρατών μελών (ΕΕ L 190 της 18.7.2002, σ. 1).

- β) του πρόσθετου πρωτοκόλλου της ευρωπαϊκής σύμβασης αμοιβαίας δικαστικής συνδρομής, το οποίο υπεγράφη στο Στρασβούργο στις 17 Μαρτίου 1978· και
  - γ) του δεύτερου πρόσθετου πρωτοκόλλου της ευρωπαϊκής σύμβασης αμοιβαίας δικαστικής συνδρομής, το οποίο υπεγράφη στο Στρασβούργο στις 8 Νοεμβρίου 2001.
2. Ο παρών τίτλος δεν θίγει τις διατάξεις του τίτλου ΙΧ, το οποίο υπερισχύει έναντι του παρόντος τίτλου.

#### ΑΡΘΡΟ 634

#### Ορισμός της αρμόδιας αρχής

Για τους σκοπούς του παρόντος τίτλου, ως «αρμόδια αρχή» νοείται κάθε αρχή που είναι αρμόδια να αποστέλλει ή να λαμβάνει αιτήσεις αμοιβαίας συνδρομής σύμφωνα με τις διατάξεις της ευρωπαϊκής σύμβασης αμοιβαίας δικαστικής συνδρομής και των πρωτοκόλλων της, καθώς και όπως ορίζεται από τα κράτη στις αντίστοιχες δηλώσεις τους προς τη Γενική Γραμματεία του Συμβουλίου της Ευρώπης. Ο όρος «αρμόδια αρχή» περιλαμβάνει επίσης τους οργανισμούς της Ένωσης που κοινοποιούνται σύμφωνα με το άρθρο 690 στοιχείο δ)· όσον αφορά τους εν λόγω οργανισμούς της Ένωσης, εφαρμόζονται αναλόγως οι διατάξεις του παρόντος τίτλου.

## ΑΡΘΡΟ 635

## Έντυπο για την υποβολή αίτησης αμοιβαίας συνδρομής

1. Η ειδική επιτροπή για τη συνεργασία στον τομέα επιβολής του νόμου και για τη δικαστική συνεργασία αναλαμβάνει να καθιερώσει τυποποιημένο έντυπο για τις αιτήσεις αμοιβαίας συνδρομής, με την έγκριση παραρτήματος της παρούσας συμφωνίας.
2. Εάν η ειδική επιτροπή για τη συνεργασία στον τομέα επιβολής του νόμου και για τη δικαστική συνεργασία έχει λάβει απόφαση σύμφωνα με την παράγραφο 1, οι αιτήσεις αμοιβαίας συνδρομής υποβάλλονται με χρήση του τυποποιημένου εντύπου.
3. Η ειδική επιτροπή για τη συνεργασία στον τομέα επιβολής του νόμου και για τη δικαστική συνεργασία μπορεί να τροποποιήσει το τυποποιημένο έντυπο για τις αιτήσεις αμοιβαίας συνδρομής, κατά περίπτωση.

## ΑΡΘΡΟ 636

## Προϋποθέσεις για την υποβολή αίτησης αμοιβαίας συνδρομής

1. Η αρμόδια αρχή του αιτούντος κράτους δύναται να υποβάλει αίτηση αμοιβαίας συνδρομής μόνο εφόσον βεβαιωθεί ότι πληρούνται οι ακόλουθες προϋποθέσεις:
  - α) η αίτηση είναι αναγκαία και ανάλογη προς τον σκοπό της διαδικασίας, και λαμβάνονται υπόψη τα δικαιώματα του υπόπτου ή του κατηγορουμένου· και

- β) το ερευνητικό μέτρο ή τα ερευνητικά μέτρα που προβλέπονται στην αίτηση θα μπορούσαν να είχαν διαταχθεί υπό τις ίδιες προϋποθέσεις σε παρόμοια εσωτερική υπόθεση.
2. Το κράτος προς το οποίο απευθύνεται η αίτηση δύναται να συμβουλευέται το αιτούν κράτος σε περιπτώσεις όπου η αρμόδια αρχή του πρώτου κρίνει ότι δεν πληρούνται οι προϋποθέσεις της παραγράφου 1. Κατόπιν της διαβούλευσης, η αρμόδια αρχή του αιτούντος κράτους μπορεί να αποφασίσει να αποσύρει την αίτηση αμοιβαίας συνδρομής.

#### ΑΡΘΡΟ 637

##### Προσφυγή σε εναλλακτικά ερευνητικά μέτρα

1. Εφόσον είναι εφικτό, η αρμόδια αρχή του κράτους προς το οποίο απευθύνεται η αίτηση εξετάζει το ενδεχόμενο προσφυγής σε άλλο ερευνητικό μέτρο, εκτός από εκείνο που προβλέπεται στην αίτηση αμοιβαίας συνδρομής, εάν:
- α) το ερευνητικό μέτρο που αναφέρεται στην αίτηση δεν υπάρχει στο δίκαιο του κράτους προς το οποίο απευθύνεται η αίτηση· ή
- β) το ερευνητικό μέτρο που αναφέρεται στην αίτηση δεν θα ήταν διαθέσιμο σε παρόμοια εσωτερική υπόθεση.

2. Με την επιφύλαξη των λόγων άρνησης που προβλέπονται βάσει της ευρωπαϊκής σύμβασης αμοιβαίας δικαστικής συνδρομής και των πρωτοκόλλων της, καθώς και βάσει του άρθρου 639, η παράγραφος 1 του παρόντος άρθρου δεν εφαρμόζεται στα εξής ερευνητικά μέτρα, τα οποία θα πρέπει να είναι πάντοτε διαθέσιμα βάσει του δικαίου του κράτους προς το οποίο απευθύνεται η αίτηση:
- α) απόκτηση πληροφοριών που περιέχονται σε βάσεις δεδομένων τις οποίες τηρούν αστυνομικές ή δικαστικές αρχές και στις οποίες έχει άμεση πρόσβαση η αρμόδια αρχή του κράτους προς το οποίο απευθύνεται η αίτηση, στο πλαίσιο ποινικής διαδικασίας·
  - β) εξέταση μάρτυρα, εμπειρογνώμονα, θύματος, υπόπτου ή κατηγορουμένου ή τρίτου προσώπου στο έδαφος του κράτους προς το οποίο απευθύνεται η αίτηση·
  - γ) οποιοδήποτε ερευνητικό μέτρο μη καταναγκαστικού χαρακτήρα κατά τα οριζόμενα στο δίκαιο του κράτους προς το οποίο απευθύνεται η αίτηση· και
  - δ) ταυτοποίηση προσώπων που έχουν συνδρομή σε έναν συγκεκριμένο αριθμό τηλεφώνου ή διεύθυνση IP.
3. Η αρμόδια αρχή του κράτους προς το οποίο απευθύνεται η αίτηση έχει επίσης τη δυνατότητα προσφυγής σε άλλο ερευνητικό μέτρο, εκτός από εκείνο που αναφέρεται στην αίτηση αμοιβαίας συνδρομής, σε περίπτωση που το ερευνητικό μέτρο που έχει επιλέξει η αρμόδια αρχή του κράτους προς το οποίο απευθύνεται η αίτηση θα έχει το ίδιο αποτέλεσμα σε σύγκριση με το ερευνητικό μέτρο που αναφέρεται στην αίτηση με λιγότερο οχληρό τρόπο.

4. Όταν η αρμόδια αρχή του κράτους προς το οποίο απευθύνεται η αίτηση αποφασίζει να αξιοποιήσει τη δυνατότητα προσφυγής σε άλλο ερευνητικό μέτρο, εκτός από εκείνο που αναφέρεται στην αίτηση αμοιβαίας συνδρομής όπως αναφέρεται στην παράγραφο 1 ή στην παράγραφο 3, ενημερώνει πρώτα την αρμόδια αρχή του αιτούντος κράτους, η οποία μπορεί να αποφασίσει να αποσύρει ή να συμπληρώσει την αίτηση.
5. Εάν το ερευνητικό μέτρο που αναφέρεται στην αίτηση δεν υφίσταται στο δίκαιο του κράτους προς το οποίο απευθύνεται η αίτηση ή δεν θα ήταν διαθέσιμο σε παρόμοια εσωτερική υπόθεση, και όταν δεν υπάρχει άλλο ερευνητικό μέτρο που θα είχε το ίδιο αποτέλεσμα με αυτό που ζητείται, η αρμόδια αρχή του κράτους προς το οποίο απευθύνεται η αίτηση ενημερώνει την αρμόδια αρχή του αιτούντος κράτους ότι δεν είναι δυνατή η παροχή της αιτούμενης συνδρομής.

#### ΑΡΘΡΟ 638

##### Υποχρέωση ενημέρωσης

Η αρμόδια αρχή του κράτους προς το οποίο απευθύνεται η αίτηση ενημερώνει την αρμόδια αρχή του αιτούντος κράτους με οποιοδήποτε μέσο και χωρίς αδικαιολόγητη καθυστέρηση εάν:

- α) είναι αδύνατη η εκτέλεση της αίτησης αμοιβαίας συνδρομής λόγω του γεγονότος ότι η αίτηση είναι ελλιπής ή προδήλως εσφαλμένη· ή



- β) η αρμόδια αρχή του κράτους προς το οποίο απευθύνεται η αίτηση, κατά την πορεία εκτέλεσης της αίτησης αμοιβαίας συνδρομής, κρίνει χωρίς περαιτέρω έρευνες ότι ενδεχομένως είναι σκόπιμη η εφαρμογή ερευνητικών μέτρων τα οποία δεν είχαν αρχικά προβλεφθεί, ή τα οποία δεν ήταν δυνατό να προσδιοριστούν όταν υποβλήθηκε η αίτηση αμοιβαίας συνδρομής, προκειμένου η αρμόδια αρχή του αιτούντος κράτους να έχει τη δυνατότητα να αναλάβει περαιτέρω δράση στη συγκεκριμένη υπόθεση.

#### ΑΡΘΡΟ 639

##### Αρχή «ne bis in idem»

Υπάρχει δυνατότητα άρνησης της αμοιβαίας συνδρομής, πέρα από τους λόγους που αναφέρονται στην ευρωπαϊκή σύμβαση αμοιβαίας δικαστικής συνδρομής και στα πρωτόκολλά της, με αιτιολογία ότι το πρόσωπο για το οποίο ζητείται η συνδρομή και το οποίο αφορά η ποινική έρευνα, δίωξη ή άλλη διαδικασία, συμπεριλαμβανομένης δικαστικής διαδικασίας, στο αιτούν κράτος μέλος, έχει δικασθεί τελεσιδίκως από άλλο κράτος όσον αφορά τις ίδιες πράξεις, υπό την προϋπόθεση ότι, εάν έχει επιβληθεί ποινή, αυτή έχει εκτιθεί, εκτίεται ή δεν μπορεί πλέον να εκτιθεί σύμφωνα με το δίκαιο του κράτους της καταδίκης.

## ΑΡΘΡΟ 640

## Προθεσμίες

1. Το κράτος προς το οποίο απευθύνεται η αίτηση λαμβάνει την απόφαση σχετικά με την εκτέλεση της αίτησης αμοιβαίας συνδρομής το συντομότερο δυνατό και σε κάθε περίπτωση, το αργότερο 45 ημέρες μετά την παραλαβή της αίτησης, και ενημερώνει το αιτούν κράτος για την απόφασή του.
2. Η αίτηση αμοιβαίας συνδρομής εκτελείται το συντομότερο δυνατό και σε κάθε περίπτωση το αργότερο 90 ημέρες μετά την απόφαση που αναφέρεται στην παράγραφο 1 του παρόντος άρθρου ή μετά τη διενέργεια της διαβούλευσης που αναφέρεται στο άρθρο 636 παράγραφος 2.
3. Εάν στην αίτηση αμοιβαίας συνδρομής αναφέρεται ότι λόγω δικονομικών προθεσμιών, λόγω της σοβαρότητας της αξιόποινης πράξης ή λόγω άλλων ιδιαίτερα επειγουσών περιστάσεων, απαιτείται συντομότερη προθεσμία από εκείνη που ορίζει η παράγραφος 1 ή 2, ή εάν στην αίτηση αναφέρεται ότι πρέπει να εκτελεστεί μέτρο αμοιβαίας συνδρομής σε συγκεκριμένη ημερομηνία, το κράτος προς το οποίο απευθύνεται η αίτηση λαμβάνει κατά το δυνατόν υπόψη την απαίτηση αυτή.

4. Εάν υποβάλλεται αίτηση αμοιβαίας συνδρομής για τη λήψη προσωρινών μέτρων σύμφωνα με το άρθρο 24 του δεύτερου πρόσθετου πρωτοκόλλου της ευρωπαϊκής σύμβασης αμοιβαίας δικαστικής συνδρομής, η αρμόδια αρχή του κράτους προς το οποίο απευθύνεται η αίτηση αποφασίζει για το προσωρινό μέτρο και ανακοινώνει την εν λόγω απόφαση στην αρμόδια αρχή του αιτούντος κράτους, το συντομότερο δυνατό μετά την παραλαβή της αίτησης. Πριν από την άρση οποιουδήποτε προσωρινού μέτρου που έχει ληφθεί δυνάμει του παρόντος άρθρου, η αρμόδια αρχή του κράτους προς το οποίο απευθύνεται η αίτηση, εφόσον είναι εφικτό, παρέχει στην αρμόδια αρχή του αιτούντος κράτους την ευκαιρία να εκθέσει τους λόγους για τους οποίους είναι υπέρ της συνέχισης του μέτρου.

5. Εάν, σε συγκεκριμένη περίπτωση, δεν είναι δυνατή η τήρηση της προθεσμίας που ορίζεται στην παράγραφο 1 ή 2, ή της προθεσμίας ή της συγκεκριμένης ημερομηνίας που αναφέρεται στην παράγραφο 3, ή καθυστερεί η απόφαση της λήψης προσωρινών μέτρων σύμφωνα με την παράγραφο 4, η αρμόδια αρχή του κράτους προς το οποίο απευθύνεται η αίτηση ενημερώνει, χωρίς καθυστέρηση, την αρμόδια αρχή του αιτούντος κράτους με οποιονδήποτε τρόπο, αναφέροντας τους λόγους της καθυστέρησης και συμβουλεύεται την αρμόδια αρχή του αιτούντος κράτους σχετικά με την κατάλληλη χρονική στιγμή για την εκτέλεση της αίτησης αμοιβαίας συνδρομής.

6. Οι προθεσμίες που αναφέρονται στο παρόν άρθρο δεν ισχύουν εάν η αίτηση αμοιβαίας συνδρομής υποβάλλεται σε σχέση με οποιαδήποτε από τις ακόλουθες αξιόποινες πράξεις και παραβάσεις που εμπίπτουν στο πεδίο εφαρμογής της ευρωπαϊκής σύμβασης αμοιβαίας δικαστικής συνδρομής και των πρωτοκόλλων της, όπως ορίζονται στο δίκαιο του αιτούντος κράτους:

- α) υπέρβαση ταχύτητας, εάν δεν προκλήθηκε τραυματισμός ή θάνατος σε άλλο πρόσωπο και εάν η υπέρβαση ταχύτητας δεν ήταν σημαντική·
- β) μη χρήση ζώνης ασφαλείας·

- γ) παραβίαση του κόκκινου σηματοδότη ή άλλου σήματος υποχρεωτικής στάσης·
- δ) μη χρήση προστατευτικού κράνους· ή
- ε) χρήση απαγορευμένης λωρίδας κυκλοφορίας (όπως η απαγορευμένη χρήση λωρίδας έκτακτης ανάγκης, λωρίδας που προορίζεται αποκλειστικά για δημόσιες συγκοινωνίες ή λωρίδας που έχει κλείσει για οδικά έργα).

7. Η ειδική επιτροπή για τη συνεργασία στον τομέα επιβολής του νόμου και για τη δικαστική συνεργασία παρακολουθεί τη λειτουργία της παραγράφου 6. Αναλαμβάνει να ορίσει προθεσμίες για τις αιτήσεις στις οποίες εφαρμόζεται η παράγραφος 6 εντός τριών ετών από την έναρξη ισχύος της παρούσας συμφωνίας, λαμβάνοντας υπόψη τον όγκο των αιτήσεων. Μπορεί επίσης να αποφασίσει ότι η παράγραφος 6 δεν εφαρμόζεται πλέον.

#### ΑΡΘΡΟ 641

##### Διαβίβαση αιτήσεων αμοιβαίας συνδρομής

1. Εκτός από τους διαύλους επικοινωνίας που προβλέπονται βάσει της ευρωπαϊκής σύμβασης αμοιβαίας δικαστικής συνδρομής και των πρωτοκόλλων της, εάν προβλέπεται απευθείας διαβίβαση βάσει των αντίστοιχων διατάξεών τους, είναι δυνατή η απευθείας διαβίβαση αιτήσεων αμοιβαίας συνδρομής από τους εισαγγελείς του Ηνωμένου Βασιλείου στις αρμόδιες αρχές των κρατών μελών.

2. Εκτός από τους διαύλους επικοινωνίας που προβλέπονται βάσει της ευρωπαϊκής σύμβασης αμοιβαίας δικαστικής συνδρομής και των πρωτοκόλλων της, σε επείγουσες υποθέσεις, η διαβίβαση οποιασδήποτε αίτησης αμοιβαίας δικαστικής συνδρομής, καθώς και η αυτεπάγγελτη πληροφόρηση είναι δυνατή, μέσω της Ευρωπόλ ή της Eurojust, σύμφωνα με τις διατάξεις των αντίστοιχων τίτλων της παρούσας συμφωνίας.

#### ΑΡΘΡΟ 642

#### Κοινές ομάδες έρευνας

Εάν οι αρμόδιες αρχές των κρατών συγκροτήσουν κοινή ομάδα έρευνας, η σχέση μεταξύ των κρατών μελών στο πλαίσιο της κοινής ομάδας έρευνας διέπεται από το δίκαιο της Ένωσης, παρά τη νομική βάση η οποία αναφέρεται στη συμφωνία για τη σύσταση κοινής ομάδας έρευνας.

## ΤΙΤΛΟΣ ΙΧ

## ΑΝΤΑΛΛΑΓΗ ΠΛΗΡΟΦΟΡΙΩΝ ΠΟΙΝΙΚΟΥ ΜΗΤΡΩΟΥ

## ΑΡΘΡΟ 643

## Στόχος

1. Στόχος του παρόντος τίτλου είναι να καταστήσει δυνατή την ανταλλαγή πληροφοριών που προέρχονται από το ποινικό μητρώο, μεταξύ των κρατών μελών, αφενός, και του Ηνωμένου Βασιλείου, αφετέρου.
2. Στις σχέσεις μεταξύ του Ηνωμένου Βασιλείου και των κρατών μελών, οι διατάξεις του παρόντος τίτλου:
  - α) συμπληρώνουν το άρθρο 13 και το άρθρο 22 παράγραφος 2 της ευρωπαϊκής σύμβασης αμοιβαίας δικαστικής συνδρομής επί ποινικών υποθέσεων και των πρόσθετων πρωτοκόλλων της, της 17ης Μαρτίου 1978 και της 8ης Νοεμβρίου 2001· και
  - β) αντικαθιστούν το άρθρο 22 παράγραφος 1 της ευρωπαϊκής σύμβασης αμοιβαίας δικαστικής συνδρομής επί ποινικών υποθέσεων, όπως συμπληρώθηκε από το άρθρο 4 του πρόσθετου πρωτοκόλλου της, της 17ης Μαρτίου 1978.
3. Στις σχέσεις μεταξύ ενός κράτους μέλους, αφενός, και του Ηνωμένου Βασιλείου, αφετέρου, αμφότερα τα μέρη παραιτούνται από το δικαίωμα επίκλησης των επιφυλάξεών τους ως προς το άρθρο 13 της ευρωπαϊκής σύμβασης αμοιβαίας δικαστικής συνδρομής επί ποινικών υποθέσεων, και ως προς το άρθρο 4 του πρόσθετου πρωτοκόλλου της, της 17ης Μαρτίου 1978.

## ΑΡΘΡΟ 644

## Ορισμοί

Για τους σκοπούς του παρόντος τίτλου ισχύουν οι ακόλουθοι ορισμοί:

- α) «καταδικαστική απόφαση»: κάθε αμετάκλητη απόφαση ποινικού δικαστηρίου κατά φυσικού προσώπου η οποία αφορά αξιόποινη πράξη, στον βαθμό που η απόφαση καταχωρίζεται στο ποινικό μητρώο στο κράτος καταδίκης·
- β) «ποινική διαδικασία»: η προδικασία, η κυρία δίκη και η εκτέλεση της καταδικαστικής απόφασης·
- γ) «ποινικό μητρώο»: το εσωτερικό μητρώο ή τα εσωτερικά μητρώα όπου καταχωρίζονται οι καταδικαστικές αποφάσεις σύμφωνα με το εσωτερικό δίκαιο.

## ΑΡΘΡΟ 645

## Κεντρικές αρχές

Κάθε κράτος ορίζει μία ή περισσότερες κεντρικές αρχές που είναι αρμόδιες για την ανταλλαγή πληροφοριών που προέρχονται από το ποινικό μητρώο, σύμφωνα με τον παρόντα τίτλο, και για τις ανταλλαγές που αναφέρονται στο άρθρο 22 παράγραφος 2 της ευρωπαϊκής σύμβασης αμοιβαίας δικαστικής συνδρομής επί ποινικών υποθέσεων.

## ΑΡΘΡΟ 646

## Κοινοποιήσεις

1. Κάθε κράτος λαμβάνει τα αναγκαία μέτρα ώστε όλες οι καταδικαστικές αποφάσεις που εκδίδονται στο έδαφός του να συνοδεύονται, όταν καταχωρίζονται στο ποινικό μητρώο, από πληροφορίες σχετικά με την ιθαγένεια ή τις ιθαγένειες του καταδικασθέντος προσώπου εάν το εν λόγω πρόσωπο είναι υπήκοος άλλου κράτους.
2. Η κεντρική αρχή κάθε κράτους ενημερώνει την κεντρική αρχή οποιουδήποτε άλλου κράτους σχετικά με όλες τις ποινικές καταδικαστικές αποφάσεις που εκδίδονται στο έδαφός του όσον αφορά τους υπηκόους του τελευταίου κράτους, καθώς και για τυχόν μεταγενέστερες τροποποιήσεις ή διαγραφές στοιχείων που περιέχονται στο ποινικό μητρώο, όπως καταχωρίζονται στο ποινικό μητρώο. Οι κεντρικές αρχές των κρατών διαβιβάζουν αυτές τις πληροφορίες μεταξύ τους τουλάχιστον μία φορά τον μήνα.
3. Εάν η κεντρική αρχή ενός κράτους πληροφορηθεί ότι κάποιος καταδικασθείς είναι υπήκοος δύο ή περισσότερων άλλων κρατών, διαβιβάζει τις σχετικές πληροφορίες σε καθένα από τα εν λόγω κράτη, ακόμη κι αν ο καταδικασθείς είναι υπήκοος του κράτους στο έδαφος του οποίου καταδικάστηκε.



## ΑΡΘΡΟ 647

## Αποθήκευση καταδικαστικών αποφάσεων

1. Η κεντρική αρχή κάθε κράτους αποθηκεύει όλες τις πληροφορίες που της κοινοποιούνται βάσει του άρθρου 646.
2. Η κεντρική αρχή κάθε κράτους διασφαλίζει ότι εάν κοινοποιηθεί μεταγενέστερη τροποποίηση ή διαγραφή βάσει του άρθρου 646 παράγραφος 2, πραγματοποιείται πανομοιότυπη τροποποίηση ή διαγραφή στις πληροφορίες που είναι αποθηκευμένες σύμφωνα με την παράγραφο 1 του παρόντος άρθρου.
3. Η κεντρική αρχή κάθε κράτους διασφαλίζει ότι μόνο οι πληροφορίες που έχουν επικαιροποιηθεί σύμφωνα με την παράγραφο 2 του παρόντος άρθρου παρέχονται κατά την απάντηση σε αιτήσεις που υποβάλλονται βάσει του άρθρου 648.

## ΑΡΘΡΟ 648

## Αιτήσεις παροχής πληροφοριών

1. Εάν ζητούνται πληροφορίες από το ποινικό μητρώο ενός κράτους σε εσωτερικό επίπεδο για σκοπούς ποινικής διαδικασίας κατά προσώπου, ή για κάθε άλλο σκοπό πέραν της ποινικής διαδικασίας, η κεντρική αρχή του εν λόγω κράτους μπορεί, σύμφωνα με το εσωτερικό του δίκαιο, να υποβάλει στην κεντρική αρχή άλλου κράτους αίτηση για πληροφορίες και συναφή στοιχεία που προέρχονται από το ποινικό μητρώο.

2. Εάν ένα πρόσωπο ζητεί πληροφορίες για το ποινικό του μητρώο από την κεντρική αρχή κράτους άλλου από το κράτος της ιθαγένειάς του, η εν λόγω κεντρική αρχή υποβάλλει στην κεντρική αρχή του κράτους της ιθαγένειας του προσώπου αίτηση για πληροφορίες και συναφή στοιχεία που προέρχονται από το ποινικό μητρώο, προκειμένου να συμπεριλάβει τις εν λόγω πληροφορίες και τα συναφή στοιχεία στο απόσπασμα το οποίο θα δοθεί στον ενδιαφερόμενο.

## ΑΡΘΡΟ 649

### Απαντήσεις σε αιτήσεις

1. Οι απαντήσεις σε αιτήσεις παροχής πληροφοριών διαβιβάζονται από την κεντρική αρχή του κράτους προς το οποίο απευθύνεται η αίτηση προς την κεντρική αρχή του αιτούντος κράτους, το συντομότερο δυνατό και σε κάθε περίπτωση το αργότερο εντός 20 εργάσιμων ημερών από την ημερομηνία παραλαβής της αίτησης.
2. Η κεντρική αρχή κάθε κράτους απαντά σε αιτήσεις που υποβάλλονται για άλλους σκοπούς, πέραν των ποινικών διαδικασιών, σύμφωνα με το εσωτερικό του δίκαιο.

3. Παρά την παράγραφο 2, όταν τα κράτη απαντούν σε αιτήσεις που υποβάλλονται με σκοπό την πρόσληψη προσωπικού για επαγγελματικές ή οργανωμένες εθελοντικές δραστηριότητες που περιλαμβάνουν άμεση και τακτική επαφή με παιδιά, θα πρέπει να περιλαμβάνουν πληροφορίες σχετικά με την ύπαρξη ποινικής καταδίκης για αξιόποινες πράξεις που σχετίζονται με σεξουαλική κακοποίηση ή σεξουαλική εκμετάλλευση παιδιών, παιδική πορνογραφία, άγρα παιδιών για σεξουαλικούς σκοπούς, συμπεριλαμβανομένης της ηθικής αυτουργίας, της συνέργειας ή της απόπειρας διάπραξης οποιασδήποτε από αυτές τις αξιόποινες πράξεις, καθώς και πληροφορίες σχετικά με την ύπαρξη αποκλεισμού από την άσκηση δραστηριοτήτων που περιλαμβάνουν άμεση και τακτική επαφή με παιδιά ως συνέπεια της εν λόγω ποινικής καταδίκης.

#### ΑΡΘΡΟ 650

##### Διάλογος επικοινωνίας

Η ανταλλαγή μεταξύ κρατών των πληροφοριών που προέρχονται από το ποινικό μητρώο πραγματοποιείται ηλεκτρονικά σύμφωνα με τις τεχνικές και διαδικαστικές προδιαγραφές που καθορίζονται στο παράρτημα 44.

#### ΑΡΘΡΟ 651

##### Όροι χρήσης των προσωπικών δεδομένων

1. Κάθε κράτος μπορεί να χρησιμοποιεί τα δεδομένα προσωπικού χαρακτήρα που λαμβάνει ως απάντηση στην αίτησή του βάσει του άρθρου 649 αποκλειστικά για τους σκοπούς για τους οποίους ζητήθηκαν.

2. Εάν οι πληροφορίες ζητήθηκαν για οποιονδήποτε άλλο σκοπό πέραν της ποινικής διαδικασίας, τα δεδομένα προσωπικού χαρακτήρα που λαμβάνονται βάσει του άρθρου 649 μπορούν να χρησιμοποιηθούν από το αιτούν κράτος σύμφωνα με το εθνικό του δίκαιο αποκλειστικά εντός των ορίων που καθορίζονται από το κράτος προς το οποίο απευθύνεται η αίτηση στο έντυπο που περιλαμβάνεται στο κεφάλαιο 2 του παραρτήματος 44.
3. Παρά τις παραγράφους 1 και 2 του παρόντος άρθρου, τα δεδομένα προσωπικού χαρακτήρα που παρέχονται από κράτος ως απάντηση σε αίτηση βάσει του άρθρου 649 μπορούν να χρησιμοποιηθούν από το αιτούν κράτος για την αποτροπή άμεσης και σοβαρής απειλής κατά της δημόσιας ασφάλειας.
4. Κάθε κράτος διασφαλίζει ότι οι κεντρικές του αρχές δεν γνωστοποιούν δεδομένα προσωπικού χαρακτήρα τα οποία έχουν κοινοποιηθεί βάσει του άρθρου 646 σε αρχές τρίτων χωρών, εκτός εάν πληρούνται οι ακόλουθες προϋποθέσεις:
  - α) τα δεδομένα προσωπικού χαρακτήρα γνωστοποιούνται μόνο κατά περίπτωση·
  - β) τα δεδομένα προσωπικού χαρακτήρα γνωστοποιούνται στις αρχές τα καθήκοντα των οποίων σχετίζονται άμεσα με τους σκοπούς για τους οποίους γνωστοποιούνται τα δεδομένα προσωπικού χαρακτήρα βάσει του στοιχείου γ) της παρούσας παραγράφου·
  - γ) τα δεδομένα προσωπικού χαρακτήρα γνωστοποιούνται μόνο εφόσον είναι απαραίτητο:
    - i) για σκοπούς ποινικών διαδικασιών·
    - ii) για άλλους σκοπούς, πέραν των ποινικών διαδικασιών· ή
    - iii) για την αποτροπή άμεσης και σοβαρής απειλής κατά της δημόσιας ασφάλειας·

- δ) τα δεδομένα προσωπικού χαρακτήρα μπορούν να χρησιμοποιηθούν από την αιτούσα τρίτη χώρα αποκλειστικά για τους σκοπούς για τους οποίους ζητήθηκαν οι πληροφορίες και εντός των ορίων που καθορίζονται από το κράτος που κοινοποίησε τα δεδομένα προσωπικού χαρακτήρα βάσει του άρθρου 646· και
- ε) τα δεδομένα προσωπικού χαρακτήρα γνωστοποιούνται μόνο εφόσον η κεντρική αρχή, αφού αξιολογήσει όλες τις περιστάσεις που αφορούν τη διαβίβαση των δεδομένων προσωπικού χαρακτήρα στην τρίτη χώρα, συμπεραίνει ότι υπάρχουν κατάλληλες εγγυήσεις για την προστασία των δεδομένων προσωπικού χαρακτήρα.
2. Το παρόν άρθρο δεν εφαρμόζεται στα δεδομένα προσωπικού χαρακτήρα που αποκτώνται από ένα κράτος βάσει του παρόντος τίτλου και τα οποία προέρχονται από το εν λόγω κράτος.

## ΤΙΤΛΟΣ X

### ΚΑΤΑΠΟΛΕΜΗΣΗ ΤΗΣ ΝΟΜΙΜΟΠΟΙΗΣΗΣ ΕΣΟΔΩΝ ΑΠΟ ΠΑΡΑΝΟΜΕΣ ΔΡΑΣΤΗΡΙΟΤΗΤΕΣ ΚΑΙ ΤΗΣ ΧΡΗΜΑΤΟΔΟΤΗΣΗΣ ΤΗΣ ΤΡΟΜΟΚΡΑΤΙΑΣ

#### ΑΡΘΡΟ 652

##### Στόχος

Στόχος του παρόντος τίτλου είναι η στήριξη και η ενίσχυση της δράσης που αναλαμβάνουν η Ένωση και το Ηνωμένο Βασίλειο για την πρόληψη και την καταπολέμηση της νομιμοποίησης εσόδων από παράνομες δραστηριότητες και της χρηματοδότησης της τρομοκρατίας.

## ΑΡΘΡΟ 653

Μέτρα για την πρόληψη και την καταπολέμηση της νομιμοποίησης εσόδων από παράνομες δραστηριότητες και της χρηματοδότησης της τρομοκρατίας

1. Τα Μέρη συμφωνούν να στηρίζουν τις διεθνείς προσπάθειες για την πρόληψη και την καταπολέμηση της νομιμοποίησης εσόδων από παράνομες δραστηριότητες και της χρηματοδότησης της τρομοκρατίας. Τα Μέρη αναγνωρίζουν την ανάγκη συνεργασίας με στόχο την πρόληψη της χρήσης των χρηματοπιστωτικών τους συστημάτων για τη νομιμοποίηση εσόδων από εγκληματικές δραστηριότητες παντός είδους, μεταξύ των οποίων η διακίνηση ναρκωτικών και η δωροδοκία, καθώς και την καταπολέμηση της χρηματοδότησης της τρομοκρατίας.
2. Τα Μέρη ανταλλάσσουν σχετικές πληροφορίες, κατά περίπτωση, εντός των αντίστοιχων νομικών πλαισίων τους.
3. Κάθε Μέρος διατηρεί ολοκληρωμένο καθεστώς για την καταπολέμηση της νομιμοποίησης εσόδων από παράνομες δραστηριότητες και της χρηματοδότησης της τρομοκρατίας και επανεξετάζει τακτικά την ανάγκη ενίσχυσης του εν λόγω καθεστώτος, λαμβάνοντας υπόψη τις αρχές και τους στόχους των συστάσεων της ομάδας χρηματοοικονομικής δράσης.

## ΑΡΘΡΟ 654

Διαφάνεια ως προς τον πραγματικό δικαιούχο για εταιρικές και άλλες νομικές οντότητες

1. Για τους σκοπούς του παρόντος άρθρου, ισχύουν οι παρακάτω ορισμοί:
  - α) «πραγματικός δικαιούχος»: κάθε φυσικό πρόσωπο σε σχέση με εταιρική οντότητα το οποίο, σύμφωνα με τις νομοθετικές και κανονιστικές διατάξεις του Μέρους:
    - i) ασκεί ή έχει το δικαίωμα να ασκεί τον τελικό έλεγχο στη διοίκηση της οντότητας·
    - ii) είναι ο τελικός ιδιοκτήτης ή έχει τον τελικό έλεγχο, άμεσα ή έμμεσα, πάνω από το 25 % των δικαιωμάτων ψήφου ή των μετοχών ή άλλων δικαιωμάτων ιδιοκτησίας στην οντότητα, με την επιφύλαξη του δικαιώματος κάθε Μέρους να ορίσει χαμηλότερο ποσοστό· ή
    - iii) άλλως ελέγχει ή έχει το δικαίωμα να ελέγχει την οικονομική οντότητα·

Όσον αφορά νομικές οντότητες όπως τα ιδρύματα, οι Anstalt και οι ετερόρρυθμες εταιρείες, κάθε Μέρος έχει το δικαίωμα να καθορίζει παρόμοια κριτήρια για την ταυτοποίηση του πραγματικού δικαιούχου ή, εάν το επιλέξουν, να εφαρμόζουν τον ορισμό που παρατίθεται στο άρθρο 655 παράγραφος 1 στοιχείο α), λαμβάνοντας υπόψη τη μορφή και τη δομή των εν λόγω οντοτήτων.

Όσον αφορά τις άλλες νομικές οντότητες που δεν αναφέρονται ανωτέρω, κάθε Μέρος λαμβάνει υπόψη τις διαφορετικές μορφές και δομές των εν λόγω οντοτήτων και τα επίπεδα νομιμοποίησης εσόδων από παράνομες δραστηριότητες και τους κινδύνους χρηματοδότησης της τρομοκρατίας που συνδέονται με τις εν λόγω οντότητες, προκειμένου να αποφασίσει σχετικά με τα κατάλληλα επίπεδα διαφάνειας ως προς τον πραγματικό δικαιούχο·

β) «βασικές πληροφορίες σχετικά με τον πραγματικό δικαιούχο»: το όνομα, ο μήνας και το έτος γέννησης, η χώρα κατοικίας και η ιθαγένεια του πραγματικού δικαιούχου, καθώς και η φύση και η έκταση της συμμετοχής ή του ελέγχου που ο πραγματικός δικαιούχος ασκεί επί της οντότητας·

γ) «αρμόδιες αρχές»:

- i) δημόσιες αρχές, συμπεριλαμβανομένων των μονάδων χρηματοοικονομικών πληροφοριών, με καθορισμένες αρμοδιότητες για την καταπολέμηση της νομιμοποίησης εσόδων από παράνομες δραστηριότητες ή της χρηματοδότησης της τρομοκρατίας·
- ii) δημόσιες αρχές που ασκούν καθήκοντα διερεύνησης ή δίωξης της νομιμοποίησης εσόδων από παράνομες δραστηριότητες, των συναφών βασικών αξιόποινων πράξεων ή της χρηματοδότησης της τρομοκρατίας, ή που ασκούν καθήκοντα εντοπισμού, κατάσχεσης ή δέσμευσης, και δήμευσης περιουσιακών στοιχείων που προέρχονται από εγκληματικές δραστηριότητες·
- iii) δημόσιες αρχές που έχουν αρμοδιότητες εποπτείας ή παρακολούθησης με στόχο τη διασφάλιση της συμμόρφωσης με τις απαιτήσεις για την καταπολέμηση της νομιμοποίησης εσόδων από παράνομες δραστηριότητες ή της χρηματοδότησης της τρομοκρατίας.

Ο ορισμός αυτός δεν θίγει το δικαίωμα κάθε Μέρους να καθορίζει επιπλέον αρμόδιες αρχές που μπορούν να έχουν πρόσβαση στις πληροφορίες σχετικά με τους πραγματικούς δικαιούχους.



2. Έκαστο εκ των Μερών διασφαλίζει ότι οι νομικές οντότητες στην επικράτειά του διατηρούν επαρκείς, ακριβείς και επίκαιρες πληροφορίες σχετικά με τους πραγματικούς δικαιούχους. Έκαστο εκ των Μερών θεσπίζει μηχανισμούς ώστε να διασφαλίζει ότι οι αρμόδιες αρχές του διαθέτουν έγκαιρη πρόσβαση στις εν λόγω πληροφορίες.
3. Έκαστο εκ των Μερών δημιουργεί ή τηρεί κεντρικό μητρώο στο οποίο διατηρούνται επαρκείς, επίκαιρες και ακριβείς πληροφορίες σχετικά με τους πραγματικούς δικαιούχους. Στην περίπτωση της Ένωσης, τα κεντρικά μητρώα δημιουργούνται στο επίπεδο των κρατών μελών. Η υποχρέωση αυτή δεν ισχύει για νομικές οντότητες εισηγμένες στο χρηματιστήριο που υπόκεινται σε απαιτήσεις δημοσιοποίησης σχετικά με επαρκές επίπεδο διαφάνειας. Όταν δεν προσδιορίζεται πραγματικός δικαιούχος σε σχέση με μια οντότητα, το μητρώο διατηρεί εναλλακτικές πληροφορίες, όπως δήλωση σχετικά με τον μη προσδιορισμό πραγματικού δικαιούχου ή στοιχεία του φυσικού προσώπου ή των προσώπων που κατέχουν θέση ανώτερου διοικητικού στελέχους της νομικής οντότητας.
4. Κάθε Μέρος διασφαλίζει ότι οι πληροφορίες που τηρούνται στο κεντρικό μητρώο ή στα κεντρικά μητρώα του τίθενται στη διάθεση των αρμόδιων αρχών του χωρίς περιορισμούς και εγκαίρως.
5. Κάθε Μέρος διασφαλίζει ότι οι βασικές πληροφορίες σχετικά με τους πραγματικούς δικαιούχους είναι διαθέσιμες για οποιοδήποτε μέλος του κοινού. Περιορισμένες εξαιρέσεις μπορούν να γίνονται ως προς τη δημοσιοποίηση πληροφοριών δυνάμει της παρούσας παραγράφου σε περιπτώσεις όπου η πρόσβαση του κοινού θα εξέθετε τον πραγματικό δικαιούχο σε δυσανάλογο κίνδυνο, όπως σε κίνδυνο εξαπάτησης, απαγωγής, εκβιασμού, εκβίασης, παρενόχλησης, βίας ή εκφοβισμού, ή εάν ο πραγματικός δικαιούχος είναι ανήλικος ή άλλως νομικά ανίκανος.
6. Κάθε Μέρος διασφαλίζει την επιβολή αποτελεσματικών, αναλογικών και αποτρεπτικών κυρώσεων κατά νομικών ή φυσικών προσώπων που δεν συμμορφώνονται με τις απαιτήσεις που τους επιβάλλονται σε σχέση με τα θέματα που αναφέρονται στο παρόν άρθρο.

7. Έκαστο εκ των Μερών διασφαλίζει ότι οι αρμόδιες αρχές είναι σε θέση να παρέχουν τις πληροφορίες που αναφέρονται στις παραγράφους 2 και 3 στις αρμόδιες αρχές του άλλου Μέρους εγκαίρως, αποτελεσματικά και δωρεάν. Γι' αυτόν τον σκοπό, τα Μέρη εξετάζουν τρόπους για τη διασφάλιση της ασφαλούς ανταλλαγής πληροφοριών.

#### ΑΡΘΡΟ 655

##### Διαφάνεια ως προς τον πραγματικό δικαιούχο νομικών μορφωμάτων

1. Για τους σκοπούς του παρόντος άρθρου, ισχύουν οι παρακάτω ορισμοί:
  - α) «πραγματικός δικαιούχος»: ο ιδρυτής, ο προστάτης (αν υπάρχει), οι διαχειριστές εμπιστεύματος, ο δικαιούχος ή η κατηγορία δικαιούχων, οποιοδήποτε πρόσωπο κατέχει ισοδύναμη θέση σε σχέση με νομικό μόρφωμα με δομή ή λειτουργία παρόμοια με ρητό εμπίστευμα (express trust), και κάθε άλλο φυσικό πρόσωπο που ασκεί τον τελικό πραγματικό έλεγχο εμπιστεύματος ή παρόμοιου νομικού μορφώματος·
  - β) «αρμόδιες αρχές»:
    - i) δημόσιες αρχές, συμπεριλαμβανομένων των μονάδων χρηματοοικονομικών πληροφοριών, με καθορισμένες αρμοδιότητες για την καταπολέμηση της νομιμοποίησης εσόδων από παράνομες δραστηριότητες ή της χρηματοδότησης της τρομοκρατίας·
    - ii) δημόσιες αρχές που ασκούν καθήκοντα διερεύνησης ή δίωξης της νομιμοποίησης εσόδων από παράνομες δραστηριότητες, των συναφών βασικών αξιόποινων πράξεων ή της χρηματοδότησης της τρομοκρατίας, ή που ασκούν καθήκοντα εντοπισμού, κατάσχεσης ή δέσμευσης, και δήμευσης περιουσιακών στοιχείων που προέρχονται από εγκληματικές δραστηριότητες·

- iii) δημόσιες αρχές που έχουν αρμοδιότητες εποπτείας ή παρακολούθησης με στόχο τη διασφάλιση της συμμόρφωσης με τις απαιτήσεις για την καταπολέμηση της νομιμοποίησης εσόδων από παράνομες δραστηριότητες ή της χρηματοδότησης της τρομοκρατίας.

Ο ορισμός αυτός δεν θίγει το δικαίωμα κάθε Μέρους να καθορίζει επιπλέον αρμόδιες αρχές που μπορούν να έχουν πρόσβαση στις πληροφορίες σχετικά με τους πραγματικούς δικαιούχους.

2. Κάθε Μέρος διασφαλίζει ότι οι διαχειριστές ρητών εμπιστευμάτων διατηρούν επαρκείς, ακριβείς και επίκαιρες πληροφορίες σχετικά με τους πραγματικούς δικαιούχους. Τα μέτρα αυτά εφαρμόζονται επίσης σε άλλα νομικά μορφώματα που προσδιορίζονται από κάθε Μέρος ως έχοντα δομή ή λειτουργία παρόμοια με αυτή των εμπιστευμάτων.
3. Κάθε Μέρος θεσπίζει μηχανισμούς για να διασφαλίσει ότι οι αρμόδιες αρχές του έχουν έγκαιρη πρόσβαση σε επαρκείς, ακριβείς και επίκαιρες πληροφορίες σχετικά με τους πραγματικούς δικαιούχους ρητών εμπιστευμάτων και άλλων νομικών μορφωμάτων με δομή ή λειτουργία παρόμοια με τα εμπιστεύματα στην επικράτειά του.
4. Εάν οι πληροφορίες σχετικά με τον πραγματικό δικαιούχο όσον αφορά εμπιστεύματα ή παρόμοια νομικά μορφώματα τηρούνται σε κεντρικό μητρώο, το οικείο κράτος διασφαλίζει ότι οι πληροφορίες είναι επαρκείς, ακριβείς και επικαιροποιημένες και ότι οι αρμόδιες αρχές έχουν έγκαιρη και απεριόριστη πρόσβαση στις εν λόγω πληροφορίες. Τα Μέρη προσπαθούν να εξετάσουν τρόπους για την παροχή πρόσβασης σε πληροφορίες σχετικά με τους πραγματικούς δικαιούχους εμπιστευμάτων και παρεμφερών νομικών μορφωμάτων σε φυσικά πρόσωπα ή οργανισμούς που μπορούν να αποδείξουν ότι έχουν έννομο συμφέρον να βλέπουν τις εν λόγω πληροφορίες.
5. Κάθε Μέρος διασφαλίζει την επιβολή αποτελεσματικών, αναλογικών και αποτρεπτικών κυρώσεων κατά νομικών ή φυσικών προσώπων που δεν συμμορφώνονται με τις απαιτήσεις που τους επιβάλλονται σε σχέση με τα θέματα που αναφέρονται στο παρόν άρθρο.

6. Έκαστο εκ των Μερών διασφαλίζει ότι οι αρμόδιες αρχές είναι σε θέση να παρέχουν τις πληροφορίες που αναφέρονται στην παράγραφο 3 στις αρμόδιες αρχές του άλλου Μέρους εγκαίρως, αποτελεσματικά και δωρεάν. Γι' αυτόν τον σκοπό, τα Μέρη εξετάζουν τρόπους για τη διασφάλιση της ασφαλούς ανταλλαγής πληροφοριών.

## ΤΙΤΛΟΣ XI

### ΔΕΣΜΕΥΣΗ ΚΑΙ ΔΗΜΕΥΣΗ

#### ΑΡΘΡΟ 656

##### Στόχος και αρχές της συνεργασίας

1. Στόχος του παρόντος τίτλου είναι να προβλέψει τη συνεργασία μεταξύ του Ηνωμένου Βασιλείου, αφενός, και των κρατών μελών, αφετέρου, στον μέγιστο δυνατό βαθμό για σκοπούς ερευνών και διαδικασιών που έχουν ως στόχο τη δέσμευση περιουσίας με απώτερο σκοπό την επακόλουθη δήμευσή της, καθώς και ερευνών και διαδικασιών που έχουν ως στόχο τη δήμευση περιουσίας στο πλαίσιο διαδικασιών επί ποινικών υποθέσεων. Αυτό δεν αποκλείει άλλη συνεργασία σύμφωνα με το άρθρο 665 παράγραφοι 5 και 6. Το παρόν κεφάλαιο προβλέπει επίσης τη συνεργασία με οργανισμούς της Ένωσης που καθορίζονται από την Ένωση για τους σκοπούς του παρόντος τίτλου.

2. Το κάθε κράτος συμμορφώνεται, υπό τους όρους που προβλέπονται στον παρόντα τίτλο, με αιτήματα άλλου κράτους:
- α) για δήμευση συγκεκριμένων περιουσιακών στοιχείων, καθώς και για δήμευση προϊόντων εγκλήματος που συνίσταται στην απαίτηση καταβολής χρηματικού ποσού αντίστοιχου με την αξία των προϊόντων εγκλήματος·
  - β) για παροχή συνδρομής για τη διερεύνηση υποθέσεων και προσωρινά μέτρα με στόχο οποιαδήποτε από τις δύο μορφές δήμευσης που αναφέρονται στο στοιχείο α).
3. Η παροχή συνδρομής για τη διερεύνηση υποθέσεων και τα προσωρινά μέτρα που ζητούνται στην παράγραφο 2 στοιχείο β) υλοποιούνται όπως επιτρέπεται από το εσωτερικό δίκαιο του κράτους στο οποίο υποβάλλεται η αίτηση και σύμφωνα με αυτό. Όταν η αίτηση που αφορά ένα από αυτά τα μέτρα αναφέρει διατυπώσεις και διαδικασίες που είναι απαραίτητες βάσει του εσωτερικού δικαίου του αιτούντος κράτους, ακόμη κι αν αυτές είναι άγνωστες στο κράτος προς το οποίο απευθύνεται η αίτηση, το τελευταίο θα πρέπει να συμμορφώνεται με τις εν λόγω αιτήσεις στον βαθμό που η ενέργεια που ζητείται δεν αντίκειται στις θεμελιώδεις αρχές του εσωτερικού του δικαίου.
4. Το κράτος προς το οποίο απευθύνεται η αίτηση διασφαλίζει ότι οι αιτήσεις που προέρχονται από άλλο κράτος με σκοπό την εξακρίβωση, τον εντοπισμό, τη δέσμευση ή την κατάσχεση προϊόντων και οργάνων εγκλήματος λαμβάνουν την ίδια προτεραιότητα με εκείνες που υποβάλλονται στο πλαίσιο των εσωτερικών διαδικασιών.
5. Όταν ζητά τη δήμευση, παροχή συνδρομής για τη διερεύνηση υποθέσεων ή προσωρινά μέτρα για σκοπούς δήμευσης, το αιτούν κράτος διασφαλίζει ότι τηρούνται οι αρχές της αναγκαιότητας και της αναλογικότητας.

6. Οι διατάξεις του παρόντος τίτλου εφαρμόζονται αντί των κεφαλαίων «Διεθνής συνεργασία» της σύμβασης του Συμβουλίου της Ευρώπης για το ξέπλυμα, την έρευνα, την κατάσχεση και δήμευση των προϊόντων που προέρχονται από εγκληματικές δραστηριότητες και για τη χρηματοδότηση της τρομοκρατίας, η οποία υπογράφηκε στη Βαρσοβία στις 16 Μαΐου 2005 («σύμβαση του 2005») και της σύμβασης για το ξέπλυμα, την έρευνα, την κατάσχεση και δήμευση των προϊόντων που προέρχονται από εγκληματικές δραστηριότητες, που υπεγράφη στο Στρασβούργο στις 8 Νοεμβρίου 1990 («σύμβαση του 1990»). Το άρθρο 657 της παρούσας συμφωνίας αντικαθιστά τους αντίστοιχους ορισμούς του άρθρου 1 της σύμβασης του 2005 και του άρθρου 1 της σύμβασης του 1990. Οι διατάξεις του παρόντος τίτλου δεν θίγουν τις υποχρεώσεις των κρατών που απορρέουν από τις άλλες διατάξεις της σύμβασης του 2005 και της σύμβασης του 1990.

#### ΑΡΘΡΟ 657

#### Ορισμοί

Για τους σκοπούς του παρόντος τίτλου ισχύουν οι ακόλουθοι ορισμοί:

- α) «δήμευση»: μια ποινή ή ένα μέτρο που διατάσσεται από δικαστήριο κατόπιν διαδικασίας σχετικής με ένα ή περισσότερα ποινικά αδικήματα και καταλήγει στην οριστική αποστέρηση του περιουσιακού στοιχείου·

- β) «δέσμευση» ή «δήμευση»: η προσωρινή απαγόρευση της μεταβίβασης, καταστροφής, μετατροπής, διάθεσης ή μετακίνησης περιουσίας ή η προσωρινή ανάληψη της φύλαξης ή του ελέγχου περιουσιακού στοιχείου βάσει απόφασης που εκδίδεται από δικαστήριο ή άλλη αρμόδια αρχή·
- γ) «όργανα»: κάθε είδους περιουσιακά στοιχεία που χρησιμοποιούνται ή προορίζονται να χρησιμοποιηθούν με οποιονδήποτε τρόπο, εξολοκλήρου ή εν μέρει, για να διαπραχθούν ένα ή περισσότερα ποινικά αδικήματα·
- δ) «δικαστική αρχή»: αρχή η οποία, βάσει του εσωτερικού δικαίου, είναι δικαστής, δικαστήριο ή εισαγγελέας· ο εισαγγελέας θεωρείται δικαστική αρχή μόνο στον βαθμό που αυτό προβλέπεται από το εσωτερικό δίκαιο·
- ε) «προϊόν εγκλήματος»: οποιοδήποτε οικονομικό όφελος προερχόμενο άμεσα ή έμμεσα από ποινικά αδικήματα, ή χρηματικό ποσό ισοδύναμο με το εν λόγω οικονομικό όφελος· μπορεί να περιλαμβάνει οποιοδήποτε περιουσιακό στοιχείο όπως ορίζεται στο παρόν άρθρο·
- στ) «περιουσιακό στοιχείο»: περιλαμβάνει κάθε είδους περιουσιακό στοιχείο, είτε ενσώματο είτε ασώματο, κινητό ή ακίνητο, και νομικά έγγραφα ή νομικές πράξεις που πιστοποιούν τίτλο ή δικαίωμα επί του εν λόγω περιουσιακού στοιχείου, για τα οποία το αιτούν κράτος κρίνει ότι:
- i) συνιστούν προϊόντα ποινικού αδικήματος ή ισοδυναμούν με προϊόντα ποινικού αδικήματος, είτε στο σύνολο είτε σε μέρος της αξίας των προϊόντων αυτών·

- ii) συνιστούν τα όργανα ποινικού αδικήματος ή την αξία των οργάνων αυτών·
- iii) αποτελούν αντικείμενο δήμευσης βάσει οποιωνδήποτε άλλων διατάξεων που αφορούν τις εξουσίες δήμευσης βάσει του δικαίου του αιτούντος κράτους, ύστερα από διαδικασίες που αφορούν ποινικό αδίκημα, συμπεριλαμβανομένης της δήμευσης στα χέρια τρίτου, της εκτεταμένης δήμευσης και της δήμευσης χωρίς οριστική καταδίκη.

#### ΑΡΘΡΟ 658

##### Υποχρέωση παροχής συνδρομής

Τα κράτη παρέχουν αμοιβαία συνδρομή, κατόπιν αίτησης, στον ευρύτερο δυνατό βαθμό για τον εντοπισμό και την ανάχνευση οργάνων και προϊόντων εγκλήματος και άλλων περιουσιακών στοιχείων που μπορούν να αποτελέσουν αντικείμενο δήμευσης. Η εν λόγω συνδρομή περιλαμβάνει κάθε μέτρο για την παροχή και την εξασφάλιση αποδεικτικών στοιχείων όσον αφορά την ύπαρξη, την τοποθεσία, τη φύση ή τη μετακίνηση, τη φύση, το νομικό καθεστώς ή την αξία των εν λόγω οργάνων, προϊόντων εγκλήματος ή άλλων περιουσιακών στοιχείων.



## ΑΡΘΡΟ 659

Αιτήσεις παροχής πληροφοριών σχετικά με τραπεζικούς λογαριασμούς και θυρίδες ασφαλείας

1. Το κράτος προς το οποίο απευθύνεται η αίτηση λαμβάνει, υπό τις προϋποθέσεις του παρόντος άρθρου, τα απαραίτητα μέτρα για να προσδιορίζει, κατά την απάντηση σε αίτηση άλλου κράτους, κατά πόσον φυσικό ή νομικό πρόσωπο ως προς το οποίο διεξάγεται ποινική έρευνα κατέχει ή ελέγχει έναν ή περισσότερους λογαριασμούς πάσης φύσεως σε οποιαδήποτε τράπεζα βρίσκεται στην επικράτειά του και, σ' αυτήν την περίπτωση, να παρέχει όλα τα στοιχεία των προσδιορισθέντων λογαριασμών. Τα στοιχεία αυτά περιλαμβάνουν ιδίως το όνομα του δικαιούχου του λογαριασμού πελάτη και τον αριθμό IBAN και, στην περίπτωση θυρίδων ασφαλείας, το όνομα του μισθωτή ή μοναδικό αριθμό αναγνώρισης.
2. Η υποχρέωση που θεσπίζεται στην παράγραφο 1 ισχύει μόνο στον βαθμό που οι πληροφορίες βρίσκονται στην κατοχή της τράπεζας που τηρεί τον λογαριασμό.
3. Εκτός από τις απαιτήσεις του άρθρου 680, το αιτούν κράτος, στην αίτησή του:
  - α) αναφέρει γιατί θεωρεί ότι οι αιτούμενες πληροφορίες είναι πιθανόν να έχουν ουσιαστική σημασία για τους σκοπούς της ποινικής έρευνας περί του αδικήματος·
  - β) δηλώνει για ποιον λόγο πιθανολογεί ότι οι λογαριασμοί τηρούνται σε τράπεζες του κράτους προς το οποίο απευθύνεται η αίτηση και προσδιορίζει, στον μέγιστο δυνατό βαθμό, ποιες ενδέχεται να είναι οι τράπεζες αυτές και οι λογαριασμοί αυτοί· και
  - γ) περιλαμβάνει κάθε επιπλέον διαθέσιμη πληροφορία η οποία ενδέχεται να διευκολύνει την εκτέλεση της αίτησης.

4. Το Ηνωμένο Βασίλειο και η Ένωση ενεργώντας για λογαριασμό οποιουδήποτε από τα κράτη μέλη της μπορούν να ενημερώνουν την ειδική επιτροπή για τη συνεργασία στον τομέα επιβολής του νόμου και για τη δικαστική συνεργασία ότι το άρθρο αυτό θα επεκταθεί και σε λογαριασμούς που τηρούνται σε μη τραπεζικά χρηματοπιστωτικά ιδρύματα. Οι εν λόγω κοινοποιήσεις μπορούν να πραγματοποιούνται σύμφωνα με την αρχή της αμοιβαιότητας.

#### ΑΡΘΡΟ 660

##### Αιτήσεις για παροχή πληροφοριών επί τραπεζικών πράξεων

1. Κατόπιν αίτησης άλλου κράτους, το κράτος προς το οποίο απευθύνεται η αίτηση παρέχει τα επιμέρους στοιχεία συγκεκριμένων τραπεζικών λογαριασμών και πράξεων που έχουν πραγματοποιηθεί κατά τη διάρκεια ορισμένης περιόδου σχετικά με έναν ή περισσότερους λογαριασμούς που προσδιορίζονται στην αίτηση, συμπεριλαμβανομένων των επιμέρους στοιχείων οποιουδήποτε λογαριασμού από τον οποίο ή προς τον οποίο έχει γίνει έμβασμα.
2. Η υποχρέωση που θεσπίζεται στην παράγραφο 1 ισχύει μόνο στον βαθμό που οι πληροφορίες βρίσκονται στην κατοχή της τράπεζας που τηρεί τον λογαριασμό.
3. Εκτός από τις απαιτήσεις του άρθρου 680, το αιτούν κράτος αναφέρει στην αίτησή του τον λόγο για τον οποίο θεωρεί ότι οι ζητούμενες πληροφορίες είναι συναφείς προς τους σκοπούς της ποινικής έρευνας ως προς το αδίκημα.
4. Το κράτος προς το οποίο απευθύνεται η αίτηση δύναται να εξαρτήσει την εκτέλεση της εν λόγω αίτησης από τους ίδιους όρους που εφαρμόζονται για τις αιτήσεις έρευνας και κατάσχεσης.

5. Το Ηνωμένο Βασίλειο και η Ένωση ενεργώντας για λογαριασμό οποιουδήποτε από τα κράτη μέλη της μπορούν να ενημερώνουν την ειδική επιτροπή για τη συνεργασία στον τομέα επιβολής του νόμου και για τη δικαστική συνεργασία ότι το άρθρο αυτό θα επεκταθεί και σε λογαριασμούς που τηρούνται σε μη τραπεζικά χρηματοπιστωτικά ιδρύματα. Οι εν λόγω κοινοποιήσεις μπορούν να πραγματοποιούνται σύμφωνα με την αρχή της αμοιβαιότητας.

#### ΑΡΘΡΟ 661

##### Αιτήσεις παρακολούθησης τραπεζικών συναλλαγών

1. Το κράτος προς το οποίο απευθύνεται η αίτηση διασφαλίζει ότι, κατόπιν αίτησης άλλου κράτους, είναι σε θέση να παρακολουθεί, κατά τη διάρκεια ορισμένης περιόδου, τις τραπεζικές πράξεις που πραγματοποιούνται σχετικά με έναν ή περισσότερους λογαριασμούς που προσδιορίζονται στην αίτηση και να κοινοποιεί τα σχετικά αποτελέσματα παρακολούθησης στο αιτούν κράτος.
2. Εκτός από τις απαιτήσεις του άρθρου 680, το αιτούν κράτος αναφέρει στην αίτησή του τον λόγο για τον οποίο θεωρεί ότι οι ζητούμενες πληροφορίες είναι συναφείς προς τους σκοπούς της ποινικής έρευνας ως προς το αδίκημα.
3. Η απόφαση παρακολούθησης λαμβάνεται σε κάθε μεμονωμένη περίπτωση από τις αρμόδιες αρχές του κράτους προς το οποίο απευθύνεται η αίτηση, σύμφωνα με το εσωτερικό του δίκαιο.
4. Οι πρακτικές λεπτομέρειες της παρακολούθησης συμφωνούνται μεταξύ των αρμόδιων αρχών του αιτούντος κράτους και του κράτους προς το οποίο απευθύνεται η αίτηση.

5. Το Ηνωμένο Βασίλειο και η Ένωση ενεργώντας για λογαριασμό οποιουδήποτε από τα κράτη μέλη της μπορούν να ενημερώνουν την ειδική επιτροπή για τη συνεργασία στον τομέα επιβολής του νόμου και για τη δικαστική συνεργασία ότι το άρθρο αυτό θα επεκταθεί και σε λογαριασμούς που τηρούνται σε μη τραπεζικά χρηματοπιστωτικά ιδρύματα. Οι εν λόγω κοινοποιήσεις μπορούν να πραγματοποιούνται σύμφωνα με την αρχή της αμοιβαιότητας.

#### ΑΡΘΡΟ 662

##### Αυτεπάγγελτη πληροφόρηση

Με την επιφύλαξη των δικών του ερευνών ή διαδικασιών, ένα κράτος δύναται να προωθεί, χωρίς προηγούμενη αίτηση, σε άλλο κράτος πληροφορίες σχετικά με όργανα, προϊόντα εγκλήματος και άλλα περιουσιακά στοιχεία που υπόκεινται σε δήμευση, όταν κρίνει ότι η γνωστοποίηση των εν λόγω πληροφοριών ενδέχεται να βοηθήσει το κράτος που τις λαμβάνει στην έναρξη ή τη διεξαγωγή ερευνών ή διαδικασιών, ή ενδέχεται να οδηγήσει στην υποβολή αίτησης από το εν λόγω κράτος βάσει του παρόντος τίτλου.

#### ΑΡΘΡΟ 663

##### Υποχρέωση λήψης προσωρινών μέτρων

1. Κατόπιν αίτησης άλλου κράτους το οποίο έχει κινήσει ποινική έρευνα ή ποινικές διαδικασίες, ή έρευνα ή διαδικασίες για σκοπούς δήμευσης, το κράτος προς το οποίο απευθύνεται η αίτηση λαμβάνει τα απαραίτητα προσωρινά μέτρα, όπως δέσμευση ή δήμευση, για την αποτροπή διακίνησης, μεταβίβασης ή διάθεσης περιουσιακών στοιχείων τα οποία, σε μεταγενέστερο στάδιο, ενδέχεται να αποτελέσουν αντικείμενο αίτησης δήμευσης ή να ικανοποιήσουν την αίτηση.

2. Ένα κράτος που έχει λάβει αίτηση δήμευσης σύμφωνα με το άρθρο 665, εφόσον του ζητηθεί, λαμβάνει τα μέτρα που αναφέρονται στην παράγραφο 1 του παρόντος άρθρου όσον αφορά τα περιουσιακά στοιχεία που αποτελούν αντικείμενο της αίτησης ή που ενδέχεται να ικανοποιήσουν την αίτηση.
3. Όταν λαμβάνεται αίτηση δυνάμει του παρόντος άρθρου, το κράτος προς το οποίο απευθύνεται η αίτηση λαμβάνει όλα τα αναγκαία μέτρα για να συμμορφωθεί μ' αυτήν χωρίς καθυστέρηση και με την ίδια ταχύτητα και προτεραιότητα όπως και για παρόμοια εγχώρια υπόθεση και αποστέλλει επιβεβαίωση στο αιτούν κράτος χωρίς καθυστέρηση και με οποιοδήποτε μέσο παραγωγής γραπτής τεκμηρίωσης.
4. Όταν το αιτούν κράτος δηλώνει ότι είναι απαραίτητη η άμεση δέσμευση επειδή υπάρχουν βάσιμοι λόγοι να θεωρηθεί ότι το εν λόγω περιουσιακό στοιχείο θα απομακρυνθεί ή καταστραφεί αμέσως, το κράτος προς το οποίο απευθύνεται η αίτηση λαμβάνει όλα τα αναγκαία μέτρα για να ανταποκριθεί σ' αυτήν εντός 96 ωρών από την παραλαβή της και αποστέλλει επιβεβαίωση στο αιτούν κράτος με οποιοδήποτε μέσο παραγωγής γραπτής τεκμηρίωσης και χωρίς καθυστέρηση.
5. Όταν το κράτος προς το οποίο απευθύνεται η αίτηση δεν είναι σε θέση να συμμορφωθεί με την προθεσμία της παραγράφου 4, ενημερώνει αμέσως το αιτούν κράτος και διαβουλεύεται μ' αυτό σχετικά με τις κατάλληλες επόμενες ενέργειες.
6. Η λήξη της προθεσμίας που αναφέρεται στην παράγραφο 4 δεν συνεπάγεται απόσβεση των υποχρεώσεων που επιβάλλονται στο κράτος προς το οποίο απευθύνεται η αίτηση βάσει του παρόντος άρθρου.

## ΑΡΘΡΟ 664

## Εκτέλεση προσωρινών μέτρων

1. Μετά την εκτέλεση των προσωρινών μέτρων που ζητούνται σύμφωνα με το άρθρο 663 παράγραφος 1, το αιτούν κράτος παρέχει αυτεπάγγελτα και το συντομότερο δυνατό στο κράτος προς το οποίο απευθύνεται η αίτηση όλες τις πληροφορίες που ενδέχεται να θέσουν υπό αμφισβήτηση ή να τροποποιήσουν την έκταση των εν λόγω μέτρων. Το αιτούν κράτος παρέχει επίσης, χωρίς καθυστέρηση, όλες τις συμπληρωματικές πληροφορίες που απαιτούνται από το κράτος προς το οποίο απευθύνεται η αίτηση και οι οποίες είναι απαραίτητες για την εφαρμογή και την παρακολούθηση των προσωρινών μέτρων.
2. Πριν από την άρση οποιουδήποτε προσωρινού μέτρου που έχει ληφθεί δυνάμει του άρθρου 663, το κράτος προς το οποίο απευθύνεται η αίτηση, εφόσον είναι εφικτό, παρέχει στο αιτούν κράτος την ευκαιρία να εκθέσει τους λόγους για τους οποίους είναι υπέρ της συνέχισης του μέτρου.

## ΑΡΘΡΟ 665

## Υποχρέωση δήμευσης

1. Το κράτος το οποίο έχει λάβει αίτηση δήμευσης περιουσιακού στοιχείου που βρίσκεται στο έδαφός του:
  - α) εκτελεί απόφαση δήμευσης που έχει εκδοθεί από δικαστήριο αιτούντος κράτους σε σχέση με το εν λόγω περιουσιακό στοιχείο· ή

β) υποβάλλει την αίτηση στις αρμόδιες αρχές του προκειμένου να εκδοθεί απόφαση δήμευσης και εφόσον εκδοθεί η εν λόγω απόφαση, την εκτελεί.

2. Για τους σκοπούς της παραγράφου 1 στοιχείο β), τα κράτη έχουν την αρμοδιότητα, εφόσον αυτό είναι αναγκαίο, να κινούν διαδικασίες δήμευσης βάσει του εσωτερικού τους δικαίου.

3. Η παράγραφος 1 εφαρμόζεται επίσης και όταν η δήμευση συνίσταται στην υποχρέωση καταβολής χρηματικού ποσού αντίστοιχου με την αξία των προϊόντων εγκλήματος, εάν τα περιουσιακά στοιχεία επί των οποίων μπορεί να εκτελεστεί η δήμευση βρίσκονται στο κράτος προς το οποίο απευθύνεται η αίτηση. Σε αυτές τις περιπτώσεις, όταν η δήμευση εκτελείται σύμφωνα με την παράγραφο 1, εάν δεν καταβληθεί το σχετικό ποσό, το κράτος προς το οποίο απευθύνεται η αίτηση ρευστοποιεί την απαίτηση επί οποιουδήποτε περιουσιακού στοιχείο το οποίο είναι διαθέσιμο προς τον σκοπό αυτό.

4. Εάν η αίτηση δήμευσης αφορά συγκεκριμένο περιουσιακό στοιχείο, το αιτούν κράτος και το κράτος προς το οποίο απευθύνεται η αίτηση μπορούν να συμφωνήσουν ότι το δεύτερο δύναται να εκτελέσει την απόφαση δήμευσης με τη μορφή υποχρέωσης καταβολής χρηματικού ποσού αντίστοιχου με την αξία του περιουσιακού στοιχείου.

5. Τα κράτη συνεργάζονται στον μέγιστο δυνατό βαθμό βάσει του εσωτερικού τους δικαίου με κράτος που ζητά την εκτέλεση μέτρων ισοδύναμων με δήμευση περιουσιακού στοιχείου, όταν η αίτηση δεν έχει εκδοθεί στο πλαίσιο διαδικασιών σε ποινικές υποθέσεις, στον βαθμό που τα εν λόγω μέτρα επιβάλλονται από δικαστική αρχή του αιτούντος κράτους σε σχέση με ποινικό αδίκημα, υπό τον όρο ότι έχει αποδειχθεί ότι το περιουσιακό στοιχείο συνιστά προϊόν εγκλήματος ή:

α) άλλο περιουσιακό στοιχείο στο οποίο έχουν μετατραπεί ή μεταμορφωθεί τα προϊόντα εγκλήματος·

- β) περιουσιακό στοιχείο που έχει αποκτηθεί από νόμιμες πηγές, εάν προϊόντα εγκλήματος έχουν αναμειχθεί, στο σύνολο ή σε μέρος τους, με το εν λόγω περιουσιακό στοιχείο, έως και την εκτιμώμενη αξία των αναμειγμένων προϊόντων εγκλήματος· ή
- γ) εισόδημα ή άλλα οφέλη που προέρχονται από προϊόντα εγκλήματος, από περιουσιακά στοιχεία στα οποία μετατράπηκαν ή μεταμορφώθηκαν τα προϊόντα εγκλήματος, ή από περιουσιακά στοιχεία με τα οποία αναμείχθηκαν προϊόντα εγκλήματος, έως και την εκτιμώμενη αξία των αναμειγμένων προϊόντων εγκλήματος, με τον ίδιο τρόπο και στον ίδιο βαθμό με τα προϊόντα εγκλήματος.
6. Τα μέτρα που αναφέρονται στην παράγραφο 5 περιλαμβάνουν μέτρα που επιτρέπουν τη δήμευση, την κράτηση και την κατάσχεση περιουσιακών στοιχείων μέσω αιτήσεων ενώπιον των πολιτικών δικαστηρίων.
7. Το κράτος προς το οποίο απευθύνεται η αίτηση λαμβάνει την απόφαση σχετικά με την εκτέλεση της απόφασης δήμευσης χωρίς καθυστέρηση και, με την επιφύλαξη της παραγράφου 8 του παρόντος άρθρου, το αργότερο εντός 45 ημερών μετά τη λήψη της αίτησης. Το κράτος προς το οποίο απευθύνεται η αίτηση αποστέλλει επιβεβαίωση στο αιτούν κράτος με οποιοδήποτε μέσο γραπτής τεκμηρίωσης και χωρίς καθυστέρηση. Εάν δεν συντρέχουν λόγοι αναβολής σύμφωνα με το άρθρο 672, το κράτος προς το οποίο απευθύνεται η αίτηση λαμβάνει τα συγκεκριμένα μέτρα που απαιτούνται για την εκτέλεση της απόφασης δήμευσης αμελλητί και τουλάχιστον με την ίδια ταχύτητα και προτεραιότητα που θα δίνονταν σε παρόμοια εγχώρια υπόθεση.
8. Όταν το κράτος προς το οποίο απευθύνεται η αίτηση δεν είναι σε θέση να συμμορφωθεί με την προθεσμία της παραγράφου 7, ενημερώνει αμέσως το αιτούν κράτος και διαβουλεύεται μ' αυτό σχετικά με τις κατάλληλες επόμενες ενέργειες.
9. Η λήξη της προθεσμίας που αναφέρεται στην παράγραφο 7 δεν συνεπάγεται τη διαγραφή των απαιτήσεων που επιβάλλονται στο κράτος προς το οποίο απευθύνεται η αίτηση βάσει του παρόντος άρθρου.



## ΑΡΘΡΟ 666

## Εκτέλεση απόφασης δήμευσης

1. Οι διαδικασίες για την έκδοση και εκτέλεση της απόφασης δήμευσης βάσει του άρθρου 665 διέπονται από το εσωτερικό δίκαιο του κράτους προς το οποίο απευθύνεται η αίτηση.
2. Το κράτος προς το οποίο απευθύνεται η αίτηση δεσμεύεται από τα πορίσματα ως προς τα πραγματικά περιστατικά στον βαθμό που αυτά αναφέρονται σε καταδικαστική ή δικαστική απόφαση που εκδίδεται από δικαστήριο του αιτούντος κράτους ή στον βαθμό που η εν λόγω καταδικαστική ή δικαστική απόφαση βασίζεται εμμέσως σε αυτά.
3. Εάν η δήμευση συνίσταται στην υποχρέωση καταβολής χρηματικού ποσού, η αρμόδια αρχή του κράτους προς το οποίο απευθύνεται η αίτηση μετατρέπει αυτό το ποσό στο νόμισμα του εν λόγω κράτους με βάση την ισοτιμία που ισχύει τη στιγμή που λαμβάνεται η απόφαση εκτέλεσης της δήμευσης.

## ΑΡΘΡΟ 667

## Δημευμένα περιουσιακά στοιχεία

1. Σύμφωνα με τις παραγράφους 2 και 3 του παρόντος άρθρου, τα περιουσιακά στοιχεία που δημεύονται βάσει των άρθρων 665 και 666 διατίθενται από το κράτος προς το οποίο απευθύνεται η αίτηση σύμφωνα με το εσωτερικό του δίκαιο και τις εσωτερικές του διοικητικές διαδικασίες.

2. Όταν ενεργεί κατόπιν αίτησης που υποβάλλεται από άλλο κράτος σύμφωνα με το άρθρο 665, το κράτος προς το οποίο απευθύνεται η αίτηση, στον βαθμό που αυτό επιτρέπεται από το εσωτερικό του δίκαιο και εφόσον του ζητηθεί, δίνει προτεραιότητα στην επιστροφή των δημευμένων περιουσιακών στοιχείων στο αιτούν κράτος, ώστε αυτό να μπορέσει να αποζημιώσει τα θύματα του εγκλήματος ή να επιστρέψει τα εν λόγω περιουσιακά στοιχεία στους νόμιμους ιδιοκτήτες τους.
3. Όταν ενεργεί κατόπιν αίτησης που υποβάλλεται από άλλο κράτος σύμφωνα με το άρθρο 665, και αφού λάβει υπόψη το δικαίωμα του θύματος σε επιστροφή των περιουσιακών στοιχείων ή αποζημίωσή του σύμφωνα με την παράγραφο 2 του παρόντος άρθρου, το κράτος προς το οποίο απευθύνεται η αίτηση διαθέτει το ποσό που λαμβάνει ως αποτέλεσμα της εκτέλεσης απόφασης δήμευσης ως εξής:
- α) εάν το ποσό είναι ίσο ή μικρότερο των 10 000 EUR, αυτό περιέρχεται στο κράτος προς το οποίο απευθύνεται η αίτηση· ή
  - β) εάν το ποσό είναι μεγαλύτερο από 10 000 EUR, το κράτος προς το οποίο απευθύνεται η αίτηση μεταβιβάζει το 50 % του ποσού που ανακτήθηκε στο αιτούν κράτος.
4. Παρά την παράγραφο 3, το αιτούν κράτος και το κράτος προς το οποίο απευθύνεται η αίτηση δύνανται, κατά περίπτωση, να δίνουν ιδιαίτερη προσοχή στη σύναψη άλλων σχετικών συμφωνιών όσον αφορά τη διάθεση περιουσιακών στοιχείων, όπως το κρίνουν σκόπιμο.

## ΑΡΘΡΟ 668

## Δικαίωμα εκτέλεσης απόφασης και μέγιστο ποσό δήμευσης

1. Αίτηση δήμευσης βάσει του άρθρου 665 δεν θίγει το δικαίωμα του αιτούντος κράτους να εκτελέσει το ίδιο την απόφαση δήμευσης.
2. Καμία διάταξη του παρόντος τίτλου δεν ερμηνεύεται έτσι ώστε η συνολική αξία της δήμευσης να επιτρέπεται να υπερβαίνει το συνολικό ποσό που αναφέρεται στην απόφαση δήμευσης. Εάν σε κάποιο κράτος διαπιστώσει ότι μπορεί να προκύψει αυτό το ζήτημα, τα οικεία κράτη προβαίνουν σε διαβουλεύσεις προκειμένου να αποφευχθεί αυτή η συνέπεια.

## ΑΡΘΡΟ 669

## Φυλάκιση λόγω αθέτησης πληρωμής

Το κράτος προς το οποίο απευθύνεται η αίτηση δεν επιβάλλει ποινή φυλάκισης λόγω αθέτησης πληρωμής ή άλλο μέτρο στερητικό της ελευθερίας ενός προσώπου κατόπιν αίτησης βάσει του άρθρου 665 χωρίς τη συγκατάθεση του αιτούντος κράτους.

## ΑΡΘΡΟ 670

## Λόγοι άρνησης

1. Η άρνηση της συνεργασίας βάσει του παρόντος τίτλου είναι δυνατή εάν:
  - α) το κράτος προς το οποίο απευθύνεται η αίτηση θεωρεί ότι η εκτέλεση της αίτησης αντιβαίνει στην αρχή «ne bis in idem» ή
  - β) το αδίκημα το οποίο αφορά η αίτηση δεν συνιστά αδίκημα βάσει του εσωτερικού δικαίου του κράτους προς το οποίο απευθύνεται η αίτηση εάν έχει διαπραχθεί εντός της έννομης τάξης του· ωστόσο, αυτός ο λόγος άρνησης εφαρμόζεται στη συνεργασία βάσει των άρθρων 658 έως 662 μόνο εφόσον η συνδρομή που ζητείται περιλαμβάνει τη λήψη αναγκαστικών μέτρων.
  
2. Το Ηνωμένο Βασίλειο και η Ένωση ενεργώντας για λογαριασμό οποιουδήποτε από τα κράτη μέλη της μπορούν να ενημερώνουν την ειδική επιτροπή για τη συνεργασία στον τομέα επιβολής του νόμου και για τη δικαστική συνεργασία ότι, βάσει της αρχής της αμοιβαιότητας, ο όρος του διττού αξιοποιούν που αναφέρεται στο παρόν άρθρο παράγραφος 1 στοιχείο β) δεν θα εφαρμόζεται, υπό την προϋπόθεση ότι το αδίκημα στο οποίο βασίζεται η αίτηση:
  - α) είναι ένα από τα αδικήματα του άρθρου 599 παράγραφος 5, όπως ορίζονται από το δίκαιο του αιτούντος κράτους· και
  - β) τιμωρείται στο αιτούν κράτος με στερητική της ελευθερίας ποινή ή με στερητικό της ελευθερίας μέτρο ασφάλειας ανώτατης διάρκειας τουλάχιστον τριών ετών.

3. Υπάρχει επίσης δυνατότητα άρνησης της συνεργασίας βάσει των άρθρων 658 έως 662, στον βαθμό που η συνδρομή που ζητείται περιλαμβάνει τη λήψη αναγκαστικών μέτρων, ενώ βάσει των άρθρων 663 και 664 υπάρχει επίσης δυνατότητα άρνησης εάν η λήψη των μέτρων που ζητούνται δεν είναι δυνατή βάσει του εσωτερικού δικαίου του κράτος προς το οποίο απευθύνεται η αίτηση για σκοπούς ερευνών ή διαδικασιών σε παρεμφερή εσωτερική υπόθεση.
4. Όταν το απαιτεί το εσωτερικό δίκαιο του κράτους προς το οποίο απευθύνεται η αίτηση, είναι επίσης δυνατή η άρνηση της συνεργασίας βάσει των άρθρων 658 έως 662, στον βαθμό που η συνδρομή που ζητείται περιλαμβάνει τη λήψη αναγκαστικών μέτρων, ενώ είναι επίσης δυνατή η άρνηση της συνεργασίας βάσει των άρθρων 663 και 664 εάν τα μέτρα που ζητούνται ή οποιαδήποτε άλλα μέτρα με παρόμοιες επιπτώσεις δεν επιτρέπονται βάσει του εσωτερικού δικαίου του αιτούντος κράτους, εάν η αίτηση δεν έχει εγκριθεί από δικαστική αρχή που ενεργεί σε σχέση με ποινικά αδικήματα.
5. Η άρνηση της συνεργασίας βάσει των άρθρων 665 έως 669 είναι επίσης δυνατή εάν:
- α) βάσει του εσωτερικού δικαίου του κράτους προς το οποίο απευθύνεται η αίτηση δεν προβλέπεται δήμευση για τον τύπο αδικήματος το οποίο αφορά η αίτηση·
  - β) με την επιφύλαξη της υποχρέωσης σύμφωνα με το άρθρο 665 παράγραφος 3, θα ήταν αντίθετο προς τις αρχές του εσωτερικού δικαίου του κράτους προς το οποίο απευθύνεται η αίτηση όσον αφορά τα όρια δήμευσης στη σχέση μεταξύ ποινικού αδικήματος και:
    - i) οικονομικού πλεονεκτήματος που μπορεί να χαρακτηριστεί ως προϊόν του εγκλήματος·  
ή
    - ii) περιουσιακού στοιχείου που μπορεί να χαρακτηριστεί ως όργανο του εγκλήματος·

- γ) βάσει του εσωτερικού δικαίου του κράτος προς το οποίο απευθύνεται η αίτηση δεν είναι πλέον δυνατή η επιβολή ή η εκτέλεση της δήμευσης λόγω παρέλευσης της προθεσμίας·
  - δ) με την επιφύλαξη του άρθρου 665 παράγραφοι 5 και 6, η αίτηση δεν αφορά προηγούμενη καταδικαστική απόφαση, ή απόφαση δικαστικής φύσης ή δήλωση σε σχετική απόφαση ότι έχουν διαπραχθεί ένα ή περισσότερα αδικήματα, βάσει της οποίας έχει εκδοθεί απόφαση δήμευσης ή ζητείται η έκδοσή της·
  - ε) η δήμευση είτε δεν είναι εκτελεστή στο αιτούν κράτος, είτε υπόκειται ακόμη στην άσκηση τακτικών ένδικων μέσων· ή
  - στ) η αίτηση αφορά απόφαση δήμευσης που απορρέει από απόφαση ερήμην του προσώπου εις βάρος του οποίου εκδόθηκε η απόφαση δήμευσης και, κατά τη γνώμη του κράτους προς το οποίο απευθύνεται η αίτηση, η διαδικασία που διεξάγεται από το αιτούν κράτος και οδηγεί στην εν λόγω απόφαση δεν ικανοποίησε τα στοιχειώδη δικαιώματα υπεράσπισης που αναγνωρίζονται ως οφείλονται σε κάθε πρόσωπο εις βάρος του οποίου απαγγέλλεται κατηγορία για ποινικό αδίκημα.
6. Για τους σκοπούς της παραγράφου 5 στοιχείο στ), η απόφαση δεν θεωρείται ότι έχει εκδοθεί ερήμην εάν:
- α) έχει επιβεβαιωθεί ή αναγγελθεί κατόπιν ένστασης του ενδιαφερόμενου προσώπου· ή
  - β) έχει εκδοθεί κατόπιν προσφυγής, υπό τον όρο ότι η προσφυγή ασκήθηκε από το ενδιαφερόμενο πρόσωπο.

7. Όταν εξετάζει, για τους σκοπούς της παραγράφου 5 στοιχείο στ) εάν έχουν ικανοποιηθεί τα στοιχειώδη δικαιώματα υπεράσπισης, το κράτος προς το οποίο απευθύνεται η αίτηση λαμβάνει υπόψη το γεγονός ότι το ενδιαφερόμενο πρόσωπο έχει προσπαθήσει σκόπιμα να αποφύγει τις συνέπειες του νόμου ή το γεγονός ότι το εν λόγω πρόσωπο, ενώ είχε τη δυνατότητα άσκησης ένδικου βοηθήματος κατά της απόφασης που εκδόθηκε ερήμην του, επέλεξε να μην το κάνει. Το ίδιο ισχύει και όταν το ενδιαφερόμενο πρόσωπο, ενώ του έχει επιδοθεί κλήτευση για να εμφανιστεί ενώπιον του δικαστηρίου, επέλεξε να μην το κάνει ούτε να ζητήσει αναβολή.

8. Τα κράτη δεν επικαλούνται το τραπεζικό απόρρητο ως λόγο άρνησης συνεργασίας βάσει του παρόντος τίτλου. Όταν το απαιτεί το εθνικό του δίκαιο, το κράτος προς το οποίο απευθύνεται η αίτηση μπορεί να απαιτήσει την έγκριση της αίτησης συνεργασίας που συνεπάγεται την άρση του τραπεζικού απορρήτου από δικαστική αρχή η οποία ενεργεί ως προς ποινικά αδικήματα.

9. Το κράτος προς το οποίο απευθύνεται η αίτηση δεν επικαλείται το γεγονός ότι:

- α) το πρόσωπο που αποτελεί αντικείμενο έρευνας ή εις βάρος του οποίου εκδίδεται απόφαση δήμευσης από τις αρχές του αιτούντος κράτους είναι νομικό πρόσωπο, ως εμπόδιο για την παροχή συνεργασίας βάσει του παρόντος τίτλου·
- β) το φυσικό πρόσωπο εις βάρος του οποίου έχει εκδοθεί απόφαση δήμευσης προϊόντων εγκλήματος έχει αποβιώσει ή το νομικό πρόσωπο εις βάρος του οποίου έχει εκδοθεί απόφαση δήμευσης προϊόντων εγκλήματος έχει εν συνεχεία λυθεί, ως εμπόδιο για την παροχή συνδρομής σύμφωνα με το άρθρο 665 παράγραφος 1 στοιχείο α)· ή

- γ) το πρόσωπο που αποτελεί αντικείμενο έρευνας ή εις βάρος του εκδίδεται απόφαση δήμευσης από τις αρχές του αιτούντος κράτους αναφέρεται στην αίτηση ως δράστης τόσο του υποκείμενου ποινικού αδικήματος όσο και του αδικήματος της νομιμοποίησης εσόδων από παράνομες δραστηριότητες, ως εμπόδιο για την παροχή συνεργασίας βάσει του παρόντος τίτλου.

#### ΑΡΘΡΟ 671

##### Διαβουλεύσεις και ενημέρωση

Όταν υπάρχουν ουσιώδεις λόγοι να πιστεύεται ότι η εκτέλεση μιας απόφασης δέσμευσης ή δήμευσης θα συνεπαγόταν πραγματικό κίνδυνο για την προστασία των θεμελιωδών δικαιωμάτων, το κράτος προς το οποίο απευθύνεται η αίτηση, προτού αποφασίσει σχετικά με την εκτέλεση της απόφασης δέσμευσης ή δήμευσης, διαβουλεύεται με το αιτούν κράτος και μπορεί να ζητήσει κάθε αναγκαία πληροφορία.

#### ΑΡΘΡΟ 672

##### Αναβολή

Το κράτος προς το οποίο απευθύνεται η αίτηση δύναται να αναβάλλει την ανταπόκριση σε κάποια αίτηση αν οι σχετικές ενέργειες ενδέχεται να παρακωλύουν τη διεξαγωγή ερευνών ή διαδικασιών από τις αρχές.



## ΑΡΘΡΟ 673

## Μερική ή υπό όρους ικανοποίηση αιτημάτων

Πριν από την άρνηση ή την αναβολή της συνεργασίας βάσει του παρόντος κεφαλαίου, το κράτος προς το οποίο απευθύνεται η αίτηση, εφόσον είναι σκόπιμο κατόπιν διαβούλευσης με το αιτούν κράτος, εξετάζει κατά πόσο το αίτημα μπορεί να ικανοποιηθεί εν μέρει ή υπό τους όρους που θα κρίνει αναγκαίους.

## ΑΡΘΡΟ 674

## Κοινοποίηση εγγράφων

1. Τα κράτη παρέχουν μεταξύ τους, στον ευρύτερο δυνατό βαθμό, αμοιβαία συνδρομή για την επίδοση δικαστικών πράξεων σε πρόσωπα εις βάρος των οποίων έχουν επιδικαστεί προσωρινά μέτρα και έχει εκδοθεί απόφαση δήμευσης.
2. Καμία διάταξη του παρόντος άρθρου δεν έχει ως στόχο να παρέμβει:
  - α) στη δυνατότητα αποστολής δικαστικών πράξεων, μέσω ταχυδρομικών διαύλων, απευθείας σε πρόσωπα που βρίσκονται στο εξωτερικό· και

- β) στη δυνατότητα που έχουν οι δικαστικοί λειτουργοί, υπάλληλοι ή άλλες αρμόδιες αρχές του κράτους προέλευσης να πραγματοποιούν επίδοση δικαστικών πράξεων απευθείας μέσω των προξενικών αρχών του εν λόγω κράτους ή μέσω των δικαστικών αρχών, συμπεριλαμβανομένων των δικαστικών λειτουργών και υπαλλήλων, ή άλλων αρμόδιων αρχών του κράτους προορισμού.
3. Κατά την επίδοση δικαστικών πράξεων σε πρόσωπα που βρίσκονται στο εξωτερικό και εις βάρος των οποίων έχουν επιδικαστεί προσωρινά μέτρα ή έχουν εκδοθεί αποφάσεις δήμευσης στο αποστέλλον κράτος, αυτό το κράτος υποδεικνύει ποια μέσα έννομης προστασίας είναι διαθέσιμα βάσει του εσωτερικού του δικαίου για τα εν λόγω πρόσωπα.

#### ΑΡΘΡΟ 675

##### Αναγνώριση αλλοδαπών αποφάσεων

1. Κατά την ανταπόκριση σε αίτηση συνεργασίας βάσει των άρθρων 663 έως 669, το κράτος προς το οποίο απευθύνεται η αίτηση αναγνωρίζει κάθε απόφαση που εκδίδεται από δικαστική αρχή στο αιτούν κράτος όσον αφορά δικαιώματα τα οποία προβάλλουν τρίτοι.
2. Η άρνηση της αναγνώρισης είναι δυνατή εάν:
- α) οι τρίτοι δεν είχαν την ευκαιρία να διεκδικήσουν τα δικαιώματά τους·
- β) η απόφαση δεν συνάδει με απόφαση που έχει ήδη ληφθεί στο κράτος προς το οποίο απευθύνεται η αίτηση επί του ίδιου θέματος·

- γ) δεν συνάδει με τη δημόσια τάξη του κράτους προς το οποίο απευθύνεται η αίτηση· ή
- δ) η απόφαση που έχει ληφθεί αντίκειται στις διατάξεις περί αποκλειστικής δικαιοδοσίας που προβλέπει το εσωτερικό δίκαιο του κράτους προς το οποίο απευθύνεται η αίτηση.

## ΑΡΘΡΟ 676

### Αρχές

1. Κάθε κράτος ορίζει μια κεντρική αρχή που είναι υπεύθυνη για την αποστολή αιτήσεων και την απάντηση σε αιτήσεις που υποβάλλονται βάσει του παρόντος τίτλου, για την εκτέλεση των εν λόγω αιτήσεων ή για τη διαβίβασή τους στις αρχές που είναι αρμόδιες για την εκτέλεσή τους.
2. Η Ένωση μπορεί να ορίσει όργανο της Ένωσης το οποίο μπορεί, πέραν από τις αρμόδιες αρχές των κρατών μελών, να υποβάλλει και, κατά περίπτωση, να εκτελεί αιτήσεις δυνάμει του παρόντος κεφαλαίου. Για τους σκοπούς του παρόντος τίτλου, κάθε τέτοια αίτηση αντιμετωπίζεται ως αίτηση κράτους μέλους. Η Ένωση μπορεί επίσης να ορίσει το εν λόγω όργανο της Ένωσης ως την κεντρική αρχή που είναι υπεύθυνη για την αποστολή αιτήσεων που υποβάλλονται δυνάμει του παρόντος τίτλου από το εν λόγω όργανο και την απάντηση σε τέτοιες αιτήσεις που απευθύνονται σ' αυτό.

## ΑΡΘΡΟ 677

## Άμεση επικοινωνία

1. Οι κεντρικές αρχές επικοινωνούν απευθείας μεταξύ τους.
2. Σε περίπτωση έκτακτης ανάγκης, οι αιτήσεις ή οι κοινοποιήσεις βάσει του παρόντος τίτλου μπορούν να αποστέλλονται απευθείας από τις δικαστικές αρχές του αιτούντος κράτους στις δικαστικές αρχές του κράτους προς το οποίο απευθύνεται η αίτηση. Σε αυτές τις περιπτώσεις αποστέλλεται ταυτόχρονα αντίγραφο στην κεντρική αρχή του κράτους προς το οποίο απευθύνεται η αίτηση μέσω της κεντρικής αρχής του αιτούντος κράτους.
3. Όταν υποβάλλεται αίτηση σύμφωνα με την παράγραφο 2 και η αρχή δεν είναι αρμόδια να χειριστεί την αίτηση, παραπέμπει την αίτηση στην αρμόδια εθνική αρχή και ενημερώνει άμεσα το αιτούν κράτος για αυτή την ενέργεια.
4. Αιτήσεις ή κοινοποιήσεις βάσει των άρθρων 658 έως 662, οι οποίες δεν περιλαμβάνουν τη λήψη αναγκαστικών μέτρων, μπορούν να διαβιβάζονται απευθείας από τις αρμόδιες αρχές του αιτούντος κράτους στις αρμόδιες αρχές του κράτους προς το οποίο απευθύνεται η αίτηση.
5. Σχέδια αιτήσεων ή κοινοποιήσεων βάσει του παρόντος τίτλου μπορούν να αποστέλλονται απευθείας από τις δικαστικές αρχές του αιτούντος κράτους στις δικαστικές αρχές του κράτους προς το οποίο απευθύνεται η αίτηση πριν από την υποβολή επίσημης αίτησης, ώστε να διασφαλίζεται ότι είναι δυνατός ο αποτελεσματικός χειρισμός της επίσημης αίτησης κατά την παραλαβή της και ότι περιέχει επαρκείς πληροφορίες και δικαιολογητικά ώστε να πληροί τις απαιτήσεις του δικαίου του κράτους στο οποίο απευθύνεται η αίτηση.

## ΑΡΘΡΟ 678

## Έντυπο αίτησης και γλώσσες

1. Όλες οι αιτήσεις βάσει του παρόντος τίτλου υποβάλλονται εγγράφως. Μπορούν να διαβιβάζονται ηλεκτρονικά, ή με άλλα μέσα τηλεπικοινωνίας, υπό τον όρο ότι το αιτούν κράτος είναι προετοιμασμένο να προσκομίσει ανά πάσα στιγμή, κατόπιν αιτήματος, γραπτό αρχείο της εν λόγω επικοινωνίας και το πρωτότυπο.
2. Οι αιτήσεις βάσει της παραγράφου 1 υποβάλλονται σε μία από τις επίσημες γλώσσες του κράτους προς το οποίο απευθύνεται η αίτηση ή σε οποιαδήποτε άλλη γλώσσα κοινοποιείται από το κράτος προς το οποίο απευθύνεται η αίτηση ή για λογαριασμό του σύμφωνα με την παράγραφο 3.
3. Το Ηνωμένο Βασίλειο και η Ένωση, ενεργώντας για λογαριασμό οποιουδήποτε από τα κράτη μέλη της, μπορούν να κοινοποιούν στην ειδική επιτροπή για τη συνεργασία στον τομέα επιβολής του νόμου και για τη δικαστική συνεργασία τη γλώσσα ή τις γλώσσες οι οποίες μπορούν να χρησιμοποιούνται για την υποβολή αιτήσεων βάσει του παρόντος τίτλου επιπλέον της γλώσσας ή των γλωσσών του οικείου κράτους.
4. Οι αιτήσεις για τη λήψη προσωρινών μέτρων που υποβάλλονται βάσει του άρθρου 663 υποβάλλονται με χρήση του εντύπου που προβλέπεται στο παράρτημα 46.
5. Οι αιτήσεις δήμευσης βάσει του άρθρου 665 υποβάλλονται με χρήση του εντύπου που προβλέπεται στο παράρτημα 46.

6. Η ειδική επιτροπή για τη συνεργασία στον τομέα επιβολής του νόμου και για τη δικαστική συνεργασία μπορεί να τροποποιεί τα έντυπα που αναφέρονται στις παραγράφους 4 και 5 εφόσον απαιτείται.

7. Το Ηνωμένο Βασίλειο και η Ένωση ενεργώντας για λογαριασμό οποιουδήποτε από τα κράτη μέλη τους μπορούν να κοινοποιήσουν στην ειδική επιτροπή για τη συνεργασία στον τομέα επιβολής του νόμου και για τη δικαστική συνεργασία ότι απαιτούν τη μετάφραση οποιωνδήποτε δικαιολογητικών εγγράφων σε μία από τις επίσημες γλώσσες του κράτους προς το οποίο απευθύνεται η αίτηση ή σε οποιαδήποτε άλλη γλώσσα αναφέρεται σύμφωνα με την παράγραφο 3 του παρόντος άρθρου. Σε περίπτωση αιτήσεων σύμφωνα με το άρθρο 663 παράγραφος 4, η εν λόγω μετάφραση των δικαιολογητικών εγγράφων μπορεί να υποβληθεί στο κράτος προς το οποίο απευθύνεται η αίτηση εντός 48 ωρών από τη διαβίβαση της αίτησης, με την επιφύλαξη των προθεσμιών που προβλέπονται στο άρθρο 663 παράγραφος 4.

#### ΑΡΘΡΟ 679

#### Επικύρωση

Τα έγγραφα που διαβιβάζονται κατ' εφαρμογή του παρόντος τίτλου εξαιρούνται από κάθε απαίτηση επικύρωσης.

## ΑΡΘΡΟ 680

## Περιεχόμενο της αίτησης

1. Κάθε αίτηση συνεργασίας βάσει του παρόντος τίτλου περιλαμβάνει:
  - α) την αρχή που υποβάλλει την αίτηση και την αρχή που διεξάγει τις έρευνες ή τις διαδικασίες·
  - β) το αντικείμενο και τον λόγο της αίτησης·
  - γ) τα θέματα, συμπεριλαμβανομένων των συναφών δεδομένων (όπως ημερομηνία, τόπος και πραγματικά περιστατικά της αξιόποινης πράξης) τα οποία αφορούν οι έρευνες ή οι διαδικασίες, με εξαίρεση την περίπτωση αίτησης κοινοποίησης·
  - δ) στον βαθμό που η συνεργασία περιλαμβάνει τη λήψη αναγκαστικών μέτρων:
    - i) το κείμενο των νομοθετικών διατάξεων ή, εφόσον αυτό δεν είναι εφικτό, δήλωση ως προς το οικείο εφαρμοστέο δίκαιο· και
    - ii) σημείωση ότι το μέτρο που επιδιώκεται ή οποιαδήποτε άλλα μέτρα παρόμοιου αποτελέσματος θα μπορούσαν να ληφθούν στο έδαφος του αιτούντος κράτους βάσει του εσωτερικού του δικαίου·

- ε) εφόσον είναι αναγκαίο και στον βαθμό του εφικτού:
- i) στοιχεία του ενδιαφερομένου ή των ενδιαφερομένων, τα οποία περιλαμβάνουν όνομα, ημερομηνία και τόπο γέννησης, ιθαγένεια και τοποθεσία, και στην περίπτωση νομικού προσώπου, την έδρα του· και
  - ii) το περιουσιακό στοιχείο σε σχέση με το οποίο επιδιώκεται η συνεργασία, την τοποθεσία του, τη σχέση του με το ενδιαφερόμενο ή τα ενδιαφερόμενα πρόσωπα, οποιαδήποτε σχέση με την αξιόποινη πράξη, καθώς και οποιαδήποτε διαθέσιμη πληροφορία σχετικά με άλλα πρόσωπα και συμφέροντα επί του περιουσιακού στοιχείου· και

στ) οποιαδήποτε ειδική διαδικασία επιθυμεί το αιτούν κράτος να τηρηθεί.

2. Η αίτηση προσωρινών μέτρων βάσει του άρθρου 663 σε σχέση με την κατάσχεση περιουσιακού στοιχείου επί του οποίου είναι δυνατή η επιβολή απόφασης δήμευσης η οποία συνίσταται στην απαίτηση καταβολής χρηματικού ποσού, αναφέρει επίσης ένα μέγιστο ποσό για το οποίο ζητείται επιστροφή στο εν λόγω περιουσιακό στοιχείο.

3. Εκτός από τις πληροφορίες που αναφέρονται στην παράγραφο 1 του παρόντος άρθρου, κάθε αίτηση βάσει του άρθρου 665 περιλαμβάνει:

- α) στην περίπτωση του άρθρου 665 παράγραφος 1 στοιχείο α):
  - i) επικυρωμένο γνήσιο αντίγραφο της απόφασης δήμευσης η οποία εκδόθηκε από το δικαστήριο στο αιτούν κράτος και δήλωση σχετικά με τους λόγους βάσει των οποίων εκδόθηκε η απόφαση, εάν δεν αναφέρονται ήδη στην ίδια την απόφαση·



- ii) πιστοποίηση από την αρμόδια αρχή του αιτούντος κράτους ότι η απόφαση δήμευσης είναι εκτελεστική και δεν υπόκειται στην άσκηση τακτικών ένδικων μέσων·
  - iii) πληροφορίες σχετικά με τον βαθμό στον οποίο ζητείται η εκτέλεση της απόφασης· και
  - iv) πληροφορίες σχετικά με την αναγκαιότητα λήψης προσωρινών μέτρων·
- β) στην περίπτωση του άρθρου 665 παράγραφος 1 στοιχείο β), δήλωση των στοιχείων στα οποία βασίζεται το αιτούν κράτος, η οποία είναι επαρκής για να μπορέσει το κράτος προς το οποίο απευθύνεται η αίτηση να ζητήσει την απόφαση βάσει του εσωτερικού του δικαίου·
- γ) όταν τρίτοι είχαν την ευκαιρία να διεκδικήσουν δικαιώματα, έγγραφα που αποδεικνύουν ότι αυτό συνέβη.

#### ΑΡΘΡΟ 681

##### Εσφαλμένες αιτήσεις

1. Αν μια αίτηση δεν συμμορφώνεται με τις διατάξεις του παρόντος τίτλου ή οι πληροφορίες που παρέχονται δεν επαρκούν για να μπορέσει το κράτος προς το οποίο απευθύνεται η αίτηση να χειριστεί την αίτηση, το εν λόγω κράτος μπορεί να ζητήσει από το αιτούν κράτος να τροποποιήσει την αίτηση ή να τη συμπληρώσει με πρόσθετες πληροφορίες.
2. Το κράτος προς το οποίο απευθύνεται η αίτηση μπορεί να ορίσει μια προθεσμία για την παραλαβή των εν λόγω τροποποιήσεων ή πληροφοριών.

3. Εν αναμονή της παραλαβής των τροποποιήσεων ή των πληροφοριών που έχουν ζητηθεί σε σχέση με αίτηση βάσει του άρθρου 665, το κράτος προς το οποίο απευθύνεται η αίτηση δύναται να λαμβάνει οποιαδήποτε από τα μέτρα που αναφέρονται στα άρθρα 658 έως 664.

#### ΑΡΘΡΟ 682

##### Πολλαπλές αιτήσεις

1. Όταν ένα κράτος λαμβάνει περισσότερες από μία αιτήσεις βάσει του άρθρου 663 ή του άρθρου 665 ως προς το ίδιο πρόσωπο ή περιουσιακό στοιχείο, το πλήθος των αιτήσεων δεν εμποδίζει το εν λόγω κράτος να χειριστεί τις αιτήσεις που περιλαμβάνουν τη λήψη προσωρινών μέτρων.
2. Στην περίπτωση πολλαπλών αιτήσεων βάσει του άρθρου 665, το κράτος προς το οποίο απευθύνεται η αίτηση μπορεί να διαβουλευτεί με τα αιτούντα κράτη.

#### ΑΡΘΡΟ 683

##### Υποχρέωση αιτιολόγησης

Το κράτος προς το οποίο απευθύνεται η αίτηση αιτιολογεί κάθε απόφαση άρνησης, αναβολής ή εξάρτησης από όρους της συνεργασίας βάσει του παρόντος τίτλου.

## ΑΡΘΡΟ 684

## Ενημέρωση

1. Το κράτος προς το οποίο απευθύνεται η αίτηση ενημερώνει εγκαίρως το αιτούν κράτος σχετικά με:
  - α) τις ενέργειες στις οποίες προβαίνει βάσει αίτησης δυνάμει του παρόντος τίτλου·
  - β) το τελικό αποτέλεσμα της ενέργειας που εκτελέστηκε βάσει της αίτησης δυνάμει του παρόντος τίτλου·
  - γ) απόφαση άρνησης, αναβολής ή εξάρτησης από όρους, εν μέρει ή στο σύνολο, της συνεργασίας βάσει του παρόντος τίτλου·
  - δ) περιστατικά που καθιστούν αδύνατη την εκτέλεση της ενέργειας που ζητείται ή που είναι πιθανό να την καθυστερήσουν σημαντικά· και
  - ε) στην περίπτωση που λαμβάνονται προσωρινά μέτρα κατόπιν αίτησης βάσει των άρθρων 658 έως 663, σχετικά με τις διατάξεις του εσωτερικού του δικαίου οι οποίες θα οδηγούσαν αυτόματα στην άρση των προσωρινών μέτρων.
2. Το αιτούν κράτος ενημερώνει εγκαίρως το κράτος προς το οποίο απευθύνεται η αίτηση σχετικά με:
  - α) οποιαδήποτε επανεξέταση, απόφαση ή άλλο γεγονός λόγω του οποίου η απόφαση δήμευσης παύει να είναι εκτελεστή πλήρως ή εν μέρει· και

- β) οποιαδήποτε εξέλιξη, αντικειμενική ή νομική, λόγω της οποίας δεν αιτιολογείται πλέον οποιαδήποτε ενέργεια βάσει του παρόντος τίτλου.
3. Όταν ένα κράτος, βάσει της ίδιας απόφασης δήμευσης, ζητά δήμευση σε περισσότερα από ένα κράτη, ενημερώνει όλα τα κράτη που επηρεάζονται από την εκτέλεση της απόφασης σχετικά με την αίτηση.

#### ΑΡΘΡΟ 685

##### Περιορισμός χρήσης

1. Το κράτος προς το οποίο απευθύνεται η αίτηση δύναται να εξαρτήσει την εκτέλεση μιας αίτησης από τον όρο ότι οι πληροφορίες ή τα αποδεικτικά στοιχεία που έχουν αποκτηθεί, δεν θα χρησιμοποιηθούν ούτε θα διαβιβαστούν, χωρίς την προηγούμενη συγκατάθεσή του, από τις αρχές του αιτούντος κράτους για έρευνες ή διαδικασίες πέραν αυτών που αναφέρονται στην αίτηση.
2. Χωρίς την προηγούμενη συγκατάθεση του κράτους προς το οποίο απευθύνεται η αίτηση, οι πληροφορίες ή τα αποδεικτικά στοιχεία που παρέχονται από αυτό βάσει του παρόντος τίτλου δεν μπορούν να χρησιμοποιηθούν ή να διαβιβαστούν από τις αρχές του αιτούντος κράτους σε έρευνες ή διαδικασίες πέραν αυτών που αναφέρονται στην αίτηση.

3. Δεδομένα προσωπικού χαρακτήρα που κοινοποιούνται δυνάμει του παρόντος τίτλου μπορούν να χρησιμοποιηθούν από το κράτος στο οποίο διαβιβάστηκαν:
- α) για τους σκοπούς των διαδικασιών στις οποίες εφαρμόζεται ο παρών τίτλος·
  - β) για τους σκοπούς άλλων δικαστικών και διοικητικών διαδικασιών που συνδέονται άμεσα με τις διαδικασίες του στοιχείου α)·
  - γ) για να αποτραπεί άμεση και σοβαρή απειλή κατά της δημόσιας ασφάλειας· ή
  - δ) για οποιονδήποτε άλλο σκοπό, μόνο με την προηγούμενη συγκατάθεση του κοινοποιούντος κράτους, εκτός εάν το οικείο κράτος έχει λάβει τη συγκατάθεση του υποκειμένου των δεδομένων.
4. Το παρόν άρθρο εφαρμόζεται επίσης στα δεδομένα προσωπικού χαρακτήρα που δεν κοινοποιούνται αλλά αποκτώνται με άλλο τρόπο βάσει του παρόντος τίτλου.
5. Το παρόν άρθρο δεν εφαρμόζεται στα δεδομένα προσωπικού χαρακτήρα που αποκτώνται από το Ηνωμένο Βασίλειο ή κράτος μέλος βάσει του παρόντος τίτλου και τα οποία προέρχονται από το εν λόγω κράτος.

## ΑΡΘΡΟ 686

## Εμπιστευτικότητα

1. Το αιτούν κράτος μπορεί να ζητήσει από το κράτος προς το οποίο απευθύνεται η αίτηση να μη γνωστοποιήσει τα γεγονότα και το αντικείμενο της αίτησης, παρά μόνο στον βαθμό που είναι αναγκαίο για την εκτέλεση της αίτησης. Εάν το κράτος προς το οποίο απευθύνεται η αίτηση δεν μπορεί να τηρήσει την απαίτηση της εμπιστευτικότητας, ενημερώνει άμεσα το αιτούν κράτος.
2. Το αιτούν κράτος, εφόσον αυτό δεν αντίκειται στις βασικές αρχές του εσωτερικού του δικαίου και εφόσον του ζητηθεί, τηρεί την εμπιστευτικότητα κάθε αποδεικτικού στοιχείου και κάθε πληροφορίας που παρέχεται από το κράτος προς το οποίο απευθύνεται η αίτηση, με εξαίρεση τον βαθμό στον οποίο η γνωστοποίησή τους είναι απαραίτητη για τις έρευνες ή τις διαδικασίες που περιγράφονται στην αίτηση.
3. Με την επιφύλαξη των διατάξεων του εσωτερικού του δικαίου, το κράτος που έχει λάβει αυτεπάγγελτη πληροφόρηση βάσει του άρθρου 662 συμμορφώνεται με οποιαδήποτε υποχρέωση εμπιστευτικότητας που απαιτείται από το κράτος που παρέχει τις πληροφορίες. Εάν το κράτος που λαμβάνει τις πληροφορίες δεν μπορεί να τηρήσει αυτή την απαίτηση, ενημερώνει άμεσα το κράτος που τις διαβιβάζει.

## ΑΡΘΡΟ 687

## Δαπάνες

Οι συνήθεις δαπάνες για τη συμμόρφωση με κάποια αίτηση βαρύνουν το κράτος προς το οποίο απευθύνεται η αίτηση. Όταν οι ουσιαστικές ή έκτακτες δαπάνες είναι απαραίτητες για τη συμμόρφωση με κάποια αίτηση, το αιτούν κράτος και το κράτος προς το οποίο απευθύνεται η αίτηση διαβουλεύονται μεταξύ τους προκειμένου να συμφωνήσουν τους όρους υπό τους οποίους πρόκειται να εκτελεστεί η αίτηση και πώς θα επιμεριστούν οι δαπάνες.

## ΑΡΘΡΟ 688

## Ζημίες

1. Όταν κάποιο πρόσωπο ασκεί αγωγή αποζημίωσης για ζημίες που προκλήθηκαν λόγω πράξης ή παράλειψης σε σχέση με τη συνεργασία βάσει του παρόντος τίτλου, τα οικεία κράτη δύνανται να διαβουλευθούν μεταξύ τους, κατά περίπτωση, για να καθορίσουν πώς θα κατανεμηθεί το ποσό της οφειλόμενης αποζημίωσης.
2. Σε περίπτωση που εις βάρος κράτους ασκηθεί αγωγή αποζημίωσης, το εν λόγω κράτος φροντίζει να ενημερώσει το άλλο κράτος για την εν λόγω αγωγή εάν το δεύτερο ενδεχομένως έχει έννομο συμφέρον στην υπόθεση.

## ΑΡΘΡΟ 689

## Ένδικα μέσα

1. Το κάθε κράτος διασφαλίζει ότι τα πρόσωπα που θίγονται από μέτρα που λαμβάνονται βάσει των άρθρων 663 έως 666 έχουν δικαίωμα προσφυγής σε αποτελεσματικά ένδικα μέσα προκειμένου να προστατεύσουν τα δικαιώματά τους.
2. Οι ουσιαστικοί λόγοι για τη λήψη των μέτρων που ζητούνται βάσει των άρθρων 663 έως 666 δεν αμφισβητούνται ενώπιον δικαστηρίου στο κράτος προς το οποίο απευθύνεται η αίτηση.

## ΤΙΤΛΟΣ XII

## ΛΟΙΠΕΣ ΔΙΑΤΑΞΕΙΣ

## ΑΡΘΡΟ 690

## Κοινοποιήσεις

1. Έως την ημερομηνία έναρξης ισχύος της παρούσας συμφωνίας, η Ένωση και το Ηνωμένο Βασίλειο προβαίνουν σε οποιαδήποτε από τις κοινοποιήσεις που προβλέπονται στο άρθρο 602 παράγραφος 2, στο άρθρο 603 παράγραφος 2 και στο άρθρο 611 παράγραφος 4 και αναφέρουν, στο μέτρο του δυνατού, εάν δεν πρόκειται να γίνει τέτοια κοινοποίηση.



Στον βαθμό που μια τέτοια κοινοποίηση ή ένδειξη δεν έχει πραγματοποιηθεί σε σχέση με ένα κράτος, κατά τη χρονική στιγμή που αναφέρεται στο πρώτο εδάφιο, οι κοινοποιήσεις μπορούν να γίνονται σε σχέση με το εν λόγω κράτος το συντομότερο δυνατόν και το αργότερο δύο μήνες μετά την έναρξη ισχύος της παρούσας συμφωνίας.

Κατά τη διάρκεια της εν λόγω μεταβατικής περιόδου, κάθε κράτος για το οποίο δεν έχει γίνει κοινοποίηση που προβλέπεται στο άρθρο 602 παράγραφος 2, στο άρθρο 603 παράγραφος 2, ή στο άρθρο 611 παράγραφος 4 και για το οποίο δεν έχει δοθεί ένδειξη ότι δεν πρόκειται να γίνει τέτοια κοινοποίηση, μπορεί να κάνει χρήση των δυνατοτήτων που προβλέπονται στο εν λόγω άρθρο ως εάν είχε γίνει σχετική κοινοποίηση σχετικά με το εν λόγω κράτος. Στην περίπτωση του άρθρου 603 παράγραφος 2, ένα κράτος μπορεί να κάνει χρήση των δυνατοτήτων που προβλέπονται στο εν λόγω άρθρο μόνο στον βαθμό που αυτό συμβιβάζεται με τα κριτήρια για την κοινοποίηση.

2. Οι κοινοποιήσεις που αναφέρονται στο άρθρο 599 παράγραφος 4, στο άρθρο 605 παράγραφος 1, στο άρθρο 606 παράγραφος 2, στο άρθρο 625 παράγραφος 1, στο άρθρο 626 παράγραφος 1, στο άρθρο 659 παράγραφος 4, στο άρθρο 660 παράγραφος 5, στο άρθρο 661 παράγραφος 5, στο άρθρο 670 παράγραφος 2 και στο άρθρο 678 παράγραφοι 3 και 7 μπορούν να πραγματοποιούνται ανά πάσα στιγμή.

3. Οι κοινοποιήσεις που αναφέρονται στο άρθρο 605 παράγραφος 1, στο άρθρο 606 παράγραφος 2 και στο άρθρο 678 παράγραφοι 3 και 7 μπορούν να τροποποιηθούν ανά πάσα στιγμή.

4. Οι κοινοποιήσεις που αναφέρονται στο άρθρο 602 παράγραφος 2, στο άρθρο 603 παράγραφος 2, στο άρθρο 605 παράγραφος 1, στο άρθρο 611 παράγραφος 4, στο άρθρο 659 παράγραφος 4, στο άρθρο 660 παράγραφος 5 και στο άρθρο 661 παράγραφος 5 μπορούν να αποσυρθούν ανά πάσα στιγμή.

5. Η Ένωση δημοσιεύει στην *Επίσημη Εφημερίδα της Ευρωπαϊκής Ένωσης* πληροφορίες σχετικά με τις κοινοποιήσεις του Ηνωμένου Βασιλείου που αναφέρονται στο άρθρο 605 παράγραφος 1.

6. Έως την ημερομηνία έναρξης ισχύος της παρούσας συμφωνίας, το Ηνωμένο Βασίλειο κοινοποιεί στην Ένωση την ταυτότητα των ακόλουθων αρχών:
- α) της αρχής που είναι αρμόδια για τη λήψη και την επεξεργασία δεδομένων PNR σύμφωνα με τον τίτλο III·
  - β) της αρχής που θεωρείται ως η αρμόδια αρχή επιβολής του νόμου για τους σκοπούς του τίτλου V και σύντομη περιγραφή των αρμοδιοτήτων της·
  - γ) του σημείου επαφής που ορίζεται σύμφωνα με το άρθρο 568 παράγραφος 1·
  - δ) της αρχής που θεωρείται ως η αρμόδια αρχή για τους σκοπούς του τίτλου VI και σύντομη περιγραφή των αρμοδιοτήτων της·
  - ε) του σημείου επαφής που ορίζεται σύμφωνα με το άρθρο 584 παράγραφος 1·
  - στ) του εθνικού ανταποκριτή του Ηνωμένου Βασιλείου για θέματα τρομοκρατίας που ορίζεται σύμφωνα με το άρθρο 584 παράγραφος 2·
  - ζ) της αρμόδιας αρχής δυνάμει του εσωτερικού δικαίου του Ηνωμένου Βασιλείου για την εκτέλεση εντάλματος σύλληψης που αναφέρεται στο άρθρο 598 στοιχείο γ) και της αρμόδιας αρχής δυνάμει του εσωτερικού δικαίου του Ηνωμένου Βασιλείου για την έκδοση εντάλματος σύλληψης που αναφέρεται στο άρθρο 598 στοιχείο δ)·

- η) της αρχής που ορίζεται από το Ηνωμένο Βασίλειο σύμφωνα με το άρθρο 623 παράγραφος 3·
- θ) της κεντρικής αρχής που ορίζεται από το Ηνωμένο Βασίλειο σύμφωνα με το άρθρο 645·
- ι) της κεντρικής αρχής που ορίζεται από το Ηνωμένο Βασίλειο σύμφωνα με το άρθρο 676 παράγραφος 1.

Η Ένωση δημοσιεύει στην *Επίσημη Εφημερίδα της Ευρωπαϊκής Ένωσης* τις πληροφορίες σχετικά με τις αρχές που αναφέρονται στο πρώτο εδάφιο.

7. Έως την ημερομηνία έναρξης ισχύος της παρούσας συμφωνίας, η Ένωση κοινοποιεί στο Ηνωμένο Βασίλειο, για λογαριασμό της ή για λογαριασμό των κρατών μελών της, ανάλογα με την περίπτωση, την ταυτότητα των ακόλουθων αρχών:

- α) των εθνικών μονάδων στοιχείων επιβατών που έχουν συσταθεί ή οριστεί από κάθε κράτος μέλος για τη λήψη και επεξεργασία δεδομένων PNR σύμφωνα με τον τίτλο III·
- β) της αρμόδιας αρχής δυνάμει του εσωτερικού δικαίου κάθε κράτους μέλους για την εκτέλεση εντάλματος σύλληψης που αναφέρεται στο άρθρο 598 στοιχείο γ) και της αρμόδιας αρχής δυνάμει του εσωτερικού δικαίου κάθε κράτους μέλους για την έκδοση εντάλματος σύλληψης που αναφέρεται στο άρθρο 598 στοιχείο δ)·
- γ) της αρχής που ορίζεται για κάθε κράτος μέλος σύμφωνα με το άρθρο 623 παράγραφος 3·
- δ) του οργάνου της Ένωσης που αναφέρεται στο άρθρο 634·

- ε) της κεντρικής αρχής που ορίζεται από κάθε κράτος μέλος σύμφωνα με το άρθρο 645·
- στ) της κεντρικής αρχής που ορίζεται από κάθε κράτος μέλος σύμφωνα με το άρθρο 676 παράγραφος 1·
- ζ) οποιουδήποτε οργάνου της Ένωσης που ορίζεται σύμφωνα με το άρθρο 676 παράγραφος 2 πρώτη περίοδος και κατά πόσον ορίζεται επίσης ως κεντρική αρχή σύμφωνα με την τελευταία περίοδο της ίδιας παραγράφου.
8. Οι κοινοποιήσεις που πραγματοποιούνται σύμφωνα με την παράγραφο 6 ή 7 μπορούν να τροποποιηθούν ανά πάσα στιγμή. Οι εν λόγω τροποποιήσεις κοινοποιούνται στην ειδική επιτροπή για τη συνεργασία στον τομέα επιβολής του νόμου και για τη δικαστική συνεργασία.
9. Το Ηνωμένο Βασίλειο και η Ένωση μπορούν να κοινοποιούν περισσότερες από μία αρχές όσον αφορά την παράγραφο 6 στοιχεία α), β), δ), ε), ζ), η), θ) και ι) και όσον αφορά την παράγραφο 7, αντίστοιχα, και μπορούν να περιορίσουν τις εν λόγω κοινοποιήσεις μόνον για συγκεκριμένους σκοπούς.
10. Όταν η Ένωση προβαίνει στις κοινοποιήσεις που αναφέρονται στο παρόν άρθρο, αναφέρει σε ποια από τα κράτη μέλη της εφαρμόζεται η κοινοποίηση ή αν προβαίνει στην κοινοποίηση για δικό της λογαριασμό.

## ΑΡΘΡΟ 691

## Επανεξέταση και αξιολόγηση

1. Το παρόν μέρος επανεξετάζεται από κοινού σύμφωνα με το άρθρο 776 ή κατόπιν αιτήματος οποιουδήποτε εκ των δύο Μερών, εφόσον έχει συμφωνηθεί από κοινού.
2. Τα Μέρη αποφασίζουν εκ των προτέρων το πώς θα διενεργηθεί η επανεξέταση και κοινοποιούν μεταξύ τους τη σύνθεση των αντίστοιχων ομάδων επανεξέτασης. Οι ομάδες επανεξέτασης περιλαμβάνουν πρόσωπα με τη δέουσα εμπειρογνώσια όσον αφορά τα υπό επανεξέταση θέματα. Σύμφωνα με τις εφαρμοστέες νομοθετικές διατάξεις, όλοι οι συμμετέχοντες στην επανεξέταση υποχρεούνται να διαφυλάσσουν την εμπιστευτικότητα των συζητήσεων και να διαθέτουν τις κατάλληλες εξουσιοδοτήσεις ασφαλείας. Για τους σκοπούς της εν λόγω επανεξέτασης, το Ηνωμένο Βασίλειο και η Ένωση προβαίνουν σε ρυθμίσεις όσον αφορά την κατάλληλη πρόσβαση σε σχετική τεκμηρίωση, τα συστήματα και το προσωπικό.
3. Με την επιφύλαξη της παραγράφου 2, η επανεξέταση αφορά ιδίως την πρακτική εφαρμογή, ερμηνεία και ανάπτυξη του παρόντος μέρους.

## ΑΡΘΡΟ 692

## Καταγγελία

1. Με την επιφύλαξη του άρθρου 779, κάθε Μέρος μπορεί να καταγγείλει το παρόν μέρος ανά πάσα στιγμή με έγγραφη κοινοποίηση δια της διπλωματικής οδού. Στην περίπτωση αυτή, το παρόν μέρος παύει να ισχύει την πρώτη ημέρα του ένατου μήνα μετά την ημερομηνία κοινοποίησης.
2. Ωστόσο, εάν το παρόν μέρος καταγγελλεί για λογαριασμό του Ηνωμένου Βασιλείου ή ενός κράτους μέλους που έχει καταγγείλει την Ευρωπαϊκή Σύμβαση Δικαιωμάτων του Ανθρώπου ή τα πρωτόκολλα 1, 6 ή 13 αυτής, το παρόν μέρος παύει να ισχύει από την ημερομηνία κατά την οποία αρχίζει να ισχύει η εν λόγω καταγγελία ή, εάν η κοινοποίηση της καταγγελίας της πραγματοποιηθεί μετά την ημερομηνία αυτή, τη δέκατη πέμπτη ημέρα μετά την εν λόγω κοινοποίηση.
3. Σε περίπτωση που οποιοδήποτε εκ των δύο Μερών προβεί σε κοινοποίηση της καταγγελίας σύμφωνα με το παρόν άρθρο, η ειδική επιτροπή για τη συνεργασία στον τομέα επιβολής του νόμου και για τη δικαστική συνεργασία συνεδριάζει με σκοπό να αποφασίσει ποια μέτρα απαιτούνται ώστε να διασφαλιστεί ότι κάθε συνεργασία που ξεκίνησε βάσει του παρόντος μέρους ολοκληρώνεται με κατάλληλο τρόπο. Σε κάθε περίπτωση, όσον αφορά όλα τα δεδομένα προσωπικού χαρακτήρα που αποκτώνται μέσω συνεργασίας βάσει του παρόντος μέρους πριν αυτό παύσει να ισχύει, τα Μέρη διασφαλίζουν ότι το επίπεδο προστασίας στο πλαίσιο του οποίου διαβιβάστηκαν τα δεδομένα προσωπικού χαρακτήρα διατηρείται μετά την έναρξη ισχύος της καταγγελίας.

## ΑΡΘΡΟ 693

## Αναστολή

1. Σε περίπτωση σοβαρών και συστημικών ελλείψεων εντός ενός Μέρους όσον αφορά την προστασία των θεμελιωδών δικαιωμάτων ή την αρχή του κράτους δικαίου, το άλλο Μέρος μπορεί να αναστείλει το παρόν μέρος ή τους τίτλους του, με έγγραφη κοινοποίηση διά της διπλωματικής οδού. Η εν λόγω κοινοποίηση προσδιορίζει τις σοβαρές και συστημικές ελλείψεις στις οποίες βασίζεται η αναστολή.
2. Σε περίπτωση σοβαρών και συστημικών ελλείψεων εντός ενός Μέρους όσον αφορά την προστασία των δεδομένων προσωπικού χαρακτήρα, συμπεριλαμβανομένων των περιπτώσεων στις οποίες οι ελλείψεις αυτές είχαν ως αποτέλεσμα να παύσει να εφαρμόζεται μια σχετική απόφαση επάρκειας, το άλλο Μέρος μπορεί να αναστείλει το παρόν μέρος ή τους τίτλους του, με έγγραφη κοινοποίηση διά της διπλωματικής οδού. Η εν λόγω κοινοποίηση προσδιορίζει τις σοβαρές και συστημικές ελλείψεις στις οποίες βασίζεται η αναστολή.
3. Για τους σκοπούς της παραγράφου 2, ως «σχετική απόφαση επάρκειας» νοείται:
  - α) όσον αφορά το Ηνωμένο Βασίλειο, απόφαση που εκδίδεται από την Ευρωπαϊκή Επιτροπή, σύμφωνα με το άρθρο 36 της οδηγίας (ΕΕ) 2016/680 του Ευρωπαϊκού Κοινοβουλίου και του Συμβουλίου<sup>1</sup> ή ανάλογη διάδοχη νομοθεσία, η οποία πιστοποιεί το κατάλληλο επίπεδο προστασίας·

---

<sup>1</sup> Οδηγία (ΕΕ) 2016/680 του Ευρωπαϊκού Κοινοβουλίου και του Συμβουλίου, της 27ης Απριλίου 2016, για την προστασία των φυσικών προσώπων έναντι της επεξεργασίας δεδομένων προσωπικού χαρακτήρα από αρμόδιες αρχές για τους σκοπούς της πρόληψης, διερεύνησης, ανίχνευσης ή δίωξης ποινικών αδικημάτων ή της εκτέλεσης ποινικών κυρώσεων και για την ελεύθερη κυκλοφορία των δεδομένων αυτών και την κατάργηση της απόφασης-πλαίσιο 2008/977/ΔΕΥ του Συμβουλίου (ΕΕ L 119 της 4.5.2016, σ. 89).

- β) όσον αφορά την Ένωση, απόφαση που εκδίδεται από το Ηνωμένο Βασίλειο, η οποία πιστοποιεί το κατάλληλο επίπεδο προστασίας για τους σκοπούς των διαβιβάσεων που εμπίπτουν στο πεδίο εφαρμογής του μέρους 3 του νόμου του 2018 για την προστασία των δεδομένων (Data Protection Act 2018)<sup>1</sup> ή ανάλογης διάδοξης νομοθεσίας.
4. Όσον αφορά την αναστολή του τίτλου III ή του τίτλου X, οι αναφορές σε «σχετική απόφαση επάρκειας» περιλαμβάνουν επίσης:
- α) όσον αφορά το Ηνωμένο Βασίλειο, απόφαση που εκδίδεται από την Ευρωπαϊκή Επιτροπή, σύμφωνα με το άρθρο 45 του κανονισμού (ΕΕ) 2016/679 του Ευρωπαϊκού Κοινοβουλίου και του Συμβουλίου<sup>2</sup> (γενικός κανονισμός για την προστασία δεδομένων) ή ανάλογη διάδοξη νομοθεσία, η οποία πιστοποιεί το κατάλληλο επίπεδο προστασίας·
- β) όσον αφορά την Ένωση, απόφαση που εκδίδεται από το Ηνωμένο Βασίλειο, η οποία πιστοποιεί το κατάλληλο επίπεδο προστασίας για τους σκοπούς των διαβιβάσεων που εμπίπτουν στο πεδίο εφαρμογής του μέρους 2 του νόμου του 2018 για την προστασία των δεδομένων (Data Protection Act 2018) ή ανάλογης διάδοξης νομοθεσίας.
5. Οι τίτλοι που αφορά η αναστολή παύουν προσωρινά να ισχύουν την πρώτη ημέρα του τρίτου μήνα μετά την ημερομηνία της κοινοποίησης που αναφέρεται στην παράγραφο 1 ή 2, εκτός εάν, το αργότερο δύο εβδομάδες πριν από τη λήξη της εν λόγω περιόδου, όπως έχει παραταθεί, ανάλογα με την περίπτωση, σύμφωνα με την παράγραφο 7 στοιχείο δ), το Μέρος που έχει κοινοποιήσει την αναστολή προβεί σε έγγραφη κοινοποίηση στο άλλο Μέρος, διά της διπλωματικής οδού, για την απόσυρση της πρώτης κοινοποίησης ή τη μείωση του πεδίου εφαρμογής της αναστολής. Στην τελευταία περίπτωση, παύουν να ισχύουν προσωρινά μόνο οι τίτλοι που αναφέρονται στη δεύτερη κοινοποίηση.

---

<sup>1</sup> 2018, κεφάλαιο 12.

<sup>2</sup> Κανονισμός (ΕΕ) 2016/679 του Ευρωπαϊκού Κοινοβουλίου και του Συμβουλίου, της 27ης Απριλίου 2016, για την προστασία των φυσικών προσώπων έναντι της επεξεργασίας των δεδομένων προσωπικού χαρακτήρα και για την ελεύθερη κυκλοφορία των δεδομένων αυτών και την κατάργηση της οδηγίας 95/46/ΕΚ (γενικός κανονισμός για την προστασία δεδομένων) (Κείμενο που παρουσιάζει ενδιαφέρον για τον ΕΟΧ) (ΕΕ L 119 της 4.5.2016, σ. 1).



6. Εάν ένα Μέρος κοινοποιήσει την αναστολή ενός ή περισσότερων τίτλων του παρόντος μέρους σύμφωνα με την παράγραφο 1 ή 2, το άλλο Μέρος μπορεί να αναστείλει όλους τους υπόλοιπους τίτλους, με έγγραφη κοινοποίηση διά της διπλωματικής οδού, με προειδοποίηση τριών μηνών.

7. Κατόπιν της κοινοποίησης αναστολής σύμφωνα με τις παραγράφους 1 ή 2, το συμβούλιο εταιρικής σχέσης επιλαμβάνεται άμεσα του θέματος. Το συμβούλιο εταιρικής σχέσης διερευνά πιθανούς τρόπους να παράσχει στο Μέρος που κοινοποίησε την αναστολή τη δυνατότητα να αναβάλει την έναρξη ισχύος της, να περιορίσει το πεδίο εφαρμογής της ή να την αποσύρει. Για αυτόν τον σκοπό, κατόπιν σύστασης της ειδικής επιτροπής για τη συνεργασία στον τομέα επιβολής του νόμου και για τη δικαστική συνεργασία, το συμβούλιο εταιρικής σχέσης μπορεί να:

- α) συμφωνήσει ερμηνείες από κοινού των διατάξεων του παρόντος μέρους·
- β) υποβάλει στα Μέρη συστάσεις για την τυχόν ανάληψη κατάλληλης δράσης·
- γ) εγκρίνει κατάλληλες προσαρμογές του παρόντος μέρους οι οποίες είναι απαραίτητες για την αντιμετώπιση των υποκείμενων λόγων της αναστολής, με μέγιστη ισχύ 12 μηνών· και
- δ) παρατείνει την περίοδο που αναφέρεται στην παράγραφο 5 για διάστημα έως τριών μηνών.

8. Σε περίπτωση που οποιοδήποτε εκ των δύο Μερών προβεί σε κοινοποίηση της αναστολής σύμφωνα με το παρόν άρθρο, η ειδική επιτροπή για τη συνεργασία στον τομέα επιβολής του νόμου και για τη δικαστική συνεργασία συνεδριάζει με σκοπό να αποφασίσει ποια μέτρα απαιτούνται ώστε να διασφαλιστεί ότι κάθε συνεργασία που ξεκίνησε βάσει του παρόντος μέρους και θίγεται από την κοινοποίηση ολοκληρώνεται με κατάλληλο τρόπο. Σε κάθε περίπτωση, όσον αφορά όλα τα δεδομένα προσωπικού χαρακτήρα που αποκτώνται μέσω συνεργασίας βάσει του παρόντος μέρους πριν παύσουν να εφαρμόζονται προσωρινά οι τίτλοι που αφορά η αναστολή, τα Μέρη διασφαλίζουν ότι το επίπεδο προστασίας στο πλαίσιο του οποίου διαβιβάστηκαν τα δεδομένα προσωπικού χαρακτήρα διατηρείται μετά την έναρξη ισχύος της αναστολής.

9. Οι τίτλοι που τίθενται σε αναστολή αρχίζουν να εφαρμόζονται εκ νέου την πρώτη ημέρα του μήνα που έπεται της ημέρας κατά την οποία το Μέρος που κοινοποίησε την αναστολή σύμφωνα με τις παραγράφους 1 ή 2 προέβη σε έγγραφη κοινοποίηση στο άλλο Μέρος, διά της διπλωματικής οδού, σχετικά με την πρόθεσή του να επαναφέρει την εφαρμογή των τίτλων που τίθενται σε αναστολή. Το Μέρος που έχει κοινοποιήσει την αναστολή σύμφωνα με τις παραγράφους 1 ή 2 το πράττει αμέσως μόλις παύσουν να υφίστανται οι σοβαρές και συστημικές ελλείψεις του άλλου Μέρους, στις οποίες βασίστηκε η αναστολή.

10. Κατόπιν της κοινοποίησης της πρόθεσης επαναφοράς σε εφαρμογή των τίτλων που τίθενται σε αναστολή σύμφωνα με την παράγραφο 9, οι υπόλοιποι τίτλοι που τίθενται σε αναστολή σύμφωνα με την παράγραφο 6 αρχίζουν να εφαρμόζονται εκ νέου ταυτόχρονα με τους τίτλους που τίθενται σε αναστολή σύμφωνα με τις παραγράφους 1 ή 2.

## ΑΡΘΡΟ 694

## Δαπάνες

Τα Μέρη και τα κράτη μέλη, συμπεριλαμβανομένων των θεσμικών και λοιπών οργάνων, και των οργανισμών των Μερών ή των κρατών μελών, αναλαμβάνουν τις δαπάνες τους που προκύπτουν κατά την εφαρμογή του παρόντος μέρους, εκτός εάν προβλέπεται διαφορετικά στην παρούσα συμφωνία.

## ΤΙΤΛΟΣ XIII

## ΕΠΙΛΥΣΗ ΔΙΑΦΟΡΩΝ

## ΑΡΘΡΟ 695

## Στόχος

Σκοπός του παρόντος τίτλου είναι να συστήσει έναν ταχύ, αποτελεσματικό και αποδοτικό μηχανισμό για την αποτροπή και την επίλυση διαφορών μεταξύ των Μερών όσον αφορά το παρόν μέρος, συμπεριλαμβανομένων των διαφορών όσον αφορά το παρόν μέρος όταν εφαρμόζεται σε καταστάσεις που διέπονται από άλλες διατάξεις της παρούσας συμφωνίας, με σκοπό την επίτευξη αμοιβαία αποδεκτής λύσης, όπου αυτό είναι δυνατόν.

## ΑΡΘΡΟ 696

## Πεδίο εφαρμογής

1. Ο παρών τίτλος εφαρμόζεται σε διαφορές μεταξύ των Μερών που αφορούν το παρόν μέρος («καλυπτόμενες διατάξεις»).
2. Οι καλυπτόμενες διατάξεις περιλαμβάνουν όλες τις διατάξεις του παρόντος μέρους, με την εξαίρεση του άρθρου 526 και του άρθρου 541, του άρθρου 552 παράγραφος 14, του άρθρου 562, του άρθρου 692, του άρθρου 693 και του άρθρου 700.

## ΑΡΘΡΟ 697

## Αποκλειστικότητα

Τα Μέρη αναλαμβάνουν την υποχρέωση να μην υποβάλουν διαφορά μεταξύ τους όσον αφορά το παρόν μέρος ενώπιον μηχανισμού επίλυσης διαφορών πέραν εκείνου που προβλέπεται στον παρόντα τίτλο.

## ΑΡΘΡΟ 698

## Διαβουλεύσεις

1. Εάν ένα εκ των Μερών («το προσφεύγον Μέρος») θεωρεί ότι το άλλο Μέρος («το καθ' ου Μέρος») έχει αθετήσει υποχρέωση δυνάμει του παρόντος μέρους, τα Μέρη επιδιώκουν την επίλυση του θέματος μέσω διαβουλεύσεων που διεξάγονται καλή τη πίστει, με στόχο την επίτευξη αμοιβαία αποδεκτής λύσης.

2. Το προσφεύγον Μέρος δύναται να ζητήσει τη διεξαγωγή διαβούλευσης μέσω γραπτού αιτήματος το οποίο υποβάλλεται στο καθ' ου Μέρος. Το προσφεύγον Μέρος διευκρινίζει στο γραπτό αίτημά του τους λόγους του αιτήματος, συμπεριλαμβανομένου του προσδιορισμού των πράξεων ή παραλείψεων που το προσφεύγον Μέρος θεωρεί ότι θεμελιώνουν παραβίαση υποχρέωσης από το καθ' ου Μέρος, διευκρινίζοντας τις καλυπτόμενες διατάξεις που θεωρεί εφαρμοστέες.
3. Το καθ' ου Μέρος απαντά αμελλητί στο αίτημα, το αργότερο δύο εβδομάδες μετά την ημερομηνία διαβίβασής του. Οι διαβουλεύσεις διεξάγονται τακτικά εντός περιόδου τριών μηνών μετά την ημερομηνία διαβίβασης του αιτήματος αυτοπροσώπως ή με άλλο μέσο επικοινωνίας το οποίο έχει συμφωνηθεί από τα Μέρη.
4. Θεωρείται ότι οι διαβουλεύσεις έχουν ολοκληρωθεί εντός τριών μηνών από την ημερομηνία επίδοσης του αιτήματος, εκτός εάν αμότερα τα Μέρη συμφωνήσουν για τη συνέχισή τους.
5. Το προσφεύγον Μέρος μπορεί να ζητήσει τη διεξαγωγή των διαβουλεύσεων στο πλαίσιο της ειδικής επιτροπής για τη συνεργασία στον τομέα επιβολής του νόμου και για τη δικαστική συνεργασία ή στο πλαίσιο του συμβουλίου εταιρικής σχέσης. Η πρώτη συνεδρίαση πραγματοποιείται εντός ενός μηνός από το αίτημα διεξαγωγής διαβουλεύσεων που αναφέρεται στην παράγραφο 2 του παρόντος άρθρου. Η ειδική επιτροπή για τη συνεργασία στον τομέα επιβολής του νόμου και για τη δικαστική συνεργασία μπορεί ανά πάσα στιγμή να αποφασίσει να παραπέμψει το θέμα στο συμβούλιο εταιρικής σχέσης. Το συμβούλιο εταιρικής σχέσης μπορεί επίσης να επιληφθεί της υπόθεσης αυτοδικαίως. Η ειδική επιτροπή για τη συνεργασία στον τομέα επιβολής του νόμου και για τη δικαστική συνεργασία, ή κατά περίπτωση, το συμβούλιο εταιρικής σχέσης, μπορούν να επιλύσουν τη διαφορά με απόφαση. Η απόφαση αυτή θεωρείται αμοιβαία αποδεκτή λύση κατά την έννοια του άρθρου 699.

6. Το προσφεύγον Μέρος μπορεί ανά πάσα στιγμή να αποσύρει μονομερώς το αίτημά του για τη διεξαγωγή διαβουλεύσεων. Στην περίπτωση αυτή, οι διαβουλεύσεις περατώνονται αμέσως.
7. Οι διαβουλεύσεις, και ιδίως όλες οι πληροφορίες που χαρακτηρίζονται εμπιστευτικές και οι θέσεις που υποστηρίζονται από τα Μέρη κατά τη διάρκεια των διαβουλεύσεων, είναι εμπιστευτικές.

#### ΑΡΘΡΟ 699

##### Αμοιβαία αποδεκτή λύση

1. Τα Μέρη μπορούν ανά πάσα στιγμή να καταλήξουν σε αμοιβαία αποδεκτή λύση όσον αφορά οποιαδήποτε διαφορά που αναφέρεται στο άρθρο 696.
2. Η αμοιβαία αποδεκτή λύση μπορεί να εγκριθεί με απόφαση της ειδικής επιτροπής για τη συνεργασία στον τομέα επιβολής του νόμου και για τη δικαστική συνεργασία ή του συμβουλίου εταιρικής σχέσης. Όταν η αμοιβαία αποδεκτή λύση συνίσταται σε συμφωνία σχετικά με από κοινού ερμηνείες των διατάξεων του παρόντος μέρους από τα Μέρη, η εν λόγω αμοιβαία αποδεκτή λύση εγκρίνεται με απόφαση του συμβουλίου εταιρικής σχέσης.
3. Κάθε Μέρος λαμβάνει τα μέτρα που είναι αναγκαία για την υλοποίηση της αμοιβαία αποδεκτής λύσης εντός της συμφωνηθείσας χρονικής περιόδου.
4. Το αργότερο έως την ημερομηνία λήξης της συμφωνηθείσας χρονικής περιόδου, το Μέρος που προβαίνει στην υλοποίηση ενημερώνει γραπτώς το άλλο Μέρος για τα μέτρα που έχουν ληφθεί με σκοπό την υλοποίηση της αμοιβαία αποδεκτής λύσης.

## ΑΡΘΡΟ 700

## Αναστολή

1. Σε περίπτωση που οι διαβουλεύσεις που διεξάγονται σύμφωνα με το άρθρο 698 δεν κατέληξαν σε αμοιβαία αποδεκτή λύση κατά την έννοια του άρθρου 699, υπό την προϋπόθεση ότι το προσφεύγον Μέρος δεν έχει αποσύρει το αίτημά του για διεξαγωγή διαβουλεύσεων σύμφωνα με το άρθρο 698 παράγραφος 6, και όταν θεωρεί ότι το καθ' ου Μέρος παραβιάζει σοβαρά τις υποχρεώσεις του δυνάμει των καλυπτόμενων διατάξεων που αναφέρονται στο άρθρο 698 παράγραφος 2, το προσφεύγον Μέρος δύναται να αναστείλει τους τίτλους του παρόντος μέρους τους οποίους αφορά η σοβαρή παράβαση, με έγγραφη κοινοποίηση διά της διπλωματικής οδού. Η εν λόγω κοινοποίηση προσδιορίζει τη σοβαρή παράβαση των υποχρεώσεων του καθ' ου Μέρους, στην οποία βασίζεται η αναστολή.
2. Οι τίτλοι που αφορά η αναστολή παύουν προσωρινά να ισχύουν την πρώτη ημέρα του τρίτου μήνα μετά την ημερομηνία της κοινοποίησης που αναφέρεται στην παράγραφο 1 ή οποιαδήποτε άλλη ημερομηνία, αμοιβαία αποδεκτή από τα Μέρη, εκτός εάν, το αργότερο δύο εβδομάδες πριν τη λήξη της περιόδου αυτής, το προσφεύγον Μέρος προβεί σε έγγραφη κοινοποίηση προς το καθ' ου Μέρος, δια της διπλωματικής οδού, όσον αφορά την απόσυρση της πρώτης κοινοποίησης ή τη μείωση του πεδίου εφαρμογής της αναστολής. Στην τελευταία περίπτωση, παύουν να ισχύουν προσωρινά μόνο οι τίτλοι που αναφέρονται στη δεύτερη κοινοποίηση.
3. Εάν το προσφεύγον Μέρος κοινοποιήσει την αναστολή ενός ή περισσότερων τίτλων του παρόντος μέρους σύμφωνα με την παράγραφο 1, το καθ' ου Μέρος μπορεί να αναστείλει όλους τους υπόλοιπους τίτλους, με έγγραφη κοινοποίηση διά της διπλωματικής οδού, με προειδοποίηση τριών μηνών.

4. Σε περίπτωση που υπάρξει κοινοποίηση της αναστολής σύμφωνα με το παρόν άρθρο, η ειδική επιτροπή για τη συνεργασία στον τομέα επιβολής του νόμου και για τη δικαστική συνεργασία συνεδριάζει με σκοπό να αποφασίσει ποια μέτρα απαιτούνται ώστε να διασφαλιστεί ότι κάθε συνεργασία που ξεκίνησε βάσει του παρόντος μέρους και θίγεται από την κοινοποίηση ολοκληρώνεται με κατάλληλο τρόπο. Σε κάθε περίπτωση, όσον αφορά όλα τα δεδομένα προσωπικού χαρακτήρα που αποκτώνται μέσω συνεργασίας βάσει του παρόντος μέρους πριν παύσουν να εφαρμόζονται προσωρινά οι τίτλοι που αφορά η αναστολή, τα Μέρη διασφαλίζουν ότι το επίπεδο προστασίας στο πλαίσιο του οποίου διαβιβάστηκαν τα δεδομένα προσωπικού χαρακτήρα διατηρείται μετά την έναρξη ισχύος της αναστολής.

5. Οι τίτλοι που τίθενται σε αναστολή επαναφέρονται την πρώτη ημέρα του μήνα που έπεται της ημερομηνίας κατά την οποία το προσφεύγον Μέρος προέβη σε έγγραφη κοινοποίηση στο καθ' ου Μέρος, διά της διπλωματικής οδού, σχετικά με την πρόθεσή του να επαναφέρει τους τίτλους που τίθενται σε αναστολή. Το προσφεύγον Μέρος προβαίνει σε κάτι τέτοιο αμέσως μόλις κρίνει ότι παύει να υφίσταται η σοβαρή παράβαση των υποχρεώσεων στις οποίες βασίστηκε η αναστολή.

6. Κατόπιν της κοινοποίησης της πρόθεσης του προσφεύγοντος Μέρους να επαναφέρει τους τίτλους που τίθενται σε αναστολή σύμφωνα με την παράγραφο 5, οι υπόλοιποι τίτλοι που τίθενται σε αναστολή από το καθ' ου Μέρος σύμφωνα με την παράγραφο 3 επαναφέρονται ταυτόχρονα με τους τίτλους που τίθενται σε αναστολή από το προσφεύγον Μέρος σύμφωνα με την παράγραφο 1.



## ΑΡΘΡΟ 701

## Προθεσμίες

1. Όλες οι χρονικές περίοδοι που καθορίζονται στον παρόντα τίτλο υπολογίζονται σε εβδομάδες ή μήνες, ανάλογα με την περίπτωση, από την ημέρα που έπεται της πράξης την οποία αφορούν.
2. Κάθε προθεσμία που αναφέρεται στον παρόντα τίτλο μπορεί να τροποποιείται με αμοιβαία συμφωνία των Μερών.

## ΤΕΤΑΡΤΟ ΜΕΡΟΣ

## ΘΕΜΑΤΙΚΗ ΣΥΝΕΡΓΑΣΙΑ

## ΤΙΤΛΟΣ Ι

## ΥΓΕΙΟΝΟΜΙΚΗ ΑΣΦΑΛΕΙΑ

## ΑΡΘΡΟ 702

## Συνεργασία στον τομέα της υγειονομικής ασφάλειας

1. Για τους σκοπούς του παρόντος άρθρου, ως «σοβαρή διασυνοριακή απειλή κατά της υγείας» νοείται ο κίνδυνος που απειλεί τη ζωή ή άλλος σοβαρός κίνδυνος για την υγεία, βιολογικής, χημικής, περιβαλλοντικής ή άγνωστης προέλευσης, ο οποίος εξαπλώνεται ή ενέχει σημαντικό κίνδυνο εξάπλωσης πέρα από τα σύνορα τουλάχιστον ενός κράτους μέλους και του Ηνωμένου Βασιλείου.
2. Τα Μέρη αλληλοενημερώνονται σχετικά με την ύπαρξη σοβαρής διασυνοριακής απειλής κατά της υγείας η οποία επηρεάζει το άλλο Μέρος και προσπαθούν να το πράττουν αυτό εγκαίρως.

3. Όταν υπάρχει σοβαρή διασυνοριακή απειλή κατά της υγείας, κατόπιν έγγραφης αίτησης του Ηνωμένου Βασιλείου, η Ένωση δύναται να χορηγήσει στο Ηνωμένο Βασίλειο ad hoc πρόσβαση στο σύστημα έγκαιρης προειδοποίησης και αντίδρασης («ΣΕΠΙΑ») όσον αφορά τη συγκεκριμένη απειλή, ώστε να δώσει τη δυνατότητα στις αρμόδιες αρχές των Μερών και των κρατών μελών να ανταλλάξουν σχετικές πληροφορίες, να αξιολογήσουν τους κινδύνους για τη δημόσια υγεία και να συντονίσουν τα μέτρα που ενδεχομένως να απαιτούνται για την προστασία της δημόσιας υγείας. Η Ένωση καταβάλλει προσπάθειες να ανταποκριθεί εγκαίρως στην έγγραφη αίτηση του Ηνωμένου Βασιλείου.

Επιπλέον, η Ένωση δύναται να προσκαλεί το Ηνωμένο Βασίλειο να συμμετέχει σε επιτροπή που έχει συσταθεί εντός της Ένωσης και αποτελείται από εκπροσώπους κρατών μελών με σκοπό την υποστήριξη της ανταλλαγής πληροφοριών και τον συντονισμό σε σχέση με τη σοβαρή διασυνοριακή απειλή κατά της υγείας.

Οι δύο παραπάνω ρυθμίσεις εφαρμόζονται σε προσωρινή βάση και, σε κάθε περίπτωση, για διάστημα που δεν υπερβαίνει τη διάρκεια που οποιοδήποτε εκ των δύο Μερών, κατόπιν διαβούλευσης με το άλλο Μέρος, θεωρεί απαραίτητη για τη συναφή σοβαρή διασυνοριακή απειλή κατά της υγείας.

4. Για την ανταλλαγή πληροφοριών που αναφέρεται στην παράγραφο 2 και για τις αιτήσεις που υποβάλλονται σύμφωνα με την παράγραφο 3, το κάθε Μέρος ορίζει ένα σημείο επαφής και ειδοποιεί σχετικά το άλλο Μέρος. Επίσης, τα σημεία επαφής:

- α) επιδιώκουν να διευκολύνουν την κατανόηση μεταξύ των Μερών όσον αφορά το αν μια απειλή αποτελεί ή όχι σοβαρή διασυνοριακή απειλή κατά της υγείας·
- β) επιδιώκουν αμοιβαίως αποδεκτές λύσεις σε οποιαδήποτε τεχνικά ζητήματα που προκύπτουν από την εφαρμογή του παρόντος τίτλου.

5. Το Ηνωμένο Βασίλειο τηρεί όλους τους όρους που ισχύουν για τη χρήση του ΣΕΠΑ, καθώς και τον εσωτερικό κανονισμό της επιτροπής που αναφέρεται στην παράγραφο 3, για τον χρόνο της πρόσβασης που χορηγείται όσον αφορά μια συγκεκριμένη σοβαρή διασυνοριακή απειλή κατά της υγείας. Αν, κατόπιν της ανταλλαγής διευκρινίσεων μεταξύ των Μερών:

- α) η Ένωση θεωρεί ότι το Ηνωμένο Βασίλειο δεν τήρησε τους προαναφερθέντες όρους ή τον προαναφερθέντα κανονισμό, η Ένωση δύναται να διακόψει την πρόσβαση του Ηνωμένου Βασιλείου στο ΣΕΠΑ ή τη συμμετοχή του στην εν λόγω επιτροπή, ανάλογα με την περίπτωση, όσον αφορά την εν λόγω απειλή·
- β) το Ηνωμένο Βασίλειο θεωρεί ότι δεν μπορεί να αποδεχτεί τους όρους ή τον κανονισμό, το Ηνωμένο Βασίλειο μπορεί να αποσύρει τη συμμετοχή του στο ΣΕΠΑ ή τη συμμετοχή του στην εν λόγω επιτροπή, ανάλογα με την περίπτωση, όσον αφορά την εν λόγω απειλή.

6. Όταν είναι προς το αμοιβαίο συμφέρον τους, τα Μέρη συνεργάζονται στο πλαίσιο διεθνών φόρουμ σχετικά με την πρόληψη και την ανίχνευση γνωστών και νέων απειλών για την υγειονομική ασφάλεια και την προετοιμασία και την αντίδραση σε αυτές.

7. Το Ευρωπαϊκό Κέντρο Πρόληψης και Ελέγχου Νόσων και ο αντίστοιχος φορέας του Ηνωμένου Βασιλείου που είναι αρμόδιος για την εποπτεία, την ενημέρωση σχετικά με επιδημίες και την παροχή επιστημονικών συμβουλών σχετικά με τις λοιμώδεις νόσους συνεργάζονται σε τεχνικά και επιστημονικά θέματα που παρουσιάζουν αμοιβαίο ενδιαφέρον για τα Μέρη και, προς τον σκοπό αυτό, μπορούν να συνάψουν μνημόνιο συνεννόησης.

## ΤΙΤΛΟΣ II

## ΑΣΦΑΛΕΙΑ ΣΤΟΝ ΚΥΒΕΡΝΟΧΩΡΟ

## ΑΡΘΡΟ 703

## Διάλογος σε ζητήματα που αφορούν τον κυβερνοχώρο

Τα Μέρη επιδιώκουν να καθιερώνουν τακτικό διάλογο προκειμένου να ανταλλάσσουν πληροφορίες σχετικά με εξελίξεις στις συναφείς πολιτικές, μεταξύ άλλων όσον αφορά τη διεθνή ασφάλεια, την ασφάλεια των νέων τεχνολογιών, τη διακυβέρνηση του διαδικτύου, την κυβερνοασφάλεια, την κυβερνοάμυνα και την κυβερνοεγκληματικότητα.

## ΑΡΘΡΟ 704

## Συνεργασία σε ζητήματα που αφορούν τον κυβερνοχώρο

1. Όταν είναι προς το αμοιβαίο συμφέρον τους, τα Μέρη συνεργάζονται στον τομέα των ζητημάτων που αφορούν τον κυβερνοχώρο ανταλλάσσοντας βέλτιστες πρακτικές και μέσω συνεργατικών πρακτικών δράσεων που έχουν ως στόχο την προώθηση και την προστασία ενός ανοικτού, ελεύθερου, σταθερού, ειρηνικού και ασφαλούς κυβερνοχώρου που βασίζεται στην εφαρμογή του υφιστάμενου διεθνούς δικαίου, καθώς και σε κανόνες για την υπεύθυνη συμπεριφορά των κρατών και σε περιφερειακά μέτρα οικοδόμησης της εμπιστοσύνης στον κυβερνοχώρο.

2. Τα Μέρη επιδιώκουν επίσης να συνεργάζονται σε οικείους διεθνείς φορείς και φόρουμ και επιδιώκουν να ενισχύσουν την παγκόσμια κυβερνοανθεκτικότητα και να βελτιώσουν την ικανότητα τρίτων χωρών να καταπολεμούν αποτελεσματικά το κυβερνοέγκλημα στον κυβερνοχώρο.

#### ΑΡΘΡΟ 705

##### Συνεργασία με την ομάδα αντιμετώπισης έκτακτων αναγκών στα συστήματα πληροφορικής της Ευρωπαϊκής Ένωσης

Υπό την προϋπόθεση έγκρισης από το διοικητικό συμβούλιο της ομάδας αντιμετώπισης έκτακτων αναγκών στα συστήματα πληροφορικής της Ευρωπαϊκής Ένωσης (CERT-EU), η CERT-EU και η εθνική ομάδα αντιμετώπισης έκτακτων αναγκών στα συστήματα πληροφορικής του Ηνωμένου Βασιλείου συνεργάζονται σε εθελοντική, έγκαιρη και αμοιβαία βάση για την ανταλλαγή πληροφοριών σχετικά με εργαλεία και μεθόδους, όπως τεχνικές, τακτικές, διαδικασίες και βέλτιστες πρακτικές, καθώς και σχετικά με γενικές απειλές και τρωτά σημεία.

## ΑΡΘΡΟ 706

Συμμετοχή σε ειδικές δραστηριότητες της ομάδας συνεργασίας  
που έχει συσταθεί σύμφωνα με την οδηγία (ΕΕ) 2016/1148

1. Με στόχο την προώθηση της συνεργασίας όσον αφορά την κυβερνοασφάλεια και, παράλληλα, τη διασφάλιση της αυτονομίας της διαδικασίας λήψης αποφάσεων της Ένωσης, οι οικείες εθνικές αρχές του Ηνωμένου Βασιλείου δύναται να συμμετέχουν, κατόπιν πρόσκλησης από τον πρόεδρο της ομάδας συνεργασίας σε διαβούλευση με την Επιτροπή, την οποία πρόσκληση δύναται να ζητήσει επίσης το Ηνωμένο Βασίλειο, στις ακόλουθες δραστηριότητες της ομάδας συνεργασίας:
- α) ανταλλαγή βέλτιστων πρακτικών στην ανάπτυξη ικανοτήτων ώστε να διασφαλίζεται η ασφάλεια των συστημάτων δικτύου και πληροφοριών·
  - β) ανταλλαγή πληροφοριών όσον αφορά τις δραστηριότητες που σχετίζονται με την ασφάλεια των συστημάτων δικτύου και πληροφοριών·
  - γ) ανταλλαγή πληροφοριών, εμπειριών και βέλτιστων πρακτικών όσον αφορά κινδύνους και συμβάντα·
  - δ) ανταλλαγή πληροφοριών και βέλτιστων πρακτικών όσον αφορά την ευαισθητοποίηση, τα εκπαιδευτικά προγράμματα και την κατάρτιση· και
  - ε) ανταλλαγή πληροφοριών και βέλτιστων πρακτικών για την έρευνα και την ανάπτυξη σχετικά με την ασφάλεια συστημάτων δικτύου και πληροφοριών.

2. Οποιαδήποτε ανταλλαγή πληροφοριών, εμπειριών και βέλτιστων πρακτικών μεταξύ της ομάδας συνεργασίας και των οικείων εθνικών αρχών του Ηνωμένου Βασιλείου είναι εθελοντική και, κατά περίπτωση, αμοιβαία.

#### ΑΡΘΡΟ 707

##### Συνεργασία με τον οργανισμό της Ευρωπαϊκής Ένωσης για την ασφάλεια στον κυβερνοχώρο (ENISA)

1. Με στόχο την προώθηση της συνεργασίας στον τομέα της κυβερνοασφάλειας, παράλληλα με τη διασφάλιση της αυτονομίας της διαδικασίας λήψης αποφάσεων της Ένωσης, το Ηνωμένο Βασίλειο δύναται να συμμετέχει, κατόπιν πρόσκλησης από το διοικητικό συμβούλιο του οργανισμού της Ευρωπαϊκής Ένωσης για την ασφάλεια στον κυβερνοχώρο (ENISA), την οποία πρόσκληση δύναται να ζητήσει επίσης το Ηνωμένο Βασίλειο, στις ακόλουθες δραστηριότητες που διεξάγονται από τον ENISA:

- α) ανάπτυξη ικανοτήτων
- β) γνώσεις και πληροφορίες και
- γ) ευαισθητοποίηση και εκπαίδευση.



2. Οι όροι της συμμετοχής του Ηνωμένου Βασιλείου στις δραστηριότητες του ENISA που αναφέρονται στην παράγραφο 1, συμπεριλαμβανομένης κατάλληλης οικονομικής συνεισφοράς, ορίζονται σε ρυθμίσεις εργασίας που εγκρίνονται από το διοικητικό συμβούλιο του ENISA, κατόπιν προηγούμενης έγκρισης της Επιτροπής και σε συμφωνία με το Ηνωμένο Βασίλειο.
  
3. Η ανταλλαγή πληροφοριών, εμπειριών και βέλτιστων πρακτικών μεταξύ του ENISA και του Ηνωμένου Βασιλείου είναι εθελοντική και, κατά περίπτωση, αμοιβαία.

## ΠΕΜΠΤΟ ΜΕΡΟΣ

ΣΥΜΜΕΤΟΧΗ ΣΕ ΕΝΩΣΙΑΚΑ ΠΡΟΓΡΑΜΜΑΤΑ, ΧΡΗΣΤΗ ΔΗΜΟΣΙΟΝΟΜΙΚΗ  
ΔΙΑΧΕΙΡΙΣΗ ΚΑΙ ΔΗΜΟΣΙΟΝΟΜΙΚΕΣ ΔΙΑΤΑΞΕΙΣ

## ΑΡΘΡΟ 708

## Πεδίο εφαρμογής

1. Το παρόν μέρος εφαρμόζεται στη συμμετοχή του Ηνωμένου Βασιλείου σε προγράμματα της Ένωσης, δραστηριότητες και υπηρεσίες βάσει αυτών, στα οποία τα Μέρη έχουν συμφωνήσει ότι συμμετέχει το Ηνωμένο Βασίλειο.
2. Το παρόν μέρος δεν εφαρμόζεται στη συμμετοχή του Ηνωμένου Βασιλείου σε προγράμματα συνοχής στο πλαίσιο του στόχου της ευρωπαϊκής εδαφικής συνεργασίας ή σε παρόμοια προγράμματα που έχουν τον ίδιο στόχο, η οποία πραγματοποιείται με βάση τις βασικές πράξεις ενός ή περισσότερων θεσμικών οργάνων της Ένωσης που είναι εφαρμοστέες στα εν λόγω προγράμματα.

Οι εφαρμοστέοι όροι για τη συμμετοχή στα προγράμματα που αναφέρονται στο πρώτο εδάφιο καθορίζονται στην ισχύουσα βασική πράξη και στη συμφωνία χρηματοδότησης που συνάπτεται βάσει αυτής. Τα Μέρη συμφωνούν διατάξεις με παρόμοιο αποτέλεσμα με το κεφάλαιο 2 σχετικά με τη συμμετοχή του Ηνωμένου Βασιλείου στα εν λόγω προγράμματα.

## ΑΡΘΡΟ 709

## Ορισμοί

Για τους σκοπούς του παρόντος μέρους, ισχύουν οι παρακάτω ορισμοί:

- α) «βασική πράξη»:
- i) πράξη ενός ή περισσότερων θεσμικών οργάνων της Ένωσης για τη θέσπιση προγράμματος ή δραστηριότητας, η οποία παρέχει τη νομική βάση για δράση και για την εκτέλεση των αντίστοιχων δαπανών που εγγράφονται στον προϋπολογισμό της Ένωσης ή της δημοσιονομικής εγγύησης που καλύπτεται από τον προϋπολογισμό της Ένωσης, συμπεριλαμβανομένης κάθε τροποποίησης καθώς και τυχόν συναφών πράξεων θεσμικού οργάνου της Ένωσης που συμπληρώνουν ή εφαρμόζουν την εν λόγω πράξη, εξαιρουμένων όσων θεσπίζουν προγράμματα εργασίας· ή
  - ii) πράξη ενός ή περισσότερων θεσμικών οργάνων της Ένωσης για τη θέσπιση δραστηριότητας η οποία χρηματοδοτείται από τον προϋπολογισμό της Ένωσης και δεν είναι πρόγραμμα·
- β) «χρηματοδοτική συμφωνία»: συμφωνίες σχετικά με προγράμματα και δραστηριότητες της Ένωσης με βάση το πρωτόκολλο Ι για τα προγράμματα και τις δραστηριότητες στα οποία συμμετέχει το Ηνωμένο Βασίλειο, το οποίο εκτελεί κονδύλια της Ένωσης, όπως συμφωνίες επιχορήγησης, συμφωνίες συνεισφοράς, χρηματοδοτικές συμφωνίες-πλαίσια εταιρικής σχέσης, συμφωνίες χρηματοδότησης και συμφωνίες εγγυήσεων·

- γ) «άλλοι κανόνες που αφορούν την εκτέλεση του προγράμματος και της δραστηριότητας της Ένωσης»: οι κανόνες που ορίζονται στον κανονισμό (ΕΕ, Ευρατόμ) 2018/1046 του Ευρωπαϊκού Κοινοβουλίου και του Συμβουλίου<sup>1</sup> (στο εξής: δημοσιονομικός κανονισμός) οι οποίοι εφαρμόζονται στον γενικό προϋπολογισμό της Ένωσης, και στο πρόγραμμα εργασίας ή στις προσκλήσεις υποβολής προτάσεων ή σε άλλες ενωσιακές διαδικασίες χορήγησης·
- δ) «Ένωση»: η Ένωση ή η Ευρωπαϊκή Κοινότητα Ατομικής Ενέργειας ή αμφότερες, κατά περίπτωση·
- ε) «ενωσιακή διαδικασία χορήγησης»: διαδικασία για τη χορήγηση χρηματοδότησης από την Ένωση την οποία κινεί η Ένωση ή πρόσωπα ή οντότητες επιφορτισμένες με την εκτέλεση κονδυλίων της Ένωσης·
- στ) «οντότητα του Ηνωμένου Βασιλείου»: κάθε είδους οντότητα, είτε φυσικό πρόσωπο ή νομικό πρόσωπο ή άλλη οντότητα, η οποία μπορεί να συμμετέχει σε δραστηριότητες προγράμματος ή δραστηριότητας της Ένωσης σύμφωνα με τη βασική πράξη και διαμένει ή είναι εγκατεστημένη στο Ηνωμένο Βασίλειο.

---

<sup>1</sup> Κανονισμός (ΕΕ, Ευρατόμ) αριθ. 2018/1046 του Ευρωπαϊκού Κοινοβουλίου και του Συμβουλίου, της 18ης Ιουλίου 2018, σχετικά με τους δημοσιονομικούς κανόνες που εφαρμόζονται στον γενικό προϋπολογισμό της Ένωσης, την τροποποίηση των κανονισμών (ΕΕ) αριθ. 1296/2013, (ΕΕ) αριθ. 1301/2013, (ΕΕ) αριθ. 1303/2013, (ΕΕ) αριθ. 1304/2013, (ΕΕ) αριθ. 1309/2013, (ΕΕ) αριθ. 1316/2013, (ΕΕ) αριθ. 223/2014, (ΕΕ) αριθ. 283/2014 και της απόφασης αριθ. 541/2014/ΕΕ και για την κατάργηση του κανονισμού (ΕΕ, Ευρατόμ) αριθ. 966/2012 (ΕΕ L 193 της 30.7.2018, σ. 1).

## ΚΕΦΑΛΑΙΟ 1

ΣΥΜΜΕΤΟΧΗ ΤΟΥ ΗΝΩΜΕΝΟΥ ΒΑΣΙΛΕΙΟΥ ΣΕ ΠΡΟΓΡΑΜΜΑΤΑ ΚΑΙ  
ΔΡΑΣΤΗΡΙΟΤΗΤΕΣ ΤΗΣ ΕΝΩΣΗΣ

## ΤΜΗΜΑ 1

ΓΕΝΙΚΟΙ ΟΡΟΙ ΓΙΑ ΤΗ ΣΥΜΜΕΤΟΧΗ ΣΕ ΠΡΟΓΡΑΜΜΑΤΑ ΚΑΙ  
ΔΡΑΣΤΗΡΙΟΤΗΤΕΣ ΤΗΣ ΕΝΩΣΗΣ

## ΑΡΘΡΟ 710

## Θέσπιση του πλαισίου συμμετοχής

1. Το Ηνωμένο Βασίλειο συμμετέχει και συνεισφέρει στα προγράμματα, τις δραστηριότητες της Ένωσης ή, σε εξαιρετικές περιπτώσεις, στο μέρος των προγραμμάτων ή των δραστηριοτήτων της Ένωσης, στα οποία έχει δυνατότητα να συμμετέχει και τα οποία απαριθμούνται σε πρωτόκολλο για τα προγράμματα και τις δραστηριότητες στις οποίες συμμετέχει το Ηνωμένο Βασίλειο («πρωτόκολλο Ι»).
2. Το πρωτόκολλο Ι συμφωνείται μεταξύ των Μερών. Εγκρίνεται και μπορεί να τροποποιείται από την ειδική επιτροπή για τη συμμετοχή σε προγράμματα της Ένωσης.

3. Το πρωτόκολλο Ι:
- α) προσδιορίζει τα προγράμματα, τις δραστηριότητες της Ένωσης ή, σε εξαιρετικές περιπτώσεις, το μέρος των προγραμμάτων ή των δραστηριοτήτων της Ένωσης, στα οποία συμμετέχει το Ηνωμένο Βασίλειο·
  - β) καθορίζει τη διάρκεια συμμετοχής, η οποία αναφέρεται στο χρονικό διάστημα κατά το οποίο το Ηνωμένο Βασίλειο και οι οντότητες του Ηνωμένου Βασιλείου μπορούν να υποβάλουν αίτηση για χρηματοδότηση από την Ένωση ή μπορεί να τους ανατεθεί η εκτέλεση κονδυλίων της Ένωσης·
  - γ) καθορίζει τους ειδικούς όρους για τη συμμετοχή του Ηνωμένου Βασιλείου και οντοτήτων του Ηνωμένου Βασιλείου, στους οποίους περιλαμβάνονται ειδικές ρυθμίσεις για την εφαρμογή των χρηματοδοτικών όρων, όπως προσδιορίζονται στο άρθρο 714, ειδικές ρυθμίσεις του διορθωτικού μηχανισμού, όπως προσδιορίζεται στο άρθρο 716, και προϋποθέσεις για τη συμμετοχή σε δομές που δημιουργούνται για τους σκοπούς της εφαρμογής των εν λόγω προγραμμάτων ή δραστηριοτήτων της Ένωσης. Οι όροι αυτοί πρέπει να είναι σύμφωνοι με την παρούσα συμφωνία και τις βασικές πράξεις και τις πράξεις ενός ή περισσότερων θεσμικών οργάνων της Ένωσης για τη σύσταση τέτοιων δομών·
  - δ) εφόσον απαιτείται, καθορίζει το ποσό της συνεισφοράς του Ηνωμένου Βασιλείου σε πρόγραμμα της Ένωσης που υλοποιείται μέσω χρηματοδοτικού μέσου ή δημοσιονομικής εγγύησης και, κατά περίπτωση, τις ειδικές ρυθμίσεις που αναφέρονται στο άρθρο 717.

## ΑΡΘΡΟ 711

## Συμμόρφωση με τους κανόνες του προγράμματος

1. Το Ηνωμένο Βασίλειο συμμετέχει στα προγράμματα, τις δραστηριότητες της Ένωσης, ή σε μέρη αυτών, που περιλαμβάνονται στο πρωτόκολλο Ι, σύμφωνα με τους όρους και τις προϋποθέσεις που καθορίζονται στην παρούσα συμφωνία, στις βασικές πράξεις και άλλους κανόνες που διέπουν την εφαρμογή των προγραμμάτων και δραστηριοτήτων της Ένωσης.
2. Οι προϋποθέσεις και οι όροι που αναφέρονται στην παράγραφο 1 περιλαμβάνουν:
  - α) την επιλεξιμότητα των οντοτήτων του Ηνωμένου Βασιλείου και κάθε άλλες προϋποθέσεις επιλεξιμότητας που σχετίζονται με το Ηνωμένο Βασίλειο, ιδίως όσον αφορά την προέλευση, τον τόπο δραστηριότητας ή την ιθαγένεια·
  - β) τους όρους και τις προϋποθέσεις που εφαρμόζονται για την υποβολή, αξιολόγηση και επιλογή των αιτήσεων και για την υλοποίηση των δράσεων από τις επιλέξιμες οντότητες του Ηνωμένου Βασιλείου.
3. Οι όροι και οι προϋποθέσεις που αναφέρονται στην παράγραφο 2 στοιχείο β) είναι ισοδύναμες όσον εφαρμόζονται στις επιλέξιμες οντότητες των κρατών μελών, εκτός από την περίπτωση δεόντως αιτιολογημένων εξαιρετικών περιπτώσεων που προβλέπονται στους όρους και τις προϋποθέσεις που αναφέρονται στην παράγραφο 1. Οποιοδήποτε εκ των δύο Μερών μπορεί να θέσει υπόψη της ειδικής επιτροπής για τη συμμετοχή σε προγράμματα της Ένωσης την ανάγκη να συζητηθούν δεόντως αιτιολογημένες εξαιρέσεις.

## ΑΡΘΡΟ 712

## Προϋποθέσεις συμμετοχής

1. Η συμμετοχή του Ηνωμένου Βασιλείου σε πρόγραμμα ή σε δραστηριότητα της Ένωσης, ή σε μέρη αυτών, όπως αναφέρεται στο άρθρο 708 εξαρτάται από την προϋπόθεση ότι το Ηνωμένο Βασίλειο:
  - α) καταβάλλει κάθε προσπάθεια, στο πλαίσιο της εσωτερικής νομοθεσίας του, να διευκολύνει την είσοδο και τη διαμονή προσώπων που συμμετέχουν στην υλοποίηση αυτών των προγραμμάτων και δραστηριοτήτων, ή μερών αυτών, συμπεριλαμβανομένων σπουδαστών, ερευνητών, εκπαιδευτών ή εθελοντών·
  - β) διασφαλίζει ότι, στον βαθμό που υπόκειται στον έλεγχο των αρχών του Ηνωμένου Βασιλείου, οι όροι για την πρόσβαση των προσώπων που αναφέρονται στο στοιχείο α) σε υπηρεσίες στο Ηνωμένο Βασίλειο που σχετίζονται άμεσα με την υλοποίηση των προγραμμάτων ή δραστηριοτήτων είναι ίδιοι με αυτούς που ισχύουν για τους υπηκόους του Ηνωμένου Βασιλείου, μεταξύ άλλων όσον αφορά οποιαδήποτε τέλη·
  - γ) όσον αφορά τη συμμετοχή που περιλαμβάνει ανταλλαγή ή πρόσβαση σε διαβαθμισμένες ή ευαίσθητες μη διαβαθμισμένες πληροφορίες, εφαρμόζει τις κατάλληλες συμφωνίες σύμφωνα με το άρθρο 777.



2. Όσον αφορά τη συμμετοχή του Ηνωμένου Βασιλείου σε πρόγραμμα ή σε δραστηριότητα της Ένωσης, ή σε μέρη αυτών, όπως αναφέρεται στο άρθρο 708, η Ένωση και τα κράτη μέλη της:
- α) καταβάλλουν κάθε προσπάθεια, στο πλαίσιο της νομοθεσίας της Ένωσης ή των κρατών μελών, να διευκολύνουν την είσοδο και τη διαμονή των υπηκόων του Ηνωμένου Βασιλείου που συμμετέχουν στην υλοποίηση αυτών των προγραμμάτων και δραστηριοτήτων, ή των μερών αυτών, συμπεριλαμβανομένων σπουδαστών, ερευνητών, εκπαιδευτών ή εθελοντών·
  - β) διασφαλίζουν ότι, στον βαθμό που υπόκειται στον έλεγχο των αρχών της Ένωσης και των κρατών μελών, οι όροι για την πρόσβαση των υπηκόων του Ηνωμένου Βασιλείου που αναφέρονται στο στοιχείο α) σε υπηρεσίες στην Ένωση που σχετίζονται άμεσα με την υλοποίηση των προγραμμάτων ή δραστηριοτήτων είναι ίδιοι με αυτούς που ισχύουν για τους πολίτες της Ένωσης, μεταξύ άλλων όσον αφορά οποιαδήποτε τέλη.
3. Το πρωτόκολλο Ι μπορεί να καθορίζει περαιτέρω συγκεκριμένους όρους σχετικά με το παρόν άρθρο, οι οποίοι είναι απαραίτητοι για τη συμμετοχή του Ηνωμένου Βασιλείου σε πρόγραμμα ή σε δραστηριότητα της Ένωσης, ή σε μέρη αυτών.
4. Το παρόν άρθρο δεν θίγει το άρθρο 711.
5. Το παρόν άρθρο και το άρθρο 718 δεν θίγουν, επίσης, οποιεσδήποτε ρυθμίσεις που έχουν συναφθεί μεταξύ του Ηνωμένου Βασιλείου και της Ιρλανδίας σχετικά με την Κοινή Ταξιδιωτική Περιοχή.

## ΑΡΘΡΟ 713

## Συμμετοχή του Ηνωμένου Βασιλείου στη διακυβέρνηση προγραμμάτων ή δραστηριοτήτων

1. Οι αντιπρόσωποι ή οι εμπειρογνώμονες του Ηνωμένου Βασιλείου, ή οι εμπειρογνώμονες που ορίζονται από το Ηνωμένο Βασίλειο, επιτρέπεται να συμμετέχουν ως παρατηρητές —εκτός εάν πρόκειται για σημεία που προορίζονται αποκλειστικά για τα κράτη μέλη ή αφορούν πρόγραμμα ή δραστηριότητα στην οποία το Ηνωμένο Βασίλειο δεν συμμετέχει— στις επιτροπές, στις συνεδριάσεις ομάδων εμπειρογνομόνων ή σε άλλες παρεμφερείς συνεδριάσεις στις οποίες συμμετέχουν αντιπρόσωποι ή εμπειρογνώμονες των κρατών μελών, ή εμπειρογνώμονες που ορίζονται από τα κράτη μέλη, και οι οποίες επικουρούν την Ευρωπαϊκή Επιτροπή στην υλοποίηση και διαχείριση των προγραμμάτων, των δραστηριοτήτων, ή μερών αυτών, στα οποία συμμετέχει το Ηνωμένο Βασίλειο σύμφωνα με το άρθρο 708 ή οι οποίες έχουν συσταθεί από την Ευρωπαϊκή Επιτροπή σχετικά με την εφαρμογή της νομοθεσίας της Ένωσης όσον αφορά αυτά τα προγράμματα ή δραστηριότητες, ή μέρη αυτών. Οι αντιπρόσωποι ή οι εμπειρογνώμονες του Ηνωμένου Βασιλείου ή οι εμπειρογνώμονες που ορίζονται από το Ηνωμένο Βασίλειο δεν είναι παρόντες κατά την ψηφοφορία. Το Ηνωμένο Βασίλειο ενημερώνεται για το αποτέλεσμα της ψηφοφορίας.
2. Όταν οι εμπειρογνώμονες ή οι αξιολογητές δεν διορίζονται με βάση την ιθαγένεια, η ιθαγένεια δεν συνιστά λόγο για αποκλεισμό υπηκόων του Ηνωμένου Βασιλείου.

3. Με την επιφύλαξη των όρων της παραγράφου 1, η συμμετοχή των αντιπροσώπων του Ηνωμένου Βασιλείου στις συνεδριάσεις που αναφέρονται στην παράγραφο 1 ή σε άλλες συνεδριάσεις που συνδέονται με την εφαρμογή προγραμμάτων και δραστηριοτήτων διέπεται από τους ίδιους κανόνες και διαδικασίες με εκείνους που ισχύουν για τους αντιπροσώπους των κρατών μελών, ειδικότερα όσον αφορά το δικαίωμα λόγου, την παραλαβή πληροφοριών και εγγράφων, εκτός εάν πρόκειται για σημεία που προορίζονται αποκλειστικά για τα κράτη μέλη ή αφορούν πρόγραμμα ή δραστηριότητα στην οποία το Ηνωμένο Βασίλειο δεν συμμετέχει, και την επιστροφή των εξόδων ταξιδιού και διαμονής.

4. Το πρωτόκολλο Ι μπορεί να καθορίζει περαιτέρω λεπτομέρειες σχετικά με τη συμμετοχή εμπειρογνομόνων, καθώς και τη συμμετοχή του Ηνωμένου Βασιλείου σε διοικητικά συμβούλια και δομές που δημιουργούνται για τους σκοπούς της υλοποίησης προγραμμάτων ή δραστηριοτήτων της Ένωσης που ορίζονται στο εν λόγω πρωτόκολλο.

## ΤΜΗΜΑ 2

### ΚΑΝΟΝΕΣ ΓΙΑ ΤΗ ΧΡΗΜΑΤΟΔΟΤΗΣΗ ΤΗΣ ΣΥΜΜΕΤΟΧΗΣ ΣΕ ΠΡΟΓΡΑΜΜΑΤΑ ΚΑΙ ΔΡΑΣΤΗΡΙΟΤΗΤΕΣ ΤΗΣ ΕΝΩΣΗΣ

#### ΑΡΘΡΟ 714

##### Χρηματοδοτικοί όροι

1. Η συμμετοχή του Ηνωμένου Βασιλείου ή οντοτήτων του Ηνωμένου Βασιλείου σε προγράμματα, σε δραστηριότητες της Ένωσης, ή σε μέρη αυτών, υπόκειται σε οικονομική συνεισφορά του Ηνωμένου Βασιλείου στην αντίστοιχη χρηματοδότηση στο πλαίσιο του προϋπολογισμού της Ένωσης.

2. Η οικονομική συνεισφορά είναι το άθροισμα:
  - α) τέλους συμμετοχής· και
  - β) επιχειρησιακής συνεισφοράς.
3. Η οικονομική συνεισφορά λαμβάνει τη μορφή ετήσιας πληρωμής που καταβάλλεται σε μία ή περισσότερες δόσεις.
4. Με την επιφύλαξη του άρθρου 733, το τέλος συμμετοχής ανέρχεται σε 4 % της ετήσιας επιχειρησιακής συνεισφοράς και δεν υπόκειται σε αναδρομικές αναπροσαρμογές, εκτός όσων αφορούν αναστολή σύμφωνα με το άρθρο 718 παράγραφος 7 στοιχείο β) και διακοπή σύμφωνα με το άρθρο 720 παράγραφος 6 στοιχείο γ). Από το 2028 το επίπεδο του τέλους συμμετοχής δύναται να αναπροσαρμόζεται από την ειδική επιτροπή για τη συμμετοχή σε προγράμματα της Ένωσης.
5. Η επιχειρησιακή συνεισφορά καλύπτει τις επιχειρησιακές δαπάνες και τις δαπάνες στήριξης και είναι συμπληρωματική, τόσο σε πιστώσεις ανάληψης υποχρεώσεων όσο και σε πιστώσεις πληρωμών, στα ποσά που εγγράφονται στον προϋπολογισμό της Ένωσης που έχει εγκριθεί οριστικά για προγράμματα ή δραστηριότητες, ή κατ' εξαίρεση μέρη αυτών, προσαυξημένα, κατά περίπτωση, με εξωτερικά έσοδα για ειδικό προορισμό τα οποία δεν προέρχονται από χρηματοδοτικές συνεισφορές σε προγράμματα και δραστηριότητες της Ένωσης από άλλους δωρητές, κατά τα οριζόμενα στο πρωτόκολλο Ι.

6. Η επιχειρησιακή συνεισφορά βασίζεται σε κλειδα συνεισφοράς που ορίζεται ως ο λόγος του ακαθάριστου εγχώριου προϊόντος (ΑΕΠ) του Ηνωμένου Βασιλείου σε αγοραίες τιμές προς το ΑΕΠ της Ένωσης σε αγοραίες τιμές. Τα ΑΕΠ σε αγοραίες τιμές που θα εφαρμόζονται θα είναι διαθέσιμα το αργότερο την 1η Ιανουαρίου του έτους κατά τη διάρκεια του οποίου πραγματοποιείται η ετήσια καταβολή σύμφωνα με τη στατιστική υπηρεσία της Ευρωπαϊκής Ένωσης (EUROSTAT), αμέσως μόλις εφαρμοστεί η ρύθμιση που αναφέρεται στο άρθρο 730 και σύμφωνα με τους κανόνες αυτής της ρύθμισης. Πριν να εφαρμοστεί αυτή η ρύθμιση, το ΑΕΠ του Ηνωμένου Βασιλείου είναι αυτό που καθορίζεται με βάση τα δεδομένα που παρέχονται από τον Οργανισμό Οικονομικής Συνεργασίας και Ανάπτυξης (ΟΟΣΑ).

7. Η επιχειρησιακή συνεισφορά βασίζεται στην εφαρμογή της κλειδας συνεισφοράς στις αρχικές πιστώσεις ανάληψης υποχρεώσεων, προσαυξημένες όπως περιγράφεται στην παράγραφο 5, οι οποίες έχουν εγγραφεί στον προϋπολογισμό της Ένωσης που εγκρίθηκε οριστικά για το έτος εφαρμογής σχετικά με τη χρηματοδότηση προγραμμάτων ή δραστηριοτήτων της Ένωσης, ή κατ' εξαίρεση μερών αυτών, στα οποία συμμετέχει το Ηνωμένο Βασίλειο.

8. Η επιχειρησιακή συνεισφορά ενός προγράμματος, μιας δραστηριότητας ή μέρους αυτών για ένα έτος N μπορεί να αναπροσαρμοστεί προς τα πάνω ή προς τα κάτω αναδρομικά σε ένα ή περισσότερα επόμενα έτη, με βάση τις δημοσιονομικές δεσμεύσεις που αναλήφθηκαν επί των πιστώσεων ανάληψης υποχρεώσεων του εν λόγω έτους, την εκτέλεσή τους μέσω νομικών δεσμεύσεων ή την αποδέσμευσή τους.

Η πρώτη αναπροσαρμογή πραγματοποιείται το έτος  $N+1$ , οπότε η αρχική συνεισφορά αναπροσαρμόζεται προς τα πάνω ή προς τα κάτω κατά τη διαφορά μεταξύ της αρχικής συνεισφοράς και μιας αναπροσαρμοσμένης συνεισφοράς η οποία υπολογίζεται με την εφαρμογή της κλειδας συνεισφοράς του έτους  $N$  στο άθροισμα:

- α) του ποσού των δημοσιονομικών δεσμεύσεων που αναλήφθηκαν επί πιστώσεων ανάληψης υποχρεώσεων οι οποίες εγκρίθηκαν το έτος  $N$  στο πλαίσιο του εγκεκριμένου προϋπολογισμού της Ευρωπαϊκής Ένωσης και επί πιστώσεων ανάληψης υποχρεώσεων οι οποίες αντιστοιχούν σε αποδεσμεύσεις που ανασυστάθηκαν και
- β) οποιωνδήποτε πιστώσεων εξωτερικών εσόδων για ειδικό προορισμό που δεν προέρχονται από χρηματοδοτικές συνεισφορές σε προγράμματα και δραστηριότητες της Ένωσης από άλλους δωρητές, κατά τα οριζόμενα στο πρωτόκολλο I και που ήταν διαθέσιμες στο τέλος του έτους  $N$ .

Κάθε επόμενο έτος, έως ότου όλες οι δημοσιονομικές δεσμεύσεις που χρηματοδοτούνται στο πλαίσιο πιστώσεων ανάληψης υποχρεώσεων οι οποίες προέρχονται από το έτος  $N$  να έχουν καταβληθεί ή αποδεσμευτεί και το αργότερο τρία έτη μετά το τέλος του προγράμματος ή μετά το τέλος του πολυετούς δημοσιονομικού πλαισίου που αντιστοιχεί στο έτος  $N$ , ανάλογα με το ποια από τις δύο ημερομηνίες είναι νωρίτερα, η Ένωση υπολογίζει αναπροσαρμογή της συνεισφοράς του έτους  $N$  μειώνοντας τη συνεισφορά του Ηνωμένου Βασιλείου κατά το ποσό που προέκυψε από την εφαρμογή της κλειδας συνεισφοράς του έτους  $N$  στις αποδεσμεύσεις που πραγματοποιήθηκαν κάθε έτος σε δεσμεύσεις του έτους  $N$  οι οποίες χρηματοδοτούνται από τον προϋπολογισμό της Ένωσης ή από αποδεσμεύσεις που ανασυστάθηκαν.

Αν οι πιστώσεις εξωτερικών εσόδων για ειδικό προορισμό που δεν προέρχονται από χρηματοδοτικές συνεισφορές σε προγράμματα και δραστηριότητες της Ένωσης από άλλους δωρητές, κατά τα οριζόμενα στο πρωτόκολλο I ακυρωθούν, η συνεισφορά του Ηνωμένου Βασιλείου μειώνεται κατά το ποσό που προκύπτει από την εφαρμογή της κλειδας συνεισφοράς του έτους  $N$  στο ακυρωθέν ποσό.

Το έτος N+2 ή τα επόμενα έτη, αφού πραγματοποιηθούν οι αναπροσαρμογές που αναφέρονται στο δεύτερο, το τρίτο και το τέταρτο εδάφιο, η συνεισφορά του Ηνωμένου Βασιλείου για το έτος N μειώνεται επίσης κατά ποσό το οποίο προκύπτει μέσω πολλαπλασιασμού της συνεισφοράς του Ηνωμένου Βασιλείου για το έτος N με τον λόγο:

- α) των νομικών δεσμεύσεων του έτους N, οι οποίες χρηματοδοτούνται από οποιεσδήποτε πιστώσεις ανάληψης υποχρεώσεων που είναι διαθέσιμες το έτος N και προκύπτουν από διαγωνιστικές διαδικασίες χορήγησης,
- i) από τις οποίες το Ηνωμένο Βασίλειο και οι οντότητες του Ηνωμένου Βασιλείου έχουν αποκλειστεί ή
- ii) για τις οποίες η ειδική επιτροπή για τη συμμετοχή σε προγράμματα της Ένωσης αποφάσισε, σύμφωνα με τη διαδικασία που προβλέπεται στο άρθρο 715 ότι υπήρξε οιονεί αποκλεισμός του Ηνωμένου Βασιλείου ή οντοτήτων του Ηνωμένου Βασιλείου· ή
- iii) για τις οποίες εξέπνευσε η προθεσμία υποβολής αιτήσεων κατά τη διάρκεια της αναστολής που αναφέρεται στο άρθρο 718 ή μετά την έναρξη ισχύος της διακοπής της συμμετοχής που αναφέρεται στο άρθρο 720· ή
- iv) για τις οποίες περιορίστηκε η συμμετοχή του Ηνωμένου Βασιλείου και οντοτήτων του Ηνωμένου Βασιλείου σύμφωνα με το άρθρο 722 παράγραφος 3· και
- β) το συνολικό ποσό των νομικών δεσμεύσεων που χρηματοδοτούνται από οποιεσδήποτε δεσμεύσεις ανάληψης υποχρεώσεων του έτους N.

Αυτό το ποσό των νομικών δεσμεύσεων υπολογίζεται με βάση το σύνολο των δημοσιονομικών δεσμεύσεων που αναλήφθηκαν το έτος N, κατόπιν αφαίρεσης των αποδεσμεύσεων που πραγματοποιήθηκαν επί αυτών των δεσμεύσεων το έτος N+1.

9. Κατόπιν αιτήματος, η Ένωση παρέχει στο Ηνωμένο Βασίλειο πληροφορίες σχετικά με τη χρηματοδοτική συμμετοχή του, όπως περιλαμβάνονται στις πληροφορίες σχετικά με τον προϋπολογισμό, τη λογιστική, τις επιδόσεις και την αξιολόγηση που παρέχονται στις αρμόδιες για τον προϋπολογισμό αρχές και στις αρμόδιες για την απαλλαγή αρχές της Ένωσης όσον αφορά τα προγράμματα και τις δραστηριότητες της Ένωσης στα οποία συμμετέχει το Ηνωμένο Βασίλειο. Οι πληροφορίες αυτές παρέχονται λαμβανομένων δεόντως υπόψη των κανόνων εμπιστευτικότητας και προστασίας δεδομένων της Ένωσης και του Ηνωμένου Βασιλείου και με την επιφύλαξη των πληροφοριών τις οποίες το Ηνωμένο Βασίλειο έχει δικαίωμα να λαμβάνει δυνάμει του κεφαλαίου 2.

10. Όλες οι συνεισφορές του Ηνωμένου Βασιλείου ή οι πληρωμές από την Ένωση και ο υπολογισμός των οφειλόμενων ή των προς είσπραξη ποσών γίνονται σε ευρώ.

11. Με την επιφύλαξη του παρόντος άρθρου παράγραφος 5 και παράγραφος 8 δεύτερο εδάφιο, οι λεπτομερείς διατάξεις για την εφαρμογή του παρόντος άρθρου καθορίζονται στο παράρτημα 47. Το παράρτημα 47 μπορεί να τροποποιείται από την ειδική επιτροπή για τη συμμετοχή σε προγράμματα της Ένωσης.



## ΑΡΘΡΟ 715

## Οιονεί αποκλεισμός από διαγωνιστική διαδικασία ανάθεσης επιχορήγησης

1. Όταν το Ηνωμένο Βασίλειο θεωρεί ότι ορισμένοι όροι οι οποίοι προβλέπονται σε διαγωνιστική διαδικασία ανάθεσης επιχορήγησης ισοδυναμούν με οιονεί αποκλεισμό των οντοτήτων του Ηνωμένου Βασιλείου, το Ηνωμένο Βασίλειο ενημερώνει την ειδική επιτροπή για τη συμμετοχή σε προγράμματα της Ένωσης πριν από την προθεσμία υποβολής αιτήσεων στη συγκεκριμένη διαδικασία και παρέχει σχετική αιτιολόγηση.
2. Εντός τριών μηνών από την προθεσμία υποβολής αιτήσεων στη συγκεκριμένη διαδικασία χορήγησης, η ειδική επιτροπή για τη συμμετοχή σε προγράμματα της Ένωσης εξετάζει την κοινοποίηση που αναφέρεται στην παράγραφο 1, εφόσον το ποσοστό συμμετοχής των οντοτήτων του Ηνωμένου Βασιλείου στη συγκεκριμένη διαδικασία χορήγησης είναι τουλάχιστον κατά 25 % μικρότερο σε σύγκριση με
  - α) το μέσο ποσοστό συμμετοχής οντοτήτων του Ηνωμένου Βασιλείου σε παρόμοιες διαγωνιστικές διαδικασίες χορήγησης που δεν περιέχουν τέτοιο όρο και έχουν κινηθεί εντός των τριών ετών που προηγούνται της γνωστοποίησης· ή
  - β) ή, ελλείψει παρόμοιων διαγωνιστικών διαδικασιών χορήγησης, το μέσο ποσοστό συμμετοχής οντοτήτων του Ηνωμένου Βασιλείου σε όλες τις διαγωνιστικές διαδικασίες χορήγησης που κινήθηκαν στο πλαίσιο του προγράμματος ή του προηγούμενου προγράμματος, κατά περίπτωση, εντός των 3 ετών που προηγήθηκαν της κοινοποίησης.

3. Η ειδική επιτροπή για τη συμμετοχή σε προγράμματα της Ένωσης αποφασίζει, έως το τέλος της περιόδου που αναφέρεται στην παράγραφο 2, αν υπήρξε οιοσδήποτε αποκλεισμός των οντοτήτων του Ηνωμένου Βασιλείου από τη συγκεκριμένη διαδικασία χορήγησης με βάση την αιτιολόγηση που υπέβαλε το Ηνωμένο Βασίλειο σύμφωνα με την παράγραφο 1 και το πραγματικό ποσοστό συμμετοχής στη συγκεκριμένη διαδικασία χορήγησης.

4. Για τους σκοπούς των παραγράφων 2 και 3, το ποσοστό συμμετοχής είναι ο λόγος του αριθμού των αιτήσεων που υποβλήθηκαν από οντότητες του Ηνωμένου Βασιλείου προς τον συνολικό αριθμό των αιτήσεων που υποβλήθηκαν στο πλαίσιο της ίδιας διαδικασίας χορήγησης.

#### ΑΡΘΡΟ 716

##### Προγράμματα στα οποία εφαρμόζεται αυτόματος διορθωτικός μηχανισμός

1. Εφαρμόζεται αυτόματος διορθωτικός μηχανισμός όσον αφορά τα προγράμματα, τις δραστηριότητες της Ένωσης, ή τα μέρη αυτών, για τα οποία προβλέπεται εφαρμογή αυτόματου διορθωτικού μηχανισμού στο πρωτόκολλο Ι. Η εφαρμογή του εν λόγω αυτόματου διορθωτικού μηχανισμού μπορεί να περιορίζεται σε μέρη του προγράμματος ή της δραστηριότητας που προσδιορίζονται στο πρωτόκολλο Ι, που υλοποιούνται μέσω επιχορηγήσεων για τις οποίες πραγματοποιούνται διαγωνιστικές προσκλήσεις υποβολής προτάσεων. Λεπτομερείς κανόνες για τον προσδιορισμό των μερών του προγράμματος ή της δραστηριότητας στα οποία εφαρμόζεται ή δεν εφαρμόζεται ο αυτόματος διορθωτικός μηχανισμός μπορούν να καθορίζονται στο πρωτόκολλο Ι.

2. Το ποσό της αυτόματης διόρθωσης για ένα πρόγραμμα ή μια δραστηριότητα, ή για μέρη αυτών, ισούται με τη διαφορά μεταξύ των αρχικών ποσών των νομικών δεσμεύσεων που πράγματι αναλήφθηκαν με το Ηνωμένο Βασίλειο ή με οντότητες του Ηνωμένου Βασιλείου, χρηματοδοτούμενες από πιστώσεις ανάληψης υποχρεώσεων του εκάστοτε έτους, και της αντίστοιχης επιχειρησιακής συνεισφοράς που κατέβαλε το Ηνωμένο Βασίλειο, όπως αναπροσαρμόστηκε σύμφωνα με το άρθρο 714 παράγραφος 8, εξαιρουμένων των δαπανών στήριξης, για την ίδια περίοδο, αν το ποσό αυτό είναι θετικό.
3. Κάθε ποσό που αναφέρεται στην παράγραφο 2 του παρόντος άρθρου, το οποίο υπερβαίνει κάθε έτος, για δύο διαδοχικά έτη, το 8 % της αντίστοιχης συνεισφοράς του Ηνωμένου Βασιλείου στο πρόγραμμα, όπως αναπροσαρμόστηκε σύμφωνα με το άρθρο 714 παράγραφος 8, οφείλεται από το Ηνωμένο Βασίλειο ως πρόσθετη συνεισφορά δυνάμει του αυτόματου διορθωτικού μηχανισμού για καθένα από τα δύο έτη.
4. Λεπτομερείς κανόνες για τον καθορισμό των σχετικών ποσών των νομικών δεσμεύσεων που αναφέρονται στην παράγραφο 2 του παρόντος άρθρου, μεταξύ άλλων και στην περίπτωση κοινοπραξιών, και για τον υπολογισμό της αυτόματης διόρθωσης μπορούν να καθορίζονται στο πρωτόκολλο I.

## ΑΡΘΡΟ 717

Χρηματοδότηση όσον αφορά προγράμματα που υλοποιούνται μέσω χρηματοδοτικών μέσων ή δημοσιονομικών εγγυήσεων

1. Όταν το Ηνωμένο Βασίλειο συμμετέχει σε πρόγραμμα, δραστηριότητα της Ένωσης, ή σε μέρος αυτών, που υλοποιείται μέσω χρηματοδοτικού μέσου ή δημοσιονομικής εγγύησης, η συνεισφορά του Ηνωμένου Βασιλείου σε προγράμματα που υλοποιούνται μέσω χρηματοδοτικών μέσων ή δημοσιονομικών εγγυήσεων στο πλαίσιο του προϋπολογισμού της Ένωσης που εκτελείται δυνάμει του τίτλου X του δημοσιονομικού κανονισμού που εφαρμόζεται στον γενικό προϋπολογισμό της Ένωσης, καταβάλλεται σε μετρητά. Το ποσό της συνεισφοράς σε μετρητά αυξάνει την δημοσιονομική εγγύηση ή το χρηματοδοτικό κονδύλιο του χρηματοδοτικού μέσου της Ένωσης.

2. Όταν το Ηνωμένο Βασίλειο συμμετέχει σε πρόγραμμα της παραγράφου 1 του παρόντος άρθρου υλοποιούμενο από τον Όμιλο της Ευρωπαϊκής Τράπεζας Επενδύσεων, αν ο Όμιλος της Ευρωπαϊκής Τράπεζας Επενδύσεων πρέπει να καλύψει ζημίες που δεν καλύπτονται από την εγγύηση που παρέχεται από τον προϋπολογισμό της Ένωσης, το Ηνωμένο Βασίλειο καταβάλλει στον Όμιλο της Ευρωπαϊκής Τράπεζας Επενδύσεων ποσοστό των εν λόγω ζημιών το οποίο ισούται με τον λόγο του ακαθάριστου εγχώριου προϊόντος σε αγοραίες τιμές του Ηνωμένου Βασιλείου προς το άθροισμα του ακαθάριστου εγχώριου προϊόντος σε αγοραίες τιμές των κρατών μελών, του Ηνωμένου Βασιλείου και κάθε άλλης τρίτης χώρας που συμμετέχει στο συγκεκριμένο πρόγραμμα. Το ακαθάριστο εγχώριο προϊόν σε αγοραίες τιμές που θα εφαρμόζεται θα είναι διαθέσιμο το αργότερο την 1η Ιανουαρίου του έτους κατά τη διάρκεια του οποίου οφείλεται η πληρωμή σύμφωνα με τη EUROSTAT, αμέσως μόλις εφαρμοστεί η ρύθμιση που αναφέρεται στο άρθρο 730 και σύμφωνα με τους κανόνες αυτής της ρύθμισης. Πριν να εφαρμοστεί αυτή η ρύθμιση, το ΑΕΠ του Ηνωμένου Βασιλείου είναι αυτό που καθορίζεται με βάση τα δεδομένα που παρέχονται από τον ΟΟΣΑ.

3. Εφόσον κρίνεται σκόπιμο, οι λεπτομέρειες εφαρμογής του παρόντος άρθρου, ιδίως όσον αφορά την εξασφάλιση ότι το Ηνωμένο Βασίλειο λαμβάνει το μερίδιό του από αχρησιμοποίητες συνεισφορές σε δημοσιονομικές εγγυήσεις και χρηματοδοτικά μέσα, προσδιορίζονται περαιτέρω στο πρωτόκολλο Ι.

## ΤΜΗΜΑ 3

## ΑΝΑΣΤΟΛΗ ΚΑΙ ΔΙΑΚΟΠΗ ΤΗΣ ΣΥΜΜΕΤΟΧΗΣ ΣΕ ΠΡΟΓΡΑΜΜΑΤΑ ΤΗΣ ΕΝΩΣΗΣ

## ΑΡΘΡΟ 718

Αναστολή της συμμετοχής του Ηνωμένου Βασιλείου σε πρόγραμμα της Ένωσης από την Ένωση

1. Η Ένωση μπορεί να αναστείλει μονομερώς την εφαρμογή του πρωτοκόλλου Ι, όσον αφορά ένα ή περισσότερα προγράμματα ή δραστηριότητες της Ένωσης, ή κατ' εξαίρεση μέρη αυτών, σύμφωνα με το παρόν άρθρο, αν το Ηνωμένο Βασίλειο δεν καταβάλει τη χρηματοδοτική συνεισφορά του σύμφωνα με το τμήμα 2 του παρόντος κεφαλαίου ή αν το Ηνωμένο Βασίλειο θεσπίσει σημαντικές αλλαγές σε έναν από τους παρακάτω όρους που υπήρχαν όταν συμφωνήθηκε και συμπεριλήφθηκε στο πρωτόκολλο Ι η συμμετοχή του Ηνωμένου Βασιλείου σε ένα πρόγραμμα, μια δραστηριότητα ή, κατ' εξαίρεση, σε μέρος αυτών, και αν οι εν λόγω αλλαγές έχουν σημαντικό αντίκτυπο στην υλοποίησή τους:
  - α) αν αλλάξουν οι όροι εισόδου και διαμονής στο Ηνωμένο Βασίλειο των προσώπων που συμμετέχουν στην υλοποίηση αυτών των προγραμμάτων και δραστηριοτήτων, ή των μερών αυτών, συμπεριλαμβανομένων σπουδαστών, ερευνητών, εκπαιδευτών ή εθελοντών. Αυτό ισχύει, ειδικότερα, αν το Ηνωμένο Βασίλειο θεσπίσει αλλαγή στην εσωτερική νομοθεσία του σχετικά με τους όρους εισόδου και διαμονής αυτών των προσώπων στο Ηνωμένο Βασίλειο, οι οποίες εισάγουν διακρίσεις μεταξύ των κρατών μελών·

- β) αν υπάρξει αλλαγή στις χρηματοοικονομικές δαπάνες, συμπεριλαμβανομένων των τελών, που εφαρμόζονται στα πρόσωπα που αναφέρονται στο στοιχείο α) για τη διεξαγωγή των δραστηριοτήτων που πρέπει να διεξαγάγουν για την υλοποίηση του προγράμματος·
- γ) αν αλλάξουν οι όροι που αναφέρονται στο άρθρο 712 παράγραφος 3.

2. Η Ένωση κοινοποιεί στην ειδική επιτροπή για τη συμμετοχή σε προγράμματα της Ένωσης την πρόθεσή της να αναστείλει τη συμμετοχή του Ηνωμένου Βασιλείου στο συγκεκριμένο πρόγραμμα ή στη συγκεκριμένη δραστηριότητα. Η Ένωση προσδιορίζει το πεδίο εφαρμογής της αναστολής και παρέχει τη δέουσα αιτιολόγηση. Αν η Ένωση δεν ανακαλέσει την κοινοποίησή της, η αναστολή αρχίζει να ισχύει 45 ημέρες μετά την ημερομηνία κοινοποίησης από την Ένωση. Η ημερομηνία κατά την οποία αρχίζει να ισχύει η αναστολή αποτελεί την ημερομηνία αναφοράς της αναστολής για τους σκοπούς του παρόντος άρθρου.

Πριν από την κοινοποίηση και την αναστολή, και κατά τη διάρκεια της περιόδου αναστολής, η ειδική επιτροπή για τη συμμετοχή σε προγράμματα της Ένωσης δύναται να συζητήσει κατάλληλα μέτρα για την αποφυγή ή την άρση της αναστολής. Σε περίπτωση που η ειδική επιτροπή για τη συμμετοχή σε προγράμματα της Ένωσης καταλήξει σε συμφωνία για την αποφυγή της αναστολής εντός του διαστήματος που αναφέρεται στο πρώτο εδάφιο, η αναστολή δεν αρχίζει να ισχύει.

Σε κάθε περίπτωση, η ειδική επιτροπή για τη συμμετοχή σε προγράμματα της Ένωσης συνέρχεται κατά τη διάρκεια του διαστήματος των 45 ημερών για να συζητήσει το θέμα.

3. Από την ημερομηνία αναφοράς της αναστολής, το Ηνωμένο Βασίλειο δεν αντιμετωπίζεται ως χώρα που συμμετέχει στο πρόγραμμα ή τη δραστηριότητα της Ένωσης, ή το μέρος αυτών, το οποίο αφορά η αναστολή και, συγκεκριμένα, το Ηνωμένο Βασίλειο ή οι οντότητες του Ηνωμένου Βασιλείου δεν είναι πλέον επιλέξιμο/-ες υπό τους όρους που προβλέπονται στο άρθρο 711 και στο πρωτόκολλο I, όσον αφορά ενωσιακές διαδικασίες χορήγησης που δεν έχουν ακόμη ολοκληρωθεί τη συγκεκριμένη ημερομηνία. Η διαδικασία χορήγησης θεωρείται ότι έχει ολοκληρωθεί όταν έχουν αναληφθεί νομικές δεσμεύσεις ως αποτέλεσμα της εν λόγω διαδικασίας.

4. Η αναστολή δεν θίγει νομικές δεσμεύσεις που έχουν αναληφθεί πριν από την ημερομηνία αναφοράς της αναστολής. Η παρούσα συμφωνία εξακολουθεί να εφαρμόζεται σε αυτές τις νομικές δεσμεύσεις.

5. Το Ηνωμένο Βασίλειο ενημερώνει την Ένωση μόλις θεωρήσει ότι έχει αποκατασταθεί η συμμόρφωση με τους όρους συμμετοχής και παρέχει στην Ένωση κάθε σχετικό αποδεικτικό στοιχείο εν προκειμένω.

Εντός 30 ημερών από την εν λόγω ενημέρωση, η Ένωση αξιολογεί το ζήτημα και μπορεί, για τον σκοπό αυτό, να ζητήσει από το Ηνωμένο Βασίλειο να προσκομίσει πρόσθετα αποδεικτικά στοιχεία. Ο χρόνος που απαιτείται για την προσκόμιση των πρόσθετων αποδεικτικών στοιχείων δεν λαμβάνεται υπόψη στη συνολική περίοδο αξιολόγησης.

Εάν η Ένωση διαπιστώσει ότι έχει αποκατασταθεί η συμμόρφωση με τους όρους συμμετοχής, κοινοποιεί αμελλητί στην ειδική επιτροπή για τη συμμετοχή σε προγράμματα της Ένωσης ότι αίρεται η αναστολή. Η άρση της αναστολής αρχίζει να ισχύει την επομένη της ημερομηνίας κοινοποίησης.

Εάν η Ένωση διαπιστώσει ότι δεν έχει αποκατασταθεί η συμμόρφωση με τους όρους συμμετοχής, η αναστολή παραμένει σε ισχύ.



6. Το Ηνωμένο Βασίλειο αντιμετωπίζεται και πάλι ως χώρα που συμμετέχει στο συγκεκριμένο πρόγραμμα ή στη συγκεκριμένη δραστηριότητα της Ένωσης και, συγκεκριμένα, το Ηνωμένο Βασίλειο και οι οντότητες του Ηνωμένου Βασιλείου είναι και πάλι επιλέξιμο/-ες υπό τους όρους που προβλέπονται στο άρθρο 711 και στο πρωτόκολλο Ι, όσον αφορά ενωσιακές διαδικασίες χορήγησης στο πλαίσιο του συγκεκριμένου προγράμματος ή της συγκεκριμένης δραστηριότητας της Ένωσης οι οποίες δρομολογήθηκαν μετά την ημερομηνία κατά την οποία αρχίζει να ισχύει η άρση της αναστολής, ή δρομολογήθηκαν πριν από την εν λόγω ημερομηνία, και για τις οποίες δεν έχει ακόμη εκπνεύσει η προθεσμία υποβολής αιτήσεων.

7. Σε περίπτωση αναστολής της συμμετοχής του Ηνωμένου Βασιλείου σε πρόγραμμα, σε δραστηριότητα ή σε μέρος αυτών, η χρηματοδοτική συνεισφορά του Ηνωμένου Βασιλείου που οφείλεται κατά τη διάρκεια της περιόδου αναστολής προσδιορίζεται ως εξής:

- α) η Ένωση υπολογίζει εκ νέου την επιχειρησιακή συνεισφορά χρησιμοποιώντας τη διαδικασία που περιγράφεται στο άρθρο 714 παράγραφος 8 πέμπτο εδάφιο στοιχείο α) σημείο iii)·
- β) το τέλος συμμετοχής αναπροσαρμόζεται σύμφωνα με την αναπροσαρμογή της επιχειρησιακής συνεισφοράς.

## ΑΡΘΡΟ 719

Διακοπή της συμμετοχής του Ηνωμένου Βασιλείου σε πρόγραμμα της Ένωσης από την Ένωση

1. Αν, εντός ενός έτους μετά την ημερομηνία αναφοράς που αναφέρεται στο άρθρο 718 παράγραφος 2, η Ένωση δεν άρει την αναστολή σύμφωνα με το άρθρο 718, είτε:
  - α) επαναξιολογεί τους όρους υπό τους οποίους δύναται να προσφερθεί να επιτρέψει τη συνέχιση της συμμετοχής του Ηνωμένου Βασιλείου στα συγκεκριμένα προγράμματα, στις συγκεκριμένες δραστηριότητες της Ένωσης, ή σε μέρη αυτών, και προτείνει τους εν λόγω όρους στην ειδική επιτροπή για τη συμμετοχή σε προγράμματα της Ένωσης εντός 45 ημερών από τη λήξη της ετήσιας περιόδου αναστολής για την τροποποίηση του πρωτοκόλλου I. Αν δεν υπάρξει συμφωνία επί των εν λόγω μέτρων από την ειδική επιτροπή εντός ενός περαιτέρω διαστήματος 45 ημερών, πραγματοποιείται διακοπή της συμμετοχής, όπως αναφέρεται στο στοιχείο β) της παρούσας παραγράφου· ή
  - β) διακόπτει μονομερώς τη εφαρμογή του πρωτοκόλλου I, όσον αφορά τα συγκεκριμένα προγράμματα, τις συγκεκριμένες δραστηριότητες της Ένωσης, ή τα μέρη αυτών, σύμφωνα με το παρόν άρθρο, λαμβάνοντας υπόψη τον αντίκτυπο της αλλαγής που αναφέρεται στο άρθρο 718 στην υλοποίηση του προγράμματος ή της δραστηριότητας ή, κατ' εξαίρεση, μερών αυτών, ή το ποσό της μη καταβληθείσας συνεισφοράς.

2. Η Ένωση κοινοποιεί στην ειδική επιτροπή για τη συμμετοχή σε προγράμματα της Ένωσης την πρόθεσή της να διακόψει τη συμμετοχή του Ηνωμένου Βασιλείου σε ένα ή περισσότερα προγράμματα ή δραστηριότητες της Ένωσης σύμφωνα με την παράγραφο 1 στοιχείο β). Η Ένωση προσδιορίζει το πεδίο εφαρμογής της διακοπής της συμμετοχής και παρέχει τη δέουσα αιτιολόγηση. Αν η Ένωση δεν ανακαλέσει την κοινοποίησή της, η διακοπή της συμμετοχής αρχίζει να ισχύει 45 ημέρες μετά την ημερομηνία της κοινοποίησης από την Ένωση. Η ημερομηνία κατά την οποία αρχίζει να ισχύει η διακοπή της συμμετοχής αποτελεί την ημερομηνία αναφοράς της διακοπής για τους σκοπούς του παρόντος άρθρου.
3. Από την ημερομηνία αναφοράς της διακοπής, το Ηνωμένο Βασίλειο δεν αντιμετωπίζεται ως χώρα που συμμετέχει στο πρόγραμμα ή τη δραστηριότητα της Ένωσης την οποία αφορά η διακοπή και, συγκεκριμένα, το Ηνωμένο Βασίλειο ή οι οντότητες του Ηνωμένου Βασιλείου δεν είναι πλέον επιλέξιμο/-ες υπό τους όρους που προβλέπονται στο άρθρο 711 και στο πρωτόκολλο Ι, όσον αφορά ενωσιακές διαδικασίες χορήγησης που δεν έχουν ακόμη ολοκληρωθεί τη συγκεκριμένη ημερομηνία. Η διαδικασία χορήγησης θεωρείται ότι έχει ολοκληρωθεί αν έχουν αναληφθεί νομικές δεσμεύσεις ως αποτέλεσμα της εν λόγω διαδικασίας.
4. Η διακοπή δεν θίγει νομικές δεσμεύσεις που έχουν αναληφθεί πριν από την ημερομηνία αναφοράς της αναστολής που προβλέπεται στο άρθρο 718 παράγραφος 2. Η παρούσα συμφωνία εξακολουθεί να εφαρμόζεται σε αυτές τις νομικές δεσμεύσεις.

5. Στην περίπτωση διακοπής της εφαρμογής του πρωτοκόλλου I ή μέρους αυτού όσον αφορά τα συγκεκριμένα προγράμματα ή τις συγκεκριμένες δραστηριότητες, ή, κατ' εξαίρεση, τα μέρη αυτών:
- α) η επιχειρησιακή συνεισφορά που καλύπτει δαπάνες στήριξης που σχετίζονται με ήδη ανειλημμένες νομικές δεσμεύσεις συνεχίζει να οφείλεται μέχρι την ολοκλήρωση των εν λόγω νομικών δεσμεύσεων ή μέχρι στο τέλος του πολυετούς δημοσιονομικού πλαισίου δυνάμει του οποίου χρηματοδοτήθηκε η νομική δέσμευση·
  - β) δεν πραγματοποιείται συνεισφορά, εκτός αυτής που αναφέρεται στο στοιχείο α), τα επόμενα έτη.

#### ΑΡΘΡΟ 720

Διακοπή της συμμετοχής σε πρόγραμμα ή δραστηριότητα σε περίπτωση ουσιαστικής τροποποίησης προγραμμάτων της Ένωσης

1. Το Ηνωμένο Βασίλειο δύναται να διακόψει μονομερώς τη συμμετοχή του σε πρόγραμμα ή δραστηριότητα της Ένωσης ή σε μέρος αυτών που αναφέρεται στο πρωτόκολλο I, εφόσον:
- α) η βασική πράξη του εν λόγω προγράμματος ή της εν λόγω δραστηριότητας της Ένωσης τροποποιείται σε βαθμό που οι όροι συμμετοχής του Ηνωμένου Βασιλείου ή οντοτήτων του Ηνωμένου Βασιλείου στο εν λόγω πρόγραμμα ή στην εν λόγω δραστηριότητα τροποποιούνται ουσιωδώς, ειδικότερα λόγω αλλαγής των στόχων του προγράμματος ή της δραστηριότητας και των αντίστοιχων δράσεων· ή

- β) το συνολικό ποσό των πιστώσεων ανάληψης υποχρεώσεων που αναφέρονται στο άρθρο 714 αυξηθεί κατά ποσοστό άνω του 15 % σε σύγκριση με το αρχικό χρηματοδοτικό κονδύλιο του εν λόγω προγράμματος ή της εν λόγω δραστηριότητας ή μέρους αυτών, στο οποίο συμμετέχει το Ηνωμένο Βασίλειο, και είτε το αντίστοιχο ανώτατο όριο του πολυετούς δημοσιονομικού πλαισίου έχει αυξηθεί είτε το ποσό των εξωτερικών εσόδων που αναφέρονται στο άρθρο 714 παράγραφος 5 για το σύνολο της περιόδου συμμετοχής έχει αυξηθεί ή
- γ) το Ηνωμένο Βασίλειο ή οντότητες του Ηνωμένου Βασιλείου αποκλείονται από τη συμμετοχή σε μέρος προγράμματος ή δραστηριότητας για δεόντως αιτιολογημένους λόγους και ο αποκλεισμός αυτός αφορά πιστώσεις ανάληψης υποχρεώσεων που υπερβαίνουν το 10 % των πιστώσεων ανάληψης υποχρεώσεων στον προϋπολογισμό της Ένωσης που εγκρίθηκε οριστικά για ένα έτος N για το εν λόγω πρόγραμμα ή την εν λόγω δραστηριότητα.
2. Για αυτόν τον σκοπό, το Ηνωμένο Βασίλειο κοινοποιεί την πρόθεσή του να διακόψει την εφαρμογή του πρωτοκόλλου I, όσον αφορά το συγκεκριμένο πρόγραμμα ή τη συγκεκριμένη δραστηριότητα της Ένωσης, στην ειδική επιτροπή για τη συμμετοχή σε προγράμματα της Ένωσης, το αργότερο 60 ημέρες μετά τη δημοσίευση της τροποποίησης ή του εγκεκριμένου ετήσιου προϋπολογισμού ή της τροποποίησής του στην Επίσημη Εφημερίδα της Ευρωπαϊκής Ένωσης. Το Ηνωμένο Βασίλειο εξηγεί τους λόγους για τους οποίους το Ηνωμένο Βασίλειο θεωρεί ότι η τροποποίηση μεταβάλλει ουσιωδώς τους όρους συμμετοχής. Η ειδική επιτροπή για τη συμμετοχή σε προγράμματα της Ένωσης συνέρχεται εντός 45 ημερών από την παραλαβή της κοινοποίησης για να συζητήσει το θέμα.
3. Αν το Ηνωμένο Βασίλειο δεν ανακαλέσει την κοινοποίησή του, η διακοπή της συμμετοχής αρχίζει να ισχύει 45 ημέρες μετά την ημερομηνία της κοινοποίησης από το Ηνωμένο Βασίλειο. Η ημερομηνία κατά την οποία αρχίζει να ισχύει η διακοπή της συμμετοχής αποτελεί την ημερομηνία αναφοράς για τους σκοπούς του παρόντος άρθρου.

4. Από την ημερομηνία αναφοράς, το Ηνωμένο Βασίλειο δεν αντιμετωπίζεται ως χώρα που συμμετέχει στο πρόγραμμα ή τη δραστηριότητα της Ένωσης την οποία αφορά η διακοπή και, συγκεκριμένα, το Ηνωμένο Βασίλειο ή οι οντότητες του Ηνωμένου Βασιλείου δεν είναι πλέον επιλέξιμο/-ες υπό τους όρους που προβλέπονται στο άρθρο 711 και στο πρωτόκολλο Ι, όσον αφορά ενωσιακές διαδικασίες χορήγησης που δεν έχουν ακόμη ολοκληρωθεί τη συγκεκριμένη ημερομηνία. Η διαδικασία χορήγησης θεωρείται ότι έχει ολοκληρωθεί αν έχουν αναληφθεί νομικές δεσμεύσεις ως αποτέλεσμα της εν λόγω διαδικασίας.
5. Η διακοπή της συμμετοχής δεν θίγει νομικές δεσμεύσεις που έχουν αναληφθεί πριν από την ημερομηνία αναφοράς. Η παρούσα συμφωνία εξακολουθεί να εφαρμόζεται σε αυτές τις νομικές δεσμεύσεις.
6. Σε περίπτωση διακοπής της συμμετοχής βάσει του παρόντος άρθρου όσον αφορά τα συγκεκριμένα προγράμματα ή τις συγκεκριμένες δραστηριότητες:
- α) η επιχειρησιακή συνεισφορά που καλύπτει δαπάνες στήριξης που σχετίζονται με ήδη ανειλημμένες νομικές δεσμεύσεις συνεχίζει να οφείλεται μέχρι την ολοκλήρωση των εν λόγω νομικών δεσμεύσεων ή μέχρι στο τέλος του πολυετούς δημοσιονομικού πλαισίου δυνάμει του οποίου χρηματοδοτήθηκε η νομική δέσμευση·
  - β) η Ένωση υπολογίζει εκ νέου την επιχειρησιακή συνεισφορά του έτους κατά το οποίο λαμβάνει χώρα η διακοπή της συμμετοχής χρησιμοποιώντας τη διαδικασία που περιγράφεται στο άρθρο 714 παράγραφος 8 πέμπτο εδάφιο στοιχείο α) σημείο iii). Δεν πραγματοποιείται συνεισφορά, εκτός αυτής που αναφέρεται στο στοιχείο α) του παρόντος άρθρου, τα επόμενα έτη·
  - γ) το τέλος συμμετοχής αναπροσαρμόζεται σύμφωνα με την αναπροσαρμογή της επιχειρησιακής συνεισφοράς.

## ΤΜΗΜΑ 4

## ΕΠΑΝΕΞΕΤΑΣΗ ΤΩΝ ΕΠΙΔΟΣΕΩΝ ΚΑΙ ΤΩΝ ΟΙΚΟΝΟΜΙΚΩΝ ΑΥΞΗΣΕΩΝ

## ΑΡΘΡΟ 721

## Επανεξέταση επιδόσεων

1. Εφαρμόζεται διαδικασία επανεξέτασης των επιδόσεων σύμφωνα με τους όρους που καθορίζονται στο παρόν άρθρο όσον αφορά τα μέρη του προγράμματος ή της δραστηριότητας της Ένωσης στα οποία εφαρμόζεται ο διορθωτικός μηχανισμός του άρθρου 716.
2. Το Ηνωμένο Βασίλειο δύναται να ζητήσει από την ειδική επιτροπή για τη συμμετοχή σε προγράμματα της Ένωσης να ξεκινήσει τη διαδικασία επανεξέτασης των επιδόσεων όταν το ποσό που υπολογίζεται σύμφωνα με τη μέθοδο που ορίζεται στο άρθρο 716 παράγραφος 2 είναι αρνητικό και όταν το εν λόγω ποσό είναι υψηλότερο από το 12 % των αντίστοιχων συνεισφορών του Ηνωμένου Βασιλείου στο πρόγραμμα ή τη δραστηριότητα, όπως αυτές αναπροσαρμόστηκαν σύμφωνα με το άρθρο 714 παράγραφος 8.
3. Η ειδική επιτροπή για τη συμμετοχή σε προγράμματα της Ένωσης αναλύει, εντός τριών μηνών από την ημερομηνία υποβολής του αιτήματος που αναφέρεται στην παράγραφο 2, τα εκάστοτε δεδομένα σχετικά με τις επιδόσεις και εγκρίνει έκθεση στην οποία προτείνει κατάλληλα μέτρα για την αντιμετώπιση ζητημάτων που σχετίζονται με τις επιδόσεις.

Τα μέτρα που αναφέρονται στο πρώτο εδάφιο εφαρμόζονται για περίοδο δώδεκα μηνών μετά την έγκριση της έκθεσης. Μετά την εφαρμογή των μέτρων, τα δεδομένα επιδόσεων κατά την εν λόγω περίοδο χρησιμοποιούνται για τον υπολογισμό της διαφοράς μεταξύ των αρχικών οφειλόμενων ποσών δυνάμει των νομικών δεσμεύσεων που πράγματι αναλήφθηκαν με το Ηνωμένο Βασίλειο ή οντότητες του Ηνωμένου Βασιλείου κατά τη διάρκεια του συγκεκριμένου ημερολογιακού έτους και της αντίστοιχης επιχειρησιακής συνεισφοράς που κατέβαλε το Ηνωμένο Βασίλειο για το ίδιο έτος.

Αν η διαφορά που αναφέρεται στο δεύτερο εδάφιο είναι αρνητική και υπερβαίνει το 16 % της αντίστοιχης επιχειρησιακής συνεισφοράς, το Ηνωμένο Βασίλειο δύναται:

- α) να κοινοποιήσει την πρόθεσή του να διακόψει τη συμμετοχή του στο συγκεκριμένο πρόγραμμα της Ένωσης ή στο συγκεκριμένο μέρος προγράμματος παρέχοντας ειδοποίηση 45 ημέρες πριν από την προβλεπόμενη ημέρα διακοπής της συμμετοχής και δύναται να διακόψει τη συμμετοχή του σύμφωνα με το άρθρο 720 παράγραφοι 3 έως 6· ή
- β) να ζητήσει από την ειδική επιτροπή για τη συμμετοχή σε προγράμματα της Ένωσης να εγκρίνει περαιτέρω μέτρα για την αντιμετώπιση των ανεπαρκών επιδόσεων, μεταξύ άλλων μέσω προσαρμογών στη συμμετοχή του Ηνωμένου Βασιλείου στο συγκεκριμένο πρόγραμμα της Ένωσης και μέσω της αναπροσαρμογής των μελλοντικών χρηματοδοτικών συνεισφορών του Ηνωμένου Βασιλείου όσον αφορά το εν λόγω πρόγραμμα.



## ΑΡΘΡΟ 722

## Επανεξέταση των οικονομικών αυξήσεων

1. Το Ηνωμένο Βασίλειο δύναται να κοινοποιήσει στην ειδική επιτροπή για τη συμμετοχή σε προγράμματα της Ένωσης ότι προβάλλει ένσταση όσον αφορά το ποσό της συνεισφοράς του σε πρόγραμμα ή δραστηριότητα της Ένωσης, αν το συνολικό ποσό των πιστώσεων ανάληψης υποχρεώσεων που αναφέρεται στο άρθρο 714 αυξηθεί κατά ποσοστό άνω του 5 % σε σύγκριση με το αρχικό χρηματοδοτικό κονδύλιο για το εν λόγω πρόγραμμα ή την εν λόγω δραστηριότητα της Ένωσης και είτε το αντίστοιχο ανώτατο όριο έχει αυξηθεί είτε το ποσό των εξωτερικών εσόδων που αναφέρεται στο άρθρο 714 παράγραφος 5 για το σύνολο της περιόδου συμμετοχής έχει αυξηθεί.
2. Η κοινοποίηση που αναφέρεται στην παράγραφο 1 του παρόντος άρθρου πραγματοποιείται εντός 60 ημερών από την ημερομηνία δημοσίευσης του εγκεκριμένου ετήσιου προϋπολογισμού ή τροποποίησής του στην *Επίσημη Εφημερίδα της Ευρωπαϊκής Ένωσης*. Η κοινοποίηση δεν θίγει ούτε την υποχρέωση του Ηνωμένου Βασιλείου να καταβάλει τη συνεισφορά του ούτε την εφαρμογή του μηχανισμού αναπροσαρμογής που αναφέρεται στο άρθρο 714 παράγραφος 8.

3. Η ειδική επιτροπή για τη συμμετοχή σε προγράμματα της Ένωσης καταρτίζει έκθεση, προτείνει και αποφασίζει την έγκριση κατάλληλων μέτρων εντός τριών μηνών από την ημερομηνία της κοινοποίησης που αναφέρεται στην παράγραφο 2 του παρόντος άρθρου. Τα μέτρα αυτά μπορούν να περιλαμβάνουν τον περιορισμό της συμμετοχής του Ηνωμένου Βασιλείου και οντοτήτων του Ηνωμένου Βασιλείου σε ορισμένα είδη δράσεων ή διαδικασιών χορήγησης ή, κατά περίπτωση, την τροποποίηση του πρωτοκόλλου I. Ο περιορισμός της συμμετοχής του Ηνωμένου Βασιλείου αντιμετωπίζεται ως αποκλεισμός για τους σκοπούς του μηχανισμού αναπροσαρμογής που αναφέρεται στο άρθρο 714 παράγραφος 8.

4. Στην περίπτωση που πληρούνται οι όροι που αναφέρονται στο άρθρο 720 παράγραφος 1 στοιχείο β), το Ηνωμένο Βασίλειο δύναται να διακόψει τη συμμετοχή του σε πρόγραμμα ή δραστηριότητα της Ένωσης που αναφέρεται στο πρωτόκολλο I σύμφωνα με το άρθρο 720 παράγραφοι 2 έως 6.

## ΚΕΦΑΛΑΙΟ 2

### ΧΡΗΣΤΗ ΔΗΜΟΣΙΟΝΟΜΙΚΗ ΔΙΑΧΕΙΡΙΣΗ

#### ΑΡΘΡΟ 723

##### Πεδίο εφαρμογής

Το παρόν κεφάλαιο εφαρμόζεται σε σχέση με τα προγράμματα, τις δραστηριότητες της Ένωσης και τις υπηρεσίες βάσει των προγραμμάτων της Ένωσης που αναφέρονται στα πρωτόκολλα I και II σχετικά με την πρόσβαση του Ηνωμένου Βασιλείου σε υπηρεσίες που δημιουργούνται στο πλαίσιο ορισμένων προγραμμάτων και δραστηριοτήτων της Ένωσης στα οποία δεν συμμετέχει το Ηνωμένο Βασίλειο (πρωτόκολλο II).

## ΤΜΗΜΑ 1

## ΠΡΟΣΤΑΣΙΑ ΤΩΝ ΟΙΚΟΝΟΜΙΚΩΝ ΣΥΜΦΕΡΟΝΤΩΝ ΚΑΙ ΑΝΑΚΑΜΨΗ

## ΑΡΘΡΟ 724

## Διεξαγωγή δραστηριότητας για σκοπούς χρηστής δημοσιονομικής διαχείρισης

Για τους σκοπούς της εφαρμογής του παρόντος κεφαλαίου, οι αρχές του Ηνωμένου Βασιλείου και της Ένωσης που αναφέρονται στο παρόν κεφάλαιο συνεργάζονται στενά σύμφωνα με τις αντίστοιχες νομοθετικές και κανονιστικές διατάξεις τους.

Κατά την άσκηση των καθηκόντων τους στην επικράτεια του Ηνωμένου Βασιλείου, οι υπάλληλοι και οι αρχές της Ένωσης που διενεργούν έρευνες ενεργούν με τρόπο που συνάδει με τη νομοθεσία του Ηνωμένου Βασιλείου.

## ΑΡΘΡΟ 725

## Επανεξετάσεις και λογιστικοί έλεγχοι

1. Η Ένωση έχει το δικαίωμα να διεξάγει, σύμφωνα με τις σχετικές χρηματοδοτικές συμφωνίες και/ή συμβάσεις, και σύμφωνα με τις εφαρμοστέες πράξεις ενός ή περισσότερων θεσμικών οργάνων της Ένωσης, τεχνικές, επιστημονικές, οικονομικές ή άλλου είδους επανεξετάσεις και λογιστικούς ελέγχους στους χώρους οποιουδήποτε φυσικού προσώπου που διαμένει στο Ηνωμένο Βασίλειο ή νομικής οντότητας που είναι εγκατεστημένη στο Ηνωμένο Βασίλειο και λαμβάνει χρηματοδότηση από την Ένωση, καθώς και κάθε τρίτου μέρους που συμμετέχει στην εκτέλεση της χρηματοδότησης της Ένωσης και διαμένει ή είναι εγκατεστημένο στο Ηνωμένο Βασίλειο. Οι εν λόγω επανεξετάσεις και λογιστικοί έλεγχοι μπορούν να διενεργούνται από τους υπαλλήλους των θεσμικών οργάνων και οργανισμών της Ένωσης, ιδίως της Ευρωπαϊκής Επιτροπής και του Ευρωπαϊκού Ελεγκτικού Συνεδρίου, ή από άλλα πρόσωπα εντεταλμένα από την Ευρωπαϊκή Επιτροπή σύμφωνα με τη νομοθεσία της Ένωσης.
2. Οι υπάλληλοι των θεσμικών οργάνων και οργανισμών της Ένωσης, ιδίως οι υπάλληλοι της Ευρωπαϊκής Επιτροπής και του Ευρωπαϊκού Ελεγκτικού Συνεδρίου, καθώς και άλλα πρόσωπα εντεταλμένα από την Ευρωπαϊκή Επιτροπή, έχουν κατάλληλη πρόσβαση στους χώρους, στα έργα και στα έγγραφα (σε ηλεκτρονική μορφή, σε έντυπη μορφή, ή και στις δύο μορφές) και σε όλες τις πληροφορίες που απαιτούνται για τη διενέργεια των εν λόγω επανεξετάσεων και λογιστικών ελέγχων, όπως αναφέρει η παράγραφος 1. Η εν λόγω πρόσβαση περιλαμβάνει το δικαίωμα λήψης υλικών ή ηλεκτρονικών αντιγράφων και αποσπασμάτων οποιουδήποτε εγγράφου ή του περιεχομένου οποιουδήποτε μέσου δεδομένων που έχουν στην κατοχή τους τα υπό έλεγχο φυσικά ή νομικά πρόσωπα ή το υπό έλεγχο τρίτο μέρος.
3. Το Ηνωμένο Βασίλειο ούτε αποτρέπει ούτε θέτει εμπόδια στο δικαίωμα των υπαλλήλων και των λοιπών προσώπων που αναφέρονται στην παράγραφο 2 να εισέλθουν στο Ηνωμένο Βασίλειο και να έχουν πρόσβαση στους χώρους των υπό έλεγχο προσώπων, κατά την άσκηση των καθηκόντων τους που προβλέπονται στο παρόν άρθρο.

4. Παρά την αναστολή ή τη διακοπή της συμμετοχής του Ηνωμένου Βασιλείου σε πρόγραμμα ή δραστηριότητα, την αναστολή της εφαρμογής μέρους ή του συνόλου των διατάξεων του παρόντος μέρους και/ή του πρωτοκόλλου Ι ή την παύση ισχύος της παρούσας συμφωνίας, οι επανεξετάσεις και οι λογιστικοί έλεγχοι μπορούν να διενεργούνται και μετά την ημερομηνία έναρξης ισχύος της σχετικής αναστολής ή διακοπής, υπό τους όρους που προβλέπονται στις εφαρμοστέες πράξεις ενός ή περισσότερων θεσμικών οργάνων της Ένωσης και όπως προβλέπεται στις σχετικές χρηματοδοτικές συμφωνίες ή συμβάσεις σε σχέση με οποιαδήποτε νομική δέσμευση για την εκτέλεση του προϋπολογισμού της Ένωσης που έχει αναληφθεί από την Ένωση πριν από την ημερομηνία έναρξης ισχύος της εν λόγω αναστολής ή διακοπής.

#### ΑΡΘΡΟ 726

Καταπολέμηση των παρατυπιών, της απάτης και άλλων ποινικών αδικημάτων εις βάρος των οικονομικών συμφερόντων της Ένωσης

1. Η Ευρωπαϊκή Επιτροπή και η Ευρωπαϊκή Υπηρεσία Καταπολέμησης της Απάτης (OLAF) εξουσιοδοτούνται να διενεργούν διοικητικές έρευνες, συμπεριλαμβανομένων επιτόπιων ελέγχων και επιθεωρήσεων, στην επικράτεια του Ηνωμένου Βασιλείου. Η Ευρωπαϊκή Επιτροπή και η OLAF ενεργούν σύμφωνα με τις πράξεις της Ένωσης οι οποίες διέπουν τους εν λόγω ελέγχους, επιθεωρήσεις και έρευνες.

2. Οι αρμόδιες αρχές του Ηνωμένου Βασιλείου ενημερώνουν την Ευρωπαϊκή Επιτροπή ή την OLAF εντός εύλογου χρονικού διαστήματος για κάθε περιστατικό ή υπόνοια που περιέρχεται στην αντίληψή τους σχετικά με παρατυπία, απάτη ή άλλη παράνομη δραστηριότητα εις βάρος των οικονομικών συμφερόντων της Ένωσης.

3. Οι επιτόπιοι έλεγχοι και επιθεωρήσεις μπορούν να διενεργούνται στους χώρους οποιουδήποτε φυσικού προσώπου που διαμένει στο Ηνωμένο Βασίλειο ή νομικής οντότητας που είναι εγκατεστημένη στο Ηνωμένο Βασίλειο και λαμβάνει χρηματοδότηση από την Ένωση βάσει χρηματοδοτικής συμφωνίας ή σύμβασης, καθώς και στους χώρους κάθε τρίτου μέρους που συμμετέχει στην εκτέλεση χρηματοδότησης από την Ένωση και διαμένει ή είναι εγκατεστημένο στο Ηνωμένο Βασίλειο. Οι εν λόγω έλεγχοι και επιθεωρήσεις προετοιμάζονται και διεξάγονται από την Ευρωπαϊκή Επιτροπή ή την OLAF σε στενή συνεργασία με την αρμόδια αρχή του Ηνωμένου Βασιλείου την οποία έχει ορίσει το Ηνωμένο Βασίλειο. Η ορισθείσα αρχή ενημερώνεται εντός εύλογου χρονικού διαστήματος πριν από τους ελέγχους και τις επιθεωρήσεις σχετικά με το αντικείμενο, τον σκοπό και τη νομική βάση των εν λόγω ελέγχων και επιθεωρήσεων, ούτως ώστε να είναι σε θέση να παράσχει συνδρομή. Προς τούτο, οι υπάλληλοι των αρμόδιων αρχών του Ηνωμένου Βασιλείου μπορούν να συμμετέχουν σε επιτόπιους ελέγχους και επιθεωρήσεις.
4. Οι υπάλληλοι της Ευρωπαϊκής Επιτροπής και της OLAF έχουν πρόσβαση σε όλες τις πληροφορίες και την τεκμηρίωση (σε ηλεκτρονική μορφή, σε έντυπη μορφή, ή και στις δύο μορφές) σχετικά με τις πράξεις που αναφέρονται στην παράγραφο 3, που απαιτούνται για την ορθή διεξαγωγή των επιτόπιων ελέγχων και επιθεωρήσεων. Ειδικότερα, οι υπάλληλοι της Ευρωπαϊκής Επιτροπής και της OLAF μπορούν να δημιουργούν αντίγραφα των σχετικών εγγράφων.
5. Η Ευρωπαϊκή Επιτροπή ή η OLAF και οι αρμόδιες αρχές του Ηνωμένου Βασιλείου αποφασίζουν κατά περίπτωση αν θα διενεργήσουν από κοινού επιτόπιους ελέγχους και επιθεωρήσεις, συμπεριλαμβανομένων των περιπτώσεων κατά τις οποίες και τα δύο Μέρη είναι αρμόδια για τη διεξαγωγή ερευνών.

6. Όταν το πρόσωπο, η οντότητα ή άλλο τρίτο μέρος που υπόκειται σε επιτόπιο έλεγχο αντιδρά σε επιτόπιο έλεγχο ή επιθεώρηση, οι αρχές του Ηνωμένου Βασιλείου, ενεργώντας σύμφωνα με τους εθνικούς κανόνες και κανονισμούς, συντρέχουν την Ευρωπαϊκή Επιτροπή ή την OLAF, ώστε να μπορέσουν να φέρουν εις πέρας τα καθήκοντά τους κατά τη διενέργεια του επιτόπιου ελέγχου ή επιθεώρησης. Η συνδρομή αυτή περιλαμβάνει τη λήψη των κατάλληλων προληπτικών μέτρων βάσει του εθνικού δικαίου, μεταξύ άλλων μέτρων για τη διαφύλαξη αποδεικτικών στοιχείων.
7. Η Ευρωπαϊκή Επιτροπή ή η OLAF ενημερώνει τις αρμόδιες αρχές του Ηνωμένου Βασιλείου σχετικά με το αποτέλεσμα των εν λόγω ελέγχων και επιθεωρήσεων. Συγκεκριμένα, η Ευρωπαϊκή Επιτροπή ή η OLAF αναφέρει το συντομότερο δυνατόν στην αρμόδια αρχή του Ηνωμένου Βασιλείου τυχόν περιστατικό ή υποψία παρατυπίας που υποπίπτει στην αντίληψή της στο πλαίσιο του επιτόπιου ελέγχου ή εξακρίβωσης.
8. Με την επιφύλαξη της εφαρμογής του δικαίου του Ηνωμένου Βασιλείου, η Ευρωπαϊκή Επιτροπή δύναται να επιβάλλει διοικητικά μέτρα και κυρώσεις σε νομικά ή φυσικά πρόσωπα που συμμετέχουν στην υλοποίηση προγράμματος ή δραστηριότητας σύμφωνα με τη νομοθεσία της Ένωσης.
9. Για τους σκοπούς της ορθής εφαρμογής του παρόντος άρθρου, η Ευρωπαϊκή Επιτροπή ή η OLAF και οι αρμόδιες αρχές του Ηνωμένου Βασιλείου ανταλλάσσουν τακτικά πληροφορίες και, κατόπιν αιτήματος ενός εκ των Μερών της παρούσας συμφωνίας, διαβουλεύονται μεταξύ τους, εκτός εάν απαγορεύεται από τη νομοθεσία της Ένωσης ή τη νομοθεσία του Ηνωμένου Βασιλείου.
10. Προκειμένου να διευκολυνθεί η αποτελεσματική συνεργασία και η ανταλλαγή πληροφοριών με την OLAF, το Ηνωμένο Βασίλειο ορίζει σημείο επαφής.

11. Η ανταλλαγή πληροφοριών μεταξύ της Ευρωπαϊκής Επιτροπής ή της OLAF και των αρμόδιων αρχών του Ηνωμένου Βασιλείου πληροί τις εφαρμοστέες απαιτήσεις εμπιστευτικότητας. Τα δεδομένα προσωπικού χαρακτήρα που περιλαμβάνονται στην ανταλλαγή πληροφοριών προστατεύονται σύμφωνα με τους ισχύοντες κανόνες.
12. Με την επιφύλαξη της εφαρμογής του άρθρου 634, στην περίπτωση που οποιοσδήποτε υπήκοος Ηνωμένου Βασιλείου ή φυσικά πρόσωπα που διαμένουν στο Ηνωμένο Βασίλειο ή νομικές οντότητες που είναι εγκατεστημένες στο Ηνωμένο Βασίλειο λαμβάνουν χρηματοδότηση από την Ένωση βάσει προγραμμάτων και δραστηριοτήτων της Ένωσης που απαριθμούνται στο πρωτόκολλο I, άμεσα ή έμμεσα, μεταξύ άλλων σε σχέση με οποιοδήποτε τρίτο μέρος που συμμετέχει στην εκτέλεση της εν λόγω χρηματοδότησης από την Ένωση, οι αρχές του Ηνωμένου Βασιλείου συνεργάζονται με τις αρχές της Ένωσης ή τις αρχές των κρατών μελών της Ένωσης που είναι αρμόδιες για την έρευνα, τη δίωξη και την προσαγωγή ενώπιον της δικαιοσύνης των δραστών αξιόποινων πράξεων και των συνεργών τους που θίγουν τα οικονομικά συμφέροντα της Ένωσης σε σχέση με την εν λόγω χρηματοδότηση, σύμφωνα με την ισχύουσα νομοθεσία και τις διεθνείς πράξεις, ώστε να είναι σε θέση να εκπληρώνουν τα καθήκοντά τους.

#### ΑΡΘΡΟ 727

#### Τροποποιήσεις των άρθρων 708, 723, 725 και 726

Η ειδική επιτροπή για τη συμμετοχή σε προγράμματα της Ένωσης μπορεί να τροποποιεί τα άρθρα 725 και 726, ιδίως προκειμένου να λαμβάνονται υπόψη οι τροποποιήσεις των πράξεων ενός ή περισσότερων θεσμικών οργάνων της Ευρωπαϊκής Ένωσης.



Η ειδική επιτροπή για τη συμμετοχή σε προγράμματα της Ένωσης μπορεί να τροποποιεί το άρθρο 708 και το άρθρο 723, προκειμένου να επεκτείνει την εφαρμογή του παρόντος κεφαλαίου σε άλλα προγράμματα, δραστηριότητες και υπηρεσίες της Ένωσης.

## ΑΡΘΡΟ 728

### Είσπραξη και εκτέλεση

1. Οι αποφάσεις που εκδίδονται από την Ευρωπαϊκή Επιτροπή και επιβάλλουν χρηματική υποχρέωση σε νομικά ή φυσικά πρόσωπα πλην κρατών σε σχέση με αξιώσεις που απορρέουν από προγράμματα, δραστηριότητες, δράσεις ή έργα της Ένωσης είναι εκτελεστές στο Ηνωμένο Βασίλειο. Ο εκτελεστήριος τύπος περιάπτεται στην απόφαση χωρίς άλλη διατύπωση πέρα από τον έλεγχο της γνησιότητας της απόφασης, από την εθνική αρχή την οποία έχει ορίσει για τον σκοπό αυτό το Ηνωμένο Βασίλειο. Το Ηνωμένο Βασίλειο γνωστοποιεί στην Επιτροπή και το Δικαστήριο της Ευρωπαϊκής Ένωσης την εθνική αρχή την οποία έχει ορίσει. Σύμφωνα με το άρθρο 729, η Ευρωπαϊκή Επιτροπή έχει το δικαίωμα να κοινοποιεί τις εν λόγω εκτελεστές αποφάσεις απευθείας στα πρόσωπα που διαμένουν και στις νομικές οντότητες που είναι εγκατεστημένες στο Ηνωμένο Βασίλειο. Η εκτέλεση των εν λόγω αποφάσεων πραγματοποιείται σύμφωνα με τη νομοθεσία του Ηνωμένου Βασιλείου.
2. Αποφάσεις και διατάξεις του Δικαστηρίου της Ευρωπαϊκής Ένωσης που εκδίδονται κατ' εφαρμογή ρήτρας διαιτησίας περιεχομένης σε σύμβαση ή συμφωνία σχετικά με προγράμματα, δραστηριότητες της Ένωσης, ή μέρη αυτών, σύμφωνα με το πρωτόκολλο Ι, είναι εκτελεστές στο Ηνωμένο Βασίλειο κατά τον ίδιο τρόπο με τις αποφάσεις της Ευρωπαϊκής Επιτροπής, όπως αναφέρεται στην παράγραφο 1 του παρόντος άρθρου.

3. Το Δικαστήριο της Ευρωπαϊκής Ένωσης είναι αρμόδιο για τον έλεγχο της νομιμότητας των αποφάσεων της Επιτροπής που προβλέπονται στην παράγραφο 1 και την αναστολή της εκτέλεσης των εν λόγω αποφάσεων. Ωστόσο, τα δικαστήρια του Ηνωμένου Βασιλείου είναι αρμόδια όσον αφορά καταγγελίες σχετικά με την παράτυπη εκτέλεση των αποφάσεων.

## ΤΜΗΜΑ 2

### ΑΛΛΟΙ ΚΑΝΟΝΕΣ ΓΙΑ ΤΗΝ ΥΛΟΠΟΙΗΣΗ ΤΩΝ ΠΡΟΓΡΑΜΜΑΤΩΝ ΤΗΣ ΕΝΩΣΗΣ

#### ΑΡΘΡΟ 729

##### Επικοινωνία και ανταλλαγή πληροφοριών

Τα θεσμικά όργανα και οι οργανισμοί της Ένωσης που συμμετέχουν στην υλοποίηση προγραμμάτων ή δραστηριοτήτων της Ένωσης ή σε έλεγχο των προγραμμάτων ή των δραστηριοτήτων αυτών έχουν το δικαίωμα να επικοινωνούν απευθείας, μεταξύ άλλων μέσω συστημάτων ηλεκτρονικής ανταλλαγής, με οποιοδήποτε φυσικό πρόσωπο που διαμένει στο Ηνωμένο Βασίλειο ή νομική οντότητα που είναι εγκατεστημένη στο Ηνωμένο Βασίλειο και λαμβάνει χρηματοδότηση από την Ένωση, καθώς και με κάθε τρίτο μέρος που συμμετέχει στην εκτέλεση της χρηματοδότησης της Ένωσης και διαμένει ή είναι εγκατεστημένο στο Ηνωμένο Βασίλειο. Τα εν λόγω πρόσωπα, οντότητες και τρίτα μέρη μπορούν να υποβάλλουν απευθείας στα θεσμικά όργανα και τους οργανισμούς της Ένωσης όλες τις σχετικές πληροφορίες και έγγραφα που οφείλουν να υποβάλλουν βάσει της νομοθεσίας της Ένωσης η οποία εφαρμόζεται στο πρόγραμμα ή τη δραστηριότητα της Ένωσης ή βάσει των συμβάσεων ή χρηματοδοτικών συμφωνιών που συνάπτονται για την υλοποίηση του εν λόγω προγράμματος ή της εν λόγω δραστηριότητας.

## ΑΡΘΡΟ 730

## Στατιστική συνεργασία

Η EUROSTAT και η Στατιστική Αρχή του Ηνωμένου Βασιλείου μπορεί να θεσπίσουν ρύθμιση η οποία παρέχει τη δυνατότητα συνεργασίας σε σχετικά στατιστικά ζητήματα και προβλέπει ότι η EUROSTAT, με τη συμφωνία της Στατιστικής Αρχής του Ηνωμένου Βασιλείου, παρέχει στατιστικά στοιχεία σχετικά με το Ηνωμένο Βασίλειο για τους σκοπούς του παρόντος μέρους, συμπεριλαμβανομένων ιδίως στοιχείων σχετικά με το ΑΕΠ του Ηνωμένου Βασιλείου.

## ΚΕΦΑΛΑΙΟ 3

ΠΡΟΣΒΑΣΗ ΤΟΥ ΗΝΩΜΕΝΟΥ ΒΑΣΙΛΕΙΟΥ ΣΕ ΥΠΗΡΕΣΙΕΣ ΣΤΟ ΠΛΑΙΣΙΟ  
ΠΡΟΓΡΑΜΜΑΤΩΝ ΤΗΣ ΕΝΩΣΗΣ

## ΑΡΘΡΟ 731

## Κανόνες σχετικά με την πρόσβαση σε υπηρεσίες

1. Όταν το Ηνωμένο Βασίλειο δεν συμμετέχει σε ένα πρόγραμμα ή μια δραστηριότητα της Ένωσης σύμφωνα με το κεφάλαιο 1, δύναται, ωστόσο, να έχει πρόσβαση σε υπηρεσίες που παρέχονται στο πλαίσιο προγραμμάτων και δραστηριοτήτων της Ένωσης, υπό τους όρους και τις προϋποθέσεις που καθορίζονται στην παρούσα συμφωνία, στις βασικές πράξεις και σε οποιουσδήποτε άλλους κανόνες που αφορούν την εφαρμογή των προγραμμάτων και δραστηριοτήτων της Ένωσης.

2. Κατά περίπτωση, το πρωτόκολλο II:
  - α) προσδιορίζει τις υπηρεσίες στο πλαίσιο προγραμμάτων και δραστηριοτήτων της Ένωσης, στις οποίες έχουν πρόσβαση το Ηνωμένο Βασίλειο και οι οντότητες του Ηνωμένου Βασιλείου·
  - β) καθορίζει ειδικούς όρους για την πρόσβαση του Ηνωμένου Βασιλείου και των οντοτήτων του Ηνωμένου Βασιλείου. Οι εν λόγω όροι πρέπει να είναι σύμφωνοι με τους όρους που καθορίζονται στην παρούσα συμφωνία και στις βασικές πράξεις·
  - γ) εφόσον απαιτείται, προσδιορίζει τη χρηματοδοτική και/ή σε είδος συνεισφορά του Ηνωμένου Βασιλείου όσον αφορά μια υπηρεσία που παρέχεται στο πλαίσιο των εν λόγω προγραμμάτων και δραστηριοτήτων της Ένωσης.
3. Το πρωτόκολλο II εγκρίνεται και μπορεί να τροποποιείται από την ειδική επιτροπή για τη συμμετοχή σε προγράμματα της Ένωσης.
4. Το Ηνωμένο Βασίλειο και οι δημόσιοι και ιδιωτικοί ιδιοκτήτες και φορείς εκμετάλλευσης διαστημικών σκαφών που δραστηριοποιούνται στο ή από το Ηνωμένο Βασίλειο έχουν πρόσβαση στις υπηρεσίες που παρέχονται δυνάμει του άρθρου 5 παράγραφος 1 της απόφασης αριθ. 541/2014/ΕΕ του Ευρωπαϊκού Κοινοβουλίου και του Συμβουλίου<sup>1</sup> σύμφωνα με το άρθρο 5 παράγραφος 2 της εν λόγω απόφασης έως ότου συμπεριληφθούν στο πρωτόκολλο II διατάξεις για παρόμοια πρόσβαση ή έως τις 31 Δεκεμβρίου 2021.

---

<sup>1</sup> Απόφαση αριθ. 541/2014/ΕΕ του Ευρωπαϊκού Κοινοβουλίου και του Συμβουλίου, της 16ης Απριλίου 2014, για τη θέσπιση πλαισίου για τη στήριξη της επιτήρησης και παρακολούθησης του διαστήματος (ΕΕ L 158 της 27.5.2014, σ. 227).

## ΚΕΦΑΛΑΙΟ 4

## ΕΠΑΝΕΞΕΤΑΣΗ

## ΑΡΘΡΟ 732

## Ρήτρα επανεξέτασης

Τέσσερα έτη μετά την έναρξη ισχύος των πρωτοκόλλων I και II, η ειδική επιτροπή για τη συμμετοχή σε προγράμματα της Ένωσης επανεξετάζει την εφαρμογή τους με βάση τα δεδομένα που αφορούν τη συμμετοχή οντοτήτων του Ηνωμένου Βασιλείου σε έμμεσες και άμεσες δράσεις στο πλαίσιο του προγράμματος, μερών του προγράμματος, δραστηριοτήτων και υπηρεσιών που καλύπτονται από τα πρωτόκολλα I και II.

Κατόπιν αιτήματος ενός εκ των Μερών, η ειδική επιτροπή για τη συμμετοχή σε προγράμματα της Ένωσης συζητά αλλαγές ή προτεινόμενες αλλαγές που επηρεάζουν τους όρους συμμετοχής του Ηνωμένου Βασιλείου σε οποιοδήποτε από τα προγράμματα ή μέρη προγραμμάτων, δραστηριότητες και υπηρεσίες που απαριθμούνται στα πρωτόκολλα I και II και, εφόσον απαιτείται, μπορεί να προτείνει κατάλληλα μέτρα εντός του πεδίου εφαρμογής της παρούσας συμφωνίας.

## ΚΕΦΑΛΑΙΟ 5

## ΤΕΛΟΣ ΣΥΜΜΕΤΟΧΗΣ ΚΑΤΑ ΤΑ ΕΤΗ 2021 ΕΩΣ 2026

## ΑΡΘΡΟ 733

## Τέλος συμμετοχής κατά τα έτη 2021 έως 2026

Το τέλος συμμετοχής που αναφέρεται στο άρθρο 714 παράγραφος 4 έχει την παρακάτω τιμή κατά τα έτη 2021 έως 2026:

- το 2021: 0,5 %,
- το 2022: 1 %,
- το 2023: 1,5 %,
- το 2024: 2 %,
- το 2025: 2,5 %,
- το 2026: 3 %.

## ΕΚΤΟ ΜΕΡΟΣ

## ΕΠΙΛΥΣΗ ΔΙΑΦΟΡΩΝ ΚΑΙ ΟΡΙΖΟΝΤΙΕΣ ΔΙΑΤΑΞΕΙΣ

## ΤΙΤΛΟΣ Ι

## ΕΠΙΛΥΣΗ ΔΙΑΦΟΡΩΝ

## ΚΕΦΑΛΑΙΟ 1

## ΓΕΝΙΚΕΣ ΔΙΑΤΑΞΕΙΣ

## ΑΡΘΡΟ 734

## Στόχος

Στόχος του παρόντος τίτλου είναι να συστήσει έναν αποτελεσματικό και αποδοτικό μηχανισμό για την αποτροπή και την επίλυση διαφορών μεταξύ των Μερών οι οποίες αφορούν την ερμηνεία και την εφαρμογή της παρούσας συμφωνίας και συμπληρωματικών συμφωνιών με σκοπό την επίτευξη αμοιβαία αποδεκτής λύσης, όπου αυτό είναι δυνατόν.

## ΑΡΘΡΟ 735

## Πεδίο εφαρμογής

1. Ο παρών τίτλος εφαρμόζεται, σύμφωνα με τις παραγράφους 2, 3, 4 και 5, στις διαφορές μεταξύ των Μερών που αφορούν την ερμηνεία και την εφαρμογή των διατάξεων της παρούσας συμφωνίας ή οποιασδήποτε συμπληρωματικής συμφωνίας («καλυπτόμενες διατάξεις»).
2. Οι καλυπτόμενες διατάξεις περιλαμβάνουν όλες τις διατάξεις της παρούσας συμφωνίας και οποιασδήποτε συμπληρωματικής συμφωνίας, με τις εξής εξαιρέσεις:
  - α) του άρθρου 32 παράγραφοι 1 έως 6 και του άρθρου 36·
  - β) του παραρτήματος 12·
  - γ) του τίτλου VII του πρώτου τομέα του δεύτερου μέρους·
  - δ) του τίτλου X του πρώτου τομέα του δεύτερου μέρους·
  - ε) του άρθρου 355 παράγραφοι 1, 2 και 4, του άρθρου 356 παράγραφοι 1 και 3, του κεφαλαίου 2 του τίτλου XI του πρώτου τομέα του δεύτερου μέρους, των άρθρων 371 και 372, του κεφαλαίου 5 του τίτλου XI του πρώτου τομέα του δεύτερου μέρους, και των άρθρων 411 παράγραφοι 4 έως 9·



- στ) του τρίτου μέρους, μεταξύ άλλων όταν εφαρμόζεται σε καταστάσεις που διέπονται από άλλες διατάξεις της παρούσας συμφωνίας·
  - ζ) του τέταρτου μέρους·
  - η) του τίτλου II του έκτου μέρους·
  - θ) του άρθρου 782· και
  - ι) της συμφωνίας σχετικά με τις διαδικασίες ασφάλειας για την ανταλλαγή και την προστασία διαβαθμισμένων πληροφοριών.
3. Το συμβούλιο εταιρικής σχέσης δύναται να επιληφθεί, κατόπιν αιτήματος από κάποιο από τα Μέρη, διαφοράς που αφορά υποχρεώσεις που απορρέουν από τις διατάξεις που αναφέρονται στην παράγραφο 2.
4. Το άρθρο 736 εφαρμόζεται για τις διατάξεις που αναφέρονται στην παράγραφο 2 του παρόντος άρθρου.
5. Παρά τις παραγράφους 1 και 2, ο παρών τίτλος δεν εφαρμόζεται σχετικά με τις διαφορές που αφορούν την ερμηνεία και την εφαρμογή των διατάξεων του πρωτοκόλλου σχετικά με τον συντονισμό της κοινωνικής ασφάλισης ή των παραρτημάτων του σε μεμονωμένες περιπτώσεις.

## ΑΡΘΡΟ 736

## Αποκλειστικότητα

Τα Μέρη αναλαμβάνουν την υποχρέωση να μην υποβάλουν διαφορά μεταξύ τους όσον αφορά την ερμηνεία ή την εφαρμογή των διατάξεων της παρούσας συμφωνίας ή οποιασδήποτε συμπληρωματικής συμφωνίας, ενώπιον μηχανισμού επίλυσης διαφορών πέραν εκείνων που προβλέπονται στην παρούσα συμφωνία.

## ΑΡΘΡΟ 737

Επιλογή δικαστηρίου σε περίπτωση υποχρέωσης ουσιαστικά ανάλογης βάσει άλλης διεθνούς συμφωνίας

1. Εάν προκύψει διαφορά σχετικά με μέτρο το οποίο εικάζεται ότι συνιστά παραβίαση υποχρέωσης βάσει της παρούσας συμφωνίας ή οποιασδήποτε συμπληρωματικής συμφωνίας, καθώς και ουσιαστικά ισοδύναμης υποχρέωσης βάσει άλλης διεθνούς συμφωνίας της οποίας αμφότερα τα Μέρη αποτελούν συμβαλλόμενο μέρος, συμπεριλαμβανομένης της συμφωνίας του ΠΟΕ, το Μέρος το οποίο επιδιώκει αποκατάσταση επιλέγει το δικαστήριο που θα επιλύσει τη διαφορά.
2. Αφού ένα εκ των Μερών επιλέξει το δικαστήριο και κινήσει διαδικασία επίλυσης διαφορών βάσει είτε του παρόντος τίτλου είτε άλλης διεθνούς συμφωνίας, το εν λόγω Μέρος δεν μπορεί να κινήσει την εν λόγω διαδικασία βάσει της άλλης διεθνούς συμφωνίας ως προς το συγκεκριμένο μέτρο που αναφέρεται στην παράγραφο 1, εκτός εάν το δικαστήριο που επιλέχθηκε δεν καταλήξει σε πόρισμα για δικονομικούς ή δικαιοδοτικούς λόγους.

3. Για τους σκοπούς του παρόντος άρθρου:
- α) θεωρείται ότι οι διαδικασίες επίλυσης των διαφορών δυνάμει του παρόντος τίτλου κινούνται με αίτημα ενός Μέρους για τη σύσταση διαιτητικού δικαστηρίου βάσει του άρθρου 739·
  - β) οι διαδικασίες επίλυσης διαφορών δυνάμει της συμφωνίας του ΠΟΕ θεωρείται ότι κινούνται όταν ένα Μέρος ζητήσει τη σύσταση ειδικής ομάδας δυνάμει του άρθρου 6 του μνημονίου συμφωνίας του ΠΟΕ σχετικά με τους κανόνες και τις διαδικασίες που διέπουν την επίλυση διαφορών· και
  - γ) οι διαδικασίες επίλυσης διαφορών δυνάμει οποιασδήποτε άλλης συμφωνίας θεωρείται ότι κινούνται αν κινούνται σύμφωνα με τις συναφείς διατάξεις της εν λόγω συμφωνίας.
4. Με την επιφύλαξη της παραγράφου 2, καμία διάταξη της παρούσας συμφωνίας ή οποιασδήποτε συμπληρωματικής συμφωνίας δεν αποκλείει κάποιο εκ των Μερών από την αναστολή των υποχρεώσεων που έχουν εγκριθεί από τον φορέα επίλυσης διαφορών του ΠΟΕ ή έχουν εγκριθεί βάσει των διαδικασιών επίλυσης διαφορών άλλης διεθνούς συμφωνίας της οποίας τα Μέρη αποτελούν συμβαλλόμενα μέρη. Δεν είναι δυνατή η επίκληση της συμφωνίας του ΠΟΕ ή οποιασδήποτε άλλης διεθνούς συμφωνίας μεταξύ των Μερών για τον αποκλεισμό ενός εκ των Μερών από την αναστολή υποχρεώσεων δυνάμει του παρόντος τίτλου.

## ΚΕΦΑΛΑΙΟ 2

## ΔΙΑΔΙΚΑΣΙΑ

## ΑΡΘΡΟ 738

## Διαβουλεύσεις

1. Εάν ένα εκ των Μερών («το προσφεύγον Μέρος») θεωρεί ότι το άλλο Μέρος («το καθ' ου Μέρος») έχει αθετήσει υποχρέωση δυνάμει της παρούσας συμφωνίας ή δυνάμει οποιασδήποτε συμπληρωματικής συμφωνίας, τα Μέρη επιδιώκουν την επίλυση του θέματος μέσω διαβουλεύσεων που διεξάγονται καλή τη πίστει, με στόχο την επίτευξη αμοιβαία αποδεκτής λύσης.
2. Το προσφεύγον Μέρος δύναται να ζητήσει τη διεξαγωγή διαβούλευσης μέσω γραπτού αιτήματος το οποίο διαβιβάζεται στο καθ' ου Μέρος. Το προσφεύγον Μέρος αναφέρει στο γραπτό του αίτημα τους λόγους του αιτήματος, συμπεριλαμβανομένου του προσδιορισμού των επίμαχων μέτρων και της νομικής βάσης του αιτήματος, και τις καλυπτόμενες διατάξεις οι οποίες κρίνει ότι εφαρμόζονται.
3. Το καθ' ου Μέρος απαντά εγκαίρως στο αίτημα και, σε κάθε περίπτωση, το αργότερο 10 ημέρες μετά την ημερομηνία επίδοσής του. Οι διαβουλεύσεις διεξάγονται εντός 30 ημερών μετά την ημερομηνία επίδοσης του αιτήματος αυτοπροσώπως ή με άλλο μέσο επικοινωνίας το οποίο έχει συμφωνηθεί από τα Μέρη. Αν διεξάγονται αυτοπροσώπως, οι διαβουλεύσεις πραγματοποιούνται στην επικράτεια του καθ' ου Μέρους, εκτός αν τα Μέρη συμφωνήσουν διαφορετικά.

4. Θεωρείται ότι οι διαβουλεύσεις έχουν ολοκληρωθεί εντός 30 ημερών από την ημερομηνία επίδοσης του αιτήματος, εκτός εάν αμφοτέρωτα τα Μέρη συμφωνήσουν για τη συνέχισή τους.
5. Οι διαβουλεύσεις σχετικά με επείγοντα ζητήματα, συμπεριλαμβανομένων των διαβουλεύσεων που αφορούν ευπαθή αγαθά ή εποχικά εμπορεύματα ή υπηρεσίες, πραγματοποιούνται εντός 20 ημερών από την ημερομηνία επίδοσης του αιτήματος. Οι διαβουλεύσεις θεωρείται ότι έχουν ολοκληρωθεί εντός αυτών των 20 ημερών, εκτός αν τα Μέρη συμφωνήσουν τη συνέχιση των διαβουλεύσεων.
6. Κάθε Μέρος παρέχει επαρκή στοιχεία ως προς τα πραγματικά περιστατικά ώστε να καταστεί δυνατή η πλήρης εξέταση του επίμαχου μέτρου, συμπεριλαμβανομένης εξέτασης του τρόπου με τον οποίο το εν λόγω μέτρο θα μπορούσε να επηρεάσει την εφαρμογή της παρούσας συμφωνίας ή οποιασδήποτε συμπληρωματικής συμφωνίας. Κάθε Μέρος καταβάλλει κάθε δυνατή προσπάθεια ώστε να εξασφαλίζει τη συμμετοχή προσωπικού των αρμόδιων αρχών του το οποίο διαθέτει εμπειρογνώσια στο ζήτημα που αποτελεί αντικείμενο των διαβουλεύσεων.
7. Για οποιαδήποτε διαφορά που αφορά κάποιον τομέα πέραν των τίτλων I έως VII, του κεφαλαίου 4 του τίτλου VIII, των τίτλων IX έως XII του πρώτου τομέα ή του έκτου τομέα του δεύτερου μέρους, κατόπιν αιτήματος του προσφεύγοντος Μέρους, οι διαβουλεύσεις που αναφέρονται στην παράγραφο 3 του παρόντος άρθρου διεξάγονται στο πλαίσιο ειδικής επιτροπής ή του συμβουλίου εταιρικής σχέσης. Η ειδική επιτροπή μπορεί ανά πάσα στιγμή να αποφασίσει να παραπέμψει το θέμα στο συμβούλιο εταιρικής σχέσης. Το συμβούλιο εταιρικής σχέσης μπορεί επίσης να επιληφθεί της υπόθεσης αυτοδικαίως. Η ειδική επιτροπή, ή, κατά περίπτωση, το συμβούλιο εταιρικής σχέσης, μπορούν να επιλύουν τη διαφορά με απόφαση. Εφαρμόζονται οι χρονικές περίοδοι που αναφέρονται στην παράγραφο 3 του παρόντος άρθρου. Ο τόπος διεξαγωγής των συνεδριάσεων διέπεται από τον εσωτερικό κανονισμό της ειδικής επιτροπής ή, κατά περίπτωση, του συμβουλίου εταιρικής σχέσης.

8. Οι διαβουλεύσεις, και ειδικότερα όλες οι πληροφορίες που χαρακτηρίζονται εμπιστευτικές και οι θέσεις που υποστηρίζονται από τα Μέρη κατά τη διάρκεια των διαβουλεύσεων, είναι εμπιστευτικού χαρακτήρα και δεν θίγουν τα δικαιώματα κανενός εκ των Μερών σε περαιτέρω διαδικασίες.

#### ΑΡΘΡΟ 739

##### Διαδικασία διαιτησίας

1. Το καταγγέλλον Μέρος δύναται να ζητήσει τη σύσταση διαιτητικού δικαστηρίου εάν:
  - α) το καθ' ου Μέρος δεν απαντήσει στο αίτημα διεξαγωγής διαβουλεύσεων εντός 10 ημερών από την ημερομηνία επίδοσής του·
  - β) οι διαβουλεύσεις δεν πραγματοποιηθούν εντός των χρονικών περιόδων που αναφέρονται στο άρθρο 738 παράγραφος 3, 4 ή 5·
  - γ) τα Μέρη συμφωνήσουν να μην προβούν σε διαβουλεύσεις· ή
  - δ) οι διαβουλεύσεις ολοκληρωθούν χωρίς να επιτευχθεί αμοιβαίως αποδεκτή λύση.
2. Το αίτημα σύστασης του διαιτητικού δικαστηρίου υποβάλλεται μέσω γραπτού αιτήματος το οποίο επιδίδεται στο καθ' ου Μέρος. Στο αίτημά του, το προσφεύγον Μέρος προσδιορίζει ρητώς το μέτρο και εξηγεί επαρκώς τους λόγους για τους οποίους το εν λόγω μέτρο συνιστά παραβίαση των καλυπτόμενων διατάξεων, ώστε να εκτίθεται με σαφήνεια η νομική βάση της καταγγελίας.

## ΑΡΘΡΟ 740

## Σύσταση διαιτητικού δικαστηρίου

1. Το διαιτητικό δικαστήριο απαρτίζεται από τρία μέλη.
2. Το αργότερο εντός 10 ημερών μετά την ημερομηνία επίδοσης του αιτήματος σύστασης διαιτητικού δικαστηρίου, τα Μέρη προβαίνουν σε διαβούλευση προκειμένου να συμφωνήσουν ως προς τη σύνθεσή του.
3. Εάν τα Μέρη δεν συμφωνήσουν ως προς τη σύνθεση του διαιτητικού δικαστηρίου εντός της προθεσμίας που ορίζεται στην παράγραφο 2 του παρόντος άρθρου, κάθε Μέρος, το αργότερο πέντε ημέρες μετά τη λήξη της προθεσμίας που ορίζεται στην παράγραφο 2 του παρόντος άρθρου, διορίζει έναν διαιτητή από τον υποκατάλογο του εν λόγω Μέρους ο οποίος καταρτίζεται δυνάμει του άρθρου 752. Εάν ένα Μέρος δεν ορίσει διαιτητή από τον υποκατάλογό του εντός της εν λόγω προθεσμίας, ο/η συμπρόεδρος του συμβουλίου εταιρικής σχέσης ο/η οποίος/-α έχει οριστεί από το προσφεύγον Μέρος επιλέγει, το αργότερο πέντε ημέρες μετά τη λήξη της προθεσμίας, έναν διαιτητή με κλήρωση από τον υποκατάλογο του Μέρους που δεν όρισε διαιτητή. Ο/Η συμπρόεδρος του συμβουλίου εταιρικής σχέσης από το προσφεύγον Μέρος δύναται να αναθέτει σε τρίτο την εν λόγω επιλογή του διαιτητή με κλήρωση.
4. Αν τα Μέρη δεν συμφωνήσουν ως προς τον πρόεδρο του διαιτητικού δικαστηρίου εντός της προθεσμίας που ορίζεται στην παράγραφο 2 του παρόντος άρθρου, ο/η συμπρόεδρος του συμβουλίου εταιρικής σχέσης από το προσφεύγον Μέρος επιλέγει, το αργότερο πέντε ημέρες μετά τη λήξη της προθεσμίας, τον/την πρόεδρο του διαιτητικού δικαστηρίου με κλήρωση από τον υποκατάλογο των προέδρων που καταρτίζεται βάσει του άρθρου 752. Ο/Η συμπρόεδρος του συμβουλίου εταιρικής σχέσης από το προσφεύγον Μέρος δύναται να αναθέτει σε τρίτο την εν λόγω επιλογή του/της προέδρου του διαιτητικού δικαστηρίου με κλήρωση.

5. Αν κάποιος από τους καταλόγους που προβλέπονται στο άρθρο 752 δεν έχουν καταρτιστεί ή δεν περιέχουν αρκετά ονόματα κατά τη στιγμή που πραγματοποιείται επιλογή σύμφωνα με την παράγραφο 3 ή την παράγραφο 4 του παρόντος άρθρου, οι διαιτητές επιλέγονται με κλήρωση μεταξύ των ατόμων που έχουν προταθεί επίσημα από ένα Μέρος ή από αμφότερα τα Μέρη σύμφωνα με το παράρτημα 48.
6. Ως ημερομηνία σύστασης του διαιτητικού δικαστηρίου λογίζεται η ημερομηνία κατά την οποία ο/η τελευταίος/-α εκ των τριών διαιτητών κοινοποίησε στα Μέρη την αποδοχή του διορισμού του/της σύμφωνα με το παράρτημα 48.

#### ΑΡΘΡΟ 741

##### Υποχρεώσεις των διαιτητών

1. Όλοι οι διαιτητές:
  - α) έχουν αποδεδειγμένη εμπειρογνώση στο δίκαιο και στο διεθνές εμπόριο, μεταξύ άλλων και σε ειδικά θέματα που καλύπτονται από τους τίτλους I έως VII, το κεφάλαιο 4 του τίτλου VIII, τους τίτλους IX έως XII του πρώτου τομέα του δεύτερου μέρους ή τον έκτο τομέα του δεύτερου μέρους, ή στο δίκαιο και σε οποιοδήποτε άλλο θέμα που καλύπτεται από την παρούσα συμφωνία και από οποιαδήποτε συμπληρωματική συμφωνία, ενώ, στην περίπτωση του προέδρου, έχουν επίσης πείρα σε διαδικασίες επίλυσης διαφορών·
  - β) δεν συνδέονται ούτε δέχονται οδηγίες από κανένα Μέρος·



- γ) συμμετέχουν σε ατομική βάση και δεν λαμβάνουν οδηγίες από οργανισμό ή δημόσια αρχή σχετικά με θέματα που συνδέονται με τη διαφορά· και
  - δ) συμμορφώνονται με το παράρτημα 49.
2. Όλοι οι δικαστές είναι προσωπικότητες που παρέχουν πλήρη εγγύηση ανεξαρτησίας, και συγκεντρώνουν στις χώρες τους τις αναγκαίες προϋποθέσεις για τον διορισμό σε υψηλά δικαστικά αξιώματα ή είναι νομικοί αναγνωρισμένου κύρους.
3. Δεδομένου του αντικειμένου συγκεκριμένης διαφοράς, τα Μέρη δύνανται να συμφωνήσουν να παρεκκλίνουν από τις υποχρεώσεις που ορίζονται στην παράγραφο 1 στοιχείο α).

## ΑΡΘΡΟ 742

### Λειτουργίες του διαιτητικού δικαστηρίου

Το διαιτητικό δικαστήριο:

- α) προβαίνει σε αντικειμενική αξιολόγηση του ζητήματος που έχει αχθεί ενώπιόν του, συμπεριλαμβανομένης της αντικειμενικής εκτίμησης των πραγματικών περιστατικών της υπόθεσης και της εφαρμοσιμότητας των καλυπτόμενων διατάξεων, καθώς και της συμμόρφωσης των επίμαχων μέτρων με αυτές·

- β) ορίζει, στις αποφάσεις του, τα πορίσματά του ως προς τα πραγματικά και νομικά στοιχεία και το σκεπτικό για τυχόν διαπιστώσεις που διατυπώνει και
- γ) θα πρέπει να διαβουλεύεται τακτικά με τα Μέρη και να παρέχει επαρκείς ευκαιρίες για την επίτευξη αμοιβαία αποδεκτής λύσης.

#### ΑΡΘΡΟ 743

##### Καθήκοντα

1. Αν τα Μέρη δεν συμφωνήσουν διαφορετικά το αργότερο εντός πέντε ημερών από την ημερομηνία σύστασης του διαιτητικού δικαστηρίου, τα καθήκοντά του είναι τα εξής:

«να εξετάζει, υπό το πρίσμα των σχετικών καλυπτόμενων διατάξεων της παρούσας συμφωνίας ή συμπληρωματικής συμφωνίας, το θέμα που αναφέρεται στο αίτημα για σύσταση διαιτητικού δικαστηρίου, να αποφασίζει σχετικά με τη συμμόρφωση του επίμαχου μέτρου με τις διατάξεις που αναφέρονται στο άρθρο 735 και να αποφαινεται σύμφωνα με το άρθρο 745».

2. Εάν τα Μέρη συμφωνούν ως προς άλλα καθήκοντα πέρα από εκείνα που αναφέρονται στην παράγραφο 1, κοινοποιούν τα συμφωνηθέντα καθήκοντα στο διαιτητικό δικαστήριο εντός της προθεσμίας που αναφέρεται στην παράγραφο 1.

## ΑΡΘΡΟ 744

## Επείγουσες διαδικασίες

1. Εάν το ζητήσει ένα εκ των Μερών, το διαιτητικό δικαστήριο αποφασίζει, το αργότερο εντός 10 ημερών μετά την ημερομηνία σύστασής του, κατά πόσο η υπόθεση αφορά επείγοντα ζητήματα.
2. Σε επείγουσες περιπτώσεις, οι εφαρμοστέες προθεσμίες που ορίζονται στο άρθρο 745 είναι το ήμισυ του χρόνου που ορίζεται σε αυτό.

## ΑΡΘΡΟ 745

## Απόφαση του διαιτητικού δικαστηρίου

1. Εντός 100 ημερών από την ημερομηνία σύστασής του, το διαιτητικό δικαστήριο διαβιβάζει στα Μέρη ενδιάμεση έκθεση. Αν το διαιτητικό δικαστήριο κρίνει ότι η προθεσμία αυτή δεν μπορεί να τηρηθεί, ο/η πρόεδρος του ενημερώνει γραπτώς τα Μέρη, αναφέροντας τους λόγους της καθυστέρησης και την ημερομηνία κατά την οποία το διαιτητικό δικαστήριο σκοπεύει να κοινοποιήσει την ενδιάμεση έκθεσή του. Το διαιτητικό δικαστήριο δεν κοινοποιεί την ενδιάμεση έκθεσή του πέραν των 130 ημερών από την ημερομηνία σύστασής του σε καμία περίπτωση.

2. Εντός προθεσμίας 14 ημερών από την ημερομηνία κοινοποίησης της ενδιάμεσης έκθεσης, έκαστο Μέρος δύναται να διαβιβάσει στο διαιτητικό δικαστήριο γραπτό αίτημα για την επανεξέταση συγκεκριμένων πτυχών της ενδιάμεσης έκθεσης. Οποιοδήποτε εκ των Μερών δύναται να υποβάλει σχόλια επί του αιτήματος του άλλου Μέρους εντός έξι ημερών μετά τη διαβίβαση του αιτήματος.
3. Εάν δεν διαβιβαστεί γραπτό αίτημα για την επανεξέταση συγκεκριμένων πτυχών της ενδιάμεσης έκθεσης εντός της προθεσμίας που αναφέρεται στην παράγραφο 2, η ενδιάμεση έκθεση καθίσταται η απόφαση του διαιτητικού δικαστηρίου.
4. Εντός 130 ημερών από την ημερομηνία σύστασής του, το διαιτητικό δικαστήριο διαβιβάζει στα Μέρη την απόφασή του. Σε περίπτωση που το διαιτητικό δικαστήριο κρίνει ότι η εν λόγω προθεσμία δεν μπορεί να τηρηθεί, ο/η πρόεδρος του ενημερώνει γραπτώς τα Μέρη, αναφέροντας τους λόγους της καθυστέρησης και την ημερομηνία κατά την οποία το διαιτητικό δικαστήριο σκοπεύει να κοινοποιήσει την απόφασή του. Το διαιτητικό δικαστήριο δεν κοινοποιεί την απόφασή του πέραν των 160 ημερών από την ημερομηνία σύστασής του σε καμία περίπτωση.
5. Η απόφαση περιλαμβάνει συζήτηση οποιουδήποτε γραπτού αιτήματος των Μερών επί της ενδιάμεσης έκθεσης και απαντά με σαφήνεια στα σχόλια των Μερών.
6. Για λόγους σαφήνειας, ο όρος «απόφαση» ή «αποφάσεις» που αναφέρεται στα άρθρα 742, 743 και 753 και στο άρθρο 754 παράγραφοι 1, 3, 4 και 6 νοείται ότι αναφέρεται επίσης στην ενδιάμεση έκθεση του διαιτητικού δικαστηρίου.

## ΚΕΦΑΛΑΙΟ 3

## ΣΥΜΜΟΡΦΩΣΗ

## ΑΡΘΡΟ 746

## Μέτρα συμμόρφωσης

1. Εάν στην απόφασή του που αναφέρεται στο άρθρο 745 παράγραφος 4, το διαιτητικό δικαστήριο κρίνει ότι το καθ' ου Μέρος έχει αθετήσει υποχρέωση δυνάμει της παρούσας συμφωνίας ή οποιασδήποτε συμπληρωματικής συμφωνίας, το εν λόγω Μέρος λαμβάνει τα αναγκαία μέτρα για να συμμορφωθεί άμεσα με την απόφαση του διαιτητικού δικαστηρίου, προκειμένου να συμμορφωθεί με τις καλυπτόμενες διατάξεις.
2. Το αργότερο εντός 30 ημερών μετά την κοινοποίηση της απόφασης, το καθ' ου Μέρος κοινοποιεί στο προσφεύγον Μέρος τα μέτρα τα οποία έχει λάβει ή σχεδιάζει να λάβει για τη συμμόρφωσή του.

## ΑΡΘΡΟ 747

## Εύλογο χρονικό διάστημα

1. Εάν δεν είναι εφικτή η άμεση συμμόρφωση, το καθ' ου Μέρος κοινοποιεί στο προσφεύγον Μέρος τη διάρκεια του εύλογου χρονικού διαστήματος που θα χρειαστεί για τη συμμόρφωσή του με την απόφαση που αναφέρεται στο άρθρο 745 παράγραφος 4, το αργότερο εντός 30 ημερών μετά την έκδοση της απόφασης που αναφέρεται στο άρθρο 745 παράγραφος 4. Τα Μέρη επιδιώκουν την επίτευξη συμφωνίας όσον αφορά τη διάρκεια του εύλογου χρονικού διαστήματος για τη συμμόρφωση.
2. Εάν τα Μέρη δεν συμφωνήσουν ως προς τη διάρκεια του εύλογου χρονικού διαστήματος, το προσφεύγον Μέρος δύναται, το νωρίτερο 20 ημέρες μετά τη διαβίβαση της κοινοποίησης που αναφέρεται στην παράγραφο 1, να ζητήσει γραπτώς από το αρχικό διαιτητικό δικαστήριο να ορίσει τη διάρκεια του εύλογου χρονικού διαστήματος. Εντός 20 ημερών από την ημερομηνία διαβίβασης του αιτήματος, το διαιτητικό δικαστήριο διαβιβάζει στα Μέρη την απόφασή του.
3. Το καθ' ου Μέρος κοινοποιεί γραπτώς την πρόοδό του ως προς τη συμμόρφωσή του με την απόφαση που αναφέρεται στο άρθρο 745 παράγραφος 4 προς το προσφεύγον Μέρος τουλάχιστον έναν μήνα πριν από τη λήξη του εύλογου χρονικού διαστήματος.
4. Τα Μέρη μπορούν να συμφωνήσουν να παρατείνουν το εύλογο χρονικό διάστημα.

## ΑΡΘΡΟ 748

## Επανεξέταση της συμμόρφωσης

1. Το αργότερο κατά την ημερομηνία λήξης του εύλογου χρονικού διαστήματος, το καθ' ου Μέρος κοινοποιεί στο προσφεύγον Μέρος τα μέτρα που έχει λάβει για να συμμορφωθεί με την απόφαση που αναφέρεται στο άρθρο 745 παράγραφος 4.
2. Όταν τα Μέρη διαφωνούν ως προς την ύπαρξη των μέτρων που έχουν ληφθεί για σκοπούς συμμόρφωσης ή τη συνέπειά τους με τις καλυπτόμενες διατάξεις, το προσφεύγον Μέρος δύναται να υποβάλει γραπτό αίτημα προς το αρχικό διαιτητικό δικαστήριο για έκδοση απόφασης σχετικά με το ζήτημα. Στο αίτημα προσδιορίζονται τα μέτρα και εξηγούνται επαρκώς οι λόγοι για τους οποίους τα εν λόγω μέτρα συνιστούν παραβίαση των καλυπτόμενων διατάξεων, ώστε να εκτίθεται με σαφήνεια η νομική βάση της καταγγελίας. Εντός 45 ημερών από την ημερομηνία διαβίβασης του αιτήματος, το διαιτητικό δικαστήριο διαβιβάζει στα Μέρη την απόφασή του.

## ΑΡΘΡΟ 749

## Μέσα προσωρινής έννομης προστασίας

1. Το καθ' ου Μέρος, κατόπιν αιτήματος από το προσφεύγον Μέρος και κατόπιν διαβούλευσης μαζί του, υποβάλλει προσφορά προσωρινής αποζημίωσης εάν:
  - α) το καθ' ου Μέρος κοινοποιεί στο προσφεύγον Μέρος ότι δεν είναι εφικτή η συμμόρφωσή με την απόφαση που αναφέρεται στο άρθρο 745 παράγραφος 4· ή
  - β) το καθ' ου Μέρος δεν κοινοποιήσει τα μέτρα που έχει λάβει για να συμμορφωθεί εντός της προθεσμίας που αναφέρεται στο άρθρο 746 ή πριν από τη λήξη του εύλογου χρονικού διαστήματος· ή
  - γ) το διαιτητικό δικαστήριο κρίνει ότι δεν έχουν ληφθεί μέτρα για σκοπούς συμμόρφωσης ή ότι τα μέτρα που έχουν ληφθεί δεν συνάδουν με τις καλυπτόμενες διατάξεις.
2. Σε οποιαδήποτε από τις περιπτώσεις που αναφέρονται στην παράγραφο 1 στοιχείο α), β) και γ), το προσφεύγον Μέρος δύναται να διαβιβάσει γραπτή κοινοποίηση στο καθ' ου Μέρος ότι προτίθεται να αναστείλει την εφαρμογή των υποχρεώσεων που απορρέουν από τις καλυπτόμενες διατάξεις, εάν:
  - α) το προσφεύγον Μέρος αποφασίσει να μην υποβάλει αίτημα βάσει της παραγράφου 1· ή



- β) τα Μέρη δεν συμφωνούν ως προς την προσωρινή αποζημίωση εντός 20 ημερών μετά τη λήξη του εύλογου χρονικού διαστήματος ή τη διαβίβαση της απόφασης του διαιτητικού δικαστηρίου δυνάμει του άρθρου 748 αν υποβάλλεται αίτημα δυνάμει της παραγράφου 1 του παρόντος άρθρου.

Στην κοινοποίηση προσδιορίζεται το επίπεδο της επιδιωκόμενης αναστολής των υποχρεώσεων.

3. Η αναστολή υποχρεώσεων υπόκειται στις ακόλουθες προϋποθέσεις:

- α) οι υποχρεώσεις που απορρέουν από τον τέταρτο τομέα του δεύτερου μέρους, από το πρωτόκολλο για τον συντονισμό των συστημάτων κοινωνικής ασφάλισης ή τα παραρτήματα αυτού ή το πέμπτο μέρος δεν μπορούν να ανασταλούν δυνάμει του παρόντος άρθρου·
- β) κατά παρέκκλιση από το στοιχείο α), οι υποχρεώσεις που απορρέουν από το πέμπτο μέρος μπορούν να ανασταλούν μόνον όταν η απόφαση που αναφέρεται στο άρθρο 745 παράγραφος 4 αφορά την ερμηνεία και την εφαρμογή του πέμπτου μέρους·
- γ) οι υποχρεώσεις εκτός του πέμπτου μέρους δεν μπορούν να ανασταλούν όταν η απόφαση που αναφέρεται στο άρθρο 745 παράγραφος 4 αφορά την ερμηνεία και την εφαρμογή του πέμπτου μέρους· και
- δ) οι υποχρεώσεις που απορρέουν από τον τίτλο II του πρώτου τομέα του δεύτερου μέρους όσον αφορά τις χρηματοπιστωτικές υπηρεσίες δεν μπορούν να ανασταλούν δυνάμει του παρόντος άρθρου, εκτός εάν η απόφαση που αναφέρεται στο άρθρο 745 παράγραφος 4 αφορά την ερμηνεία και την εφαρμογή των υποχρεώσεων που απορρέουν από τον τίτλο II του πρώτου τομέα του δεύτερου μέρους όσον αφορά τις χρηματοπιστωτικές υπηρεσίες.

4. Όταν ένα Μέρος εξακολουθεί να μην συμμορφώνεται με απόφαση διαιτητικού οργάνου που έχει συσταθεί βάσει προγενέστερης συμφωνίας που έχει συναφθεί μεταξύ των Μερών, το άλλο Μέρος μπορεί να αναστείλει υποχρεώσεις βάσει των καλυπτόμενων διατάξεων που αναφέρονται στο άρθρο 735. Με εξαίρεση τον κανόνα της παραγράφου 3 στοιχείο α) του παρόντος άρθρου, όλοι οι κανόνες που αφορούν τα μέσα προσωρινής έννομης προστασίας σε περίπτωση μη συμμόρφωσης και τον έλεγχο τέτοιων μέτρων διέπονται από την προηγούμενη συμφωνία.
5. Η αναστολή των υποχρεώσεων δεν υπερβαίνει το επίπεδο που ισοδυναμεί με την ολική ή μερική αναίρεση των οφελών που προκάλεσε η παραβίαση.
6. Εάν το διαιτητικό δικαστήριο διαπιστώσει την παραβίαση του πρώτου τομέα ή του τρίτου τομέα του δεύτερου μέρους, η αναστολή μπορεί να εφαρμοστεί σε άλλον τίτλο του ίδιου τομέα με εκείνον στον οποίο το δικαστήριο διαπίστωσε την παραβίαση, ιδίως εάν το προσφεύγον Μέρος θεωρεί ότι η αναστολή αυτή είναι αποτελεσματική για την παρότρυνση σε συμμόρφωση.
7. Εάν το διαιτητικό δικαστήριο έχει διαπιστώσει παραβίαση του δεύτερου τομέα:
- α) το προσφεύγον Μέρος θα πρέπει πρώτα να επιδιώξει την αναστολή υποχρεώσεων στον ίδιο τίτλο με εκείνον στον οποίο το διαιτητικό δικαστήριο διαπίστωσε την παραβίαση·
  - β) εάν το προσφεύγον Μέρος θεωρεί ότι δεν είναι εφικτό ή αποτελεσματικό να αναστείλει υποχρεώσεις όσον αφορά τον ίδιο τίτλο με εκείνον στον οποίο το δικαστήριο διαπίστωσε την παράβαση, μπορεί να επιδιώξει την αναστολή υποχρεώσεων του άλλου τίτλου του ίδιου τομέα.

8. Εάν το διαιτητικό δικαστήριο διαπιστώσει παραβίαση στον πρώτο τομέα, στον δεύτερο τομέα, στον τρίτο τομέα ή στον πέμπτο τομέα του δεύτερου μέρους, και εάν το προσφεύγον Μέρος κρίνει ότι δεν είναι εφικτό ή αποτελεσματικό να αναστείλει υποχρεώσεις εντός της ίδιας κατηγορίας με εκείνη στην οποία το διαιτητικό δικαστήριο διαπίστωσε την παραβίαση, και ότι οι περιστάσεις είναι επαρκώς σοβαρές, μπορεί να επιδιώξει την αναστολή των υποχρεώσεων που απορρέουν από άλλες καλυπτόμενες διατάξεις.
9. Στην περίπτωση της παραγράφου 7 στοιχείο β) και της παραγράφου 8, το προσφεύγον Μέρος αναφέρει τους λόγους της απόφασής του.
10. Το προσφεύγον Μέρος μπορεί να αναστείλει τις υποχρεώσεις 10 ημέρες μετά την ημερομηνία διαβίβασης της κοινοποίησης που αναφέρεται στην παράγραφο 2, εκτός εάν το καθ' ου Μέρος υποβάλει αίτημα δυνάμει της παραγράφου 11.
11. Εάν το καθ' ου Μέρος θεωρεί ότι το κοινοποιηθέν επίπεδο αναστολής των υποχρεώσεων υπερβαίνει το επίπεδο που ισοδυναμεί με την ολική ή μερική αναίρεση των οφελών που προκλήθηκε από την παραβίαση ή ότι δεν τηρήθηκαν οι αρχές και οι διαδικασίες που ορίζονται στην παράγραφο 7 στοιχείο β), στην παράγραφο 8 ή στην παράγραφο 9, μπορεί να υποβάλει γραπτή αίτηση στο αρχικό διαιτητικό δικαστήριο πριν από τη λήξη της προθεσμίας των 10 ημερών που ορίζεται στην παράγραφο 10 για να αποφανθεί επί του θέματος. Το διαιτητικό δικαστήριο κοινοποιεί στα Μέρη την απόφασή του σχετικά με το επίπεδο αναστολής των υποχρεώσεων εντός 30 ημερών από την ημερομηνία υποβολής του αιτήματος. Οι υποχρεώσεις δεν αναστέλλονται έως ότου το διαιτητικό δικαστήριο κοινοποιήσει την απόφασή του. Η αναστολή των υποχρεώσεων είναι σύμφωνη με αυτή την απόφαση.

12. Το διαιτητικό δικαστήριο που ενεργεί σύμφωνα με την παράγραφο 11 δεν εξετάζει τη φύση των προς αναστολή υποχρεώσεων, αλλά καθορίζει το κατά πόσον το επίπεδο της αναστολής αυτής υπερβαίνει το επίπεδο που ισοδυναμεί με την ολική ή μερική αναίρεση των οφελών που προκλήθηκε από την παραβίαση. Ωστόσο, εάν η υπόθεση που παραπέμπεται στη διαιτησία περιλαμβάνει ισχυρισμό ότι δεν τηρήθηκαν οι αρχές και οι διαδικασίες που ορίζονται στην παράγραφο 7 στοιχείο β), στην παράγραφο 8 ή στην παράγραφο 9, το διαιτητικό δικαστήριο εξετάζει τον εν λόγω ισχυρισμό. Σε περίπτωση που το διαιτητικό δικαστήριο διαπιστώσει ότι δεν τηρήθηκαν οι εν λόγω αρχές και διαδικασίες, το προσφεύγον Μέρος τις εφαρμόζει σύμφωνα με την παράγραφο 7 στοιχείο β), την παράγραφο 8 και την παράγραφο 9. Τα Μέρη αποδέχονται την απόφαση του διαιτητικού δικαστηρίου ως τελεσίδικη και δεν επιδιώκουν δεύτερη διαδικασία διαιτησίας. Η παρούσα παράγραφος δεν καθυστερεί σε καμία περίπτωση την ημερομηνία από την οποία το προσφεύγον Μέρος δικαιούται να αναστείλει τις υποχρεώσεις του βάσει του παρόντος άρθρου.

13. Η αναστολή των υποχρεώσεων ή η αποζημίωση που προβλέπονται στο παρόν άρθρο είναι προσωρινού χαρακτήρα και δεν εφαρμόζονται έπειτα από τις ακόλουθες περιπτώσεις:

- α) την επίτευξη αμοιβαία αποδεκτής λύσης από τα Μέρη σύμφωνα με το άρθρο 756·
- β) τη συμφωνία των Μερών ότι το μέτρο που έχει ληφθεί για σκοπούς συμμόρφωσης διασφαλίζει τη συμμόρφωση του καθ' ου Μέρους με τις καλυπτόμενες διατάξεις· ή
- γ) την ανάκληση ή τροποποίηση των μέτρων που έχουν ληφθεί για σκοπούς συμμόρφωσης και τα οποία το διαιτητικό δικαστήριο έχει κρίνει ασύμφωνα με τις καλυπτόμενες διατάξεις, ώστε να διασφαλιστεί η συμμόρφωση του καθ' ου Μέρους με τις εν λόγω καλυπτόμενες διατάξεις.

## ΑΡΘΡΟ 750

## Επανεξέταση των μέτρων που ελήφθησαν για σκοπούς συμμόρφωσης μετά τη θέσπιση μέσων προσωρινής έννομης προστασίας

1. Το καθ' ου Μέρος διαβιβάζει κοινοποίηση στο προσφεύγον Μέρος σχετικά με τα μέτρα που έχει λάβει για σκοπούς συμμόρφωσης, μετά την αναστολή των υποχρεώσεων ή μετά την εφαρμογή προσωρινής αποζημίωσης, κατά περίπτωση. Εξαιρουμένων των περιπτώσεων της παραγράφου 2, το προσφεύγον Μέρος προβαίνει σε άρση της αναστολής των υποχρεώσεων εντός 30 ημερών από τη διαβίβαση της κοινοποίησης. Σε περιπτώσεις όπου έχει εφαρμοστεί το μέτρο της αποζημίωσης, εξαιρουμένων των περιπτώσεων της παραγράφου 2, το καθ' ου Μέρος δύναται να ζητήσει τον τερματισμό της εφαρμογής της εν λόγω αποζημίωσης εντός 30 ημερών μετά τη διαβίβαση της κοινοποίησης σχετικά με τη συμμόρφωσή του.
2. Εάν τα Μέρη δεν καταλήξουν σε συμφωνία σχετικά με το κατά πόσον το κοινοποιηθέν μέτρο διασφαλίζει τη συμμόρφωση του καθ' ου Μέρους προς τις καλυπτόμενες διατάξεις εντός προθεσμίας 30 ημερών από την ημερομηνία διαβίβασης της κοινοποίησης, το προσφεύγον Μέρος ζητεί γραπτώς από το αρχικό διαιτητικό δικαστήριο να αποφανθεί επί του θέματος αυτού. Εντός 46 ημερών από την ημερομηνία διαβίβασης του αιτήματος, το διαιτητικό δικαστήριο διαβιβάζει στα Μέρη την απόφασή του. Εάν το διαιτητικό δικαστήριο αποφανθεί ότι το ληφθέν μέτρο συμμόρφωσης συνάδει με τις καλυπτόμενες διατάξεις, ανακαλείται η αναστολή των υποχρεώσεων ή η αποζημίωση, ανάλογα με την περίπτωση. Αν συντρέχει σχετική περίπτωση, το επίπεδο αναστολής των υποχρεώσεων ή της αποζημίωσης προσαρμόζεται αναλόγως βάσει της απόφασης του διαιτητικού δικαστηρίου.

## ΚΕΦΑΛΑΙΟ 4

## ΚΟΙΝΕΣ ΔΙΑΔΙΚΑΣΤΙΚΕΣ ΔΙΑΤΑΞΕΙΣ

## ΑΡΘΡΟ 751

## Παραλαβή πληροφοριών

1. Κατόπιν αιτήματος ενός Μέρους, ή με δική του πρωτοβουλία, το διαιτητικό δικαστήριο μπορεί να ζητεί από τα Μέρη σχετικές πληροφορίες που θεωρεί αναγκαίες και κατάλληλες. Τα Μέρη απαντούν άμεσα και εμπεριστατωμένα σε οποιοδήποτε αίτημα παροχής των εν λόγω πληροφοριών από το διαιτητικό δικαστήριο.
2. Κατόπιν αιτήματος ενός Μέρους, ή με δική του πρωτοβουλία, το διαιτητικό δικαστήριο μπορεί να ζητεί από οποιαδήποτε πηγή τις πληροφορίες που θεωρεί κατάλληλες. Το διαιτητικό δικαστήριο δύναται επίσης να ζητεί τη γνώμη εμπειρογνομόνων εφόσον το κρίνει σκόπιμο και υπό τους όρους και τις προϋποθέσεις που συμφωνούνται από τα Μέρη, κατά περίπτωση.
3. Το διαιτητικό δικαστήριο εξετάζει γραπτές παρατηρήσεις φιλικού χαρακτήρα από φυσικά πρόσωπα ενός εκ των Μερών ή από νομικά πρόσωπα που έχουν την έδρα τους σε ένα εκ των Μερών σύμφωνα με το παράρτημα 48.
4. Οι πληροφορίες που λαμβάνονται από το διαιτητικό δικαστήριο δυνάμει του παρόντος άρθρου καθίστανται διαθέσιμες στα Μέρη, τα δε Μέρη δύνανται να υποβάλλουν σχόλια επί των εν λόγω πληροφοριών στο διαιτητικό δικαστήριο.

## ΑΡΘΡΟ 752

## Κατάλογος διαιτητών

1. Το αργότερο εντός 180 ημερών μετά την ημερομηνία έναρξης ισχύος της παρούσας συμφωνίας, το συμβούλιο εταιρικής σχέσης καταρτίζει κατάλογο ατόμων με πείρα σε συγκεκριμένους τομείς τους οποίους καλύπτει η παρούσα συμφωνία ή οι συμπληρωματικές της συμφωνίες, τα οποία είναι πρόθυμα και ικανά να υπηρετήσουν ως μέλη διαιτητικού δικαστηρίου. Ο κατάλογος περιλαμβάνει τουλάχιστον 15 πρόσωπα και αποτελείται από τρεις υποκαταλόγους:

- α) έναν υποκατάλογο προσώπων που καταρτίζεται βάσει προτάσεων της Ένωσης·
- β) έναν υποκατάλογο προσώπων που καταρτίζεται βάσει προτάσεων του Ηνωμένου Βασιλείου· και
- γ) έναν υποκατάλογο προσώπων που δεν έχουν την ιθαγένεια κανενός εκ των Μερών και τα οποία εκτελούν χρέη προέδρου στο διαιτητικό δικαστήριο.

Κάθε υποκατάλογος περιλαμβάνει τουλάχιστον πέντε πρόσωπα. Το συμβούλιο εταιρικής σχέσης μεριμνά ώστε ο κατάλογος να περιλαμβάνει πάντοτε τον εν λόγω ελάχιστο αριθμό προσώπων.

2. Το συμβούλιο εταιρικής σχέσης δύναται να καταρτίζει πρόσθετους καταλόγους προσώπων με πείρα σε συγκεκριμένους τομείς τους οποίους καλύπτει η παρούσα συμφωνία ή οποιαδήποτε συμπληρωματική συμφωνία. Με την επιφύλαξη της συμφωνίας των Μερών, οι εν λόγω συμπληρωματικοί κατάλογοι μπορούν να χρησιμοποιούνται για τη σύνθεση του διαιτητικού δικαστηρίου σύμφωνα με τη διαδικασία που προβλέπεται στο άρθρο 740 παράγραφοι 3 και 5. Οι πρόσθετοι κατάλογοι περιλαμβάνουν δύο υποκαταλόγους:

- α) έναν υποκατάλογο προσώπων που καταρτίζεται βάσει προτάσεων της Ένωσης· και
- β) έναν υποκατάλογο προσώπων που καταρτίζεται βάσει προτάσεων του Ηνωμένου Βασιλείου.

3. Οι κατάλογοι που αναφέρονται στις παραγράφους 1 και 2 δεν περιλαμβάνουν πρόσωπα τα οποία είναι μέλη, υπάλληλοι ή λοιπό προσωπικό των θεσμικών οργάνων της Ένωσης, της κυβέρνησης κράτους μέλους, ή της κυβέρνησης του Ηνωμένου Βασιλείου.

#### ΑΡΘΡΟ 753

##### Αντικατάσταση διαιτητών

Εάν, κατά τις διαδικασίες επίλυσης διαφορών δυνάμει του παρόντος τίτλου, ένας διαιτητής δεν είναι σε θέση να συμμετάσχει, αποχωρήσει ή πρέπει να αντικατασταθεί επειδή δεν συμμορφώνεται με τις απαιτήσεις του κώδικα δεοντολογίας, εφαρμόζεται η διαδικασία που προβλέπεται στο άρθρο 740. Το χρονικό διάστημα για την κοινοποίηση της απόφασης παρατείνεται κατά το διάστημα που απαιτείται για τον διορισμό του νέου διαιτητή.



## ΑΡΘΡΟ 754

## Αποφάσεις του διαιτητικού δικαστηρίου

1. Οι αποφάσεις του διαιτητικού δικαστηρίου τηρούνται απόρρητες. Το διαιτητικό δικαστήριο καταβάλλει κάθε δυνατή προσπάθεια ώστε όλες οι αποφάσεις του να συντάσσονται και να λαμβάνονται με συναίνεση. Εάν αυτό δεν είναι δυνατό, το διαιτητικό δικαστήριο αποφαινεται επί του θέματος με πλειοψηφία. Δεν δημοσιεύονται σε καμία περίπτωση οι χωριστές γνώμες των διαιτητών.
2. Οι αποφάσεις του διαιτητικού δικαστηρίου είναι δεσμευτικές για την Ένωση και για το Ηνωμένο Βασίλειο. Δεν δημιουργούν δικαιώματα ή υποχρεώσεις για φυσικά ή νομικά πρόσωπα.
3. Οι αποφάσεις του διαιτητικού δικαστηρίου δεν μπορούν να αυξήσουν ούτε να μειώσουν τα δικαιώματα και τις υποχρεώσεις των Μερών δυνάμει της παρούσας συμφωνίας ή δυνάμει οποιασδήποτε συμπληρωματικής συμφωνίας.
4. Προς αποφυγή αμφιβολιών, το διαιτητικό δικαστήριο δεν είναι αρμόδιο να κρίνει τη νομιμότητα ενός μέτρου που υποτίθεται ότι συνιστά παραβίαση της παρούσας συμφωνίας ή οποιασδήποτε συμπληρωματικής συμφωνίας, βάσει του εσωτερικού δικαίου ενός εκ των Μερών. Κανένα πόρισμα του διαιτητικού δικαστηρίου, κατά την έκδοση απόφασής του επί διαφοράς μεταξύ των Μερών δεν δεσμεύει τα εσωτερικά δικαστήρια οποιουδήποτε εκ των δύο Μερών ως προς την έννοια που θα πρέπει να δοθεί στο εσωτερικό δίκαιο του εν λόγω Μέρους.
5. Προς αποφυγή αμφιβολιών, τα δικαστήρια κάθε Μέρους δεν έχουν δικαιοδοσία στην επίλυση διαφορών μεταξύ των Μερών δυνάμει της παρούσας συμφωνίας.

6. Το κάθε Μέρος δημοσιοποιεί στο ευρύ κοινό τις αποφάσεις του διαιτητικού δικαστηρίου, με την επιφύλαξη της προστασίας εμπιστευτικών πληροφοριών.
7. Οι πληροφορίες που υποβάλλουν τα Μέρη στο διαιτητικό δικαστήριο αντιμετωπίζονται σύμφωνα με τους κανόνες περί εμπιστευτικότητας που ορίζονται στο παράρτημα 48.

#### ΑΡΘΡΟ 755

##### Αναστολή και λήξη της διαδικασίας διαιτησίας

Κατόπιν κοινής αίτησης των Μερών, το διαιτητικό δικαστήριο αναστέλλει τις εργασίες του ανά πάσα στιγμή για χρονικό διάστημα που συμφωνείται από τα Μέρη και δεν υπερβαίνει τους 12 συναπτούς μήνες. Το διαιτητικό δικαστήριο συνεχίζει τις εργασίες του πριν από τη λήξη της περιόδου αναστολής κατόπιν γραπτού αιτήματος αμφοτέρων των Μερών, ή κατά τη λήξη της περιόδου αναστολής κατόπιν γραπτού αιτήματος οποιουδήποτε εκ των δύο Μερών. Το αιτούν Μέρος αποστέλλει σχετική ειδοποίηση προς το άλλο Μέρος. Αν κανένα Μέρος δεν ζητήσει τη συνέχιση των εργασιών του διαιτητικού δικαστηρίου κατά τη λήξη της περιόδου αναστολής, η εξουσία του διαιτητικού δικαστηρίου καταργείται και η διαδικασία επίλυσης διαφορών περατώνεται. Σε περίπτωση αναστολής των εργασιών του διαιτητικού δικαστηρίου, οι σχετικές χρονικές περίοδοι παρατείνονται για χρονική περίοδο ίσης διάρκειας με την περίοδο αναστολής των εργασιών του διαιτητικού δικαστηρίου.

## ΑΡΘΡΟ 756

## Αμοιβαία αποδεκτή λύση

1. Τα Μέρη μπορούν ανά πάσα στιγμή να καταλήξουν σε αμοιβαία αποδεκτή λύση όσον αφορά οποιαδήποτε διαφορά που αναφέρεται στο άρθρο 735.
2. Εάν επιτευχθεί αμοιβαίως αποδεκτή λύση στο πλαίσιο των διαδικασιών της ειδικής ομάδας, τα Μέρη κοινοποιούν από κοινού την αποδεκτή λύση στον πρόεδρο του διαιτητικού δικαστηρίου. Κατόπιν της εν λόγω κοινοποίησης, η διαδικασία διαιτησίας τερματίζεται.
3. Η λύση μπορεί να εγκριθεί με απόφαση του συμβουλίου εταιρικής σχέσης. Οι αμοιβαία αποδεκτές λύσεις δημοσιοποιούνται. Η έκδοση που δημοσιοποιείται δεν περιλαμβάνει πληροφορίες τις οποίες ένα εκ των δύο Μερών έχει χαρακτηρίσει εμπιστευτικές.
4. Κάθε Μέρος λαμβάνει τα μέτρα που είναι αναγκαία για την υλοποίηση της αμοιβαία αποδεκτής λύσης εντός της συμφωνηθείσας χρονικής περιόδου.
5. Το αργότερο έως την ημερομηνία λήξης της συμφωνηθείσας χρονικής περιόδου, το Μέρος που προβαίνει στην υλοποίηση ενημερώνει γραπτώς το άλλο Μέρος για τα μέτρα που έχουν επομένως ληφθεί με σκοπό την υλοποίηση της αμοιβαία αποδεκτής λύσης.

## ΑΡΘΡΟ 757

## Προθεσμίες

1. Όλες οι προθεσμίες που καθορίζονται στον παρόντα τίτλο υπολογίζονται σε ημέρες από την ημέρα που έπεται της πράξης την οποία αφορούν.
2. Κάθε προθεσμία που αναφέρεται στον παρόντα τίτλο μπορεί να τροποποιείται με αμοιβαία συμφωνία των Μερών.
3. Το διαιτητικό δικαστήριο δύναται, ανά πάσα στιγμή, να προτείνει στα Μέρη την τροποποίηση οποιασδήποτε προθεσμίας που αναφέρεται στον παρόντα τίτλο, αναφέροντας τους λόγους για την πρόταση.

## ΑΡΘΡΟ 758

## Δαπάνες

1. Κάθε Μέρος επιβαρύνεται με τα έξοδά του που απορρέουν από τη συμμετοχή του στη διαδικασία διαιτητικού δικαστηρίου.
2. Έξοδα που απορρέουν από οργανωτικά θέματα, συμπεριλαμβανομένων της αμοιβής και των εξόδων των μελών του διοικητικού δικαστηρίου, βαρύνουν από κοινού και εξίσου τα διάδικα Μέρη. Η αμοιβή των διαιτητών ορίζεται σύμφωνα με το παράρτημα 48.

## ΑΡΘΡΟ 759

## Παραρτήματα

1. Οι διαδικασίες επίλυσης διαφορών που προβλέπονται στον παρόντα τίτλο διέπονται από τον εσωτερικό κανονισμό που ορίζεται στο παράρτημα 48 και διεξάγονται σύμφωνα με το παράρτημα 49.
2. Το συμβούλιο εταιρικής σχέσης δύναται να τροποποιεί τα παραρτήματα 48 και 49.

## ΚΕΦΑΛΑΙΟ 5

## ΕΙΔΙΚΕΣ ΡΥΘΜΙΣΕΙΣ ΓΙΑ ΜΟΝΟΜΕΡΗ ΜΕΤΡΑ

## ΑΡΘΡΟ 760

## Ειδικές διαδικασίες για διορθωτικά μέτρα και επανεξισορρόπηση

1. Για τους σκοπούς του άρθρου 374 και του άρθρου 411 παράγραφοι 2 και 3, ο παρών τίτλος εφαρμόζεται με τις τροποποιήσεις που ορίζονται στο παρόν άρθρο.

2. Κατά παρέκκλιση από το άρθρο 740 και το παράρτημα 48, εάν τα Μέρη δεν συμφωνήσουν σχετικά με τη σύνθεση του διαιτητικού δικαστηρίου εντός δύο ημερών, ο συμπρόεδρος του συμβουλίου εταιρικής σχέσης από το προσφεύγον Μέρος επιλέγει, το αργότερο μία ημέρα μετά τη λήξη της προθεσμίας των δύο ημερών, διαιτητή με κλήρωση από τον υποκατάλογο κάθε Μέρους και τον πρόεδρο του διαιτητικού δικαστηρίου με κλήρωση από τον υποκατάλογο των διαιτητών που έχει καταρτιστεί σύμφωνα με το άρθρο 752. Ο συμπρόεδρος του συμβουλίου εταιρικής σχέσης από το προσφεύγον Μέρος δύναται να αναθέτει σε τρίτο την εν λόγω επιλογή του διαιτητή ή του προέδρου με κλήρωση. Κάθε πρόσωπο επιβεβαιώνει τη διαθεσιμότητά του σε αμφοτέρα τα Μέρη εντός δύο ημερών από την ημερομηνία κατά την οποία ενημερώθηκε για τον διορισμό του. Η οργανωτική συνεδρίαση που αναφέρεται στο άρθρο 10 του παραρτήματος 48 πραγματοποιείται εντός δύο ημερών από τη σύσταση του διαιτητικού δικαστηρίου.
3. Κατά παρέκκλιση από τον κανόνα 11 του παραρτήματος 48, το προσφεύγον Μέρος διαβιβάζει τις γραπτές παρατηρήσεις του το αργότερο εντός επτά ημερών από την ημερομηνία σύστασης του διαιτητικού δικαστηρίου. Το καθ' ου Μέρος διαβιβάζει το γραπτό υπόμνημά του το αργότερο εντός επτά ημερών από την ημερομηνία διαβίβασης του γραπτού υπομνήματος του προσφεύγοντος Μέρους. Το διαιτητικό δικαστήριο προσαρμόζει κάθε άλλη σχετική προθεσμία της διαδικασίας επίλυσης διαφορών, ανάλογα με τις ανάγκες, ώστε να διασφαλίζεται η έγκαιρη υποβολή της έκθεσης.
4. Το άρθρο 745 δεν εφαρμόζεται και οι παραπομπές στην απόφαση του παρόντος τίτλου νοούνται ως παραπομπές στην απόφαση που αναφέρεται στο άρθρο 374 παράγραφος 10 ή στο άρθρο 411 παράγραφος 3 στοιχείο γ).
5. Κατά παρέκκλιση από το άρθρο 748 παράγραφος 2, εντός 30 ημερών από την ημερομηνία διαβίβασης του αιτήματος, το διαιτητικό δικαστήριο διαβιβάζει στα Μέρη την απόφασή του.

## ΑΡΘΡΟ 761

Αναστολή υποχρεώσεων για τους σκοπούς του άρθρου 374 παράγραφος 12, του άρθρου 501 παράγραφος 5 και του άρθρου 506 παράγραφος 7

1. Το επίπεδο αναστολής των υποχρεώσεων δεν υπερβαίνει το επίπεδο που ισοδυναμεί με την ολική ή μερική αναίρεση των οφελών δυνάμει της παρούσας συμφωνίας ή βάσει συμπληρωματικής συμφωνίας που προκαλείται άμεσα από τα διορθωτικά ή αντισταθμιστικά μέτρα από την ημερομηνία έναρξης ισχύος των διορθωτικών ή αντισταθμιστικών μέτρων έως την ημερομηνία έκδοσης της διαιτητικής απόφασης.
2. Το επίπεδο αναστολής των υποχρεώσεων που ζητείται από το προσφεύγον Μέρος και ο καθορισμός του επιπέδου αναστολής των υποχρεώσεων από το διαιτητικό δικαστήριο βασίζονται σε πραγματικά περιστατικά που αποδεικνύουν ότι η ολική ή μερική αναίρεση των οφελών απορρέει άμεσα από την εφαρμογή του διορθωτικού ή αντισταθμιστικού μέτρου και επηρεάζει συγκεκριμένα εμπορεύματα, παρόχους υπηρεσιών, επενδυτές ή άλλους οικονομικούς παράγοντες και όχι απλώς σε ισχυρισμούς, εικασίες ή μικρές πιθανότητες.
3. Το επίπεδο της ολικής ή μερικής αναίρεσης των οφελών που ζητείται από το προσφεύγον Μέρος ή καθορίζεται από το διαιτητικό δικαστήριο:
  - α) δεν περιλαμβάνει αποζημιώσεις κυρωτικού χαρακτήρα, τόκους ή υποθετικές απώλειες κερδών ή επιχειρηματικών ευκαιριών·
  - β) μειώνεται κατά τυχόν προηγούμενες επιστροφές δασμών, αποζημίωση για βλάβες ή άλλες μορφές αποζημίωσης που έχουν ήδη ληφθεί από τους ενδιαφερόμενους φορείς εκμετάλλευσης ή το οικείο Μέρος· και

- γ) δεν περιλαμβάνουν τη συνεισφορά στην ολική ή μερική αναίρεση των οφελών λόγω εσκεμμένης ή εξ αμελείας πράξης ή παράλειψης του οικείου Μέρους ή οποιουδήποτε προσώπου ή οντότητας σε σχέση με το οποίο ζητούνται διορθωτικά μέτρα στο πλαίσιο της σκοπούμενης αναστολής των υποχρεώσεων.

#### ΑΡΘΡΟ 762

Προϋποθέσεις για την επανεξισορρόπηση, διορθωτικά μέτρα, αντισταθμιστικά μέτρα και μέτρα διασφάλισης

Όταν ένα Μέρος λαμβάνει μέτρο δυνάμει του άρθρου 374, του άρθρου 411, του άρθρου 469, του άρθρου 501, του άρθρου 506 ή του άρθρου 773, το μέτρο αυτό εφαρμόζεται μόνο σε σχέση με τις καλυπτόμενες διατάξεις κατά την έννοια του άρθρου 735 και συμμορφώνεται, τηρουμένων των αναλογιών, με τις προϋποθέσεις του άρθρου 749 παράγραφος 3.



## ΤΙΤΛΟΣ ΙΙ

## ΒΑΣΗ ΤΗΣ ΣΥΝΕΡΓΑΣΙΑΣ

## ΑΡΘΡΟ 763

## Δημοκρατία, κράτος δικαίου και ανθρώπινα δικαιώματα

1. Τα Μέρη συνεχίζουν να προασπίζουν τις κοινές αξίες και αρχές της δημοκρατίας, του κράτους δικαίου και του σεβασμού των ανθρωπίνων δικαιωμάτων, οι οποίες αποτελούν τη βάση των εσωτερικών και διεθνών πολιτικών τους. Προς την εν λόγω κατεύθυνση, τα Μέρη επιβεβαιώνουν τον σεβασμό τους για την Οικουμενική Διακήρυξη των Δικαιωμάτων του Ανθρώπου και τις διεθνείς συνθήκες για τα ανθρώπινα δικαιώματα στις οποίες είναι μέρη.
2. Τα Μέρη προάγουν αυτές τις κοινές αξίες και αρχές σε διεθνή φόρουμ. Τα Μέρη συνεργάζονται για την προαγωγή αυτών των αξιών και αρχών, μεταξύ άλλων από κοινού με τρίτες χώρες ή σε τρίτες χώρες.

## ΑΡΘΡΟ 764

## Καταπολέμηση της κλιματικής αλλαγής

1. Τα Μέρη θεωρούν ότι η κλιματική αλλαγή συνιστά υπαρκτή απειλή για την ανθρωπότητα και επαναλαμβάνουν τη δέσμευσή τους για ενίσχυση της παγκόσμιας απόκρισης στην απειλή αυτή. Η καταπολέμηση της ανθρωπογενούς κλιματικής αλλαγής, όπως αναφέρεται στη σύμβαση-πλαίσιο των Ηνωμένων Εθνών για την κλιματική αλλαγή (στο εξής: UNFCCC), και ειδικότερα, στη συμφωνία του Παρισιού που εγκρίθηκε από τη Διάσκεψη των μερών της σύμβασης-πλαισίου των Ηνωμένων Εθνών για την κλιματική αλλαγή κατά την 21η σύνοδό της (στο εξής: συμφωνία του Παρισιού), διαποτίζει τις εσωτερικές και εξωτερικές πολιτικές της Ένωσης και του Ηνωμένου Βασιλείου. Ως εκ τούτου, κάθε Μέρος σέβεται τη συμφωνία του Παρισιού και τη διαδικασία που έχει θεσπίσει η UNFCCC και απέχει από πράξεις ή παραλείψεις που αντιβαίνουν ουσιωδώς στον στόχο και τον σκοπό της συμφωνίας του Παρισιού.
2. Τα Μέρη προάγουν την καταπολέμηση της κλιματικής αλλαγής σε διεθνή φόρουμ, μεταξύ άλλων με τη συνεργασία με άλλες χώρες και περιφέρειες για την αύξηση του επιπέδου φιλοδοξίας όσον αφορά τη μείωση των εκπομπών αερίων του θερμοκηπίου.

## ΑΡΘΡΟ 765

## Καταπολέμηση της διάδοσης των όπλων μαζικής καταστροφής

1. Τα Μέρη θεωρούν ότι η διάδοση των όπλων μαζικής καταστροφής (ΟΜΚ) και των μέσων παράδοσής τους, τόσο σε κρατικούς όσο και σε μη κρατικούς φορείς, αποτελεί μία από τις σοβαρότερες απειλές κατά της διεθνούς σταθερότητας και ασφάλειας. Συνεπώς, τα Μέρη συμφωνούν να συνεργάζονται και να συμβάλλουν στην καταπολέμηση της διάδοσης των όπλων μαζικής καταστροφής και των φορέων τους, μεριμνώντας για την πλήρη τήρηση και εφαρμογή σε εθνικό επίπεδο των υφιστάμενων υποχρεώσεών τους βάσει των διεθνών συνθηκών και συμφωνιών και άλλων συναφών διεθνών υποχρεώσεών τους για θέματα αφοπλισμού και μη διάδοσης των όπλων μαζικής καταστροφής.
2. Επιπλέον, τα Μέρη συμφωνούν να συνεργάζονται και να συμβάλλουν στην καταπολέμηση της διάδοσης των όπλων μαζικής καταστροφής και των φορέων τους:
  - α) λαμβάνοντας μέτρα για την υπογραφή και την επικύρωση όλων των συναφών διεθνών πράξεων ή για την προσχώρηση στις πράξεις αυτές, κατά περίπτωση, καθώς και για την πλήρη εφαρμογή τους· και
  - β) δημιουργώντας ένα αποτελεσματικό σύστημα εθνικών ελέγχων κατά την εξαγωγή, το οποίο θα καλύπτει τόσο την εξαγωγή όσο και τη διαμετακόμιση προϊόντων που συνδέονται με τα ΟΜΚ, θα περιλαμβάνει έλεγχο της τελικής χρησιμοποίησης των τεχνολογιών διπλής χρήσης για την παραγωγή ΟΜΚ και θα προβλέπει αποτελεσματικές κυρώσεις σε περίπτωση παραβιάσεων που διαπιστώνονται κατά τους ελέγχους εξαγωγής.
3. Τα Μέρη συμφωνούν να καθιερώσουν τακτικό πολιτικό διάλογο για τα εν λόγω ζητήματα.

## ΑΡΘΡΟ 766

## Φορητά όπλα και ελαφρύς οπλισμός και λοιπά συμβατικά όπλα

1. Τα Μέρη αναγνωρίζουν ότι η παράνομη κατασκευή, μεταφορά και κυκλοφορία φορητών όπλων και ελαφρού οπλισμού (ΦΟΕΟ), συμπεριλαμβανομένων των πυρομαχικών τους, η άμετρη συγκέντρωσή τους, η κακή διαχείρισή τους, τα ανεπαρκώς ασφαλισμένα οπλοστάσια και η ανεξέλεγκτη διάδοσή τους συνιστούν σοβαρή απειλή κατά της ειρήνης και της διεθνούς ασφάλειας.
2. Τα Μέρη συμφωνούν να τηρούν και να εφαρμόζουν πλήρως τις αντίστοιχες υποχρεώσεις τους για την αντιμετώπιση του λαθρεμπορίου ΦΟΕΟ, συμπεριλαμβανομένων των πυρομαχικών τους, σύμφωνα με τις ισχύουσες διεθνείς συμφωνίες και τα ψηφίσματα του Συμβουλίου Ασφαλείας των Ηνωμένων Εθνών, καθώς και τις αντίστοιχες δεσμεύσεις που έχουν αναλάβει στο πλαίσιο άλλων διεθνών μέσων που εφαρμόζονται σε αυτόν τον τομέα, όπως το πρόγραμμα δράσης των Ηνωμένων Εθνών για την πρόληψη, την καταπολέμηση και την εξάλειψη της παράνομης διακίνησης ΦΟΕΟ υπό όλες τις πτυχές.
3. Τα Μέρη αναγνωρίζουν τη σημασία των εσωτερικών συστημάτων ελέγχου για τη μεταφορά συμβατικών όπλων σύμφωνα με τις υπάρχουσες διεθνείς προδιαγραφές. Τα Μέρη αναγνωρίζουν τη σημασία διεξαγωγής των ελέγχων αυτών κατά τρόπο υπεύθυνο ως συμβολή στη διεθνή και περιφερειακή ειρήνη, ασφάλεια και σταθερότητα, καθώς και τη μείωση του ανθρώπινου πόνου και την πρόληψη της εκτροπής συμβατικών όπλων.
4. Τα Μέρη αναλαμβάνουν, εν προκειμένω, να εφαρμόζουν πλήρως τη Συνθήκη Εμπορίας Όπλων και να συνεργάζονται μεταξύ τους στο πλαίσιο της εν λόγω Συνθήκης, μεταξύ άλλων προάγοντας την καθολική ισχύ και την πλήρη εφαρμογή της εν λόγω Συνθήκης από όλα τα κράτη μέλη των ΗΕ.

5. Τα Μέρη αναλαμβάνουν, συνεπώς, να συνεργάζονται στο πλαίσιο των προσπαθειών τους, με σκοπό τη ρύθμιση ή τη βελτίωση της ρύθμισης του διεθνούς εμπορίου συμβατικών όπλων και την πρόληψη, την καταπολέμηση και την εξάλειψη του παράνομου εμπορίου όπλων.
6. Τα Μέρη συμφωνούν να καθιερώσουν τακτικό πολιτικό διάλογο για τα εν λόγω ζητήματα.

#### ΑΡΘΡΟ 767

##### Τα πλέον σοβαρά εγκλήματα που απασχολούν τη διεθνή κοινότητα

1. Τα Μέρη επιβεβαιώνουν ότι τα πλέον σοβαρά εγκλήματα που απασχολούν τη διεθνή κοινότητα στο σύνολό της δεν πρέπει να παραμένουν ατιμώρητα και ότι η αποτελεσματική δίωξή τους πρέπει να εξασφαλίζεται με τη λήψη μέτρων σε εθνικό επίπεδο και με την ενίσχυση της διεθνούς συνεργασίας, μεταξύ άλλων και στο πλαίσιο του Διεθνούς Ποινικού Δικαστηρίου. Τα Μέρη συμφωνούν να στηρίζουν πλήρως την καθολικότητα και την ακεραιότητα του Καταστατικού της Ρώμης του Διεθνούς Ποινικού Δικαστηρίου και των σχετικών πράξεων.
2. Τα Μέρη συμφωνούν να καθιερώσουν τακτικό πολιτικό διάλογο για τα εν λόγω ζητήματα.

## ΑΡΘΡΟ 768

## Καταπολέμηση της τρομοκρατίας

1. Τα Μέρη συνεργάζονται σε διμερές, περιφερειακό και διεθνές επίπεδο με στόχο την πρόληψη και την καταπολέμηση τρομοκρατικών ενεργειών σε όλες τις μορφές και εκδηλώσεις τους σύμφωνα με το διεθνές δίκαιο, συμπεριλαμβανομένων, κατά περίπτωση, των διεθνών συμφωνιών για την καταπολέμηση της τρομοκρατίας, του διεθνούς ανθρωπιστικού δικαίου και του διεθνούς δικαίου για τα ανθρώπινα δικαιώματα, καθώς και σύμφωνα με τις αρχές του Χάρτη των Ηνωμένων Εθνών.
2. Τα Μέρη ενισχύουν τη συνεργασία για την καταπολέμηση της τρομοκρατίας, συμπεριλαμβανομένων της πρόληψης και της καταπολέμησης του βίαιου εξτρεμισμού και της χρηματοδότησης της τρομοκρατίας, με στόχο την προώθηση των κοινών συμφερόντων τους στον τομέα της ασφάλειας, λαμβάνοντας υπόψη την παγκόσμια στρατηγική των Ηνωμένων Εθνών για την καταπολέμηση της τρομοκρατίας και τις σχετικές αποφάσεις του Συμβουλίου Ασφαλείας των Ηνωμένων Εθνών, με την επιφύλαξη της συνεργασίας στον τομέα επιβολής του νόμου και της δικαστικής συνεργασίας σε ποινικές υποθέσεις και των ανταλλαγών πληροφοριών.
3. Τα Μέρη συμφωνούν να καθιερώσουν τακτικό πολιτικό διάλογο για τα εν λόγω ζητήματα. Ο εν λόγω διάλογος θα έχει, μεταξύ άλλων, στόχο να προάγει και να διευκολύνει:
  - α) την ανταλλαγή εκτιμήσεων σχετικά με την απειλή της τρομοκρατίας·
  - β) την ανταλλαγή βέλτιστων πρακτικών και εμπειρογνωσίας στον τομέα της καταπολέμησης της τρομοκρατίας·

- γ) την επιχειρησιακή συνεργασία και την ανταλλαγή πληροφοριών και
- δ) τις ανταλλαγές όσον αφορά τη συνεργασία στο πλαίσιο πολυμερών οργανισμών.

## ΑΡΘΡΟ 769

### Προστασία δεδομένων προσωπικού χαρακτήρα

1. Τα Μέρη επιβεβαιώνουν τη δέσμευσή τους για διασφάλιση υψηλού επιπέδου προστασίας των δεδομένων προσωπικού χαρακτήρα. Καταβάλλουν κάθε προσπάθεια συνεργασίας με στόχο την προώθηση υψηλών διεθνών προτύπων.
2. Τα Μέρη αναγνωρίζουν ότι τα φυσικά πρόσωπα έχουν δικαίωμα στην προστασία των δεδομένων προσωπικού χαρακτήρα και της ιδιωτικής ζωής και ότι τα υψηλά πρότυπα εν προκειμένω συμβάλλουν στην εμπιστοσύνη στην ψηφιακή οικονομία και στην ανάπτυξη του εμπορίου και αποτελούν καταλυτικό παράγοντα για την αποτελεσματική συνεργασία στον τομέα της επιβολής του νόμου. Για τον σκοπό αυτόν, τα Μέρη δεσμεύονται να τηρούν, το καθένα στο πλαίσιο των αντίστοιχων νομοθετικών και κανονιστικών διατάξεών τους, τις δεσμεύσεις που έχουν αναλάβει στην παρούσα συμφωνία σε σχέση με το οικείο δικαίωμα.
3. Τα Μέρη συνεργάζονται σε διμερές και πολυμερές επίπεδο, με σεβασμό των αντίστοιχων νομοθετικών και κανονιστικών διατάξεών τους. Η εν λόγω συνεργασία μπορεί να περιλαμβάνει διάλογο, ανταλλαγές εμπειρογνωσίας και συνεργασία στον τομέα της επιβολής του νόμου, κατά περίπτωση, όσον αφορά την προστασία των δεδομένων προσωπικού χαρακτήρα.

4. Όταν η παρούσα συμφωνία ή οποιαδήποτε συμπληρωματική συμφωνία προβλέπει διαβίβαση δεδομένων προσωπικού χαρακτήρα, η εν λόγω διαβίβαση πραγματοποιείται σύμφωνα με τους κανόνες του διαβιβάζοντος Μέρους για τις διεθνείς διαβιβάσεις δεδομένων προσωπικού χαρακτήρα. Προς αποφυγή αμφιβολιών, διευκρινίζεται ότι η παρούσα παράγραφος δεν θίγει την εφαρμογή τυχόν ειδικών διατάξεων της παρούσας συμφωνίας σχετικά με τη διαβίβαση δεδομένων προσωπικού χαρακτήρα, ιδίως του άρθρου 202 και του άρθρου 525, και του τίτλου I του έκτου μέρους. Όπου απαιτείται, κάθε Μέρος καταβάλλει κάθε δυνατή προσπάθεια, τηρώντας παράλληλα τους κανόνες του για τις διεθνείς διαβιβάσεις δεδομένων προσωπικού χαρακτήρα, προκειμένου να θεσπίσει τις αναγκαίες εγγυήσεις για τη διαβίβαση δεδομένων προσωπικού χαρακτήρα, λαμβάνοντας υπόψη τυχόν συστάσεις του συμβουλίου εταιρικής σχέσης σύμφωνα με το άρθρο 7 παράγραφος 4 στοιχείο η).

#### ΑΡΘΡΟ 770

Συνολική συνεργασία σε θέματα κοινού οικονομικού, περιβαλλοντικού και κοινωνικού ενδιαφέροντος

1. Τα Μέρη αναγνωρίζουν τη σημασία της συνολικής συνεργασίας για την αντιμετώπιση ζητημάτων κοινού οικονομικού, περιβαλλοντικού και κοινωνικού ενδιαφέροντος. Όταν είναι προς το κοινό συμφέρον τους, προάγουν πολυμερείς λύσεις σε κοινά προβλήματα.



2. Τα Μέρη, διατηρώντας την αυτονομία τους στη λήψη αποφάσεων και με την επιφύλαξη άλλων διατάξεων της παρούσας συμφωνίας ή οποιασδήποτε συμπληρωματικής συμφωνίας, καταβάλλουν κάθε προσπάθεια συνεργασίας σε τρέχοντα και αναδυόμενα παγκόσμια ζητήματα κοινού ενδιαφέροντος, όπως η ειρήνη και η ασφάλεια, η κλιματική αλλαγή, η βιώσιμη ανάπτυξη, η διασυννοριακή ρύπανση, η προστασία του περιβάλλοντος, η ψηφιοποίηση, η δημόσια υγεία και η προστασία των καταναλωτών, η φορολογία, η χρηματοπιστωτική σταθερότητα και οι ελεύθερες και δίκαιες εμπορικές συναλλαγές και οι επενδύσεις. Για τον σκοπό αυτόν, τα Μέρη προσπαθούν να διατηρούν σταθερό και αποτελεσματικό διάλογο και να συντονίζουν τις θέσεις τους στο πλαίσιο πολυμερών οργανισμών και φόρουμ όπου συμμετέχουν, όπως τα Ηνωμένα Έθνη, η Ομάδα των Επτά (G-7) και η Ομάδα των Είκοσι (G-20), ο Οργανισμός Οικονομικής Συνεργασίας και Ανάπτυξης, το Διεθνές Νομισματικό Ταμείο, η Παγκόσμια Τράπεζα και ο Παγκόσμιος Οργανισμός Εμπορίου.

#### ΑΡΘΡΟ 771

#### Ουσιώδη στοιχεία

Το άρθρο 763 παράγραφος 1, το άρθρο 764 παράγραφος 1 και το άρθρο 765 παράγραφος 1 αποτελούν ουσιώδη στοιχεία της εταιρικής σχέσης που θεσπίζεται με την παρούσα συμφωνία και οποιαδήποτε συμπληρωματική συμφωνία.

## ΤΙΤΛΟΣ ΙΙΙ

## ΕΚΠΛΗΡΩΣΗ ΥΠΟΧΡΕΩΣΕΩΝ ΚΑΙ ΜΕΤΡΑ ΔΙΑΣΦΑΛΙΣΗΣ

## ΑΡΘΡΟ 772

## Εκπλήρωση υποχρεώσεων που περιγράφονται ως ουσιώδη στοιχεία

1. Αν ένα εκ των δύο Μερών θεωρεί ότι το άλλο Μέρος αποτυγχάνει σοβαρά και ουσιωδώς να εκπληρώσει οποιαδήποτε από τις υποχρεώσεις που περιγράφονται ως ουσιώδη στοιχεία στο άρθρο 771, μπορεί να αποφασίσει να διακόψει ή να αναστείλει την εφαρμογή της παρούσας συμφωνίας ή οποιασδήποτε συμπληρωματικής συμφωνίας, πλήρως ή εν μέρει.
2. Πριν να το πράξει, το Μέρος που επικαλείται την εφαρμογή του παρόντος άρθρου ζητεί την άμεση συνεδρίαση του συμβουλίου εταιρικής σχέσης με σκοπό την επιδίωξη μιας έγκαιρης και αμοιβαία αποδεκτής λύσης. Αν δεν βρεθεί αμοιβαία αποδεκτή λύση εντός 30 ημερών από την ημερομηνία του αιτήματος προς το συμβούλιο εταιρικής σχέσης, το Μέρος μπορεί να λάβει τα μέτρα που αναφέρονται στην παράγραφο 1.
3. Τα μέτρα που αναφέρονται στην παράγραφο 1 σέβονται πλήρως το διεθνές δίκαιο και είναι αναλογικά. Δίνεται προτεραιότητα στα μέτρα που διαταράσσουν λιγότερο τη λειτουργία της παρούσας συμφωνίας και οποιωνδήποτε συμπληρωματικών συμφωνιών της.

4. Τα Μέρη θεωρούν ότι, για να συνιστά μια κατάσταση σοβαρή και ουσιώδη μη εκπλήρωση οποιασδήποτε από τις υποχρεώσεις που περιγράφονται στο άρθρο 771 ως στοιχεία ουσιώδους σημασίας, πρέπει να έχει εξαιρετικού είδους βαρύτητα και φύση που να απειλούν την ειρήνη και την ασφάλεια ή να έχουν διεθνή αντίκτυπο. Προς αποφυγήν αμφιβολιών, μια πράξη ή παράλειψη που αντιβαίνει ουσιωδώς στο αντικείμενο και τον σκοπό της συμφωνίας του Παρισιού θεωρείται πάντα σοβαρή και ουσιώδης μη εκπλήρωση για τους σκοπούς του παρόντος άρθρου.

#### ΑΡΘΡΟ 773

##### Μέτρα διασφάλισης

1. Εάν προκύψουν σοβαρές οικονομικές, κοινωνικές ή περιβαλλοντικές δυσχέρειες τομειακού ή περιφερειακού χαρακτήρα, συμπεριλαμβανομένου σχετικά με τις αλιευτικές δραστηριότητες και τις εξαρτώμενες απ' αυτές κοινότητες, οι οποίες ενδέχεται να διαρκέσουν, το ενδιαφερόμενο Μέρος δύναται να λάβει μονομερώς κατάλληλα μέτρα διασφάλισης. Τα εν λόγω μέτρα διασφάλισης περιορίζονται, όσον αφορά το πεδίο εφαρμογής και τη διάρκεια εφαρμογής τους, στο απολύτως αναγκαίο για τη διόρθωση της κατάστασης. Δίνεται προτεραιότητα σε μέτρα που θίγουν λιγότερο τη λειτουργία της παρούσας συμφωνίας.
2. Το ενδιαφερόμενο Μέρος ειδοποιεί το άλλο Μέρος, χωρίς καθυστέρηση, μέσω του συμβουλίου εταιρικής σχέσης και παρέχει όλες τις σχετικές πληροφορίες. Τα Μέρη αρχίζουν άμεσα διαβουλεύσεις στο πλαίσιο της συμβουλίου εταιρικής σχέσης, προκειμένου να εξευρεθεί αμοιβαία αποδεκτή λύση.

3. Το οικείο Μέρος λαμβάνει μέτρα διασφάλισης μόνο μετά την πάροδο ενός μηνός από την ημερομηνία κοινοποίησης που αναφέρεται στην παράγραφο 2, εκτός εάν η διαδικασία διαβουλεύσεων της παραγράφου 2 έχει ολοκληρωθεί από κοινού πριν εκπνεύσει η εν λόγω προθεσμία. Εάν, λόγω εξαιρετικών περιστάσεων, οι οποίες απαιτούν άμεση δράση, δεν είναι δυνατή η εκ των προτέρων εξέταση, το ενδιαφερόμενο Μέρος μπορεί να εφαρμόσει αμέσως τα απολύτως αναγκαία μέτρα διασφάλισης, για τη διόρθωση της κατάστασης.

Το ενδιαφερόμενο Μέρος κοινοποιεί στο συμβούλιο εταιρικής σχέσης, χωρίς καθυστέρηση, τα μέτρα που έλαβε και παρέχει όλες τις σχετικές πληροφορίες.

4. Εάν ένα μέτρο διασφάλισης που λαμβάνεται από το οικείο Μέρος δημιουργεί ανισορροπία μεταξύ των δικαιωμάτων και των υποχρεώσεων που απορρέουν από την παρούσα συμφωνία ή από οποιαδήποτε συμπληρωματική συμφωνία, το άλλο Μέρος μπορεί να λάβει τα αναλογικά μέτρα επανεξισορρόπησης που είναι απολύτως αναγκαία για την αποκατάσταση της ανισορροπίας. Δίνεται προτεραιότητα σε μέτρα που θίγουν λιγότερο τη λειτουργία της παρούσας συμφωνίας. Οι παράγραφοι 2 και 4 ισχύουν, κατ' αναλογία, για τα εν λόγω μέτρα επανεξισορρόπησης.

5. Οποιοδήποτε εκ των Μερών δύναται, χωρίς να προσφύγει προηγουμένως σε διαβουλεύσεις σύμφωνα με το άρθρο 738, να κινήσει τη διαδικασία διαιτησίας που αναφέρεται στο άρθρο 739 για να αμφισβητήσει κάποιο μέτρο που έχει λάβει το άλλο Μέρος κατ' εφαρμογή των παραγράφων 1 έως 5 του παρόντος άρθρου.

6. Τα μέτρα διασφάλισης που αναφέρονται στην παράγραφο 1 και τα μέτρα επανεξισορρόπησης που αναφέρονται στην παράγραφο 5 μπορούν επίσης να λαμβάνονται σε σχέση με συμπληρωματική συμφωνία, εκτός εάν προβλέπεται διαφορετικά σε αυτήν.

## ΕΒΔΟΜΟ ΜΕΡΟΣ

## ΤΕΛΙΚΕΣ ΔΙΑΤΑΞΕΙΣ

## ΑΡΘΡΟ 774

## Πεδίο εδαφικής εφαρμογής

1. Η παρούσα συμφωνία εφαρμόζεται στα εξής:
  - α) στα εδάφη όπου ισχύει η ΣΕΕ, η ΣΛΕΕ και η Συνθήκη περί ιδρύσεως της Ευρωπαϊκής Κοινότητας Ατομικής Ενέργειας, και υπό τους όρους που προβλέπονται στις εν λόγω συνθήκες· και
  - β) στο έδαφος του Ηνωμένου Βασιλείου.
2. Η παρούσα συμφωνία εφαρμόζεται επίσης στο Βαϊλάτο του Γκέρνζι, στο Βαϊλάτο του Τζέρζι και στη Νήσο του Μαν, στον βαθμό που ορίζεται στον πέμπτο τομέα του δεύτερου μέρους και στο άρθρο 520.
3. Η παρούσα συμφωνία ούτε εφαρμόζεται στο Γιβραλτάρ ούτε έχει έννομο αποτέλεσμα στο εν λόγω έδαφος.

4. Η παρούσα συμφωνία δεν εφαρμόζεται στα υπερπόντια εδάφη που διατηρούν ιδιαίτερες σχέσεις με το Ηνωμένο Βασίλειο: την Ανγκουίλα· τις Βερμούδες· το βρετανικό έδαφος της Ανταρκτικής· το βρετανικό έδαφος του Ινδικού Ωκεανού· τις Βρετανικές Παρθένες Νήσους· τις Νήσους Κάιμαν· τις Νήσους Φόκλαντ· το Μοντσεράτ· τις Νήσους Πίτκερν, Χέντερσον, Ντούσι και Οένο· τα Αγία Ελένη, Ασενσιόν και Τριστάν ντα Κούνα· τις Νήσους Νότια Γεωργία και Νότιες Σάντουιτς· και τις Νήσους Τερκ και Κάικος.

#### ΑΡΘΡΟ 775

##### Σχέσεις με άλλες συμφωνίες

Η παρούσα συμφωνία και οποιαδήποτε συμπληρωματική συμφωνία εφαρμόζονται με την επιφύλαξη οποιασδήποτε προγενέστερης διμερούς συμφωνίας μεταξύ του Ηνωμένου Βασιλείου, αφενός, και της Ένωσης και της Ευρωπαϊκής Κοινότητας Ατομικής Ενέργειας, αφετέρου. Τα Μέρη επιβεβαιώνουν τις υποχρεώσεις τους να εφαρμόζουν οποιαδήποτε εν λόγω συμφωνία.

#### ΑΡΘΡΟ 776

##### Επανεξέταση

Τα Μέρη επανεξετάζουν από κοινού την υλοποίηση της παρούσας συμφωνίας και των συμπληρωματικών συμφωνιών, καθώς και τυχόν σχετικά ζητήματα πέντε έτη μετά την έναρξη ισχύος της παρούσας συμφωνίας και στη συνέχεια ανά πέντε έτη.

## ΑΡΘΡΟ 777

## Διαβαθμισμένες πληροφορίες και ευαίσθητες μη διαβαθμισμένες πληροφορίες

Καμία διάταξη της παρούσας συμφωνίας ή οποιασδήποτε συμπληρωματικής συμφωνίας δεν ερμηνεύεται ως υποχρέωση των Μερών να γνωστοποιούν διαβαθμισμένες πληροφορίες.

Οι διαβαθμισμένες πληροφορίες ή το υλικό που παρέχεται από τα Μέρη ή που ανταλλάσσεται μεταξύ τους στο πλαίσιο της παρούσας συμφωνίας ή οποιασδήποτε συμπληρωματικής συμφωνίας υπόκεινται σε χειρισμό και προστασία σύμφωνα με τη συμφωνία σχετικά με διαδικασίες ασφάλειας για την ανταλλαγή και την προστασία διαβαθμισμένων πληροφοριών και οποιαδήποτε εκτελεστική ρύθμιση που έχει συναφθεί με βάση αυτήν.

Τα Μέρη συμφωνούν οδηγίες χειρισμού για να διασφαλίζουν την προστασία των ευαίσθητων μη διαβαθμισμένων πληροφοριών που ανταλλάσσουν μεταξύ τους.

## ΑΡΘΡΟ 778

## Αναπόσπαστα μέρη της παρούσας συμφωνίας

1. Τα πρωτόκολλα, παραρτήματα, τα προσαρτήματα και οι υποσημειώσεις της παρούσας συμφωνίας αποτελούν αναπόσπαστο μέρος της παρούσας συμφωνίας.

2. Καθένα από τα παραρτήματα της παρούσας συμφωνίας, συμπεριλαμβανομένων των προσαρτημάτων της, αποτελεί αναπόσπαστο μέρος του τμήματος, του κεφαλαίου, του τίτλου, του τομέα ή του πρωτοκόλλου που αναφέρεται στο εν λόγω παράρτημα ή στο οποίο γίνεται αναφορά στο εν λόγω παράρτημα. Για λόγους σαφήνειας, διευκρινίζεται ότι:

- α) το παράρτημα 1 αποτελεί αναπόσπαστο μέρος του τίτλου III του πρώτου μέρους·
- β) τα παραρτήματα 2, 3, 4, 5, 6, 7, 8 και 9 αποτελούν αναπόσπαστο μέρος του κεφαλαίου 2 του τίτλου I του πρώτου τομέα του δεύτερου μέρους·
- γ) το παράρτημα 10 αποτελεί αναπόσπαστο μέρος του κεφαλαίου 3 του τίτλου I του πρώτου τομέα του δεύτερου μέρους·
- δ) τα παραρτήματα 11, 12, 13, 14, 15, 16 και 17 αποτελούν αναπόσπαστο μέρος του κεφαλαίου 4 του τίτλου I του πρώτου τομέα του δεύτερου μέρους·
- ε) το παράρτημα 18 αποτελεί αναπόσπαστο μέρος του κεφαλαίου 5 του τίτλου I του πρώτου τομέα του δεύτερου μέρους·
- στ) τα παραρτήματα 19, 20, 21, 22, 23 και 24 αποτελούν αναπόσπαστο μέρος του τίτλου II του πρώτου τομέα του δεύτερου μέρους·
- ζ) το παράρτημα 25 αποτελεί αναπόσπαστο μέρος του τίτλου VI του πρώτου τομέα του δεύτερου μέρους·
- η) τα παραρτήματα 26, 27, 28 και 29 αποτελούν αναπόσπαστο μέρος του τίτλου VIII του πρώτου τομέα του δεύτερου μέρους·



- θ) το παράρτημα 27 αποτελεί αναπόσπαστο μέρος του τίτλου XI του πρώτου τομέα του δεύτερου μέρους·
- ι) το παράρτημα 30 και κάθε παράρτημα που έχει εγκριθεί σύμφωνα με το άρθρο 454 αποτελούν αναπόσπαστο μέρος του δεύτερου τίτλου του δεύτερου τομέα του δεύτερου μέρους·
- ια) το παράρτημα 31 αποτελεί αναπόσπαστο μέρος του τίτλου I του τρίτου τομέα του δεύτερου μέρους·
- ιβ) τα παραρτήματα 32, 33 και 34 αποτελούν αναπόσπαστο μέρος του τίτλου II του τρίτου τομέα του δεύτερου μέρους·
- ιγ) τα παραρτήματα 35, 36, 37 και 38 αποτελούν αναπόσπαστο μέρος του πέμπτου τομέα του δεύτερου μέρους·
- ιδ) το παράρτημα 39 αποτελεί αναπόσπαστο μέρος του τίτλου II του τρίτου μέρους·
- ιε) το παράρτημα 40 αποτελεί αναπόσπαστο μέρος του τίτλου III του τρίτου μέρους·
- ιστ) το παράρτημα 41 αποτελεί αναπόσπαστο μέρος του τίτλου V του τρίτου μέρους·
- ιζ) το παράρτημα 42 αποτελεί αναπόσπαστο μέρος του τίτλου VI του τρίτου μέρους·
- ιη) το παράρτημα 43 αποτελεί αναπόσπαστο μέρος του τίτλου VII του τρίτου μέρους·
- ιθ) το παράρτημα 44 αποτελεί αναπόσπαστο μέρος του τίτλου IX του τρίτου μέρους·
- κ) το παράρτημα 45 αποτελεί αναπόσπαστο μέρος του τίτλου III, του τίτλου VII και του τίτλου XI του τρίτου μέρους·

- κα) το παράρτημα 46 αποτελεί αναπόσπαστο μέρος του τίτλου ΧΙ του τρίτου μέρους·
- κβ) το παράρτημα 47 αποτελεί αναπόσπαστο μέρος του τμήματος του κεφαλαίου 1 του πέμπτου μέρους·
- κγ) τα παραρτήματα 48 και 49 αποτελούν αναπόσπαστο μέρος του τίτλου Ι του έκτου μέρους·
- κδ) το παράρτημα του πρωτοκόλλου για τη διοικητική συνεργασία και την καταπολέμηση της απάτης στον τομέα του Φόρου Προστιθέμενης Αξίας και για την αμοιβαία συνδρομή για την είσπραξη απαιτήσεων σχετικών με φόρους και δασμούς αποτελεί αναπόσπαστο μέρος του πρωτοκόλλου για τη διοικητική συνεργασία και την καταπολέμηση της απάτης στον τομέα του Φόρου Προστιθέμενης Αξίας και για την αμοιβαία συνδρομή για την είσπραξη απαιτήσεων σχετικών με φόρους και δασμούς·
- κε) Τα παραρτήματα SSC-1, SSC-2, SSC-3, SSC-4, SSC-5, SSC-6, SSC-7 και SSC-8 και τα προσαρτήματά τους αποτελούν αναπόσπαστο μέρος του πρωτοκόλλου για τον συντονισμό της κοινωνικής ασφάλισης.

ΑΡΘΡΟ 779

Καταγγελία

Κάθε Μέρος μπορεί να θέσει τέλος στην παρούσα συμφωνία με γραπτή κοινοποίηση διά της διπλωματικής οδού. Η παρούσα συμφωνία και οποιαδήποτε συμπληρωματική συμφωνία παύει να ισχύει την πρώτη ημέρα του δωδέκατου μήνα μετά την ημερομηνία κοινοποίησης.

## ΑΡΘΡΟ 780

## Αυθεντικά κείμενα

Η παρούσα συμφωνία συντάσσεται σε δύο αντίτυπα στην αγγλική, βουλγαρική, γαλλική, γερμανική, δανική, ελληνική, εσθονική, ισπανική, ιρλανδική, ιταλική, κροατική, λετονική, λιθουανική, μαλτέζικη, ολλανδική, ουγγρική, πολωνική, πορτογαλική, ρουμανική, σλοβακική, σλοβενική, σουηδική, τσεχική και φινλανδική γλώσσα. Έως τις 30 Απριλίου 2021, όλες οι γλωσσικές εκδόσεις της συμφωνίας υπόκεινται σε διαδικασία τελικού νομικού και γλωσσικού ελέγχου. Παρά την προηγούμενη περίοδο, η διαδικασία του τελικού νομικού και γλωσσικού ελέγχου της αγγλικής έκδοσης της συμφωνίας ολοκληρώνεται έως την ημερομηνία που αναφέρεται στο άρθρο 783 παράγραφος 1, εφόσον η εν λόγω ημερομηνία είναι προγενέστερη της 30ής Απριλίου 2021.

Οι γλωσσικές εκδόσεις που προκύπτουν από την ανωτέρω διαδικασία τελικού νομικού και γλωσσικού ελέγχου αντικαθιστούν εξ υπαρχής τις υπογεγραμμένες εκδόσεις της συμφωνίας και καθίστανται αυθεντικές και οριστικές με ανταλλαγή διπλωματικών διακοινώσεων μεταξύ των Μερών.

## ΑΡΘΡΟ 781

## Μελλοντικές προσχωρήσεις στην Ένωση

1. Η Ένωση ενημερώνει το Ηνωμένο Βασίλειο για κάθε νέο αίτημα τρίτης χώρας για προσχώρηση στην Ένωση.
2. Κατά τις διαπραγματεύσεις μεταξύ της Ένωσης και τρίτης χώρας για την προσχώρηση της εν λόγω χώρας στην Ένωση<sup>1</sup>, η Ένωση καταβάλλει προσπάθεια ώστε:
  - α) κατόπιν αιτήματος του Ηνωμένου Βασιλείου και στον μέγιστο δυνατό βαθμό, να παρέχει πληροφορίες που αφορούν οποιοδήποτε θέμα που καλύπτεται από την παρούσα συμφωνία και οποιαδήποτε συμπληρωματική συμφωνία· και
  - β) να λαμβάνει υπόψη οποιεσδήποτε επιφυλάξεις διατυπώνονται από το Ηνωμένο Βασίλειο.
3. Το συμβούλιο εταιρικής σχέσης εξετάζει τις συνέπειες που θα έχει η προσχώρηση τρίτης χώρας στην Ένωση για την παρούσα συμφωνία και οποιαδήποτε συμπληρωματική συμφωνία αρκετά πριν από την ημερομηνία της εν λόγω προσχώρησης.
4. Στον βαθμό που αυτό είναι αναγκαίο, πριν από την έναρξη ισχύος της συμφωνίας σχετικά με την προσχώρηση τρίτης χώρας στην Ένωσης, το Ηνωμένο Βασίλειο και η Ένωση:
  - α) τροποποιούν την παρούσα συμφωνία ή οποιαδήποτε συμπληρωματική συμφωνία·

---

<sup>1</sup> Προς αποφυγή αμφιβολιών, διευκρινίζεται ότι οι παράγραφοι 2 έως 9 εφαρμόζονται όσον αφορά τις διαπραγματεύσεις μεταξύ της Ένωσης και τρίτης χώρας για προσχώρηση στην Ένωση οι οποίες πραγματοποιούνται μετά την έναρξη ισχύος της παρούσας συμφωνίας, παρά το γεγονός ότι η αίτηση προσχώρησης υποβλήθηκε πριν από την έναρξη ισχύος της παρούσας συμφωνίας.

- β) εφαρμόζουν με απόφαση του συμβουλίου εταιρικής σχέσης οποιοσδήποτε άλλες απαραίτητες προσαρμογές ή μεταβατικές ρυθμίσεις όσον αφορά την παρούσα συμφωνία ή οποιαδήποτε συμπληρωματική συμφωνία· ή
- γ) αποφασίζουν στο πλαίσιο του συμβουλίου εταιρικής σχέσης αν:
- i) το άρθρο 492 θα εφαρμόζεται στους υπηκόους της εν λόγω τρίτης χώρας· ή
  - ii) θα θεσπίσουν μεταβατικές ρυθμίσεις σε ό,τι αφορά το άρθρο 492 σε σχέση με την εν λόγω τρίτη χώρα και τους υπηκόους της μόλις προσχωρήσει στην Ένωση.
5. Ελλείψει απόφασης δυνάμει της παραγράφου 4 στοιχείο γ) σημεία i) ή ii) του παρόντος άρθρου με την έναρξη ισχύος της συμφωνίας για την προσχώρηση της σχετικής τρίτης χώρας στην Ένωση, το άρθρο 492 δεν εφαρμόζεται στους υπηκόους της εν λόγω τρίτης χώρας.
6. Σε περίπτωση που το συμβούλιο εταιρικής σχέσης θεσπίσει μεταβατικές ρυθμίσεις όπως αναφέρεται στην παράγραφο 4 στοιχείο γ) σημείο ii), καθορίζει τη διάρκειά τους. Το συμβούλιο εταιρικής σχέσης μπορεί να παρατείνει τη διάρκεια των εν λόγω μεταβατικών ρυθμίσεων.
7. Πριν από τη λήξη των μεταβατικών ρυθμίσεων που αναφέρονται στην παράγραφο 4 στοιχείο γ) σημείο ii) του παρόντος άρθρου, το συμβούλιο εταιρικής σχέσης αποφασίζει αν θα εφαρμόσει το άρθρο 492 στους υπηκόους της εν λόγω τρίτης χώρας από τη λήξη των μεταβατικών ρυθμίσεων. Ελλείψει τέτοιας απόφασης, το άρθρο 492 δεν εφαρμόζεται στους υπηκόους της εν λόγω τρίτης χώρας από τη λήξη των μεταβατικών ρυθμίσεων.

8. Η παράγραφος 4 στοιχείο γ) και οι παράγραφοι 5 έως 7 δεν θίγουν τα προνόμια της Ένωσης δυνάμει της εσωτερικής νομοθεσίας της.

9. Προς αποφυγή αμφιβολιών, και με την επιφύλαξη της παραγράφου 4 στοιχείο γ) και των παραγράφων 5 έως 7, η παρούσα συμφωνία εφαρμόζεται σε σχέση με νέο κράτος μέλος της Ένωσης από την ημερομηνία προσχώρησης του εν λόγω νέου κράτους μέλους στην Ένωση.

#### ΑΡΘΡΟ 782

Προσωρινή διάταξη για τη διαβίβαση δεδομένων προσωπικού χαρακτήρα στο Ηνωμένο Βασίλειο

1. Για τη διάρκεια της καθορισμένης περιόδου, η διαβίβαση δεδομένων προσωπικού χαρακτήρα από την Ένωση στο Ηνωμένο Βασίλειο δεν θεωρείται διαβίβαση σε τρίτη χώρα βάσει του δικαίου της Ένωσης, υπό την προϋπόθεση ότι εφαρμόζεται η νομοθεσία του Ηνωμένου Βασιλείου για την προστασία των δεδομένων στις 31 Δεκεμβρίου 2020, όπως αποθηκεύεται και ενσωματώνεται στο δίκαιο του Ηνωμένου Βασιλείου από τον νόμο του 2018 για την Ευρωπαϊκή Ένωση (αποχώρηση) [European Union (Withdrawal) Act 2018] και όπως τροποποιήθηκε από τους κανονισμούς του 2019 για την προστασία των δεδομένων, την ιδιωτική ζωή και τις ηλεκτρονικές επικοινωνίες (τροποποιήσεις κ.λπ.) (Αποχώρηση από την ΕΕ) [Data Protection, Privacy and Electronic Communications (Amendments etc) (EU Exit) Regulations 2019 (SI 2019/419)]<sup>1</sup> («εφαρμοστέο καθεστώς προστασίας των δεδομένων») και υπό την προϋπόθεση ότι το Ηνωμένο Βασίλειο δεν ασκεί τις καθορισμένες εξουσίες χωρίς τη συμφωνία της Ένωσης στο πλαίσιο του συμβουλίου εταιρικής σχέσης.

---

<sup>1</sup> Όπως τροποποιήθηκαν από τους κανονισμούς του 2020 για την προστασία των δεδομένων, την ιδιωτική ζωή και τις ηλεκτρονικές επικοινωνίες (τροποποιήσεις κ.λπ.) (Αποχώρηση από την ΕΕ) [Data Protection, Privacy and Electronic Communications (Amendments etc) (EU Exit) Regulations 2020 (SI 2020/1586)].

2. Με την επιφύλαξη των παραγράφων 3 έως 11, η παράγραφος 1 εφαρμόζεται επίσης όσον αφορά τις διαβιβάσεις δεδομένων προσωπικού χαρακτήρα από την Ισλανδία, το Πριγκιπάτο του Λιχτενστάιν και το Βασίλειο της Νορβηγίας προς το Ηνωμένο Βασίλειο κατά τη διάρκεια της καθορισμένης περιόδου, η οποία πραγματοποιείται βάσει του δικαίου της Ένωσης όπως εφαρμόζεται στα εν λόγω κράτη βάσει της συμφωνίας για τον Ευρωπαϊκό Οικονομικό Χώρο που υπεγράφη στο Πόρτο στις 2 Μαΐου 1992, για όσο διάστημα εφαρμόζεται η παράγραφος 1 στις διαβιβάσεις δεδομένων προσωπικού χαρακτήρα από την Ένωση προς το Ηνωμένο Βασίλειο, υπό την προϋπόθεση ότι τα εν λόγω κράτη κοινοποιούν γραπτώς και στα δύο Μέρη τη ρητή αποδοχή τους για την εφαρμογή της παρούσας διάταξης.
3. Για τους σκοπούς του παρόντος άρθρου, ως «καθορισμένες εξουσίες» νοούνται οι εξουσίες:
- α) έκδοσης κανονισμών σύμφωνα με τα άρθρα 17Α, 17C και 74Α του νόμου του 2018 του Ηνωμένου Βασιλείου για την προστασία των δεδομένων (UK Data Protection Act 2018)·
  - β) έκδοσης νέων εγγράφων που θα προσδιορίζει τυποποιημένες ρήτρες προστασίας δεδομένων σύμφωνα με το άρθρο 119Α του νόμου του 2018 του Ηνωμένου Βασιλείου για την προστασία των δεδομένων
  - γ) έγκρισης νέου σχεδίου κώδικα δεοντολογίας σύμφωνα με το άρθρο 40 παράγραφος 5 του κανονισμού του Ηνωμένου Βασιλείου για την προστασία των δεδομένων («UK GDPR»), εκτός από κώδικα δεοντολογίας του οποίου δεν μπορεί να γίνει επίκληση για την παροχή κατάλληλων εγγυήσεων για τη διαβίβαση δεδομένων προσωπικού χαρακτήρα σε τρίτη χώρα σύμφωνα με το άρθρο 46 παράγραφος 2 στοιχείο ε) του κανονισμού του Ηνωμένου Βασιλείου για την προστασία των δεδομένων·
  - δ) έγκρισης νέων μηχανισμών πιστοποίησης σύμφωνα με το άρθρο 42 παράγραφος 5 του κανονισμού του Ηνωμένου Βασιλείου για την προστασία των δεδομένων, εκτός των μηχανισμών πιστοποίησης των οποίων δεν μπορεί να γίνει επίκληση για την παροχή κατάλληλων εγγυήσεων για τη διαβίβαση δεδομένων προσωπικού χαρακτήρα σε τρίτη χώρα σύμφωνα με το άρθρο 46 παράγραφος 2 στοιχείο f) του κανονισμού του Ηνωμένου Βασιλείου για την προστασία των δεδομένων·

- ε) έγκρισης νέων δεσμευτικών εταιρικών κανόνων σύμφωνα με το άρθρο 47 του ΓΚΠΔ του κανονισμού του Ηνωμένου Βασιλείου για την προστασία των δεδομένων
- στ) παροχής άδειας για τις νέες συμβατικές ρήτρες σύμφωνα με το άρθρο 46 παράγραφος 3 στοιχείο α) του κανονισμού του Ηνωμένου Βασιλείου για την προστασία των δεδομένων ή
- ζ) έγκρισης νέων διοικητικών ρυθμίσεων που αναφέρονται στο άρθρο 46 παράγραφος 3 στοιχείο β) του κανονισμού του Ηνωμένου Βασιλείου για την προστασία των δεδομένων.
4. Η «καθορισμένη περίοδος» αρχίζει την ημερομηνία έναρξης ισχύος της παρούσας συμφωνίας και, με την επιφύλαξη της παραγράφου 5, λήγει την προγενέστερη εκ των ακόλουθων ημερομηνιών:
- α) την ημερομηνία κατά την οποία η Ευρωπαϊκή Επιτροπή εκδώσει αποφάσεις επάρκειας σε σχέση με το Ηνωμένο Βασίλειο δυνάμει του άρθρου 36 παράγραφος 3 της οδηγίας (ΕΕ) 2016/680 και του άρθρου 45 παράγραφος 3 του κανονισμού (ΕΕ) 2016/679, ή
- β) κατά την ημερομηνία που πέφτει τέσσερις μήνες μετά την ημερομηνία έναρξης της καθορισμένης περιόδου, η οποία παρατείνεται κατά δύο επιπλέον μήνες, εκτός εάν ένα από τα Μέρη προβάλει αντιρρήσεις.
5. Με την επιφύλαξη των παραγράφων 6 και 7, εάν, κατά τη διάρκεια της καθορισμένης περιόδου, το Ηνωμένο Βασίλειο τροποποιήσει το εφαρμοστέο καθεστώς προστασίας των δεδομένων ή ασκήσει τις καθορισμένες εξουσίες χωρίς τη συμφωνία της Ένωσης στο πλαίσιο του συμβουλίου εταιρικής σχέσης, η καθορισμένη περίοδος λήγει την ημερομηνία κατά την οποία ασκούνται οι εξουσίες ή τίθεται σε ισχύ η τροποποίηση.
6. Οι αναφορές στην άσκηση των καθορισμένων εξουσιών στις παραγράφους 1 και 5 δεν περιλαμβάνουν την άσκηση των εν λόγω εξουσιών το αποτέλεσμα των οποίων περιορίζεται στην ευθυγράμμιση με τη σχετική νομοθεσία της Ένωσης για την προστασία των δεδομένων.



7. Οτιδήποτε θα συνιστούσε άλλως τροποποίηση του εφαρμοστέου καθεστώτος προστασίας των δεδομένων, το οποίο:

- α) πραγματοποιείται με τη σύμφωνη γνώμη της Ένωσης στο πλαίσιο του συμβουλίου εταιρικής σχέσης· ή
- β) περιορίζεται στην ευθυγράμμιση με τη σχετική νομοθεσία της Ένωσης για την προστασία των δεδομένων·

δεν αντιμετωπίζεται ως τροποποίηση του εφαρμοστέου καθεστώτος προστασίας δεδομένων για τους σκοπούς της παραγράφου 5 και, αντ' αυτού, θα πρέπει να αντιμετωπίζονται ως μέρος του εφαρμοστέου καθεστώτος προστασίας των δεδομένων για τους σκοπούς της παραγράφου 1.

8. Για τους σκοπούς των παραγράφων 1, 5 και 7, «συμφωνία της Ένωσης στο πλαίσιο του συμβουλίου εταιρικής σχέσης» σημαίνει:

- α) απόφαση του συμβουλίου εταιρικής σχέσης, όπως περιγράφεται στην παράγραφο 11· ή
- β) τεκμαιρόμενη συμφωνία όπως περιγράφεται στην παράγραφο 10.

9. Εάν το Ηνωμένο Βασίλειο ενημερώσει την Ένωση ότι προτίθεται να ασκήσει τις εξουσίες που του έχουν ανατεθεί ή προτείνει την τροποποίηση του ισχύοντος καθεστώτος προστασίας των δεδομένων, οποιοδήποτε Μέρος μπορεί να ζητήσει, εντός πέντε εργάσιμων ημερών, συνεδρίαση του συμβουλίου εταιρικής σχέσης, η οποία πρέπει να πραγματοποιηθεί εντός δύο εβδομάδων από το εν λόγω αίτημα.

10. Εάν δεν ζητηθεί τέτοια συνεδρίαση, η Ένωση θεωρείται ότι έχει δώσει τη συγκατάθεσή της για την εν λόγω άσκηση εξουσιών ή την τροποποίηση κατά τη διάρκεια της καθορισμένης περιόδου.

11. Εάν ζητηθεί τέτοια συνεδρίαση, το συμβούλιο εταιρικής σχέσης εξετάζει σ' αυτήν τη συνεδρίαση την προτεινόμενη άσκηση εξουσιών ή την τροποποίηση και μπορεί να εκδώσει απόφαση στην οποία δηλώνει ότι συμφωνεί με την άσκηση εξουσιών ή την τροποποίηση κατά τη διάρκεια της καθορισμένης περιόδου.

12. Το Ηνωμένο Βασίλειο ενημερώνει, στο μέτρο του ευλόγως δυνατού, την Ένωση εφόσον, κατά τη διάρκεια της καθορισμένης περιόδου, συνάψει νέα πράξη της οποίας μπορεί να γίνει επίκληση για τη διαβίβαση δεδομένων προσωπικού χαρακτήρα σε τρίτη χώρα σύμφωνα με το άρθρο 46 παράγραφος 2 στοιχείο α) του κανονισμού του Ηνωμένου Βασιλείου για την προστασία των δεδομένων ή το άρθρο 75 παράγραφος 1 στοιχείο α) του νόμου του 2018 του Ηνωμένου Βασιλείου για την προστασία των δεδομένων κατά τη διάρκεια της καθορισμένης περιόδου. Κατόπιν κοινοποίησης από το Ηνωμένο Βασίλειο δυνάμει της παρούσας παραγράφου, η Ένωση μπορεί να ζητήσει σύγκληση του συμβουλίου εταιρικής σχέσης για να συζητηθεί η σχετική πράξη.

13. Ο τίτλος I του έκτου μέρους δεν εφαρμόζεται στις διαφορές που αφορούν την ερμηνεία και την εφαρμογή του παρόντος άρθρου.

## ΑΡΘΡΟ 783

## Έναρξη ισχύος και προσωρινή εφαρμογή

1. Η παρούσα συμφωνία αρχίζει να ισχύει την πρώτη ημέρα του μήνα που έπεται εκείνου κατά τον οποίο αμφότερα τα Μέρη έχουν ενημερώσει το ένα το άλλο ότι έχουν ολοκληρώσει τις αντίστοιχες εσωτερικές απαιτήσεις και διαδικασίες τους για να διατυπώσουν τη συγκατάθεσή τους να δεσμευτούν.

2. Τα Μέρη συμφωνούν να εφαρμόζουν προσωρινά την παρούσα συμφωνία από την 1η Ιανουαρίου 2021, υπό την προϋπόθεση ότι, πριν από την ημερομηνία αυτή, έχουν κοινοποιήσει το ένα στο άλλο την ολοκλήρωση των αντίστοιχων εσωτερικών τους απαιτήσεων και διαδικασιών που απαιτούνται για την προσωρινή εφαρμογή. Η προσωρινή εφαρμογή παύει σε μία από τις ακόλουθες ημερομηνίες, ανάλογα με το ποια ημερομηνία είναι προγενέστερη:

- α) στις 28 Φεβρουαρίου 2021 ή άλλη ημερομηνία που αποφασίζεται από το συμβούλιο εταιρικής σχέσης· ή
- β) κατά την ημερομηνία που αναφέρεται στην παράγραφο 1.

3. Από την ημερομηνία από την οποία η παρούσα συμφωνία εφαρμόζεται προσωρινά, τα Μέρη θεωρούν ότι οι αναφορές της παρούσας συμφωνίας στην «ημερομηνία έναρξης ισχύος της παρούσας συμφωνίας» ή στην «έναρξη ισχύος της παρούσας συμφωνίας» νοούνται ως αναφορές στην ημερομηνία από την οποία η παρούσα συμφωνία εφαρμόζεται προσωρινά.

Съставено в Брюксел и Лондон на тридесети декември две хиляди и двадесета година.  
Hecho en Bruselas y Londres, el treinta de diciembre de dos mil veinte.  
V Bruselu a v Londýně dne třicátého prosince dva tisíce dvacet.  
Udfærdiget i Bruxelles og London, den tredivte december to tusind og tyve.  
Geschehen zu Brüssel und London am dreißigsten Dezember zweitausendzwanzig.  
Kahe tuhande kahekümnenda aasta detsembrikuu kolmekümnendal päeval Brüsselis ja Londonis.  
Έγινε στις Βρυξέλλες και στο Λονδίνο, στις τριάντα Δεκεμβρίου δύο χιλιάδες είκοσι.  
Done at Brussels and London on the thirtieth day of December in the year two thousand and twenty.  
Fait à Bruxelles et à Londres, le trente décembre deux mille vingt.  
Arna dhéanamh sa Bhruiséil agus i Londain, an tríochadú lá de mhí na Nollag an bhliain dhá mhíle fiche.  
Sastavljeno u Bruxellesu i Londonu tridesetog prosinca godine dvije tisuće dvadesete.  
Fatto a Bruxelles e Londra, addì trenta dicembre duemilaventi.  
Briseļē un Londonā, divi tūkstoši divdesmitā gada trīsdesmitajā decembrī.  
Priimta du tūkstančiai dvidešimtų metų gruodžio trisdešimtą dieną Briuselyje ir Londone.  
Kelt Brüsszelben és Londonban, a kétézer-husznadik év december havának harmincadik napján.  
Magħmul fi Brussell u Londra, fit-tletin jum ta' Diċembru fis-sena elfejn u għoxrin.  
Gedaan te Brussel en Londen, dertig december tweeduizend twintig.  
Sporządzono w Brukseli i Londynie dnia trzydziestego grudnia roku dwa tysiące dwudziestego.  
Feito em Bruxelas e em Londres, em trinta de dezembro de dois mil e vinte.  
Întocmit la Bruxelles și la Londra la treizeci decembrie două mii douăzeci.  
V Bruseli a Londýne tridsiateho decembra dvetisícdvadsať.  
V Bruslju in Londonu, tridesetega decembra dva tisoč dvajset.  
Tehty Brysselissä ja Lontoossa kolmantenakymmenentenä päivänä joulukuuta vuonna kaksituhattakaksikymmentä.  
Som skedde i Bryssel och i London den trettionde december år tjugohundratjugo.

За Европейския съюз  
Por la Unión Europea  
Za Evropskou unii  
For Den Europæiske Union  
Für die Europäische Union  
Euroopa Liidu nimel  
Για την Ευρωπαϊκή Ένωση  
For the European Union  
Pour l'Union européenne  
Thar ceann an Aontais Eorpaigh  
Za Europsku uniju  
Per l'Unione europea  
Eiropas Savienības vārdā –  
Europos Sąjungos vardu  
Az Európai Unió részéről  
Għall-Unjoni Ewropea  
Voor de Europese Unie  
W imieniu Unii Europejskiej  
Pela União Europeia  
Pentru Uniunea Europeană  
Za Európsku úniu  
Za Evropsko unijo  
Euroopan unionin puolesta  
För Europeiska unionen

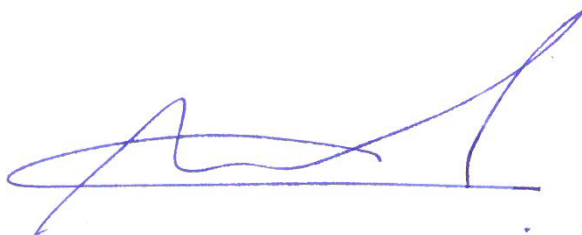

За Европейската общност за атомна енергия  
Por la Comunidad Europea de la Energía Atómica  
Za Evropské společenství pro atomovou energii  
For Det Europæiske Atomenergifællesskab  
Für die Europäische Atomgemeinschaft  
Euroopa Aatomienergiaühenduse nimel  
Για την Ευρωπαϊκή Κοινότητα Ατομικής Ενέργειας  
For the European Atomic Energy Community  
Pour la Communauté européenne de l'énergie atomique  
Thar ceann an Chomhphobail Eorpaigh do Fhuinneamh Adamhach  
Za Europsku zajednicu za atomsku energiju  
Per la Comunità europea dell'energia atomica  
Eiropas Atomenerģijas Kopienas vārdā –  
Europos atominės energijos bendrijos vardu  
Az Európai Atomenergia-közösség részéről  
F'isem il-Komunità Ewropea tal-Energija Atomika  
Voor de Europese Gemeenschap voor Atoomenergie  
W imieniu Europejskiej Wspólnoty Energii Atomowej  
Pela Comunidade Europeia da Energia Atómica  
Pentru Comunitatea Europeană a Energiei Atomice  
Za Európske spoločenstvo pre atómovú energiu  
Za Evropsko skupnost za atomsko energijo  
Euroopan atomienergiajärjestön puolesta  
För Europeiska atomenergigemenskapen



За Обединеното кралство Великобритания и Северна Ирландия  
Por el Reino Unido de Gran Bretaña e Irlanda del Norte  
Za Spojené království Velké Británie a Severního Irska  
For Det Forenede Kongerige Storbritannien og Nordirland  
Für das Vereinigte Königreich Großbritannien und Nordirland  
Suurbritannia ja Põhja-Iiri Ühendkuningriigi nimel  
Για το Ηνωμένο Βασίλειο της Μεγάλης Βρετανίας και της Βόρειας Ιρλανδίας  
For the United Kingdom of Great Britain and Northern Ireland  
Pour le Royaume-Uni de Grande-Bretagne et d'Irlande du Nord  
Thar ceann Ríocht Aontaithe na Breataine Móire agus Thuaisceart Éireann  
Za Ujedinjenu Kraljevinu Velike Britanije i Sjeverne Irske  
Per il Regno Unito di Gran Bretagna e Irlanda del Nord  
Lielbritānijas un Ziemeļīrijas Apvienotās Karalistes vārdā –  
Jungtinės Didžiosios Britanijos ir Šiaurės Airijos Karalystės vardu  
Nagy-Britannia és Észak-Írország Egyesült Királysága részéről  
Għar-Renju Unit tal-Gran Brittanja u l-Irlanda ta' Fuq  
Voor het Verenigd Koninkrijk van Groot-Brittannië en Noord-Ierland  
W imieniu Zjednoczonego Królestwa Wielkiej Brytanii i Irlandii Północnej  
Pelo Reino Unido da Grã-Bretanha e da Irlanda do Norte  
Pentru Regatul Unit al Marii Britanii și Irlandei de Nord  
Za Spojené kráľovstvo Veľkej Británie a Severného Írska  
Za Združeno kraljestvo Velika Britanija in Severna Irska  
Ison-Britannian ja Pohjois-Irlannin yhdistyneen kuningaskunnan puolesta  
För Förenade konungariket Storbritannien och Nordirland

A handwritten signature in black ink, consisting of a large, stylized initial 'B' followed by a series of loops and a final flourish.

**ΠΑΡΑΡΤΗΜΑ 1****ΕΣΩΤΕΡΙΚΟΣ ΚΑΝΟΝΙΣΜΟΣ ΤΟΥ ΣΥΜΒΟΥΛΙΟΥ ΕΤΑΙΡΙΚΗΣ ΣΧΕΣΗΣ  
ΚΑΙ ΤΩΝ ΕΠΙΤΡΟΠΩΝ****ΚΑΝΟΝΑΣ 1****Προεδρία**

1. Η Ένωση και το Ηνωμένο Βασίλειο αλληλοενημερώνονται σχετικά με το ονοματεπώνυμο, τη θέση και τα στοιχεία επικοινωνίας των αντίστοιχων ορισθέντων συμπροέδρων. Ο συμπρόεδρος θεωρείται ότι έχει την εξουσιοδότηση να εκπροσωπεί, αντίστοιχα, την Ένωση ή το Ηνωμένο Βασίλειο έως την ημερομηνία που θα ειδοποιηθεί ο νέος συμπρόεδρος από το άλλο Μέρος.
2. Οι αποφάσεις των συμπροέδρων που προβλέπονται από τον παρόντα εσωτερικό κανονισμό λαμβάνονται με κοινή συναίνεση.
3. Ο συμπρόεδρος μπορεί να αντικατασταθεί για συγκεκριμένη συνεδρίαση από ορισθέντα αντικαταστάτη. Ο συμπρόεδρος ή ο αντικαταστάτης του ενημερώνει τον άλλο συμπρόεδρο και τη γραμματεία του συμβουλίου εταιρικής σχέσης σχετικά με τον ορισθέντα αντικαταστάτη το συντομότερο δυνατόν. Κάθε αναφορά στον παρόντα εσωτερικό κανονισμό στους συμπρόεδρους νοείται ότι συμπεριλαμβάνει και τυχόν ορισθέντες αντικαταστάτες.



## ΚΑΝΟΝΑΣ 2

## Γραμματεία

Η γραμματεία του συμβουλίου εταιρικής σχέσης («γραμματεία») αποτελείται από έναν υπάλληλο της Ένωσης και έναν υπάλληλο της κυβέρνησης του Ηνωμένου Βασιλείου. Η γραμματεία εκτελεί τα καθήκοντα που της ανατίθενται από τον παρόντα εσωτερικό κανονισμό.

Η Ένωση και το Ηνωμένο Βασίλειο αλληλοενημερώνονται σχετικά με το ονοματεπώνυμο, τη θέση και τα στοιχεία επικοινωνίας του υπαλλήλου που είναι μέλος της γραμματείας του συμβουλίου εταιρικής σχέσης για την Ένωση και το Ηνωμένο Βασίλειο, αντίστοιχα. Ο εν λόγω υπάλληλος θεωρείται ότι συνεχίζει να ενεργεί ως μέλος της γραμματείας για την Ένωση ή το Ηνωμένο Βασίλειο έως την ημερομηνία που είτε η Ένωση είτε το Ηνωμένο Βασίλειο ενημερώσει το νέο μέλος.

## ΚΑΝΟΝΑΣ 3

## Συνεδριάσεις

1. Κάθε συνεδρίαση του συμβουλίου εταιρικής σχέσης συγκαλείται από τη γραμματεία σε ημερομηνία και ώρα που αποφασίζεται από τους συμπρόεδρους. Όταν είτε η Ένωση είτε το Ηνωμένο Βασίλειο έχει διαβιβάσει αίτημα για συνεδρίαση μέσω της γραμματείας, το συμβούλιο εταιρικής σχέσης προσπαθεί να συνεδριάσει εντός 30 ημερών από την υποβολή της σχετικής αίτησης ή νωρίτερα στις περιπτώσεις που προβλέπονται στην παρούσα συμφωνία.
2. Το συμβούλιο εταιρικής σχέσης συνεδριάζει στις Βρυξέλλες και στο Λονδίνο εναλλάξ, εκτός αν οι συμπρόεδροι αποφασίσουν διαφορετικά.

3. Κατά παρέκκλιση από την παράγραφο 2, οι συμπρόεδροι μπορούν να αποφασίσουν ότι μια συνεδρίαση του συμβουλίου εταιρικής σχέσης μπορεί να διεξαχθεί με βιντεοδιάσκεψη ή τηλεδιάσκεψη.

#### ΚΑΝΟΝΑΣ 4

##### Συμμετοχή σε συνεδριάσεις

1. Ένα εύλογο χρονικό διάστημα πριν από κάθε συνεδρίαση, η Ένωση και το Ηνωμένο Βασίλειο θα αλληλοενημερώνονται μέσω της γραμματείας για την προβλεπόμενη σύνθεση των αντίστοιχων αντιπροσωπειών τους και θα προσδιορίζουν το ονοματεπώνυμο και τη θέση κάθε μέλους της αντιπροσωπείας.
2. Κατά περίπτωση, οι συμπρόεδροι της επιτροπής ΣΟΕΣ μπορούν, βάσει αμοιβαίας συμφωνίας, να προσκαλούν εμπειρογνώμονες (δηλ. μη κυβερνητικούς υπαλλήλους) να παρίστανται σε συνεδριάσεις του συμβουλίου εταιρικής σχέσης με σκοπό την παροχή πληροφοριών σχετικά με συγκεκριμένα θέματα και μόνο για τα τμήματα της συνεδρίασης όπου συζητούνται αυτά τα συγκεκριμένα θέματα.

#### ΚΑΝΟΝΑΣ 5

##### Έγγραφα

Έγγραφα πάνω στα οποία βασίζονται οι εργασίες του συμβουλίου εταιρικής σχέσης αριθμούνται και διαβιβάζονται στην Ένωση και το Ηνωμένο Βασίλειο από τη γραμματεία.

## ΚΑΝΟΝΑΣ 6

## Αλληλογραφία

1. Η Ένωση και το Ηνωμένο Βασίλειο αποστέλλουν μέσω της γραμματείας την αλληλογραφία που απευθύνεται στο συμβούλιο εταιρικής σχέσης. Η σχετική αλληλογραφία μπορεί να αποστέλλεται με οποιαδήποτε μορφή γραπτής επικοινωνίας, συμπεριλαμβανομένου του ηλεκτρονικού ταχυδρομείου.
2. Η γραμματεία διασφαλίζει ότι η αλληλογραφία που απευθύνεται στο συμβούλιο εταιρικής σχέσης προσκομίζεται στους συμπροέδρους και, όταν κρίνεται σκόπιμο, διαβιβάζεται σύμφωνα με τον κανόνα 5.
3. Όλη η αλληλογραφία από τους συμπροέδρους ή που απευθύνεται άμεσα σ' αυτούς, αποστέλλεται στη γραμματεία και διαβιβάζεται, κατά περίπτωση, σύμφωνα με τον κανόνα 5.

## ΚΑΝΟΝΑΣ 7

## Ημερήσια διάταξη των συνεδριάσεων

1. Για κάθε συνεδρίαση καταρτίζεται από τη γραμματεία σχέδιο προσωρινής ημερήσιας διάταξης. Το σχέδιο διαβιβάζεται, μαζί με τα σχετικά έγγραφα, στους συμπροέδρους, το αργότερο 10 ημέρες πριν από την ημερομηνία της συνεδρίασης.
2. Η προσωρινή ημερήσια διάταξη περιλαμβάνει στοιχεία που ζητούνται από την Ένωση ή το Ηνωμένο Βασίλειο. Κάθε τέτοιο αίτημα, μαζί με τυχόν σχετικά έγγραφα, υποβάλλεται στη γραμματεία το αργότερο 15 ημέρες πριν από την έναρξη της συνεδρίασης.

3. Το αργότερο 5 ημέρες πριν από την ημερομηνία της συνεδρίασης οι συμπρόεδροι αποφασίζουν σχετικά με την προσωρινή ημερήσια διάταξη της συνεδρίασης.
4. Κατά την έναρξη κάθε συνεδρίασης, το συμβούλιο εταιρικής σχέσης εγκρίνει την ημερήσια διάταξη. Κατόπιν αιτήματος της Ένωσης ή του Ηνωμένου Βασιλείου, θέμα εκτός από αυτά που περιλαμβάνονται στην προσωρινή ημερήσια διάταξη μπορεί να συμπεριληφθεί στην ημερήσια διάταξη με συναίνεση.
5. Οι συμπρόεδροι του συμβουλίου εταιρικής σχέσης μπορούν, με αμοιβαία συμφωνία, να συντομεύουν ή να παρατείνουν τις προθεσμίες που ορίζονται στις παραγράφους 1, 2 και 3, προκειμένου να λαμβάνονται υπόψη οι ιδιαιτερότητες συγκεκριμένων περιπτώσεων.

## ΚΑΝΟΝΑΣ 8

### Πρακτικά

1. Το σχέδιο πρακτικών κάθε συνεδρίασης συντάσσεται από τον υπάλληλο που ενεργεί ως μέλος της γραμματείας του Μέρους που διοργανώνει τη συνεδρίαση, εντός 15 ημερών από τη λήξη της συνεδρίασης, εκτός αν αποφασιστεί διαφορετικά από τους συμπρόεδρους. Το σχέδιο πρακτικών διαβιβάζεται για σχολιασμό στο μέλος της γραμματείας του άλλου Μέρους. Το εν λόγω Μέρος υποβάλλει παρατηρήσεις εντός 7 ημερών από την ημερομηνία λήψης του σχεδίου πρακτικών.
2. Κατά κανόνα, τα πρακτικά συνοψίζουν κάθε θέμα της ημερήσιας διάταξης και προσδιορίζουν, κατά περίπτωση:
  - α) τα έγγραφα που υποβλήθηκαν στο συμβούλιο εταιρικής σχέσης·

- β) οποιαδήποτε δήλωση ζητήθηκε από έναν από τους συμπροέδρους να εγγραφεί στα πρακτικά και
- γ) οι ληφθείσες αποφάσεις, οι συστάσεις που διατυπώθηκαν, οι δηλώσεις που συμφωνήθηκαν και τα συμπεράσματα που εγκρίθηκαν σχετικά με συγκεκριμένα θέματα.
3. Τα πρακτικά περιλαμβάνουν σε παράρτημα έναν κατάλογο συμμετεχόντων ο οποίος ορίζει για καθεμία από τις αντιπροσωπείες τα ονόματα και τα καθήκοντα όλων των προσώπων που παρέστησαν στη συνεδρίαση.
4. Η γραμματεία προσαρμόζει το σχέδιο πρακτικών με βάση τις παρατηρήσεις που λαμβάνει και το σχέδιο πρακτικών, όπως αναθεωρείται, εγκρίνεται από τους συμπροέδρους εντός 28 ημερών από την ημερομηνία της συνεδρίασης ή έως οποιαδήποτε άλλη ημερομηνία συμφωνηθεί από τους συμπροέδρους. Μετά την έγκρισή τους, πιστοποιούνται τα δύο αντίτυπα των πρακτικών με την υπογραφή των μελών της γραμματείας. Η Ένωση και το Ηνωμένο Βασίλειο λαμβάνουν από ένα από τα πρωτότυπα αντίτυπα. Οι συμπρόεδροι μπορούν να συμφωνήσουν ότι η υπογραφή και η ανταλλαγή ηλεκτρονικών αντιγράφων πληροί την εν λόγω απαίτηση.

## ΚΑΝΟΝΑΣ 9

## Αποφάσεις και συστάσεις

1. Την περίοδο μεταξύ των συνεδριάσεων, το συμβούλιο εταιρικής σχέσης μπορεί να εκδίδει αποφάσεις ή συστάσεις με γραπτή διαδικασία. Το κείμενο του σχεδίου απόφασης ή σύστασης προσκομίζεται γραπτώς από τον έναν συμπρόεδρο στον άλλον στη γλώσσα εργασίας του συμβουλίου εταιρικής σχέσης. Το άλλο Μέρος διαθέτει έναν μήνα, ή οποιαδήποτε μεγαλύτερη περίοδο καθορίζεται από το προτείνον Μέρος, για να εκφράσει τη συμφωνία του με το σχέδιο απόφασης ή σύστασης. Αν το άλλο Μέρος δεν εκφράσει τη συμφωνία του, η προτεινόμενη απόφαση ή σύσταση συζητείται και, ενδεχομένως, εγκρίνεται κατά την επόμενη συνεδρίαση του συμβουλίου εταιρικής σχέσης. Τα σχέδια αποφάσεων ή συστάσεων θεωρούνται εγκριθέντα μόλις το άλλο Μέρος εκφράσει τη συμφωνία του και εγγράφονται στα πρακτικά της επόμενης συνεδρίασης του συμβουλίου εταιρικής σχέσης, σύμφωνα με τον κανόνα 8.
2. Όταν το συμβούλιο εταιρικής σχέσης εκδίδει αποφάσεις ή συστάσεις, οι λέξεις «απόφαση» ή «σύσταση», αντίστοιχα, προστίθενται στον τίτλο των εν λόγω πράξεων. Η γραμματεία καταγράφει κάθε απόφαση ή σύσταση υπό αύξοντα αριθμό και με αναφορά της ημερομηνίας έκδοσής της.
3. Αποφάσεις που εγκρίνονται από το συμβούλιο εταιρικής σχέσης προσδιορίζουν την ημερομηνία κατά την οποία αρχίζουν να ισχύουν.

4. Οι αποφάσεις και συστάσεις που εγκρίνονται από το συμβούλιο εταιρικής σχέσης συντάσσονται σε αντίτυπο στις γλώσσες του πρωτοτύπου και υπογράφονται από τους συμπρόεδρους και αποστέλλονται από τη γραμματεία στην Ένωση και το Ηνωμένο Βασίλειο αμέσως μετά την υπογραφή. Οι συμπρόεδροι μπορούν να συμφωνήσουν ότι η υπογραφή και η ανταλλαγή ηλεκτρονικών αντιγράφων πληροί την απαίτηση υπογραφής.

## ΚΑΝΟΝΑΣ 10

### Διαφάνεια

1. Οι συμπρόεδροι μπορούν να συμφωνήσουν ότι το συμβούλιο εταιρικής σχέσης θα συνεδριάσει δημόσια.
2. Κάθε Μέρος μπορεί να αποφασίσει για τη δημοσίευση των αποφάσεων και των συστάσεων του συμβουλίου εταιρικής σχέσης στην αντίστοιχη επίσημη εφημερίδα του ή διαδικτυακά.
3. Εάν η Ένωση ή το Ηνωμένο Βασίλειο υποβάλλουν στο συμβούλιο εταιρικής σχέσης πληροφορίες οι οποίες είναι εμπιστευτικές ή προστατεύονται από γνωστοποίηση βάσει της νομοθεσίας και των κανονισμών τους, το άλλο Μέρος αντιμετωπίζει τις λαμβανόμενες πληροφορίες ως εμπιστευτικές.
4. Οι προσωρινές ημερήσιες διατάξεις των συνεδριάσεων δημοσιοποιούνται πριν από τη συνεδρίαση του συμβουλίου εταιρικής σχέσης. Τα πρακτικά των συνεδριάσεων δημοσιοποιούνται μετά την έγκρισή τους σύμφωνα με τον κανόνα 8.
5. Η δημοσιοποίηση των εγγράφων που αναφέρονται στις παραγράφους 2, 3 και 4 πραγματοποιείται σύμφωνα με τους εφαρμοστέους κανόνες προστασίας δεδομένων αμφοτέρων των Μερών.

## ΚΑΝΟΝΑΣ 11

## Γλώσσες

1. Οι επίσημες γλώσσες του συμβουλίου εταιρικής σχέσης είναι οι επίσημες γλώσσες της Ένωσης και του Ηνωμένου Βασιλείου.
2. Η γλώσσα εργασίας του συμβουλίου εταιρικής σχέσης είναι η αγγλική. Εκτός εάν αποφασιστεί διαφορετικά από τους συμπροέδρους, τα έγγραφα που χρησιμεύουν ως βάση στις συνεδριάσεις του συμβουλίου εταιρικής σχέσης καταρτίζονται στα αγγλικά.
3. Το συμβούλιο εταιρικής σχέσης λαμβάνει αποφάσεις σχετικά με την τροποποίηση ή την ερμηνεία της παρούσης συμφωνίας στις γλώσσες των αυθεντικών κειμένων της παρούσης συμφωνίας. Όλες οι υπόλοιπες αποφάσεις του συμβουλίου εταιρικής σχέσης, περιλαμβανομένων των αποφάσεων μέσω των οποίων τροποποιείται ο παρών εσωτερικός κανονισμός, εγκρίνονται στη γλώσσα εργασίας που αναφέρεται στην παράγραφο 2.

## ΚΑΝΟΝΑΣ 12

## Δαπάνες

1. Η Ένωση και το Ηνωμένο Βασίλειο καλύπτουν έκαστο τις δαπάνες στις οποίες υποβάλλονται ως αποτέλεσμα της συμμετοχής τους στις συνεδριάσεις του συμβουλίου εταιρικής σχέσης.



2. Τις δαπάνες για τη διοργάνωση των συνεδριάσεων και την αναπαραγωγή εγγράφων αναλαμβάνει το Μέρος που διοργανώνει τη συνεδρίαση.
3. Οι δαπάνες διερμηνείας από και προς τις γλώσσες εργασίας του συμβουλίου εταιρικής σχέσης κατά τη διάρκεια των συνεδριάσεων αναλαμβάνονται από το Μέρος που ζητεί τη διερμηνεία.
4. Κάθε Μέρος είναι υπεύθυνο για τη μετάφραση των αποφάσεων και άλλων εγγράφων στην/στις επίσημη/-ες γλώσσα/-ες του, εφόσον απαιτείται σύμφωνα με τον κανόνα 11, και καλύπτει τις δαπάνες που συνδέονται με τις εν λόγω μεταφράσεις.

### ΚΑΝΟΝΑΣ 13

#### Επιτροπές

1. Με την επιφύλαξη της παραγράφου 2 του παρόντος κανόνα, οι κανόνες 1 έως 12 εφαρμόζονται, τηρουμένων των αναλογιών, στις επιτροπές.
2. Οι επιτροπές ενημερώνουν το συμβούλιο εταιρικής σχέσης σχετικά με τα χρονοδιαγράμματα και την ημερήσια διάταξη των συνεδριάσεών τους αρκετό χρόνο πριν από τις συνεδριάσεις τους και υποβάλλουν στο συμβούλιο εταιρικής σχέσης έκθεση σχετικά με τα αποτελέσματα και τα συμπεράσματα κάθε συνεδριάσής τους.

**ΠΑΡΑΡΤΗΜΑ 2****ΕΙΣΑΓΩΓΙΚΕΣ ΣΗΜΕΙΩΣΕΙΣ ΓΙΑ ΤΟΥΣ ΕΙΔΙΚΟΥΣ ΚΑΝΟΝΕΣ ΚΑΤΑΓΩΓΗΣ ΑΝΑ ΠΡΟΪΟΝ****ΣΗΜΕΙΩΣΗ 1****Γενικές αρχές**

1. Το παράρτημα ορίζει τους γενικούς κανόνες για τις εφαρμοστέες απαιτήσεις του παραρτήματος 3, όπως προβλέπονται στο άρθρο 39 παράγραφος 1 στοιχείο γ) της παρούσας συμφωνίας.
2. Για τους σκοπούς του παρόντος παραρτήματος και του παραρτήματος 3, οι απαιτήσεις για να είναι ένα προϊόν καταγωγής σύμφωνα με το άρθρο 39 παράγραφος 1 στοιχείο γ) της παρούσας συμφωνίας είναι μια αλλαγή της δασμολογικής κατάταξης, μια διαδικασία παραγωγής, μια μέγιστη τιμή ή ένα μέγιστο βάρος μη καταγόμενων υλών, ή οποιαδήποτε άλλη απαίτηση που προσδιορίζεται στο παρόν παράρτημα και στο παράρτημα 3.
3. Σε ειδικό κανόνα καταγωγής ανά προϊόν όταν γίνεται παραπομπή στο βάρος νοείται το καθαρό βάρος, το οποίο είναι το βάρος ενός υλικού ή ενός προϊόντος, μη συμπεριλαμβανομένου του βάρους οποιασδήποτε συσκευασίας.
4. Το παρόν παράρτημα και το παράρτημα 3 βασίζονται στο Εναρμονισμένο Σύστημα, όπως τροποποιήθηκε την 1η Ιανουαρίου 2017.

## ΣΗΜΕΙΩΣΗ 2

Η διάρθρωση του καταλόγου ειδικών κανόνων καταγωγής ανά προϊόν

1. Οι σημειώσεις για τμήματα ή κεφάλαια, κατά περίπτωση, μελετώνται σε συνδυασμό με τους ειδικούς κανόνες καταγωγής ανά προϊόν για το οικείο τμήμα, κεφάλαιο, κλάση ή διάκριση.
2. Κάθε ειδικός κανόνας καταγωγής ανά προϊόν που ορίζεται στη στήλη 2 του παραρτήματος 3 εφαρμόζεται στο αντίστοιχο προϊόν που αναφέρεται στη στήλη 1 του παραρτήματος 3.
3. Αν ένα προϊόν υπόκειται σε εναλλακτικούς ειδικούς κανόνες καταγωγής ανά προϊόν, το προϊόν είναι καταγωγής σε ένα Μέρος αν πληροί έναν από τους εναλλακτικούς ειδικούς κανόνες.
4. Αν ένα προϊόν υπόκειται σε ειδικό κανόνα καταγωγής ανά προϊόν που περιλαμβάνει πολλαπλές απαιτήσεις, το προϊόν είναι καταγωγής σε ένα Μέρος μόνον αν πληροί όλες τις απαιτήσεις.
5. Για τους σκοπούς του παρόντος παραρτήματος και του παραρτήματος 3, εφαρμόζονται οι ακόλουθοι ορισμοί:
  - α) «τμήμα»: τμήμα του Εναρμονισμένου Συστήματος·
  - β) «κεφάλαιο»: τα πρώτα δύο ψηφία του αριθμού δασμολογικής κατάταξης στο πλαίσιο του εναρμονισμένου συστήματος·

- γ) «κλάση»: τα πρώτα τέσσερα ψηφία του αριθμού δασμολογικής κατάταξης στο πλαίσιο του εναρμονισμένου συστήματος· και
- δ) «διάκριση»: τα πρώτα έξι ψηφία του αριθμού δασμολογικής κατάταξης στο πλαίσιο του εναρμονισμένου συστήματος·
6. Για τους σκοπούς των ειδικών κανόνων καταγωγής ανά προϊόν, εφαρμόζονται οι ακόλουθες συντομογραφίες:

«CC»: παρασκευή από μη καταγόμενες ύλες οποιουδήποτε κεφαλαίου, εκτός του κεφαλαίου του προϊόντος· αυτό σημαίνει ότι οποιαδήποτε μη καταγόμενη ύλη που χρησιμοποιείται στην παρασκευή του προϊόντος πρέπει να υπάγεται σε ένα κεφάλαιο (επίπεδο 2-ψήφιου αριθμού του εναρμονισμένου συστήματος) εκτός του κεφαλαίου του προϊόντος (δηλαδή αλλαγή κεφαλαίου)·

«CTH»: παρασκευή από μη καταγόμενες ύλες οποιασδήποτε κλάσης, εκτός της κλάσης του προϊόντος· αυτό σημαίνει ότι οποιαδήποτε μη καταγόμενη ύλη που χρησιμοποιείται στην παρασκευή του προϊόντος πρέπει να υπάγεται σε μια κλάση (επίπεδο 4-ψήφιου αριθμού του εναρμονισμένου συστήματος) εκτός της κλάσης του προϊόντος (δηλαδή αλλαγή κλάσης)·

«CTSH»: παρασκευή από μη καταγόμενες ύλες οποιασδήποτε διάκρισης, εκτός της διάκρισης του προϊόντος· αυτό σημαίνει ότι οποιαδήποτε μη καταγόμενη ύλη που χρησιμοποιείται στην παρασκευή του προϊόντος πρέπει να υπάγεται σε μια διάκριση (επίπεδο 6-ψήφιου αριθμού του εναρμονισμένου συστήματος) εκτός της διάκρισης του προϊόντος (δηλαδή αλλαγή διάκρισης).

## ΣΗΜΕΙΩΣΗ 3

## Εφαρμογή των ειδικών κανόνων καταγωγής ανά προϊόν

1. Το άρθρο 39 της παρούσας συμφωνίας, που αφορά προϊόντα τα οποία έχουν αποκτήσει τον χαρακτήρα καταγωγής και χρησιμοποιούνται για την παραγωγή άλλων προϊόντων, εφαρμόζεται ανεξάρτητα αν ο εν λόγω χαρακτήρας αποκτήθηκε στο ίδιο εργοστάσιο σε ένα Μέρος στο οποίο χρησιμοποιούνται αυτά τα προϊόντα.
2. Εάν ένας ειδικός κανόνας καταγωγής προβλέπει ειδικά ότι μια ορισμένη μη καταγόμενη ύλη δεν επιτρέπεται να χρησιμοποιείται, ή ότι η αξία ή το βάρος μιας προσδιοριζόμενης μη καταγόμενης ύλης δεν θα υπερβαίνει συγκεκριμένο κατώτατο όριο, αυτές οι προϋποθέσεις δεν εφαρμόζονται σε μη καταγόμενες ύλες υπαγόμενες σε άλλο σημείο του Εναρμονισμένου Συστήματος.

Παράδειγμα 1: όταν ο κανόνας για τις μπουλντόζες (διάκριση 8429.11) απαιτεί: «CTH εκτός από μη καταγόμενες ύλες μερών της κλάσης 84.31», η χρήση μη καταγόμενων υλικών που υπάγονται σε άλλο σημείο εκτός των κλάσεων 84.29 και 84.31 - όπως βιδών (κλάση 73.18 του ΕΣ), μονωμένων συρμάτων και ηλεκτρικών αγωγών (κλάση 85.44) και διάφορων ηλεκτρονικών μερών (κεφάλαιο 85) - δεν περιορίζεται.

Παράδειγμα 2: Όταν ο κανόνας για την κλάση 35.05 (δεξτρίνη και άλλα τροποποιημένα άμυλα κάθε είδους· κόλλες με βάση τα άμυλα κάθε είδους κ.λπ.) απαιτεί «CTH εκτός από μη καταγόμενες ύλες της κλάσης 11.08», τότε η χρήση μη καταγόμενων υλών που υπάγονται σε άλλα σημεία εκτός της κλάσης 1108 (άμυλα, ινουλίνη), όπως υλών του κεφαλαίου 10 (δημητριακά), δεν περιορίζεται.

3. Αν ένας ειδικός κανόνας καταγωγής ανά προϊόν προβλέπει ότι ένα προϊόν παράγεται από μια συγκεκριμένη ύλη, ο κανόνας αυτός δεν εμποδίζει τη χρήση και άλλων υλών οι οποίες δεν είναι σε θέση να ικανοποιήσουν τον εν λόγω κανόνα, λόγω της ίδιας της φύσης τους.

#### ΣΗΜΕΙΩΣΗ 4

##### Υπολογισμός της μέγιστης αξίας των μη καταγόμενων υλών

Για τους σκοπούς των ειδικών κανόνων καταγωγής ανά προϊόν, εφαρμόζονται οι ακόλουθοι ορισμοί:

- α) δασμολογητέα αξία: η αξία που προσδιορίζεται βάσει της συμφωνίας του 1994 περί της εφαρμογής του άρθρου VII της GATT 1994·
- β) «EXW» ή «τιμή εκ του εργοστασίου»:
- i) η τιμή του προϊόντος πληρωθείσα ή πληρωτέα στον παραγωγό, στην επιχείρηση του οποίου έγινε η τελευταία επεξεργασία ή μεταποίηση, υπό τον όρο ότι η τιμή περιλαμβάνει την αξία όλων των υλών που χρησιμοποιήθηκαν και όλα τα άλλα έξοδα που συνδέονται με την παραγωγή του προϊόντος, αφού αφαιρεθούν όλοι οι εσωτερικοί φόροι οι οποίοι επιστρέφονται ή είναι δυνατόν να επιστραφούν κατά την εξαγωγή του παραχθέντος προϊόντος· ή
- ii) αν δεν υπάρχει πληρωθείσα ή πληρωτέα τιμή ή αν η καταβαλλόμενη πραγματική τιμή δεν αντανακλά όλα τα έξοδα που συνδέονται με την παραγωγή του προϊόντος τα οποία έχουν όντως πραγματοποιηθεί κατά τη διαδικασία παραγωγής του προϊόντος, η αξία όλων των υλών που χρησιμοποιήθηκαν και όλα τα λοιπά έξοδα που προκύπτουν κατά την παραγωγή ενός προϊόντος στο Μέρος εξαγωγής:

- A) συμπεριλαμβανομένων των εξόδων πώλησης, των γενικών και διοικητικών εξόδων, καθώς και των κερδών, τα οποία μπορούν ευλόγως να καταλογιστούν στο προϊόν· και
- B) εξαιρουμένου του κόστους μεταφοράς, ασφάλισης, όλων των άλλων εξόδων τα οποία προκύπτουν κατά τη μεταφορά του προϊόντος και τυχόν εσωτερικών φόρων του Μέρους εξαγωγής που επιστρέφονται ή είναι δυνατόν να επιστραφούν κατά την εξαγωγή του παραχθέντος προϊόντος·
- iii) για τους σκοπούς του σημείου i), όταν η τελευταία παραγωγή έχει ανατεθεί σε παραγωγό βάσει σύμβασης, ο όρος «παραγωγός» στο σημείο i) αναφέρεται στο πρόσωπο που προσέλαβε τον υπεργολάβο.
- γ) «MaxNOM»: η μέγιστη αξία μη καταγόμενων υλών, εκφραζόμενη ως ποσοστό, η οποία υπολογίζεται σύμφωνα με τον ακόλουθο τύπο:

$$\text{MaxNOM (\%)} = \frac{\text{VNM}}{\text{EXW}} \times 100$$

- δ) «VNM»: η αξία των μη καταγόμενων υλών οι οποίες χρησιμοποιούνται για την παραγωγή του προϊόντος, που είναι η δασμολογητέα αξία του κατά τη στιγμή της εισαγωγής, συμπεριλαμβανομένων των εξόδων μεταφοράς, ασφάλισης κατά περίπτωση, συσκευασίας και όλων των άλλων εξόδων τα οποία προκύπτουν κατά τη μεταφορά υλών στον λιμένα εισαγωγής στο Μέρος όπου εδρεύει ο παραγωγός του προϊόντος. Όταν η αξία των μη καταγόμενων υλών δεν είναι γνωστή και δεν μπορεί να εξακριβωθεί, χρησιμοποιείται η πρώτη εξακριβώσιμη τιμή που καταβλήθηκε για τις μη καταγόμενες ύλες στην Ένωση ή στο Ηνωμένο Βασίλειο. η αξία των μη καταγόμενων υλών που χρησιμοποιούνται για την παραγωγή του προϊόντος μπορεί να υπολογίζεται με βάση τον τύπο της σταθμισμένης μέσης τιμής ή άλλη μέθοδο αποτίμησης αποθέματος σύμφωνα με τις λογιστικές αρχές που είναι γενικά αποδεκτές στο Μέρος.

## ΣΗΜΕΙΩΣΗ 5

Ορισμοί διαδικασιών που αναφέρονται στα τμήματα V έως VII του παραρτήματος 3

Για τους σκοπούς των ειδικών κανόνων καταγωγής ανά προϊόν, εφαρμόζονται οι ακόλουθοι ορισμοί:

- α) «βιοτεχνολογική μέθοδος»:
- i) βιολογική ή βιοτεχνολογική καλλιέργεια (συμπεριλαμβανομένης της καλλιέργειας κυττάρων), υβριδισμός ή γενετική τροποποίηση μικροοργανισμών [βακτηρίδια, ιοί (συμπεριλαμβανομένων των φάγων) κ.λπ.] ή ανθρώπινων, ζωικών ή φυτικών κυττάρων· και
  - ii) παραγωγή, απομόνωση ή καθαρισμός κυτταρικών ή διακυτταρικών δομών (όπως γονίδια που έχουν απομονωθεί, τμήματα γονιδίου και πλασμίδια) ή ζύμωση·
- β) «αλλαγή στο μέγεθος των σωματιδίων»: η σκόπιμη και ελεγχόμενη τροποποίηση του μεγέθους των σωματιδίων ενός προϊόντος, εκτός από την απλή θραύση ή έκθλιψη, με αποτέλεσμα τη δημιουργία ενός προϊόντος με καθορισμένο μέγεθος σωματιδίων, καθορισμένη κατανομή μεγέθους σωματιδίων ή καθορισμένη επιφάνεια, η οποία είναι κρίσιμη για τους σκοπούς του προϊόντος που προκύπτει και με φυσικά ή χημικά χαρακτηριστικά διαφορετικά από αυτά των πρόδρομων υλών·



- γ) «χημική αντίδραση»: μια διεργασία (συμπεριλαμβανομένης της βιοχημικής) η οποία παράγει ένα μόριο με νέα δομή διασπώντας τους ενδομοριακούς δεσμούς και σχηματίζοντας νέους ενδομοριακούς δεσμούς ή μεταβάλλοντας τη χωρική διάταξη των ατόμων μέσα στο μόριο, με τις ακόλουθες εξαιρέσεις οι οποίες δεν θεωρούνται χημικές αντιδράσεις για τους σκοπούς του παρόντος ορισμού:
- i) η διάλυση στο νερό ή σε άλλα διαλυτικά·
  - ii) η απομάκρυνση διαλυτών, συμπεριλαμβανομένου του νερού που χρησιμοποιείται ως διαλύτης· ή
  - iii) προσθήκη ή απομάκρυνση νερού κρυστάλλωσης·
- δ) «απόσταξη»:
- i) ατμοσφαιρική απόσταξη: διαδικασία διαχωρισμού κατά την οποία λάδια από πετρέλαιο μετατρέπονται, σε πύργο απόσταξης, σε κλάσματα σύμφωνα με το σημείο βρασμού και στη συνέχεια ο ατμός συμπυκνώνεται σε διαφορετικά υγροποιημένα κλάσματα· τα προϊόντα που παράγονται από απόσταξη πετρελαίου μπορεί να περιλαμβάνουν υγραέριο, νάφθα, βενζίνη, κηροζίνη, πετρέλαιο κίνησης ή θέρμανσης, ελαφρύ πετρέλαιο εσωτερικής καύσης και λιπαντικά· και
  - ii) υπό κενό απόσταξη: απόσταξη σε πίεση χαμηλότερη της ατμοσφαιρικής, αλλά όχι τόσο χαμηλή ώστε να χαρακτηριστεί μοριακή απόσταξη· η υπό κενό απόσταξη χρησιμοποιείται για την απόσταξη θερμοευαίσθητων υλών υψηλού σημείου ζέσεως, όπως βαρέα αποστάγματα λαδιών πετρελαίου για να παραχθεί ελαφρύ έως βαρύ αεριέλαιο από απόσταξη υπό κενό και υπόλειμμα·

- ε) «διαχωρισμός ισομερών»: η απομόνωση ή ο διαχωρισμός των ισομερών από μείγμα ισομερών·
- στ) «μείξη και σύμμειξη»: η εσκεμμένη και ελεγχόμενη ως προς τις αναλογίες μείξη ή σύμμειξη (συμπεριλαμβανομένης της διασποράς) υλών, εκτός από την προσθήκη διαλυτών, μόνο για να είναι σύμφωνες με προκαθορισμένες προδιαγραφές, η οποία καταλήγει στην παραγωγή ενός προϊόντος με φυσικά ή χημικά χαρακτηριστικά, τα οποία είναι σημαντικά για τους σκοπούς ή τις χρήσεις του προϊόντος και είναι διαφορετικά από τις πρόδρομες ύλες·
- ζ) «παραγωγή πρότυπων υλών» (συμπεριλαμβανομένων των πρότυπων διαλυμάτων): η παραγωγή παρασκευάσματος κατάλληλου για την ανάλυση, τη βαθμονόμηση ή τη συσχέτιση των χρήσεων με συγκεκριμένους βαθμούς καθαρότητας ή αναλογίες που πιστοποιεί ο παραγωγός· και
- η) «καθαρισμός»: διαδικασία η οποία οδηγεί στην εξάλειψη του 80 % τουλάχιστον του περιεχομένου των υφιστάμενων προσμίξεων ή στη μείωση ή εξάλειψη των προσμείξεων με αποτέλεσμα ένα προϊόν κατάλληλο για μία ή περισσότερες από τις ακόλουθες εφαρμογές:
- i) φαρμακευτικές, ιατρικές, καλλυντικές, κτηνιατρικές ουσίες ή ουσίες τροφίμων·
  - ii) χημικά προϊόντα και αντιδραστήρια για αναλυτικές, διαγνωστικές ή εργαστηριακές χρήσεις·
  - iii) στοιχεία και συστατικά μέρη για χρήση στη μικροηλεκτρονική·
  - iv) εξειδικευμένες χρήσεις στην οπτική·

- v) βιοτεχνική χρήση, π.χ. στην καλλιέργεια κυττάρων, στη γενετική τεχνολογία ή ως καταλύτης·
- vi) φορείς που χρησιμοποιούνται σε διαδικασία διαχωρισμού· ή
- vii) πυρηνικές χρήσεις.

#### ΣΗΜΕΙΩΣΗ 6

Ορισμοί των όρων που χρησιμοποιούνται στο τμήμα XI του παραρτήματος 3

Για τους σκοπούς των ειδικών κανόνων καταγωγής ανά προϊόν, εφαρμόζονται οι ακόλουθοι ορισμοί:

- α) «τεχνητές ίνες μη συνεχείς»: δέσμες από συνθετικά ή τεχνητά νήματα, μη συνεχείς ίνες ή απορρίμματα νημάτων των κλάσεων 55.01 έως 55.07·
- β) «φυσικές ίνες»: ίνες άλλες από τεχνητές ή συνθετικές, η χρήση των οποίων περιορίζεται στα στάδια πριν από τη νηματοποίηση, συμπεριλαμβανομένων των απορριμμάτων και, εκτός αν έχει οριστεί αλλιώς, ο όρος «φυσικές ίνες» περιλαμβάνει ίνες που έχουν χτενιστεί, λαναριστεί ή έχουν μεταποιηθεί με άλλο τρόπο για τη νηματοποίηση, δεν έχουν όμως νηματοποιηθεί· ο όρος «φυσικές ίνες» καλύπτει τις τρίχες αλόγου της κλάσης 05.11, το μετάξι των κλάσεων 50.02 και 50.03, τις ίνες από μαλλί και τις εκλεκτής ποιότητας και τις χονδροειδείς ζωικές τρίχες των κλάσεων 51.01 έως 51.05, τις βαμβακερές ίνες των κλάσεων 52.01 έως 52.03 και τις άλλες ίνες φυτικής προέλευσης των κλάσεων 53.01 έως 53.05·

- γ) «τύπωση»: μια τεχνική κατά την οποία μια λειτουργία που έχει αξιολογηθεί αντικειμενικά, όπως το χρώμα, ο σχεδιασμός, ή οι τεχνικές επιδόσεις, αποδίδεται σε υπόστρωμα από υφαντικές ύλες με μόνιμο χαρακτήρα, χρησιμοποιώντας οθόνη, κύλινδρο, ψηφιακές τεχνικές ή τεχνικές μεταφοράς· και
- δ) «τύπωση (ως αυτοτελής λειτουργία)»: μια τεχνική κατά την οποία ένα αντικειμενικά αξιολογούμενο χαρακτηριστικό, όπως το χρώμα, ο σχεδιασμός ή οι τεχνικές επιδόσεις, αποδίδεται σε υπόστρωμα από υφαντικές ύλες με μόνιμο χαρακτήρα, χρησιμοποιώντας μεταξοτυπία, κύλινδρο, ψηφιακές τεχνικές ή τεχνικές μεταφοράς σε συνδυασμό με δύο τουλάχιστον εργασίες παρασκευής ή τελειώματος (π.χ. πλύσιμο, λεύκανση, μερσερισμός, θερμική σταθεροποίηση, χνούδιασμα, καλανδράρισμα, κατεργασία για την αντοχή στη συστολή και στο τσαλάκωμα, δεκάτισμα, εμποτισμός, μαντάρισμα και εξάλειψη κόμπων (κουρά), κανάλισμα, διαδικασία σε κύλινδρο αέρα, διαδικασία σε ράμα, πηληματοποίηση, δεκάτισμα ατμού και υγρό δεκάτισμα), υπό την προϋπόθεση ότι η αξία όλων των μη καταγόμενων υλών που χρησιμοποιούνται δεν πρέπει να υπερβαίνει το 50 % της EXW του προϊόντος.

#### ΣΗΜΕΙΩΣΗ 7

Όρια ανοχής που εφαρμόζονται σε προϊόντα που περιέχουν  
δύο ή περισσότερες βασικές υφαντικές ύλες

1. Για τους σκοπούς της παρούσας σημείωσης, βασικές υφαντικές ύλες είναι οι ακόλουθες:
  - α) μετάξι·
  - β) μαλλί·

- γ) χοντροειδείς ζωικές τρίχες·
- δ) ζωικές τρίχες εκλεκτής ποιότητας·
- ε) τρίχες χαίτης και ουράς ίππων·
- στ) βαμβάκι·
- ζ) ύλες που χρησιμοποιούνται στην κατασκευή χαρτιού και χαρτί·
- η) λινάρι·
- θ) καννάβι·
- ι) γιούτα και άλλες ίνες που προέρχονται από το εσωτερικό του φλοιού βίβλου·
- ια) σιζάλ και άλλες υφαντικές ίνες του γένους *Agave*·
- ιβ) ίνες από κοκοφοίνικα, άβακα, ραμί και άλλες φυτικές υφαντικές ίνες·
- ιγ) συνθετικές ίνες, συνεχείς·
- ιδ) τεχνητές ίνες, συνεχείς·
- ιε) νήματα μεταφοράς ηλεκτρικού ρεύματος·

- ιστ) συνθετικές ίνες μη συνεχείς από πολυπροπυλένιο·
- ιζ) συνθετικές ίνες μη συνεχείς από πολυεστέρες·
- ιη) συνθετικές ίνες μη συνεχείς από πολυαμίδια·
- ιθ) συνθετικές ίνες μη συνεχείς πολυακρilonιτριλικές·
- ικ) συνθετικές ίνες μη συνεχείς από πολυιμίδια·
- κα) συνθετικές ίνες μη συνεχείς από πολυτετραφθοροαιθυλένιο·
- κβ) συνθετικές ίνες μη συνεχείς από πολυθειούχο φαινυλένιο·
- κγ) συνθετικές ίνες μη συνεχείς από πολυβινυλοχλωρίδιο·
- κδ) άλλες συνθετικές μη συνεχείς ίνες·
- κε) τεχνητές ίνες μη συνεχείς από βισκόζη·
- κστ) άλλες τεχνητές ίνες μη συνεχείς·
- κζ) νήματα από πολυουρεθάνη που φέρουν κατά διαστήματα εύκαμπτα τμήματα από πολυαιθέρα, έστω και περιτυλιγμένα με άλλο νήμα·

- κη) νήματα από πολυουρεθάνη που φέρουν κατά διαστήματα εύκαμπτα τμήματα από πολυεστέρα, έστω και περιτυλιγμένα με άλλα νήματα·
  - κθ) προϊόντα της κλάσης 56.05 (μεταλλικά νήματα) στα οποία έχει ενσωματωθεί λωρίδα που έχει έναν πυρήνα που αποτελείται είτε από ένα λεπτό φύλλο αλουμινίου είτε από μία πλαστική μεμβράνη επικαλυμμένη ή όχι με σκόνη αλουμινίου, πλάτους μέχρι και 5 mm και η οποία έχει συγκολληθεί μέσω διαφανούς ή έγχρωμης κολλητικής ουσίας μεταξύ δύο στρώσεων πλαστικής μεμβράνης·
  - λ) άλλα προϊόντα της κλάσης 56.05·
    - λα) γυάλινες ίνες· και
    - λβ) μεταλλικές ίνες.
2. Όταν γίνεται αναφορά στην εν λόγω σημείωση στο παράρτημα 3, οι απαιτήσεις που ορίζονται στη στήλη 2 δεν εφαρμόζονται, ως όρια ανοχής, σε μη καταγόμενες βασικές υφαντικές ύλες που χρησιμοποιούνται για την παραγωγή του προϊόντος, υπό την προϋπόθεση ότι:
- α) το προϊόν περιέχει δύο ή περισσότερες βασικές υφαντικές ύλες· και
  - β) το βάρος των μη καταγόμενων βασικών υφαντικών υλών, συνολικά, δεν υπερβαίνει το 10 % του συνολικού βάρους όλων των βασικών υφαντικών υλών που έχουν χρησιμοποιηθεί.

Παράδειγμα: Για ένα ύφασμα από μαλλί της κλάσης 51.12, το οποίο περιέχει νήματα από μαλλί της κλάσης 51.07, συνθετικές ίνες μη συνεχείς της κλάσης 55.09 και άλλες ύλες εκτός των βασικών υφαντικών υλών, μπορούν να χρησιμοποιηθούν μη καταγόμενα νήματα από μαλλί που δεν πληρούν την απαίτηση που ορίζεται στο παράρτημα 3 ή μη καταγόμενα συνθετικά νήματα που δεν πληρούν την απαίτηση του παραρτήματος 3, ή συνδυασμός αυτών, εφόσον το συνολικό βάρος τους δεν υπερβαίνει το 10 % του βάρους όλων των βασικών υφαντικών υλών.

3. Κατά παρέκκλιση της παραγράφου 2 στοιχείο β), για τα προϊόντα που περιέχουν «νήματα από πολουρεθάνη που φέρουν κατά διαστήματα εύκαμπτα τμήματα από πολυαιθέρα, έστω και περιτυλιγμένα με άλλα νήματα», το μέγιστο όριο ανοχής είναι 20 %. Ωστόσο, το ποσοστό των άλλων μη καταγόμενων βασικών υφαντικών υλών δεν πρέπει να υπερβαίνει το 10 %.
4. Κατά παρέκκλιση της παραγράφου 2 στοιχείο β) για προϊόντα που περιέχουν «λωρίδα που έχει έναν πυρήνα ο οποίος αποτελείται είτε από ένα λεπτό φύλλο αλουμινίου είτε από μία πλαστική μεμβράνη επικαλυμμένη ή όχι με σκόνη αλουμινίου, πλάτους μέχρι και 5 mm και η οποία έχει συγκολληθεί μέσω διαφανούς ή έγχρωμης κολλητικής ουσίας μεταξύ δύο στρώσεων πλαστικής μεμβράνης», το μέγιστο όριο ανοχής είναι 30 %. Ωστόσο, το ποσοστό των άλλων μη καταγόμενων βασικών υφαντικών υλών δεν πρέπει να υπερβαίνει το 10 %.



## ΣΗΜΕΙΩΣΗ 8

Άλλα όρια ανοχής που εφαρμόζονται σε ορισμένα κλωστοϋφαντουργικά προϊόντα

1. Όταν γίνεται παραπομπή στην παρούσα σημείωση στο παράρτημα 3, επιτρέπεται να χρησιμοποιούνται μη καταγόμενες υφαντικές ύλες (με εξαίρεση τα είδη φοδραρίσματος και εσωτερικών επενδύσεων) οι οποίες δεν πληρούν τις απαιτήσεις της στήλης 2 για το έτοιμο προϊόν, υπό τον όρο ότι κατατάσσονται σε κλάση άλλη από αυτή του προϊόντος και ότι η αξία τους δεν υπερβαίνει το 8 % της EXW του προϊόντος.
2. Μη καταγόμενες ύλες που δεν κατατάσσονται στα κεφάλαια 50 έως 63 μπορούν να χρησιμοποιούνται χωρίς περιορισμούς στην παραγωγή των κλωστοϋφαντουργικών προϊόντων που κατατάσσονται στα κεφάλαια 50 έως 63, ανεξάρτητα αν περιέχουν ή όχι υφαντικές ύλες.

Παράδειγμα: Αν μια απαίτηση που ορίζεται στο παράρτημα 3 ορίζει για ένα συγκεκριμένο είδος από υφαντική ύλη (όπως παντελόνια), ότι πρέπει να χρησιμοποιούνται νήματα, αυτό δεν απαγορεύει τη χρήση μη καταγόμενων μεταλλικών ειδών (όπως κουμπιά), επειδή τα μεταλλικά είδη δεν κατατάσσονται στα κεφάλαια 50 έως 63. Για τους ίδιους λόγους, δεν απαγορεύεται να χρησιμοποιούνται μη καταγόμενα κλείστρα-φερμουάρ, αν και κανονικά τα κλείστρα-φερμουάρ περιέχουν υφαντικές ύλες.

3. Όταν μια απαίτηση που ορίζεται στο παράρτημα 3 αποτελείται από μια μέγιστη τιμή των μη καταγόμενων υλών, η αξία των μη καταγόμενων υλών που δεν κατατάσσονται στα κεφάλαια 50 έως 63 λαμβάνεται υπόψη κατά τον υπολογισμό της αξίας των μη καταγόμενων υλών.

## ΣΗΜΕΙΩΣΗ 9

## Γεωργικά προϊόντα

Γεωργικά προϊόντα που κατατάσσονται στο τμήμα II του εναρμονισμένου συστήματος και στην κλάση 24.01 και τα οποία καλλιεργούνται ή συγκομίζονται στο έδαφος ενός Μέρους, καταγωγής του εδάφους του εν λόγω Μέρους, ακόμη και αν καλλιεργούνται από σπόρους, βολβούς, ριζώματα, μοσχεύματα, μπόλια, βλαστούς, μπουμπούκια ή άλλα ζωντανά μέρη φυτών που εισάγονται από τρίτη χώρα.

---

## ΠΑΡΑΡΤΗΜΑ 3

## ΕΙΔΙΚΟΙ ΚΑΝΟΝΕΣ ΚΑΤΑΓΩΓΗΣ ΑΝΑ ΠΡΟΪΟΝ

Στήλη 1 Κατάταξη εναρμονισμένου συστήματος (2017), συμπεριλαμβανομένης ειδικής περιγραφής	Στήλη 2 Ειδικοί κανόνες καταγωγής ανά προϊόν
ΤΜΗΜΑ Ι	ΖΩΝΤΑΝΑ ΖΩΑ· ΖΩΙΚΑ ΠΡΟΪΟΝΤΑ
Κεφάλαιο 1	Ζωντανά ζώα
01.01-01.06	Όλα τα ζώα του κεφαλαίου 1 έχουν παραχθεί εξ ολοκλήρου.
Κεφάλαιο 2	Κρέατα και παραπροϊόντα σφαγίων, βρώσιμα
02.01-02.10	Παραγωγή κατά την οποία όλες οι χρησιμοποιούμενες ύλες των κεφαλαίων 1 και 2 έχουν παραχθεί εξ ολοκλήρου
Κεφάλαιο 3	Ψάρια και μαλακόστρακα, μαλάκια και άλλα ασπόνδυλα υδρόβια
03.01-03.08	Παρασκευή κατά την οποία όλες οι χρησιμοποιούμενες ύλες του κεφαλαίου 3 έχουν παραχθεί εξ ολοκλήρου.
Κεφάλαιο 4	Γάλα και προϊόντα γαλακτοκομίας· αυγά πτηνών· μέλι φυσικό· προϊόντα βρώσιμα ζωικής προέλευσης, που δεν κατονομάζονται ούτε περιλαμβάνονται αλλού
04.01-04.10	Εργασίες παραγωγής στις οποίες: - όλες οι χρησιμοποιούμενες ύλες του κεφαλαίου 4 έχουν παραχθεί εξ ολοκλήρου· και - το συνολικό βάρος των χρησιμοποιούμενων μη καταγόμενων υλών των κλάσεων 17.01 και 17.02 δεν υπερβαίνει το 20 % του βάρους του προϊόντος.
Κεφάλαιο 5	Άλλα προϊόντα ζωικής προέλευσης, που δεν κατονομάζονται ούτε περιλαμβάνονται αλλού
05.01-05.11	Παραγωγή από μη καταγόμενες ύλες οποιασδήποτε κλάσης.

Στήλη 1 Κατάταξη εναρμονισμένου συστήματος (2017), συμπεριλαμβανομένης ειδικής περιγραφής	Στήλη 2 Ειδικοί κανόνες καταγωγής ανά προϊόν
ΤΜΗΜΑ II	ΦΥΤΙΚΑ ΠΡΟΪΟΝΤΑ
Κεφάλαιο 6	Δένδρα ζωντανά και άλλα φυτά· βολβοί, ρίζες και παρόμοια είδη· άνθη και διακοσμητικά φυλλώματα
06.01-06.04	Παρασκευή κατά την οποία όλες οι χρησιμοποιούμενες ύλες του κεφαλαίου 6 έχουν παραχθεί εξ ολοκλήρου.
Κεφάλαιο 7	Λαχανικά, φυτά, ρίζες και κόνδυλοι, βρώσιμα
07.01-07.14	Παρασκευή κατά την οποία όλες οι χρησιμοποιούμενες ύλες του κεφαλαίου 7 έχουν παραχθεί εξ ολοκλήρου.
Κεφάλαιο 8	Καρποί και φρούτα βρώσιμα· φλούδες εσπεριδοειδών ή πεπονιών
08.01-08.14	Εργασίες παραγωγής στις οποίες: - όλες οι χρησιμοποιούμενες ύλες του κεφαλαίου 8 έχουν παραχθεί εξ ολοκλήρου· και - το συνολικό βάρος των χρησιμοποιούμενων μη καταγόμενων υλών των κλάσεων 17.01 και 17.02 δεν υπερβαίνει το 20 % του βάρους του προϊόντος.
Κεφάλαιο 9	Καφές, τσάι, ματέ και μπαχαρικά
09.01-09.10	Παραγωγή από μη καταγόμενες ύλες οποιασδήποτε κλάσης.
Κεφάλαιο 10	Δημητριακά
10.01-10.08	Παρασκευή κατά την οποία όλες οι χρησιμοποιούμενες ύλες του κεφαλαίου 10 έχουν παραχθεί εξ ολοκλήρου.
Κεφάλαιο 11	Προϊόντα αλευροποιίας· Βύνη, άμυλα· ινουλίνη· γλουτένη από σιτάρι
11.01-11.09	Παραγωγή κατά την οποία όλες οι χρησιμοποιούμενες ύλες των κεφαλαίων 10 και 11, των κλάσεων 07.01, 07.14, 23.02 και 23.03 ή της διάκρισης 0710.10 έχουν παραχθεί εξ ολοκλήρου.
Κεφάλαιο 12	Σπέρματα και καρποί ελαιώδεις· σπέρματα, σπόροι και διάφοροι καρποί· βιομηχανικά και φαρμακευτικά φυτά· άχυρα και χορτονομές
12.01-12.14	CΤΗ
Κεφάλαιο 13	Γομαλάκα· γόμες, ρητίνες και άλλοι χυμοί και εκχυλίσματα φυτικά

Στήλη 1 Κατάταξη εναρμονισμένου συστήματος (2017), συμπεριλαμβανομένης ειδικής περιγραφής	Στήλη 2 Ειδικοί κανόνες καταγωγής ανά προϊόν
13.01-13.02	Παραγωγή από μη καταγόμενες ύλες οποιασδήποτε κλάσης στις οποίες το συνολικό βάρος των μη καταγόμενων υλών των κλάσεων 17.01 και 17.02 δεν υπερβαίνει το 20 % του βάρους του προϊόντος.
Κεφάλαιο 14	Πλεκτικές ύλες φυτικές· φυτικά προϊόντα που δεν κατονομάζονται ούτε περιλαμβάνονται αλλού
14.01-14.04	Παραγωγή από μη καταγόμενες ύλες οποιασδήποτε κλάσης.
ΤΜΗΜΑ III	ΛΙΠΗ ΚΑΙ ΛΑΔΙΑ ΖΩΙΚΑ Ή ΦΥΤΙΚΑ ΚΑΙ ΠΡΟΪΟΝΤΑ ΤΗΣ ΔΙΑΣΠΑΣΗΣ ΑΥΤΩΝ· ΛΙΠΗ ΒΡΩΣΙΜΑ ΕΠΕΞΕΡΓΑΣΜΕΝΑ· ΚΕΡΙΑ ΖΩΙΚΗΣ Η ΦΥΤΙΚΗΣ ΠΡΟΕΛΕΥΣΗΣ
Κεφάλαιο 15	Λίπη και λάδια ζωικά ή φυτικά και τα προϊόντα της διάσπασης αυτών· λίπη βρώσιμα επεξεργασμένα· κερία ζωικής ή φυτικής προέλευσης
15.01-15.04	CTH
15.05-15.06	Παραγωγή από μη καταγόμενες ύλες οποιασδήποτε κλάσης.
15.07-15.08	CTSH
15.09-15.10	Παραγωγή κατά την οποία όλες οι χρησιμοποιούμενες φυτικές ύλες έχουν παραχθεί εξολοκλήρου
15.11-15.15	CTSH
15.16-15.17	CTH
15.18-15.19	CTSH
15.20	Παραγωγή από μη καταγόμενες ύλες οποιασδήποτε κλάσης.
15.21-15.22	CTSH
ΤΜΗΜΑ IV	ΠΡΟΪΟΝΤΑ ΤΩΝ ΒΙΟΜΗΧΑΝΙΩΝ ΕΙΔΩΝ ΔΙΑΤΡΟΦΗΣ· ΠΟΤΑ, ΑΛΚΟΟΛΟΥΧΑ ΥΓΡΑ ΚΑΙ ΕΙΔΙ· ΚΑΠΝΑ ΚΑΙ ΒΙΟΜΗΧΑΝΟΠΟΙΗΜΕΝΑ ΥΠΟΚΑΤΑΣΤΑΤΑ ΚΑΠΝΟΥ
Κεφάλαιο 16	Παρασκευάσματα κρεάτων, ψαριών ή μαλακόστρακων, μαλακίων ή άλλων ασπόνδυλων υδροβίων

Στήλη 1 Κατάταξη εναρμονισμένου συστήματος (2017), συμπεριλαμβανομένης ειδικής περιγραφής	Στήλη 2 Ειδικοί κανόνες καταγωγής ανά προϊόν
1601.00-1604.18	Παραγωγή κατά την οποία όλες οι χρησιμοποιούμενες ύλες των κεφαλαίων 1, 2, 3 και 16 έχουν παραχθεί εξ ολοκλήρου <sup>1</sup> .
1604.19	CC
1604.20	
- Παρασκευάσματα από σουρίμι:	CC
- Άλλα:	Παραγωγή κατά την οποία όλες οι χρησιμοποιούμενες ύλες των κεφαλαίων 3 και 16 έχουν παραχθεί εξ ολοκλήρου <sup>2</sup> .
1604.31-1605.69	Παραγωγή κατά την οποία όλες οι χρησιμοποιούμενες ύλες των κεφαλαίων 3 και 16 έχουν παραχθεί εξ ολοκλήρου
Κεφάλαιο 17	Ζάχαρα και ζαχαρώδη παρασκευάσματα
17.01	CTH
17.02	CTH, με την προϋπόθεση ότι το συνολικό βάρος των χρησιμοποιούμενων μη καταγόμενων υλών των κλάσεων 11.01 έως 11.08, 17.01 και 17.03 δεν υπερβαίνει το 20 % του βάρους του προϊόντος.
17.03	CTH

<sup>1</sup> Παρασκευάσματα ή κονσέρβες τόνων, παλαμίδων και παλαμίδων ρικιών (*Sarda spp.*), ολόκληρων ή σε τεμάχια (εκτός από κιμά τους) που κατατάσσονται στη διάκριση 1604.14 μπορούν να θεωρηθούν ως καταγόμενα σύμφωνα με εναλλακτικούς ειδικούς κανόνες καταγωγής ανά προϊόν εντός των ετήσιων ποσοστώσεων όπως ορίζεται στο παράρτημα 4.

<sup>2</sup> Παρασκευάσματα ή κονσέρβες τόνων, παλαμίδων και άλλων ψαριών του γένους *Euthynnus* (εκτός των ολόκληρων ή σε τεμάχια) που κατατάσσονται στη διάκριση 1604.20 μπορούν να θεωρηθούν ως καταγόμενα σύμφωνα με εναλλακτικούς ειδικούς κανόνες καταγωγής ανά προϊόν εντός των ετήσιων ποσοστώσεων όπως ορίζεται στο παράρτημα 4.

Στήλη 1 Κατάταξη εναρμονισμένου συστήματος (2017), συμπεριλαμβανομένης ειδικής περιγραφής	Στήλη 2 Ειδικοί κανόνες καταγωγής ανά προϊόν
17.04	
- Λευκή σοκολάτα:	<p>CTH, με την προϋπόθεση ότι:</p> <p>α) όλες οι χρησιμοποιούμενες ύλες του κεφαλαίου 4 έχουν παραχθεί εξ ολοκλήρου· και</p> <p>β) i) το συνολικό βάρος των χρησιμοποιούμενων μη καταγόμενων υλών των κλάσεων 17.01 και 17.02 δεν υπερβαίνει το 40 % του βάρους του προϊόντος· ή</p> <p>ii) η αξία των χρησιμοποιούμενων μη καταγόμενων υλών των κλάσεων 17.01 και 17.02 δεν υπερβαίνει το 30 % της τιμής εργοστασίου του προϊόντος.</p>
- Άλλα:	<p>CTH, με την προϋπόθεση ότι:</p> <p>- όλες οι χρησιμοποιούμενες ύλες του κεφαλαίου 4 έχουν παραχθεί εξ ολοκλήρου· και</p> <p>- το συνολικό βάρος των χρησιμοποιούμενων μη καταγόμενων υλών των κλάσεων 17.01 και 17.02 δεν υπερβαίνει το 40 % του βάρους του προϊόντος.</p>
Κεφάλαιο 18	Κακάο και παρασκευάσματα αυτού
18.01-18.05	CTH
1806.10	<p>CTH, με την προϋπόθεση ότι:</p> <p>- όλες οι χρησιμοποιούμενες ύλες του κεφαλαίου 4 έχουν παραχθεί εξ ολοκλήρου· και</p> <p>- το συνολικό βάρος των χρησιμοποιούμενων μη καταγόμενων υλών των κλάσεων 17.01 και 17.02 δεν υπερβαίνει το 40 % του βάρους του προϊόντος.</p>

Στήλη 1 Κατάταξη εναρμονισμένου συστήματος (2017), συμπεριλαμβανομένης ειδικής περιγραφής	Στήλη 2 Ειδικοί κανόνες καταγωγής ανά προϊόν
1806.20-1806.90	<p>CTH, με την προϋπόθεση ότι:</p> <p>α) όλες οι χρησιμοποιούμενες ύλες του κεφαλαίου 4 έχουν παραχθεί εξ ολοκλήρου· και</p> <p>β) i) το συνολικό βάρος των χρησιμοποιούμενων μη καταγόμενων υλών των κλάσεων 17.01 και 17.02 δεν υπερβαίνει το 40 % του βάρους του προϊόντος. ή</p> <p>ii) η αξία των χρησιμοποιούμενων μη καταγόμενων υλών των κλάσεων 17.01 και 17.02 δεν υπερβαίνει το 30 % της τιμής εργοστασίου του προϊόντος.</p>
Κεφάλαιο 19	Παρασκευάσματα με βάση τα δημητριακά, τα αλεύρια, τα άμυλα ή το γάλα· είδη ζαχαροπλαστικής
19.01-19.05	<p>CTH, με την προϋπόθεση ότι:</p> <p>- όλες οι χρησιμοποιούμενες ύλες του κεφαλαίου 4 έχουν παραχθεί εξ ολοκλήρου·</p> <p>- το συνολικό βάρος των χρησιμοποιούμενων μη καταγόμενων υλών των κεφαλαίων 2, 3 και 16 δεν υπερβαίνει το 20 % του βάρους του προϊόντος·</p> <p>- το συνολικό βάρος των χρησιμοποιούμενων μη καταγόμενων υλών των κλάσεων 10.06 και 11.08 δεν υπερβαίνει το 20 % του βάρους του προϊόντος· και</p> <p>- το συνολικό βάρος των χρησιμοποιούμενων μη καταγόμενων υλών των κλάσεων 17.01 και 17.02 δεν υπερβαίνει το 40 % του βάρους του προϊόντος.</p>
Κεφάλαιο 20	Παρασκευάσματα λαχανικών, καρπών και φρούτων ή άλλων μερών φυτών
20.01	CTH
20.02-20.03	Παρασκευή κατά την οποία όλες οι χρησιμοποιούμενες ύλες του κεφαλαίου 7 έχουν παραχθεί εξ ολοκλήρου.
20.04-20.09	CTH, με την προϋπόθεση ότι το συνολικό βάρος των χρησιμοποιούμενων μη καταγόμενων υλών των κλάσεων 17.01 και 17.02 δεν υπερβαίνει το 40 % του βάρους του προϊόντος.



Στήλη 1 Κατάταξη εναρμονισμένου συστήματος (2017), συμπεριλαμβανομένης ειδικής περιγραφής	Στήλη 2 Ειδικοί κανόνες καταγωγής ανά προϊόν
Κεφάλαιο 21	Διάφορα παρασκευάσματα διατροφής
21.01-21.02	<p>CTH, με την προϋπόθεση ότι:</p> <ul style="list-style-type: none"> <li>- όλες οι χρησιμοποιούμενες ύλες του κεφαλαίου 4 έχουν παραχθεί εξ ολοκλήρου· και</li> <li>- το συνολικό βάρος των χρησιμοποιούμενων μη καταγόμενων υλών των κλάσεων 17.01 και 17.02 δεν υπερβαίνει το 20 % του βάρους του προϊόντος.</li> </ul>
2103.10 2103.20 2103.90	CTH· ωστόσο, μπορεί να χρησιμοποιείται μη καταγόμενο αλεύρι από σινάπι ή μουστάρδα παρασκευασμένη.
2103.30	Παραγωγή από μη καταγόμενες ύλες οποιασδήποτε κλάσης.
21.04-21.06	<p>CTH, με την προϋπόθεση ότι:</p> <ul style="list-style-type: none"> <li>- όλες οι χρησιμοποιούμενες ύλες του κεφαλαίου 4 έχουν παραχθεί εξ ολοκλήρου· και</li> <li>- το συνολικό βάρος των χρησιμοποιούμενων μη καταγόμενων υλών των κλάσεων 17.01 και 17.02 δεν υπερβαίνει το 20 % του βάρους του προϊόντος.</li> </ul>
Κεφάλαιο 22	Ποτά, αλκοολούχα υγρά και ξίδι
22.01-22.06	<p>CTH εκτός από μη καταγόμενες ύλες των κλάσεων 22.07 και 22.08, με την προϋπόθεση ότι:</p> <ul style="list-style-type: none"> <li>- όλες οι χρησιμοποιούμενες ύλες των διακρίσεων 0806.10, 2009.61 και 2009.69 έχουν παραχθεί εξ ολοκλήρου·</li> <li>- όλες οι χρησιμοποιούμενες ύλες του κεφαλαίου 4 έχουν παραχθεί εξ ολοκλήρου· και</li> <li>- το συνολικό βάρος των χρησιμοποιούμενων μη καταγόμενων υλών των κλάσεων 17.01 και 17.02 δεν υπερβαίνει το 20 % του βάρους του προϊόντος.</li> </ul>
22.07	CTH εκτός από μη καταγόμενες ύλες της κλάσης 22.08, με την προϋπόθεση ότι όλες οι χρησιμοποιούμενες ύλες του κεφαλαίου 10 και των διακρίσεων 0806.10, 2009.61 και 2009.69 έχουν παραχθεί εξ ολοκλήρου.

Στήλη 1 Κατάταξη εναρμονισμένου συστήματος (2017), συμπεριλαμβανομένης ειδικής περιγραφής	Στήλη 2 Ειδικοί κανόνες καταγωγής ανά προϊόν
22.08-22.09	CTH εκτός από μη καταγόμενες ύλες των κλάσεων 22.07 και 22.08, με την προϋπόθεση ότι όλες οι χρησιμοποιούμενες ύλες των διακρίσεων 0806.10, 2009.61 και 2009.69 έχουν παραχθεί εξ ολοκλήρου.
Κεφάλαιο 23	Υπολείμματα και απορρίμματα των βιομηχανιών ειδών διατροφής· τροφές παρασκευασμένες για ζώα
23.01	CTH
2302.10-2303.10	CTH, με την προϋπόθεση ότι το συνολικό βάρος των χρησιμοποιούμενων μη καταγόμενων υλών του κεφαλαίου 10 δεν υπερβαίνει το 20 % του βάρους του προϊόντος.
2303.20-2308.00	CTH
23.09	CTH, με την προϋπόθεση ότι: - όλες οι χρησιμοποιούμενες ύλες των κεφαλαίων 2 και 4 έχουν παραχθεί εξ ολοκλήρου· - το συνολικό βάρος των χρησιμοποιούμενων μη καταγόμενων υλών των κλάσεων 10.01 έως 10.04, 10.07 έως 10.08, του κεφαλαίου 11 και των κλάσεων 23.02 και 23.03 δεν υπερβαίνει το 20 % του βάρους του προϊόντος· και - το συνολικό βάρος των χρησιμοποιούμενων μη καταγόμενων υλών των κλάσεων 17.01 και 17.02 δεν υπερβαίνει το 20 % του βάρους του προϊόντος.
Κεφάλαιο 24	Καπνά και βιομηχανοποιημένα υποκατάστατα καπνού
24.01	Παραγωγή κατά την οποία όλες οι χρησιμοποιούμενες ύλες της κλάσης 24.01 έχουν παραχθεί εξ ολοκλήρου.
2402.10	Παραγωγή από μη καταγόμενες ύλες οποιασδήποτε κλάσης, υπό την προϋπόθεση ότι το συνολικό βάρος των χρησιμοποιούμενων μη καταγόμενων υλών της κλάσης 24.01 δεν υπερβαίνει το 30 % του βάρους των χρησιμοποιούμενων υλών του κεφαλαίου 24.
2402.20	Παραγωγή από μη καταγόμενες ύλες οποιασδήποτε κλάσης, εκτός από την κλάση του προϊόντος και του καπνού για κάπνισμα της διάκρισης 2403.19, και κατά την οποία τουλάχιστον το 10 % κατά βάρος όλων των χρησιμοποιούμενων υλών της κλάσης 24.01 έχουν παραχθεί εξ ολοκλήρου

Στήλη 1 Κατάταξη εναρμονισμένου συστήματος (2017), συμπεριλαμβανομένης ειδικής περιγραφής	Στήλη 2 Ειδικοί κανόνες καταγωγής ανά προϊόν
2402.90	Παραγωγή από μη καταγόμενες ύλες οποιασδήποτε κλάσης, υπό την προϋπόθεση ότι το συνολικό βάρος των χρησιμοποιούμενων μη καταγόμενων υλών της κλάσης 24.01 δεν υπερβαίνει το 30 % του βάρους των χρησιμοποιούμενων υλών του κεφαλαίου 24.
24.03	CTH, όπου τουλάχιστον το 10 % κατά βάρος όλων των χρησιμοποιούμενων υλών της κλάσης 24.01 έχουν παραχθεί εξ ολοκλήρου.
ΤΜΗΜΑ V	ΠΡΟΪΟΝΤΑ ΟΡΥΚΤΑ Σημείωση του τμήματος: Για τους ορισμούς των οριζόντιων κανόνων για την επεξεργασία του παρόντος τμήματος, βλέπε σημείωση 5 του παραρτήματος 2
Κεφάλαιο 25	Αλάτι· θείο, γαίες και πέτρες, γύψος, ασβέστης και τσιμέντα
25.01-25.30	CTH· ή MaxNOM 70 % (EXW).
Κεφάλαιο 26	Μεταλλεύματα, σκουριές και τέφρες
26.01-26.21	CTH
Κεφάλαιο 27	Ορυκτά καύσιμα, ορυκτά λάδια και προϊόντα της απόσταξης αυτών· ασφαλτώδεις ύλες· κερία ορυκτά
27.01-27.09	Παραγωγή από μη καταγόμενες ύλες οποιασδήποτε κλάσης.
27.10	CTH εκτός από μη καταγόμενο βιοντίζελ της διάκρισης 3824.99 ή 3826.00· ή Πραγματοποιείται απόσταξη ή χημική αντίδραση, υπό την προϋπόθεση ότι το χρησιμοποιούμενο βιοντίζελ (συμπεριλαμβανομένων των υδρογονοκατεργασμένων φυτικών ελαίων) της κλάσης 27.10 και των διακρίσεων 3824.99 και 3826.00 παράγεται με εστεροποίηση, μετεστεροποίηση ή υδρογονοκατεργασία.
27.11-27.15	Παραγωγή από μη καταγόμενες ύλες οποιασδήποτε κλάσης.

Στήλη 1 Κατάταξη εναρμονισμένου συστήματος (2017), συμπεριλαμβανομένης ειδικής περιγραφής	Στήλη 2 Ειδικοί κανόνες καταγωγής ανά προϊόν
ΤΜΗΜΑ VI	ΠΡΟΪΟΝΤΑ ΤΩΝ ΧΗΜΙΚΩΝ ΒΙΟΜΗΧΑΝΙΩΝ ΚΑΙ ΤΩΝ ΣΥΝΑΦΩΝ ΒΙΟΜΗΧΑΝΙΩΝ  Σημείωση του τμήματος: Για τους ορισμούς των οριζόντιων κανόνων για την επεξεργασία του παρόντος τμήματος, βλέπε σημείωση 5 του παραρτήματος 2
Κεφάλαιο 28	Ανόργανα χημικά προϊόντα· ενώσεις ανόργανες ή οργανικές πολύτιμων μετάλλων, των μετάλλων των σπανίων γαιών, των ραδιενεργών στοιχείων ή των ισοτόπων
28.01-28.53	CTSH·  Πραγματοποιείται χημική αντίδραση, καθαρισμός, μείξη και σύμμιξη, παραγωγή πρότυπων υλικών, αλλαγή στο μέγεθος των σωματιδίων, διαχωρισμός ισομερών ή βιοτεχνολογική επεξεργασία·  ή MaxNOM 50 % (EXW).
Κεφάλαιο 29	Οργανικά χημικά προϊόντα
2901.10-2905.42	CTSH·  Πραγματοποιείται χημική αντίδραση, καθαρισμός, μείξη και σύμμιξη, παραγωγή πρότυπων υλικών, αλλαγή στο μέγεθος των σωματιδίων, διαχωρισμός ισομερών ή βιοτεχνολογική επεξεργασία·  ή MaxNOM 50 % (EXW).
2905.43-2905.44	CTH εκτός από μη καταγόμενες ύλες της κλάσης 17.02 και της διάκρισης 3824.60.
2905.45	CTSH, ωστόσο, μπορούν να χρησιμοποιούνται μη καταγόμενες ύλες της ίδιας διάκρισης με εκείνη του προϊόντος, υπό την προϋπόθεση ότι η συνολική αξία τους δεν υπερβαίνει το 20 % της τιμής εργοστασίου του προϊόντος·  ή MaxNOM 50 % (EXW).

Στήλη 1 Κατάταξη εναρμονισμένου συστήματος (2017), συμπεριλαμβανομένης ειδικής περιγραφής	Στήλη 2 Ειδικοί κανόνες καταγωγής ανά προϊόν
2905.49-2942	CTSH· Πραγματοποιείται χημική αντίδραση, καθαρισμός, μείξη και σύμμειξη, παραγωγή πρότυπων υλικών, αλλαγή στο μέγεθος των σωματιδίων, διαχωρισμός ισομερών ή βιοτεχνολογική επεξεργασία· ή MaxNOM 50 % (EXW).
Κεφάλαιο 30	Φαρμακευτικά προϊόντα
30.01-30.06	CTSH· Πραγματοποιείται χημική αντίδραση, καθαρισμός, μείξη και σύμμειξη, παραγωγή πρότυπων υλικών, αλλαγή στο μέγεθος των σωματιδίων, διαχωρισμός ισομερών ή βιοτεχνολογική επεξεργασία· ή MaxNOM 50 % (EXW).
Κεφάλαιο 31	Λιπάσματα
31.01-31.04	CTH, ωστόσο, μπορούν να χρησιμοποιούνται μη καταγόμενες ύλες της ίδιας κλάσης με εκείνη του προϊόντος, υπό την προϋπόθεση ότι η συνολική αξία τους δεν υπερβαίνει το 20 % της EXW του προϊόντος· ή MaxNOM 40 % (EXW).
31.05	
-Νιτρικό νάτριο -Κυαναμίδη του ασβεστίου -Θεικό κάλιο -Θεικό καλιομαγνήσιο	CTH, ωστόσο, μπορούν να χρησιμοποιούνται μη καταγόμενες ύλες της ίδιας κλάσης με εκείνη του προϊόντος, υπό την προϋπόθεση ότι η συνολική αξία τους δεν υπερβαίνει το 20 % της EXW του προϊόντος· ή MaxNOM 40 % (EXW).

Στήλη 1 Κατάταξη εναρμονισμένου συστήματος (2017), συμπεριλαμβανομένης ειδικής περιγραφής	Στήλη 2 Ειδικοί κανόνες καταγωγής ανά προϊόν
-Άλλα:	CTH, ωστόσο, μπορούν να χρησιμοποιούνται μη καταγόμενες ύλες της ίδιας κλάσης με εκείνη του προϊόντος, με την προϋπόθεση ότι η συνολική αξία τους δεν υπερβαίνει το 20 % της EXW του προϊόντος, και κατά την οποία η αξία όλων των χρησιμοποιούμενων μη καταγόμενων υλών δεν υπερβαίνει το 50 % της EXW του προϊόντος· ή MaxNOM 40 % (EXW).
Κεφάλαιο 32	Δερμικά και βαφικά εκχυλίσματα· ταννίνες και τα παράγωγά τους· χρωστικά και άλλες χρωστικές ύλες· χρώματα επίχρισής και βερνίκια· μαστίχες (στόκοι)· μελάνια
32.01-32.15	CTSH· Πραγματοποιείται χημική αντίδραση, καθαρισμός, μείξη και σύμμειξη, παραγωγή πρότυπων υλικών, αλλαγή στο μέγεθος των σωματιδίων, διαχωρισμός ισομερών ή βιοτεχνολογική επεξεργασία· ή MaxNOM 50 % (EXW).
Κεφάλαιο 33	Αιθέρια έλαια και ρητινοειδή· προϊόντα αρωματοποίησης, καλλωπισμού ή καλλυντικά παρασκευάσματα
33.01	CTSH· Πραγματοποιείται χημική αντίδραση, καθαρισμός, μείξη και σύμμειξη, παραγωγή πρότυπων υλικών, αλλαγή στο μέγεθος των σωματιδίων, διαχωρισμός ισομερών ή βιοτεχνολογική επεξεργασία· ή MaxNOM 50 % (EXW).
3302.10	CTH, ωστόσο, μπορούν να χρησιμοποιούνται μη καταγόμενες ύλες της διάκρισης 3302.10, με την προϋπόθεση ότι η συνολική αξία τους δεν υπερβαίνει το 20 % της EXW του προϊόντος.

Στήλη 1 Κατάταξη εναρμονισμένου συστήματος (2017), συμπεριλαμβανομένης ειδικής περιγραφής	Στήλη 2 Ειδικοί κανόνες καταγωγής ανά προϊόν
3302.90	CTSH· Πραγματοποιείται χημική αντίδραση, καθαρισμός, μείξη και σύμμειξη, παραγωγή πρότυπων υλικών, αλλαγή στο μέγεθος των σωματιδίων, διαχωρισμός ισομερών ή βιοτεχνολογική επεξεργασία· ή MaxNOM 50 % (EXW).
33.03	Παραγωγή από μη καταγόμενες ύλες οποιασδήποτε κλάσης.
33.04 -33.07	CTSH· Πραγματοποιείται χημική αντίδραση, καθαρισμός, μείξη και σύμμειξη, παραγωγή πρότυπων υλικών, αλλαγή στο μέγεθος των σωματιδίων, διαχωρισμός ισομερών ή βιοτεχνολογική επεξεργασία· ή MaxNOM 50 % (EXW).
Κεφάλαιο 34	Σαπούνια, οργανικές ουσίες επιφανειακής δράσης, παρασκευάσματα για πλύσιμο (αλυσίβες), παρασκευάσματα λιπαντικά, κεριά τεχνητά, κεριά παρασκευασμένα, προϊόντα συντήρησης, κεριά και παρόμοια είδη, πάστες για προπλάσματα, «κεριά για την οδοντοτεχνική» και συνθέσεις για την οδοντοτεχνική με βάση τον γύψο
34.01-34.07	CTSH· Πραγματοποιείται χημική αντίδραση, καθαρισμός, μείξη και σύμμειξη, παραγωγή πρότυπων υλικών, αλλαγή στο μέγεθος των σωματιδίων, διαχωρισμός ισομερών ή βιοτεχνολογική επεξεργασία· ή MaxNOM 50 % (EXW).
Κεφάλαιο 35	Λευκωματώδεις ύλες· τροποποιημένα άμυλα· κόλλες· ένζυμα
35.01-35.04	CTH εκτός από μη καταγόμενες ύλες του κεφαλαίου 4.
35.05	CTH εκτός από μη καταγόμενες ύλες της κλάσης 11.08.

Στήλη 1 Κατάταξη εναρμονισμένου συστήματος (2017), συμπεριλαμβανομένης ειδικής περιγραφής	Στήλη 2 Ειδικοί κανόνες καταγωγής ανά προϊόν
35.06-35.07	CTSH· Πραγματοποιείται χημική αντίδραση, καθαρισμός, μείξη και σύμμιξη, παραγωγή πρότυπων υλικών, αλλαγή στο μέγεθος των σωματιδίων, διαχωρισμός ισομερών ή βιοτεχνολογική επεξεργασία· ή MaxNOM 50 % (EXW).
Κεφάλαιο 36	Πυρίτιδες· είδη πυροτεχνίας· σπύρτα· πυροφορικά κράματα· εύφλεκτες ύλες
36.01-36.06	CTSH· Πραγματοποιείται χημική αντίδραση, καθαρισμός, μείξη και σύμμιξη, παραγωγή πρότυπων υλικών, αλλαγή στο μέγεθος των σωματιδίων, διαχωρισμός ισομερών ή βιοτεχνολογική επεξεργασία· ή MaxNOM 50 % (EXW).
Κεφάλαιο 37	Φωτογραφικά ή κινηματογραφικά προϊόντα
37.01-37.07	CTSH· Πραγματοποιείται χημική αντίδραση, καθαρισμός, μείξη και σύμμιξη, παραγωγή πρότυπων υλικών, αλλαγή στο μέγεθος των σωματιδίων, διαχωρισμός ισομερών ή βιοτεχνολογική επεξεργασία· ή MaxNOM 50 % (EXW).
Κεφάλαιο 38	Διάφορα προϊόντα των χημικών βιομηχανιών



Στήλη 1 Κατάταξη εναρμονισμένου συστήματος (2017), συμπεριλαμβανομένης ειδικής περιγραφής	Στήλη 2 Ειδικοί κανόνες καταγωγής ανά προϊόν
38.01-38.08	CTSH· Πραγματοποιείται χημική αντίδραση, καθαρισμός, μείξη και σύμμιξη, παραγωγή πρότυπων υλικών, αλλαγή στο μέγεθος των σωματιδίων, διαχωρισμός ισομερών ή βιοτεχνολογική επεξεργασία· ή MaxNOM 50 % (EXW).
3809.10	CTH εκτός από μη καταγόμενες ύλες των κλάσεων 11.08 και 35.05.
3809.91-3822.00	CTSH· Πραγματοποιείται χημική αντίδραση, καθαρισμός, μείξη και σύμμιξη, παραγωγή πρότυπων υλικών, αλλαγή στο μέγεθος των σωματιδίων, διαχωρισμός ισομερών ή βιοτεχνολογική επεξεργασία· ή MaxNOM 50 % (EXW).
38.23	Παραγωγή από μη καταγόμενες ύλες οποιασδήποτε κλάσης.
3824.10-3824.50	CTSH· Πραγματοποιείται χημική αντίδραση, καθαρισμός, μείξη και σύμμιξη, παραγωγή πρότυπων υλικών, αλλαγή στο μέγεθος των σωματιδίων, διαχωρισμός ισομερών ή βιοτεχνολογική επεξεργασία· ή MaxNOM 50 % (EXW).
3824.60	CTH εκτός από μη καταγόμενες ύλες των διακρίσεων 2905.43 και 2905.44.

Στήλη 1 Κατάταξη εναρμονισμένου συστήματος (2017), συμπεριλαμβανομένης ειδικής περιγραφής	Στήλη 2 Ειδικοί κανόνες καταγωγής ανά προϊόν
3824.71-3825.90	CTSH· Πραγματοποιείται χημική αντίδραση, καθαρισμός, μείξη και σύμμιξη, παραγωγή πρότυπων υλικών, αλλαγή στο μέγεθος των σωματιδίων, διαχωρισμός ισομερών ή βιοτεχνολογική επεξεργασία· ή MaxNOM 50 % (EXW).
38.26	Παρασκευή κατά την οποία το βιοντίζελ παράγεται μέσω μετεστεροποίησης, εστεροποίησης ή υδρογονοκατεργασίας.
ΤΜΗΜΑ VII	ΠΛΑΣΤΙΚΕΣ ΥΛΕΣ ΚΑΙ ΤΕΧΝΟΥΡΓΗΜΑΤΑ ΑΠΟ ΑΥΤΕΣ ΤΙΣ ΥΛΕΣ· ΚΑΟΥΤΣΟΥΚ ΚΑΙ ΤΕΧΝΟΥΡΓΗΜΑΤΑ ΑΠΟ ΚΑΟΥΤΣΟΥΚ Σημείωση του τμήματος: Για τους ορισμούς των οριζόντιων κανόνων για την επεξεργασία του παρόντος τμήματος, βλέπε σημείωση 5 του παραρτήματος 2
Κεφάλαιο 39	Πλαστικές ύλες και τεχνουργήματα από αυτές τις ύλες
39.01-39.15	CTSH· Πραγματοποιείται χημική αντίδραση, καθαρισμός, μείξη και σύμμιξη, παραγωγή πρότυπων υλικών, αλλαγή στο μέγεθος των σωματιδίων, διαχωρισμός ισομερών ή βιοτεχνολογική επεξεργασία· ή MaxNOM 50 % (EXW).
39.16-39.19	CTH· ή MaxNOM 50 % (EXW).
39.20	CTSH· ή MaxNOM 50 % (EXW).

Στήλη 1 Κατάταξη εναρμονισμένου συστήματος (2017), συμπεριλαμβανομένης ειδικής περιγραφής	Στήλη 2 Ειδικοί κανόνες καταγωγής ανά προϊόν
39.21-39.22	CTH· ή MaxNOM 50 % (EXW).
3923.10-3923.50	CTSH· ή MaxNOM 50 % (EXW).
3923.90-3925.90	CTH· ή MaxNOM 50 % (EXW).
39.26	CTSH· ή MaxNOM 50 % (EXW).
Κεφάλαιο 40	Καουτσούκ και τεχνουργήματα από καουτσούκ
40.01-40.11	CTH· ή MaxNOM 50 % (EXW).
4012.11-4012.19	CTSH· ή Αναγόμευση μεταχειρισμένων επισώτρων
4012.20-4017.00	CTH· ή MaxNOM 50 % (EXW).

Στήλη 1 Κατάταξη εναρμονισμένου συστήματος (2017), συμπεριλαμβανομένης ειδικής περιγραφής	Στήλη 2 Ειδικοί κανόνες καταγωγής ανά προϊόν
ΤΜΗΜΑ ΧVΙΙΙ	ΔΕΡΜΑΤΑ ΓΟΥΝΟΔΕΡΜΑΤΑ ΚΑΙ ΤΕΧΝΟΥΡΓΗΜΑΤΑ ΑΠΟ ΑΥΤΕΣ ΤΙΣ ΥΛΕΣ· ΕΙΔΗ ΣΕΛΟΠΟΠΙΑΣ ΚΑΙ ΛΟΠΠΟΥ ΕΞΟΠΛΙΣΜΟΥ· ΕΙΔΗ ΤΑΞΙΔΙΟΥ, ΣΑΚΙΔΙΑ ΧΕΡΙΟΥ ΚΑΙ ΠΑΡΟΜΟΙΑ· ΤΕΧΝΟΥΡΓΗΜΑΤΑ ΑΠΟ ΕΝΤΕΡΑ [ΑΛΛΑ ΑΠΟ ΜΕΤΑΞΟΤΡΙΧΕΣ ΑΛΙΕΙΑΣ (ΜΕΣΣΗΝΕΖΕΣ)]
Κεφάλαιο 41	Δέρματα (άλλα από τα γουνοδέρματα)
41.01-4104.19	CTH
4104.41-4104.49	CTSH, εκτός από μη καταγόμενες ύλες των διακρίσεων 4104.41 έως 4104.49.
4105.10	CTH
4105.30	CTSH
4106.21	CTH
4106.22	CTSH
4106.31	CTH
4106.32-4106.40	CTSH
4106.91	CTH
4106.92	CTSH
41.07-41.13	CTH εκτός από μη καταγόμενες ύλες των διακρίσεων 4104.41, 4104.49, 4105.30, 4106.22, 4106.32 και 4106.92. Ωστόσο, μπορούν να χρησιμοποιηθούν μη καταγόμενες ύλες των διακρίσεων 4104.41, 4104.49, 4105.30, 4106.22, 4106.32 ή 4106,92 με την προϋπόθεση ότι υποβάλλονται σε διαδικασία επαναδέψησης.
4114.10	CTH
4114.20	CTH εκτός από μη καταγόμενες ύλες των διακρίσεων 4104.41, 4104.49, 4105.30, 4106.22, 4106.32, 4106.92 και 4107. Ωστόσο, μπορούν να χρησιμοποιηθούν μη καταγόμενες ύλες των διακρίσεων 4104.41, 4104.49, 4105.30, 4106.22, 4106.32, 4106.92 και της κλάσης 41.07 με την προϋπόθεση ότι υποβάλλονται σε διαδικασία επαναδέψησης.
41.15	CTH

Στήλη 1 Κατάταξη εναρμονισμένου συστήματος (2017), συμπεριλαμβανομένης ειδικής περιγραφής	Στήλη 2 Ειδικοί κανόνες καταγωγής ανά προϊόν
Κεφάλαιο 42	Τεχνουργήματα από δέρμα· είδη σελοποιίας και λοιπού εξοπλισμού για όλα τα ζώα· είδη ταξιδιού, σακίδια χεριού και παρόμοια· τεχνουργήματα από έντερα [άλλα από μεταξότριχες αλιείας (μεσσηνέζες)]
42.01-42.06	CTH· ή MaxNOM 50 % (EXW).
Κεφάλαιο 43	Γουνοδέρματα και γουναρικά· τεχνητά γουνοδέρματα
4301.10-4302.20	CTH· ή MaxNOM 50 % (EXW).
4302.30	CTSH
43.03-43.04	CTH· ή MaxNOM 50 % (EXW).
ΤΜΗΜΑ ΙΧ	ΕΥΛΕΙΑ ΚΑΙ ΤΕΧΝΟΥΡΓΗΜΑΤΑ ΑΠΟ ΞΥΛΟ· ΞΥΛΟΚΑΡΒΟΥΝΑ· ΦΕΛΛΟΣ ΚΑΙ ΤΕΧΝΟΥΡΓΗΜΑΤΑ ΑΠΟ ΦΕΛΛΟ· ΤΕΧΝΟΥΡΓΗΜΑΤΑ ΣΠΑΡΤΟΠΛΕΚΤΙΚΗΣ ΚΑΙ ΚΑΛΑΘΟΠΟΙΑΣ
Κεφάλαιο 44	Ξυλεία και τεχνουργήματα από ξύλο ξυλάνθρακας
44.01-44.21	CTH· ή MaxNOM 50 % (EXW).
Κεφάλαιο 45	Φελλός και τεχνουργήματα από φελλό
45.01-45.04	CTH· ή MaxNOM 50 % (EXW).

Στήλη 1 Κατάταξη εναρμονισμένου συστήματος (2017), συμπεριλαμβανομένης ειδικής περιγραφής	Στήλη 2 Ειδικοί κανόνες καταγωγής ανά προϊόν
Κεφάλαιο 46	Τεχνουργήματα σπαρτοπλεκτικής και καλαθοποιίας ή από άλλα υλικά σπαρτοπλεκτικής· είδη καλαθοποιίας και ψάθινα
46.01-46.02	CTH· ή MaxNOM 50 % (EXW).
ΤΜΗΜΑ Χ	ΠΟΛΤΟΙ ΑΠΟ ΞΥΛΟ Ή ΑΠΟ ΑΛΛΕΣ ΚΥΤΤΑΡΙΝΙΚΕΣ ΙΝΩΔΕΙΣ ΥΛΕΣ· ΧΑΡΤΙ Η ΧΑΡΤΟΝΙ ΓΙΑ ΑΝΑΚΥΚΛΩΣΗ (ΑΠΟΡΡΙΜΜΑΤΑ ΚΑΙ ΑΠΟΚΟΜΜΑΤΑ) ΧΑΡΤΙ ΚΑΙ ΧΑΡΤΟΝΙ ΚΑΙ ΟΙ ΕΦΑΡΜΟΓΕΣ ΤΟΥΣ
Κεφάλαιο 47	Πολτοί από ξύλο ή από άλλες κυτταρινικές ινώδεις ύλες· Χαρτί ή χαρτόνι για ανακύκλωση (απορρίμματα και αποκόμματα)
47.01-47.07	CTH· ή MaxNOM 50 % (EXW).
Κεφάλαιο 48	Χαρτί και χαρτόνια· τεχνουργήματα από κυτταρίνη, χαρτί ή χαρτόνι
48.01-48.23	CTH· ή MaxNOM 50 % (EXW).
Κεφάλαιο 49	Προϊόντα των εκδοτικών οίκων, του Τύπου ή άλλων βιομηχανιών που ασχολούνται με τις γραφικές τέχνες· κείμενα χειρόγραφα ή δακτυλογραφημένα και σχέδια
49.01-49.11	CTH· ή MaxNOM 50 % (EXW).

Στήλη 1 Κατάταξη εναρμονισμένου συστήματος (2017), συμπεριλαμβανομένης ειδικής περιγραφής	Στήλη 2 Ειδικοί κανόνες καταγωγής ανά προϊόν
ΤΜΗΜΑ ΧΙ	ΥΦΑΝΤΙΚΕΣ ΥΛΕΣ ΚΑΙ ΤΕΧΝΟΥΡΓΗΜΑΤΑ ΑΠΟ ΑΥΤΕΣ ΤΙΣ ΥΛΕΣ  Σημείωση του τμήματος: Για τους ορισμούς των όρων που χρησιμοποιούνται για ορισμένα προϊόντα που αποτελούνται από υφαντικές ύλες και τα όρια ανοχής που εφαρμόζονται σε αυτά, βλ. σημειώσεις 6, 7 και 8 του παραρτήματος 2
Κεφάλαιο 50	Μετάξι
50.01-50.02	CTH
50.03	
- Λαναρισμένο ή χτενισμένο:	Λαναρισμένα ή χτενισμένα απορρίμματα μεταξιού.
- Άλλα:	CTH
50.04-50.05	Νηματοποίηση φυσικών ινών· Εξώθηση τεχνητώς κατασκευασμένων συνεχών νημάτων συνδυασμένη με νηματοποίηση· Εξώθηση τεχνητώς κατασκευασμένων συνεχών νημάτων συνδυασμένη με στρίψιμο· ή Στρίψιμο συνδυασμένο με μηχανική εργασία.
50.06	
- Νήματα από μετάξι και νήματα από απορρίμματα μεταξιού:	Νηματοποίηση φυσικών ινών· Εξώθηση τεχνητώς κατασκευασμένων συνεχών νημάτων συνδυασμένη με νηματοποίηση· Εξώθηση τεχνητώς κατασκευασμένων συνεχών νημάτων συνδυασμένη με στρίψιμο· ή Στρίψιμο συνδυασμένο με μηχανική εργασία.
- Μεταξότριχες αλιείας (μεσσηνέζες):	CTH

Στήλη 1 Κατάταξη εναρμονισμένου συστήματος (2017), συμπεριλαμβανομένης ειδικής περιγραφής	Στήλη 2 Ειδικοί κανόνες καταγωγής ανά προϊόν
50.07	<p>Νηματοποίηση φυσικών ή τεχνητός κατασκευασμένων μη συνεχών ινών, συνδυασμένη με ύφανση·</p> <p>Εξώθηση τεχνητός κατασκευασμένων νημάτων συνεχών ινών συνδυασμένη με ύφανση·</p> <p>Στρίψιμο ή οποιαδήποτε μηχανική εργασία συνδυασμένη με ύφανση·</p> <p>Ύφανση συνδυασμένη με βαφή·</p> <p>Βαφή νήματος σε συνδυασμό με ύφανση·</p> <p>Ύφανση συνδυασμένη με τύπωση·</p> <p>ή</p> <p>Τύπωση (ως αυτοτελής λειτουργία).</p>
Κεφάλαιο 51	Μαλλί, τρίχες εκλεκτής ποιότητας ή χοντροειδείς· Νήματα και υφάσματα από χοντρότριχες
51.01-51.05	CTH
51.06-51.10	<p>Νηματοποίηση φυσικών ινών·</p> <p>Εξώθηση τεχνητών ινών συνδυασμένη με νηματοποίηση·</p> <p>ή</p> <p>Στρίψιμο συνδυασμένο με μηχανική εργασία.</p>
51.11-51.13	<p>Νηματοποίηση φυσικών ή τεχνητός κατασκευασμένων μη συνεχών ινών, συνδυασμένη με ύφανση·</p> <p>Εξώθηση τεχνητός κατασκευασμένων νημάτων συνεχών ινών συνδυασμένη με ύφανση·</p> <p>Ύφανση συνδυασμένη με βαφή·</p> <p>Βαφή νήματος σε συνδυασμό με ύφανση·</p> <p>Ύφανση συνδυασμένη με τύπωση·</p> <p>ή</p> <p>Τύπωση (ως αυτοτελής λειτουργία).</p>



Στήλη 1 Κατάταξη εναρμονισμένου συστήματος (2017), συμπεριλαμβανομένης ειδικής περιγραφής	Στήλη 2 Ειδικοί κανόνες καταγωγής ανά προϊόν
Κεφάλαιο 52	Βαμβάκι
52.01-52.03	CTH
52.04-52.07	Νηματοποίηση φυσικών ινών· Εξώθηση τεχνητών ινών συνδυασμένη με νηματοποίηση· ή Στρίψιμο συνδυασμένο με μηχανική εργασία.
52.08-52.12	Νηματοποίηση φυσικών ή τεχνητών κατασκευασμένων μη συνεχών ινών, συνδυασμένη με ύφανση· Εξώθηση τεχνητών κατασκευασμένων νημάτων συνεχών ινών συνδυασμένη με ύφανση· Στρίψιμο ή οποιαδήποτε μηχανική εργασία συνδυασμένη με ύφανση· Ύφανση σε συνδυασμό με βαφή ή με επίχριση ή με επικάλυψη σε απανωτές στρώσεις· Βαφή νήματος σε συνδυασμό με ύφανση· Ύφανση συνδυασμένη με τύπωση· ή Τύπωση (ως αυτοτελής λειτουργία).
Κεφάλαιο 53	Άλλες φυτικές υφαντικές ίνες· νήματα από χαρτί και υφάσματα από νήματα από χαρτί
53.01-53.05	CTH
53.06-53.08	Νηματοποίηση φυσικών ινών· Εξώθηση τεχνητών ινών συνδυασμένη με νηματοποίηση· ή Στρίψιμο συνδυασμένο με μηχανική εργασία.

Στήλη 1 Κατάταξη εναρμονισμένου συστήματος (2017), συμπεριλαμβανομένης ειδικής περιγραφής	Στήλη 2 Ειδικοί κανόνες καταγωγής ανά προϊόν
53.09-53.11	<p>Νηματοποίηση φυσικών ή τεχνητών κατασκευασμένων μη συνεχών ινών, συνδυασμένη με ύφανση·</p> <p>Εξώθηση τεχνητών κατασκευασμένων νημάτων συνεχών ινών συνδυασμένη με ύφανση·</p> <p>Ύφανση σε συνδυασμό με βαφή ή με επίχριση ή με επικάλυψη σε απανωτές στρώσεις·</p> <p>Βαφή νήματος σε συνδυασμό με ύφανση·</p> <p>Ύφανση συνδυασμένη με τύπωση·</p> <p>ή</p> <p>Τύπωση (ως αυτοτελής λειτουργία).</p>
Κεφάλαιο 54	Συνθετικές ή τεχνητές ίνες, συνεχείς· συνεχείς λουρίδες και παρόμοιες μορφές, από συνθετικές ή τεχνητές υφαντικές ύλες
54.01-54.06	<p>Νηματοποίηση φυσικών ινών·</p> <p>Εξώθηση τεχνητών ινών συνδυασμένη με νηματοποίηση·</p> <p>ή</p> <p>Στρίψιμο συνδυασμένο με μηχανική εργασία.</p>
54.07-54.08	<p>Νηματοποίηση φυσικών ή τεχνητών κατασκευασμένων μη συνεχών ινών, συνδυασμένη με ύφανση·</p> <p>Εξώθηση τεχνητών κατασκευασμένων νημάτων συνεχών ινών συνδυασμένη με ύφανση·</p> <p>Βαφή νήματος σε συνδυασμό με ύφανση·</p> <p>Ύφανση σε συνδυασμό με βαφή ή με επίχριση ή με επικάλυψη σε απανωτές στρώσεις·</p> <p>Στρίψιμο ή οποιαδήποτε μηχανική εργασία συνδυασμένη με ύφανση·</p> <p>Ύφανση συνδυασμένη με τύπωση·</p> <p>ή</p> <p>Τύπωση (ως αυτοτελής λειτουργία).</p>

Στήλη 1 Κατάταξη εναρμονισμένου συστήματος (2017), συμπεριλαμβανομένης ειδικής περιγραφής	Στήλη 2 Ειδικοί κανόνες καταγωγής ανά προϊόν
Κεφάλαιο 55	Συνθετικές ή τεχνητές ίνες μη συνεχείς
55.01-55.07	Εξώθηση τεχνητών ινών.
55.08-55.11	Νηματοποίηση φυσικών ινών· Εξώθηση τεχνητών ινών συνδυασμένη με νηματοποίηση· ή Στρίψιμο συνδυασμένο με μηχανική εργασία.
55.12-55.16	Νηματοποίηση φυσικών ή τεχνητών κατασκευασμένων μη συνεχών ινών, συνδυασμένη με ύφανση· Εξώθηση τεχνητών κατασκευασμένων νημάτων συνεχών ινών συνδυασμένη με ύφανση· Στρίψιμο ή οποιαδήποτε μηχανική εργασία συνδυασμένη με ύφανση· Ύφανση σε συνδυασμό με βαφή ή με επίχριση ή με επικάλυψη σε απανωτές στρώσεις· Βαφή νήματος σε συνδυασμό με ύφανση· Ύφανση συνδυασμένη με τύπωση· ή Τύπωση (ως αυτοτελής λειτουργία).
Κεφάλαιο 56	Βάτες, πλήματα και υφάσματα μη υφασμένα· νήματα ειδικά· σπάγκοι, σχοινιά και χοντρά σχοινιά· είδη σχοινοποιίας
56.01	Νηματοποίηση ή συγκόλληση φυσικών ινών· Εξώθηση τεχνητών ινών συνδυασμένη με νηματοποίηση ή συγκόλληση· Φλοκάρισμα συνδυασμένο με βαφή ή τύπωση· ή Επίχριση, φλοκάρισμα, επικάλυψη σε απανωτές στρώσεις, ή μεταλλική επικάλυψη σε συνδυασμό με τουλάχιστον δύο άλλες κύριες εργασίες προετοιμασίας ή τελειώματος (όπως καλανδράρισμα, κατεργασία για αντοχή στη συστολή και στο τσαλάκωμα, θερμική σταθεροποίηση, οριστικό τελείωμα), υπό τον όρο ότι η αξία των χρησιμοποιούμενων μη καταγόμενων υλών δεν υπερβαίνει το 50 % της EXW του προϊόντος.

Στήλη 1 Κατάταξη εναρμονισμένου συστήματος (2017), συμπεριλαμβανομένης ειδικής περιγραφής	Στήλη 2 Ειδικοί κανόνες καταγωγής ανά προϊόν
56.02	
- Πιλήματα που γίνονται με βελονάκι:	Εξώθηση τεχνητώς κατασκευασμένων ιών συνδυασμένη με σχηματισμό υφάσματος· ωστόσο: - μη καταγόμενα νήματα πολυπροπυλενίου της κλάσης 54.02· - μη καταγόμενες ίνες πολυπροπυλενίου της κλάσης 55.03 ή 55.06· ή - μη καταγόμενες δέσμες νημάτων πολυπροπυλενίου της κλάσης 55.01· μπορούν να χρησιμοποιούνται, εφόσον σε όλες τις περιπτώσεις τα απλά νήματα ή ίνες έχουν τίτλο κάτω των 9 decitex, υπό την προϋπόθεση ότι η συνολική αξία τους δεν υπερβαίνει το 40 % της EXW του προϊόντος· ή Μόνο σχηματισμός υφάσματος χωρίς ύφανση στην περίπτωση των πιλημάτων από φυσικές ίνες.
- Άλλα:	Εξώθηση τεχνητώς κατασκευασμένων ιών συνδυασμένη με σχηματισμό υφάσματος· ή Μόνο σχηματισμός υφάσματος χωρίς ύφανση στην περίπτωση άλλων πιλημάτων από φυσικές ίνες.
5603.11-5603.14	Παραγωγή από - κατευθυνόμενα ή τυχαία προσανατολισμένα νήματα· ή - ουσίες ή πολυμερή φυσικής καταγωγής ή τεχνητώς κατασκευασμένα· και στις δύο περιπτώσεις ακολούθησε συγκόλληση σε μη υφασμένα.
5603.91-5603.94	Παραγωγή από - κατευθυνόμενες ή τυχαία προσανατολισμένες μη συνεχείς ίνες· ή - τεμαχισμένα νήματα φυσικής καταγωγής ή τεχνητώς κατασκευασμένα· και στις δύο περιπτώσεις ακολούθησε συγκόλληση σε μη υφασμένα.

Στήλη 1 Κατάταξη εναρμονισμένου συστήματος (2017), συμπεριλαμβανομένης ειδικής περιγραφής	Στήλη 2 Ειδικοί κανόνες καταγωγής ανά προϊόν
5604.10	Παραγωγή από νήματα ή σχοινιά από καουτσούκ, μη επικαλυμμένα με υφαντικές ύλες.
5604.90	Νηματοποίηση φυσικών ινών· Εξώθηση τεχνητών ινών συνδυασμένη με νηματοποίηση· ή Στρίψιμο συνδυασμένο με μηχανική εργασία.
56.05	Νηματοποίηση φυσικών ή τεχνητών κατασκευασμένων μη συνεχών ινών· Εξώθηση τεχνητών ινών συνδυασμένη με νηματοποίηση· ή Στρίψιμο συνδυασμένο με μηχανική εργασία.
56.06	Εξώθηση τεχνητών ινών συνδυασμένη με νηματοποίηση· Στρίψιμο συνδυασμένο με περιέλιξη· Νηματοποίηση φυσικών ή τεχνητών κατασκευασμένων μη συνεχών ινών· ή Φλοκάρισμα συνδυασμένο με βαφή.
56.07-56.09	Νηματοποίηση φυσικών ινών· ή Εξώθηση τεχνητών κατασκευασμένων ινών συνδυασμένη με νηματοποίηση.
Κεφάλαιο 57	Τάπητες και άλλες επενδύσεις δαπέδου από υφαντικές ύλες Σημειώσεις κεφαλαίου: Για τα προϊόντα του παρόντος κεφαλαίου το μη καταγόμενο ύφασμα από γιούτα μπορεί να χρησιμοποιείται ως υπόστρωμα.

Στήλη 1 Κατάταξη εναρμονισμένου συστήματος (2017), συμπεριλαμβανομένης ειδικής περιγραφής	Στήλη 2 Ειδικοί κανόνες καταγωγής ανά προϊόν
57.01-57.05	<p>Νηματοποίηση φυσικών ή τεχνητών κατασκευασμένων μη συνεχών ινών, συνδυασμένη με ύφανση ή κατασκευή θυσάνων·</p> <p>Εξώθηση τεχνητών κατασκευασμένων νημάτων συνεχών ινών συνδυασμένη με ύφανση ή κατασκευή θυσάνων·</p> <p>Παραγωγή από νήματα κοκκοφοίνικα ή σιζάλ ή γιούτας ή νήμα βισκόζης κλασσικής δακτυλιοφόρου κλώσης·</p> <p>Κατασκευή θυσάνων συνδυασμένη με βαφή ή τύπωση·</p> <p>Κατασκευή θυσάνων ή ύφανση τεχνητών συνεχών ινών συνδυασμένη με επίχριση ή επικάλυψη σε απανωτές στρώσεις·</p> <p>Φλοκάρισμα συνδυασμένο με βαφή ή τύπωση·</p> <p>ή</p> <p>Εξώθηση τεχνητών κατασκευασμένων ινών συνδυασμένη με τεχνικές χωρίς ύφανση, συμπεριλαμβανομένης της διάτρησης με βελόνα.</p>
Κεφάλαιο 58	Υφάσματα ειδικά: υφαντικές φουντωτές επιφάνειες· δαντέλες· είδη επίστρωσης· είδη ταινιοπλεκτικής· κεντήματα
58.01-58.04	<p>Νηματοποίηση φυσικών ή τεχνητών κατασκευασμένων μη συνεχών ινών, συνδυασμένη με ύφανση ή κατασκευή θυσάνων·</p> <p>Εξώθηση τεχνητών κατασκευασμένων νημάτων συνεχών ινών συνδυασμένη με ύφανση ή κατασκευή θυσάνων·</p> <p>Ύφανση σε συνδυασμό με βαφή ή φλοκάρισμα ή επίχριση ή επικάλυψη σε απανωτές στρώσεις ή μεταλλική επικάλυψη·</p> <p>Κατασκευή θυσάνων συνδυασμένη με βαφή ή τύπωση·</p> <p>Φλοκάρισμα συνδυασμένο με βαφή ή τύπωση·</p> <p>Βαφή νήματος σε συνδυασμό με ύφανση·</p> <p>Ύφανση συνδυασμένη με τύπωση·</p> <p>ή</p> <p>Τύπωση (ως αυτοτελής λειτουργία).</p>

Στήλη 1 Κατάταξη εναρμονισμένου συστήματος (2017), συμπεριλαμβανομένης ειδικής περιγραφής	Στήλη 2 Ειδικοί κανόνες καταγωγής ανά προϊόν
58.05	CTH
58.06-58.09	Νηματοποίηση φυσικών ή τεχνητών κατασκευασμένων μη συνεχών ινών, συνδυασμένη με ύφανση ή κατασκευή θυσάνων· Εξώθηση τεχνητών κατασκευασμένων νημάτων συνεχών ινών συνδυασμένη με ύφανση ή κατασκευή θυσάνων· Ύφανση σε συνδυασμό με βαφή ή φλοκάρισμα ή επίχριση ή επικάλυψη σε απανωτές στρώσεις ή μεταλλική επικάλυψη· Κατασκευή θυσάνων συνδυασμένη με βαφή ή τύπωση· Φλοκάρισμα συνδυασμένο με βαφή ή τύπωση· Βαφή νήματος σε συνδυασμό με ύφανση· Ύφανση συνδυασμένη με τύπωση· ή Τύπωση (ως αυτοτελής λειτουργία).
58.10	Κέντημα στο οποίο η αξία των μη καταγόμενων χρησιμοποιούμενων υλών οποιασδήποτε κλάσης, εκτός από εκείνες της ίδιας κλάσης με το προϊόν, δεν υπερβαίνει το 50 % της EXW του προϊόντος.

Στήλη 1 Κατάταξη εναρμονισμένου συστήματος (2017), συμπεριλαμβανομένης ειδικής περιγραφής	Στήλη 2 Ειδικοί κανόνες καταγωγής ανά προϊόν
58.11	<p>Νηματοποίηση φυσικών ή τεχνητών κατασκευασμένων μη συνεχών ινών, συνδυασμένη με ύφανση ή κατασκευή θυσάνων·</p> <p>Εξώθηση τεχνητών κατασκευασμένων νημάτων συνεχών ινών συνδυασμένη με ύφανση ή κατασκευή θυσάνων·</p> <p>Ύφανση σε συνδυασμό με βαφή ή φλοκάρισμα ή επίχριση ή επικάλυψη σε απανωτές στρώσεις ή μεταλλική επικάλυψη·</p> <p>Κατασκευή θυσάνων συνδυασμένη με βαφή ή τύπωση·</p> <p>Φλοκάρισμα συνδυασμένο με βαφή ή τύπωση·</p> <p>Βαφή νήματος σε συνδυασμό με ύφανση·</p> <p>Ύφανση συνδυασμένη με τύπωση·</p> <p>ή</p> <p>Τύπωση (ως αυτοτελής λειτουργία).</p>
Κεφάλαιο 59	Υφάσματα εμποτισμένα, επιχρισμένα, επικαλυμμένα ή με απανωτές στρώσεις. Είδη για τεχνικές χρήσεις από υφαντικές ύλες
59.01	<p>Ύφανση σε συνδυασμό με βαφή ή φλοκάρισμα ή επίχριση ή επικάλυψη σε απανωτές στρώσεις ή μεταλλική επικάλυψη·</p> <p>ή</p> <p>Φλοκάρισμα συνδυασμένο με βαφή ή τύπωση.</p>
59.02	
- Που περιέχουν όχι περισσότερο από 90 % κατά βάρος υφαντικές ύλες:	Ύφανση.



Στήλη 1 Κατάταξη εναρμονισμένου συστήματος (2017), συμπεριλαμβανομένης ειδικής περιγραφής	Στήλη 2 Ειδικοί κανόνες καταγωγής ανά προϊόν
- Άλλα:	Εξώθηση τεχνητών κατασκευασμένων ιών συνδυασμένη με ύφανση.
59.03	Ύφανση, πλέξιμο ή βελονάκι σε συνδυασμό με εμποτισμό ή επίχριση ή επικάλυψη σε μία ή απανωτές στρώσεις ή μεταλλική επικάλυψη· Ύφανση συνδυασμένη με τύπωση· ή Τύπωση (ως αυτοτελής λειτουργία).
59.04	Καλανδράρισμα συνδυασμένο με βαφή, επίχριση, επικάλυψη σε απανωτές στρώσεις ή μεταλλική επικάλυψη. Το μη καταγόμενο ύφασμα από γιούτα μπορεί να χρησιμοποιείται ως υπόστρωμα· ή Ύφανση σε συνδυασμό με βαφή ή επίχριση ή επικάλυψη σε απανωτές στρώσεις ή μεταλλική επικάλυψη. Το μη καταγόμενο ύφασμα από γιούτα μπορεί να χρησιμοποιείται ως υπόστρωμα.
59.05	
- Εμποτισμένες, επίχρισμένες, επικαλυμμένες με μία ή απανωτές στρώσεις από καουτσούκ, πλαστικές ή άλλες ύλες:	Ύφανση, πλέξιμο ή σχηματισμός υφάσματος χωρίς ύφανση συνδυασμένη με εμποτισμό ή επίχριση ή επικάλυψη σε μία ή απανωτές στρώσεις ή μεταλλική επικάλυψη.

Στήλη 1 Κατάταξη εναρμονισμένου συστήματος (2017), συμπεριλαμβανομένης ειδικής περιγραφής	Στήλη 2 Ειδικοί κανόνες καταγωγής ανά προϊόν
- Άλλα:	<p>Νηματοποίηση φυσικών ή τεχνητών κατασκευασμένων μη συνεχών ινών, συνδυασμένη με ύφανση·</p> <p>Εξώθηση τεχνητών κατασκευασμένων νημάτων συνεχών ινών συνδυασμένη με ύφανση·</p> <p>Ύφανση, πλέξιμο ή σχηματισμός υφάσματος χωρίς ύφανση σε συνδυασμό με βαφή ή με επίχριση ή με επικάλυψη σε απανωτές στρώσεις·</p> <p>Ύφανση συνδυασμένη με τύπωση·</p> <p>ή</p> <p>Τύπωση (ως αυτοτελής λειτουργία).</p>
59.06	
Υφάσματα πλεκτά ή με βελονάκι:	<p>Νηματοποίηση φυσικών ή τεχνητών κατασκευασμένων μη συνεχών ινών συνδυασμένη με πλέξιμο ή βελονάκι·</p> <p>Εξώθηση τεχνητών κατασκευασμένων νημάτων συνεχών ινών συνδυασμένη με πλέξιμο ή βελονάκι·</p> <p>Πλέξιμο ή βελονάκι σε συνδυασμό με καουτσούκ· ή</p> <p>Καουτσούκ σε συνδυασμό με τουλάχιστον δύο άλλες κύριες εργασίες προετοιμασίας ή τελειώματος (όπως καλανδράρισμα, κατεργασία για αντοχή στη συστολή και στο τσαλάκωμα, θερμική σταθεροποίηση, οριστικό τελείωμα) υπό τον όρο ότι η αξία των χρησιμοποιούμενων μη καταγόμενων υλών δεν υπερβαίνει το 50 % της EXW του προϊόντος.</p>
- Άλλα υφάσματα από συνθετικά νήματα συνεχών ινών που περιέχουν υφαντικές ύλες περισσότερο από 90 % κατά βάρος:	Εξώθηση τεχνητών κατασκευασμένων ινών συνδυασμένη με ύφανση.

Στήλη 1 Κατάταξη εναρμονισμένου συστήματος (2017), συμπεριλαμβανομένης ειδικής περιγραφής	Στήλη 2 Ειδικοί κανόνες καταγωγής ανά προϊόν
- Άλλα:	<p>Ύφανση, πλέξιμο ή διεργασία χωρίς ύφανση σε συνδυασμό με βαφή ή με επίχριση ή με καουτσούκ·</p> <p>Βαφή νήματος σε συνδυασμό με ύφανση, πλέξιμο ή διεργασία χωρίς ύφανση·</p> <p>ή</p> <p>Καουτσούκ σε συνδυασμό με τουλάχιστον δύο άλλες κύριες εργασίες προετοιμασίας ή τελειώματος (όπως καλανδράρισμα, κατεργασία για αντοχή στη συστολή και στο τσαλάκωμα, θερμική σταθεροποίηση, οριστικό τελείωμα) υπό τον όρο ότι η αξία των χρησιμοποιούμενων μη καταγόμενων υλών δεν υπερβαίνει το 50 % της EXW του προϊόντος.</p>
59.07	<p>Ύφανση, πλέξιμο ή σχηματισμός υφάσματος χωρίς ύφανση σε συνδυασμό με βαφή ή τύπωση ή επίχριση ή εμποτισμό ή επικάλυψη σε μία στρώση·</p> <p>Φλοκάρισμα συνδυασμένο με βαφή ή τύπωση·</p> <p>ή</p> <p>Τύπωση (ως αυτοτελής λειτουργία).</p>
59.08	
- Αμίαντα φωτισμού, εμποτισμένα:	Παραγωγή από σωληνοειδή αμίαντα φωτισμού πλεκτά ή με βελονάκι.
- Άλλα:	CTH

Στήλη 1 Κατάταξη εναρμονισμένου συστήματος (2017), συμπεριλαμβανομένης ειδικής περιγραφής	Στήλη 2 Ειδικοί κανόνες καταγωγής ανά προϊόν
59.09-59.11	<p>Νηματοποίηση φυσικών ή τεχνητών κατασκευασμένων μη συνεχών ινών, συνδυασμένη με ύφανση·</p> <p>Εξώθηση τεχνητών κατασκευασμένων ινών συνδυασμένη με ύφανση·</p> <p>Ύφανση σε συνδυασμό με βαφή ή με επίχριση ή με επικάλυψη σε απανωτές στρώσεις·</p> <p>ή</p> <p>Επίχριση, φλοκάρισμα, επικάλυψη σε απανωτές στρώσεις, ή μεταλλική επικάλυψη σε συνδυασμό με τουλάχιστον δύο άλλες κύριες εργασίες προετοιμασίας ή τελειώματος (όπως καλανδράρισμα, κατεργασία για αντοχή στη συστολή και στο τσαλάκωμα, θερμική σταθεροποίηση, οριστικό τελείωμα), υπό τον όρο ότι η αξία των χρησιμοποιούμενων μη καταγόμενων υλών δεν υπερβαίνει το 50 % της EXW του προϊόντος.</p>
Κεφάλαιο 60	Υφάσματα πλεκτά
60.01-60.06	<p>Νηματοποίηση φυσικών ή τεχνητών κατασκευασμένων μη συνεχών ινών συνδυασμένη με πλέξιμο ή βελονάκι·</p> <p>Εξώθηση τεχνητών κατασκευασμένων νημάτων συνεχών ινών συνδυασμένη με πλέξιμο ή βελονάκι·</p> <p>Πλέξιμο ή βελονάκι σε συνδυασμό με βαφή ή φλοκάρισμα ή επίχριση ή επικάλυψη σε απανωτές στρώσεις ή τύπωση·</p> <p>Φλοκάρισμα συνδυασμένο με βαφή ή τύπωση·</p> <p>Βαφή νήματος σε συνδυασμό με πλέξιμο ή βελονάκι· ή</p> <p>Στρίψιμο ή τεξτουράρισμα, συνοδευόμενο από πλέξιμο ή βελονάκι, υπό την προϋπόθεση ότι η αξία των μη καταγόμενων νημάτων που δεν έχουν υποβληθεί σε στρίψιμο ή τεξτουράρισμα και χρησιμοποιούνται δεν υπερβαίνει το 50 % της EXW του προϊόντος.</p>
Κεφάλαιο 61	Ενδύματα και συμπληρώματα ενδύματος, πλεκτά

Στήλη 1 Κατάταξη εναρμονισμένου συστήματος (2017), συμπεριλαμβανομένης ειδικής περιγραφής	Στήλη 2 Ειδικοί κανόνες καταγωγής ανά προϊόν
61.01-61.17	
- Προερχόμενα από ραφή ή άλλη συναρμολόγηση δύο ή περισσότερων τεμαχίων πλεκτών υφασμάτων που έχουν κοπή σε τεμάχια που παράγονται ευθέως σε σχήματα	Πλέξιμο ή βελονάκι, σε συνδυασμό με σύνθεση, συμπεριλαμβανομένης της κοπής υφάσματος.
- Άλλα:	Νηματοποίηση φυσικών ή τεχνητώς κατασκευασμένων μη συνεχών ινών συνδυασμένη με πλέξιμο ή βελονάκι· Εξώθηση τεχνητώς κατασκευασμένων νημάτων συνεχών ινών συνδυασμένη με πλέξιμο ή βελονάκι· ή Πλέξιμο και σύνθεση σε μία εργασία.
Κεφάλαιο 62	Ενδύματα και συμπληρώματα ενδύματος, άλλα από τα πλεκτά
62.01	Ύφανση σε συνδυασμό με σύνθεση, συμπεριλαμβανομένης της κοπής υφάσματος· ή Σύνθεση, συμπεριλαμβανομένης της κοπής των υφασμάτων πριν από την τύπωση (ως αυτοτελής λειτουργία).

Στήλη 1 Κατάταξη εναρμονισμένου συστήματος (2017), συμπεριλαμβανομένης ειδικής περιγραφής	Στήλη 2 Ειδικοί κανόνες καταγωγής ανά προϊόν
62.02	
- Κεντημένα:	Ύφανση σε συνδυασμό με σύνθεση, συμπεριλαμβανόμενης της κοπής υφάσματος· ή Παραγωγή από μη κεντημένα υφάσματα, με την προϋπόθεση ότι η αξία του χρησιμοποιούμενου μη καταγόμενου μη κεντημένου υφάσματος δεν υπερβαίνει το 40 % της EXW του προϊόντος.
- Άλλα:	Ύφανση σε συνδυασμό με σύνθεση, συμπεριλαμβανόμενης της κοπής υφάσματος· ή Σύνθεση, συμπεριλαμβανομένης της κοπής των υφασμάτων πριν από την τύπωση (ως αυτοτελής λειτουργία).
62.03	Ύφανση σε συνδυασμό με σύνθεση, συμπεριλαμβανόμενης της κοπής υφάσματος· ή Σύνθεση, συμπεριλαμβανομένης της κοπής των υφασμάτων πριν από την τύπωση (ως αυτοτελής λειτουργία).
62.04	
- Κεντημένα:	Ύφανση σε συνδυασμό με σύνθεση, συμπεριλαμβανόμενης της κοπής υφάσματος· ή Παραγωγή από μη κεντημένα υφάσματα, με την προϋπόθεση ότι η αξία του χρησιμοποιούμενου μη καταγόμενου μη κεντημένου υφάσματος δεν υπερβαίνει το 40 % της τιμής εργοστασίου του προϊόντος.
- Άλλα:	Ύφανση σε συνδυασμό με σύνθεση, συμπεριλαμβανόμενης της κοπής υφάσματος· ή Σύνθεση, συμπεριλαμβανομένης της κοπής των υφασμάτων πριν από την τύπωση (ως αυτοτελής λειτουργία).

Στήλη 1 Κατάταξη εναρμονισμένου συστήματος (2017), συμπεριλαμβανομένης ειδικής περιγραφής	Στήλη 2 Ειδικοί κανόνες καταγωγής ανά προϊόν
62.05	Ύφανση σε συνδυασμό με σύνθεση, συμπεριλαμβανόμενης της κοπής υφάσματος· ή Σύνθεση, συμπεριλαμβανομένης της κοπής των υφασμάτων πριν από την τύπωση (ως αυτοτελής λειτουργία).
62.06	
- Κεντημένα:	Ύφανση σε συνδυασμό με σύνθεση, συμπεριλαμβανόμενης της κοπής υφάσματος· ή Παραγωγή από μη κεντημένα υφάσματα, με την προϋπόθεση ότι η αξία του χρησιμοποιούμενου μη καταγόμενου μη κεντημένου υφάσματος δεν υπερβαίνει το 40 % της EXW του προϊόντος.
- Άλλα:	Ύφανση σε συνδυασμό με σύνθεση, συμπεριλαμβανόμενης της κοπής υφάσματος· ή Σύνθεση, συμπεριλαμβανομένης της κοπής των υφασμάτων πριν από την τύπωση (ως αυτοτελής λειτουργία).
62.07-62.08	Ύφανση σε συνδυασμό με σύνθεση, συμπεριλαμβανόμενης της κοπής υφάσματος· ή Σύνθεση, συμπεριλαμβανομένης της κοπής των υφασμάτων πριν από την τύπωση (ως αυτοτελής λειτουργία).
62.09	
- Κεντημένα:	Ύφανση σε συνδυασμό με σύνθεση, συμπεριλαμβανόμενης της κοπής υφάσματος· ή Παραγωγή από μη κεντημένα υφάσματα, με την προϋπόθεση ότι η αξία του χρησιμοποιούμενου μη καταγόμενου μη κεντημένου υφάσματος δεν υπερβαίνει το 40 % της EXW του προϊόντος.

Στήλη 1 Κατάταξη εναρμονισμένου συστήματος (2017), συμπεριλαμβανομένης ειδικής περιγραφής	Στήλη 2 Ειδικοί κανόνες καταγωγής ανά προϊόν
- Άλλα:	Ύφανση σε συνδυασμό με σύνθεση, συμπεριλαμβανομένης της κοπής υφάσματος· ή Σύνθεση, συμπεριλαμβανομένης της κοπής των υφασμάτων πριν από την τύπωση (ως αυτοτελής λειτουργία).
62.10	
- Αντιπυρικός εξοπλισμός από υφάσματα επικαλυμμένα με φύλλο πολυεστέρα επαργιλωμένου:	Ύφανση σε συνδυασμό με σύνθεση, συμπεριλαμβανομένης της κοπής υφάσματος· ή Επίχριση ή επικάλυψη σε απανωτές στρώσεις σε συνδυασμό με σύνθεση συμπεριλαμβανομένης της κοπής υφάσματος, με την προϋπόθεση ότι η αξία του χρησιμοποιούμενου μη καταγόμενου μη επιχρισμένου ή μη επικαλυμμένου με απανωτές στρώσεις υφάσματος, δεν υπερβαίνει το 40 % της EXW του προϊόντος.
- Άλλα:	Ύφανση σε συνδυασμό με σύνθεση, συμπεριλαμβανομένης της κοπής υφάσματος· ή Σύνθεση, συμπεριλαμβανομένης της κοπής των υφασμάτων πριν από την τύπωση (ως αυτοτελής λειτουργία).
62.11	
- Ενδύματα για γυναίκες ή κορίτσια, κεντημένα:	Ύφανση σε συνδυασμό με σύνθεση, συμπεριλαμβανομένης της κοπής υφάσματος· ή Παραγωγή από μη κεντημένα υφάσματα, με την προϋπόθεση ότι η αξία του χρησιμοποιούμενου μη καταγόμενου μη κεντημένου υφάσματος δεν υπερβαίνει το 40 % της EXW του προϊόντος.
- Άλλα:	Ύφανση σε συνδυασμό με σύνθεση, συμπεριλαμβανομένης της κοπής υφάσματος· ή Σύνθεση, συμπεριλαμβανομένης της κοπής των υφασμάτων πριν από την τύπωση (ως αυτοτελής λειτουργία).



Στήλη 1 Κατάταξη εναρμονισμένου συστήματος (2017), συμπεριλαμβανομένης ειδικής περιγραφής	Στήλη 2 Ειδικοί κανόνες καταγωγής ανά προϊόν
62.12	
Πλεκτά προερχόμενα από ραφή ή άλλη συναρμολόγηση δύο ή περισσότερων τεμαχίων πλεκτών υφασμάτων ή που έχουν προηγουμένως κοπεί ή παράγονται απευθείας σε διάφορα σχήματα:	Πλέξη σε συνδυασμό με σύνθεση, συμπεριλαμβανομένης της κοπής υφάσματος· ή Σύνθεση, συμπεριλαμβανομένης της κοπής των υφασμάτων πριν από την τύπωση (ως αυτοτελής λειτουργία).
- Άλλα:	Ύφανση σε συνδυασμό με σύνθεση, συμπεριλαμβανομένης της κοπής υφάσματος· ή Σύνθεση, συμπεριλαμβανομένης της κοπής των υφασμάτων πριν από την τύπωση (ως αυτοτελής λειτουργία).
62.13-62.14	
- Κεντημένα:	Ύφανση σε συνδυασμό με σύνθεση, συμπεριλαμβανομένης της κοπής υφάσματος· Παραγωγή από μη κεντημένα υφάσματα, με την προϋπόθεση ότι η αξία του χρησιμοποιούμενου μη καταγόμενου μη κεντημένου υφάσματος δεν υπερβαίνει το 40 % της EXW του προϊόντος· ή Σύνθεση, συμπεριλαμβανομένης της κοπής των υφασμάτων πριν από την τύπωση (ως αυτοτελής λειτουργία).

Στήλη 1 Κατάταξη εναρμονισμένου συστήματος (2017), συμπεριλαμβανομένης ειδικής περιγραφής	Στήλη 2 Ειδικοί κανόνες καταγωγής ανά προϊόν
- Άλλα:	Ύφανση σε συνδυασμό με σύνθεση, συμπεριλαμβανόμενης της κοπής υφάσματος· ή Σύνθεση, συμπεριλαμβανομένης της κοπής των υφασμάτων πριν από την τύπωση (ως αυτοτελής λειτουργία).
62.15	Ύφανση σε συνδυασμό με σύνθεση, συμπεριλαμβανόμενης της κοπής υφάσματος· ή Σύνθεση, συμπεριλαμβανομένης της κοπής των υφασμάτων πριν από την τύπωση (ως αυτοτελής λειτουργία).
62.16	
- Αντιπυρικός εξοπλισμός από υφάσματα επικαλυμμένα με φύλλο πολυεστέρα επαργιλωμένου:	Ύφανση σε συνδυασμό με σύνθεση, συμπεριλαμβανόμενης της κοπής υφάσματος· ή Επίχριση ή επικάλυψη σε απανωτές στρώσεις σε συνδυασμό με σύνθεση συμπεριλαμβανομένης της κοπής υφάσματος, με την προϋπόθεση ότι η αξία του χρησιμοποιούμενου μη καταγόμενου μη επιχρισμένου ή μη επικαλυμμένου με απανωτές στρώσεις υφάσματος, δεν υπερβαίνει το 40 % της EXW του προϊόντος.
- Άλλα:	Ύφανση σε συνδυασμό με σύνθεση, συμπεριλαμβανόμενης της κοπής υφάσματος· ή Σύνθεση, συμπεριλαμβανομένης της κοπής των υφασμάτων πριν από την τύπωση (ως αυτοτελής λειτουργία).

Στήλη 1 Κατάταξη εναρμονισμένου συστήματος (2017), συμπεριλαμβανομένης ειδικής περιγραφής	Στήλη 2 Ειδικοί κανόνες καταγωγής ανά προϊόν
62.17	
- Κεντημένα:	<p>Ύφανση σε συνδυασμό με σύνθεση, συμπεριλαμβανομένης της κοπής υφάσματος·</p> <p>Παραγωγή από μη κεντημένα υφάσματα, με την προϋπόθεση ότι η αξία του χρησιμοποιούμενου μη καταγόμενου μη κεντημένου υφάσματος δεν υπερβαίνει το 40 % της EXW του προϊόντος·</p> <p>ή</p> <p>Σύνθεση, συμπεριλαμβανομένης της κοπής των υφασμάτων πριν από την τύπωση (ως αυτοτελής λειτουργία).</p>
- Αντιπυρικός εξοπλισμός από υφάσματα επικαλυμμένα με φύλλο πολυεστέρα επαργιλωμένου:	<p>Ύφανση σε συνδυασμό με σύνθεση, συμπεριλαμβανομένης της κοπής υφάσματος·</p> <p>ή</p> <p>Επίχριση ή επικάλυψη σε απανωτές στρώσεις σε συνδυασμό με σύνθεση συμπεριλαμβανομένης της κοπής υφάσματος, με την προϋπόθεση ότι η αξία του χρησιμοποιούμενου μη καταγόμενου μη επιχρισμένου ή μη επικαλυμμένου με απανωτές στρώσεις υφάσματος, δεν υπερβαίνει το 40 % της EXW του προϊόντος.</p>
Εσωτερικές επενδύσεις για περιλαίμια και μανικέτια, κομμένα:	CTH, με την προϋπόθεση ότι η αξία των χρησιμοποιούμενων μη καταγόμενων υλών δεν υπερβαίνει το 40 % της EXW του προϊόντος.
- Άλλα:	Ύφανση σε συνδυασμό με σύνθεση, συμπεριλαμβανομένης της κοπής υφάσματος.
Κεφάλαιο 63	Άλλα έτοιμα υφαντουργικά είδη· συνδυασμοί· μεταχειρισμένα ενδύματα και άλλα μεταχειρισμένα είδη· ράκη
63.01-63.04	
Από πλήματα, από μη υφασμένα υφάσματα:	Σχηματισμός υφάσματος χωρίς ύφανση σε συνδυασμό με σύνθεση, συμπεριλαμβανομένης της κοπής υφάσματος.

Στήλη 1 Κατάταξη εναρμονισμένου συστήματος (2017), συμπεριλαμβανομένης ειδικής περιγραφής	Στήλη 2 Ειδικοί κανόνες καταγωγής ανά προϊόν
- Άλλα: -- Κεντημένα:	Ύφανση ή πλέξιμο ή βελονάκι, σε συνδυασμό με σύνθεση, συμπεριλαμβανομένης της κοπής υφάσματος·  ή  Παραγωγή από μη κεντημένα υφάσματα (άλλα από τα πλεκτά), με την προϋπόθεση ότι η αξία του χρησιμοποιούμενου μη καταγόμενου μη κεντημένου υφάσματος δεν υπερβαίνει το 40 % της EXW του προϊόντος.
-- Άλλα:	Ύφανση, πλέξιμο ή βελονάκι, σε συνδυασμό με σύνθεση, συμπεριλαμβανομένης της κοπής υφάσματος.
63.05	Εξώθηση τεχνητώς κατασκευασμένων ινών ή νηματοποίηση μη συνεχών φυσικών και/ή τεχνητώς κατασκευασμένων ινών σε συνδυασμό με ύφανση ή πλέξιμο και σύνθεση, συμπεριλαμβανομένης της κοπής.
63.06	
- Από μη υφασμένα υφάσματα:	Σχηματισμός υφάσματος χωρίς ύφανση σε συνδυασμό με σύνθεση, συμπεριλαμβανομένης της κοπής υφάσματος.
- Άλλα:	Ύφανση σε συνδυασμό με σύνθεση, συμπεριλαμβανομένης της κοπής υφάσματος.
63.07	MaxNOM 40 % (EXW).
63.08	Κάθε στοιχείο του συνόλου πρέπει να πληροί τον κανόνα που θα εφαρμοζόταν σε αυτό, εάν δεν ήταν μέρος του συνόλου· ωστόσο, μπορούν να περιλαμβάνονται μη καταγόμενα είδη, με την προϋπόθεση ότι η συνολική αξία τους δεν υπερβαίνει το 15 % της EXW του συνόλου.
63.09-63.10	CTH

Στήλη 1 Κατάταξη εναρμονισμένου συστήματος (2017), συμπεριλαμβανομένης ειδικής περιγραφής	Στήλη 2 Ειδικοί κανόνες καταγωγής ανά προϊόν
ΤΜΗΜΑ XII	ΥΠΟΔΗΜΑΤΑ, ΚΑΛΥΜΜΑΤΑ ΚΕΦΑΛΗΣ. ΟΜΠΡΕΛΕΣ ΓΙΑ ΤΗ ΒΡΟΧΗ ΚΑΙ ΤΟΝ ΗΛΙΟ, ΡΑΒΔΟΙ, ΜΑΣΤΙΓΙΑ ΚΑΘΕ ΕΙΔΟΥΣ ΚΑΙ ΤΑ ΜΕΡΗ ΤΟΥΣ· ΦΤΕΡΑ ΚΑΤΕΡΓΑΣΜΕΝΑ ΚΑΙ ΕΙΔΗ ΑΠΟ ΦΤΕΡΑ· ΤΕΧΝΗΤΑ ΑΝΘΗ· ΤΕΧΝΟΥΡΓΗΜΑΤΑ ΑΠΟ ΤΡΙΧΕΣ ΚΕΦΑΛΗΣ ΑΝΘΡΩΠΟΥ
Κεφάλαιο 64	Υποδήματα, γκέτες και ανάλογα είδη, μέρη των ειδών αυτών
64.01-64.05	Παραγωγή από μη καταγόμενες ύλες οποιασδήποτε κλάσης, εκτός από μη καταγόμενα συναρμολογημένα τμήματα που αποτελούνται από τα πάνω μέρη των υποδημάτων και είναι στερεωμένα πάνω στο πρώτο πέλμα ή σε άλλα κατώτερα μέρη της κλάσης 64.06.
64.06	CTH
Κεφάλαιο 65	Καλύμματα κεφαλής και μέρη αυτών
65.01-65.07	CTH
Κεφάλαιο 66	Ομπρέλες για τη βροχή και τον ήλιο, ράβδοι (μπαστούνια), ράβδοι-καθίσματα, μαστίγια κάθε είδους και τα μέρη τους
66.01-66.03	CTH· ή MaxNOM 50 % (EXW).
Κεφάλαιο 67	Φτερά και πούπουλα κατεργασμένα και είδη από φτερά ή από πούπουλα· τεχνητά άνθη· τεχνουργήματα από τρίχες κεφαλής ανθρώπου
67.01-67.04	CTH
ΤΜΗΜΑ XIII	ΤΕΧΝΟΥΡΓΗΜΑΤΑ ΑΠΟ ΠΕΤΡΕΣ, ΓΥΨΟ, ΤΣΙΜΕΝΤΟ, ΑΜΙΑΝΤΟ, ΜΑΡΜΑΡΥΓΙΑ Ή ΑΝΑΛΟΓΕΣ ΥΛΕΣ· ΠΡΟΪΟΝΤΑ ΚΕΡΑΜΕΥΤΙΚΗΣ· ΓΥΑΛΙ ΚΑΙ ΤΕΧΝΟΥΡΓΗΜΑΤΑ ΑΠΟ ΓΥΑΛΙ
Κεφάλαιο 68	Τεχνουργήματα από πέτρες, γύψο, τσιμέντο, αμιάντο, μαρμαρυγία ή ανάλογες ύλες

Στήλη 1 Κατάταξη εναρμονισμένου συστήματος (2017), συμπεριλαμβανομένης ειδικής περιγραφής	Στήλη 2 Ειδικοί κανόνες καταγωγής ανά προϊόν
68.01-68.15	CTH· ή MaxNOM 70 % (EXW).
Κεφάλαιο 69	Προϊόντα κεραμευτικής
69.01-69.14	CTH
Κεφάλαιο 70	Γυαλί και τεχνουργήματα από γυαλί
70.01-70.09	CTH· ή MaxNOM 50 % (EXW).
70.10	CTH
70.11	CTH· ή MaxNOM 50 % (EXW).
70.13	CTH εκτός από μη καταγόμενες ύλες της κλάσης 70.10.
70.14-70.20	CTH· ή MaxNOM 50 % (EXW).
ΤΜΗΜΑ XIV	ΜΑΡΓΑΡΙΤΑΡΙΑ ΦΥΣΙΚΑ Ή ΑΠΟ ΚΑΛΛΙΕΡΓΕΙΑ, ΠΟΛΥΤΙΜΕΣ ΚΑΙ ΗΜΙΠΟΛΥΤΙΜΕΣ ΠΕΤΡΕΣ Ή ΠΑΡΟΜΟΙΑ, ΠΟΛΥΤΙΜΑ ΜΕΤΑΛΛΑ, ΜΕΤΑΛΛΑ ΕΠΙΣΤΡΩΜΕΝΑ ΜΕ ΠΟΛΥΤΙΜΑ ΜΕΤΑΛΛΑ ΚΑΙ ΤΕΧΝΟΥΡΓΗΜΑΤΑ ΑΠΟ ΤΙΣ ΥΛΕΣ ΑΥΤΕΣ. ΑΠΟΜΙΜΗΣΕΙΣ ΚΟΣΜΗΜΑΤΩΝ· ΝΟΜΙΣΜΑΤΑ
Κεφάλαιο 71	Μαργαριτάρια φυσικά ή από καλλιέργεια, πολύτιμες και ημιπολύτιμες πέτρες ή παρόμοια, πολύτιμα μέταλλα, μέταλλα επιστρωμένα με πολύτιμα μέταλλα και τεχνουργήματα από τις ύλες αυτές· απομιμήσεις κοσμημάτων· νομίσματα

Στήλη 1 Κατάταξη εναρμονισμένου συστήματος (2017), συμπεριλαμβανομένης ειδικής περιγραφής	Στήλη 2 Ειδικοί κανόνες καταγωγής ανά προϊόν
71.01-71.05	Παραγωγή από μη καταγόμενες ύλες οποιασδήποτε κλάσης.
71.06	
- Σε μορφές ακατέργαστες:	<p>CTH εκτός από μη καταγόμενες ύλες των κλάσεων 71.06, 71.08 και 71.10·</p> <p>Ηλεκτρολυτικός, θερμικός ή χημικός διαχωρισμός μη καταγόμενων πολύτιμων μετάλλων των κλάσεων 71.06, 71.08 και 71.10·</p> <p>ή</p> <p>Τήξη ή κραματοποίηση μη καταγόμενων πολύτιμων μετάλλων των κλάσεων 71.06, 71.08 και 71.10 μεταξύ τους ή με κοινά μέταλλα ή με καθαρισμό.</p>
- Σε μορφές ημικατεργασμένες ή σε σκόνη:	Παραγωγή από μη καταγόμενα πολύτιμα μέταλλα σε μορφές ακατέργαστες.
71.07	Παραγωγή από μη καταγόμενες ύλες οποιασδήποτε κλάσης.
71.08	
- Σε μορφές ακατέργαστες:	<p>CTH εκτός από μη καταγόμενες ύλες των κλάσεων 71.06, 71.08 και 71.10·</p> <p>Ηλεκτρολυτικός, θερμικός ή χημικός διαχωρισμός μη καταγόμενων πολύτιμων μετάλλων των κλάσεων 71.06, 71.08 και 71.10·</p> <p>ή</p> <p>Τήξη ή κραματοποίηση μη καταγόμενων πολύτιμων μετάλλων των κλάσεων 71.06, 71.08 και 71.10 μεταξύ τους ή με κοινά μέταλλα ή με καθαρισμό.</p>
- Σε μορφές ημικατεργασμένες ή σε σκόνη:	Παραγωγή από μη καταγόμενα πολύτιμα μέταλλα σε μορφές ακατέργαστες.
71.09	Παραγωγή από μη καταγόμενες ύλες οποιασδήποτε κλάσης.

Στήλη 1 Κατάταξη εναρμονισμένου συστήματος (2017), συμπεριλαμβανομένης ειδικής περιγραφής	Στήλη 2 Ειδικοί κανόνες καταγωγής ανά προϊόν
71.10	
- Σε μορφές ακατέργαστες:	<p>CTH εκτός από μη καταγόμενες ύλες των κλάσεων 71.06, 71.08 και 71.10·</p> <p>Ηλεκτρολυτικός, θερμικός ή χημικός διαχωρισμός μη καταγόμενων πολύτιμων μετάλλων των κλάσεων 71.06, 71.08 και 71.10·</p> <p>ή</p> <p>Τήξη ή κραματοποίηση μη καταγόμενων πολύτιμων μετάλλων των κλάσεων 71.06, 71.08 και 71.10 μεταξύ τους ή με κοινά μέταλλα ή με καθαρισμό.</p>
- Σε μορφές ημικατεργασμένες ή σε σκόνη:	Παραγωγή από μη καταγόμενα πολύτιμα μέταλλα σε μορφές ακατέργαστες.
71.11	Παραγωγή από μη καταγόμενες ύλες οποιασδήποτε κλάσης.
71.12-71.18	CTH
ΤΜΗΜΑ XV	ΜΕΤΑΛΛΑ ΚΟΙΝΑ ΚΑΙ ΤΕΧΝΟΥΡΓΗΜΑΤΑ ΑΠΟ ΤΑ ΜΕΤΑΛΛΑ ΑΥΤΑ
Κεφάλαιο 72	Σίδηρος και χάλυβας
72.01-72.06	CTH
72.07	CTH εκτός από μη καταγόμενες ύλες της κλάσης 72.06.
72.08-72.17	CTH εκτός από μη καταγόμενες ύλες των κλάσεων 72.08 έως 72.17.
72.18	CTH
72.19-72.23	CTH εκτός από μη καταγόμενες ύλες των κλάσεων 72.19 έως 72.23.
72.24	CTH
72.25-72.29	CTH εκτός από μη καταγόμενες ύλες των κλάσεων 72.25 έως 72.29.



Στήλη 1 Κατάταξη εναρμονισμένου συστήματος (2017), συμπεριλαμβανομένης ειδικής περιγραφής	Στήλη 2 Ειδικοί κανόνες καταγωγής ανά προϊόν
Κεφάλαιο 73	Τεχνουργήματα από χυτοσίδηρο, σίδηρο ή χάλυβα
7301.10	CC εκτός από μη καταγόμενες ύλες των κλάσεων 72.08 έως 72.17.
7301.20	CTH
73.02	CC εκτός από μη καταγόμενες ύλες των κλάσεων 72.08 έως 72.17.
73.03	CTH
73.04-73.06	CC εκτός από μη καταγόμενες ύλες των κλάσεων 72.13 έως 72.17, 72.21 έως 72.23 και 72.25 έως 72.29.
73.07	
- Εξαρτήματα σωληνώσεων από ανοξείδωτο χάλυβα:	CTH εκτός από μη καταγόμενα σφυρήλατα ημικατεργασμένα μέταλλα· ωστόσο, μπορούν να χρησιμοποιούνται μη καταγόμενα σφυρήλατα ημικατεργασμένα μέταλλα με την προϋπόθεση ότι η αξία τους δεν υπερβαίνει το 50 % της EXW του προϊόντος.
- Άλλα:	CTH
73.08	CTH εκτός από μη καταγόμενες ύλες της διάκρισης 7301.20.
7309.00-7315.19	CTH
7315.20	CTH· ή MaxNOM 50 % (EXW).
7315.81-7326.90	CTH
Κεφάλαιο 74	Χαλκός και τεχνουργήματα από χαλκό
74.01-74.02	CTH
74.03	Παραγωγή από μη καταγόμενες ύλες οποιασδήποτε κλάσης.
74.04-74.07	CTH
74.08	CTH και MaxNOM 50 % (EXW)·
74.09-74.19	CTH

Στήλη 1 Κατάταξη εναρμονισμένου συστήματος (2017), συμπεριλαμβανομένης ειδικής περιγραφής	Στήλη 2 Ειδικοί κανόνες καταγωγής ανά προϊόν
Κεφάλαιο 75	Νικέλιο και τεχνουργήματα από νικέλιο
75.01	CTH
75.02	Παραγωγή από μη καταγόμενες ύλες οποιασδήποτε κλάσης.
75.03-75.08	CTH
Κεφάλαιο 76	Αργίλιο και τεχνουργήματα από αργίλιο
76.01	CTH και MaxNOM 50 % (EXW) <sup>1</sup> ή Θερμική ή ηλεκτρολυτική επεξεργασία από αργίλιο όχι σε κράμα ή απορρίμματα και θραύσματα αργιλίου
76.02	CTH
76.03-76.16	CTH και MaxNOM 50 % (EXW) <sup>1</sup> .
Κεφάλαιο 78	Μόλυβδος και τεχνουργήματα από μόλυβδο
7801.10	Παραγωγή από μη καταγόμενες ύλες οποιασδήποτε κλάσης.
7801.91-7806.00	CTH
Κεφάλαιο 79	Ψευδάργυρος και τεχνουργήματα από ψευδάργυρο
79.01-79.07	CTH
Κεφάλαιο 80	Κασσίτερος και τεχνουργήματα από κασσίτερο
80.01-80.07	CTH

<sup>1</sup> Ορισμένα προϊόντα αργιλίου μπορούν να θεωρηθούν ως καταγόμενα σύμφωνα με εναλλακτικούς ειδικούς κανόνες καταγωγής ανά προϊόν εντός των ετήσιων ποσοστώσεων όπως ορίζεται στο παράρτημα 4.

Στήλη 1 Κατάταξη εναρμονισμένου συστήματος (2017), συμπεριλαμβανομένης ειδικής περιγραφής	Στήλη 2 Ειδικοί κανόνες καταγωγής ανά προϊόν
Κεφάλαιο 81	Άλλα κοινά μέταλλα· κεραμομεταλλουργικές συνθέσεις· τεχνουργήματα από τις ύλες αυτές
81.01-81.13	Παραγωγή από μη καταγόμενες ύλες οποιασδήποτε κλάσης.
Κεφάλαιο 82	Εργαλεία και συλλογές εργαλείων, είδη μαχαιροποιίας, κουτάλια και πιρούνια, από κοινά μέταλλα· μέρη των ειδών αυτών από κοινά μέταλλα
8201.10-8205.70	CTH· ή MaxNOM 50 % (EXW).
8205.90	CTH, ωστόσο, μπορούν να ενσωματώνονται στη συλλογή μη καταγόμενα εργαλεία της κλάσης 82.05, με την προϋπόθεση ότι η συνολική αξία τους δεν υπερβαίνει το 15 % της EXW του συνόλου.
82.06	CTH εκτός από μη καταγόμενες ύλες των κλάσεων 82.02 έως 82.05· ωστόσο, μπορούν να ενσωματώνονται στη συλλογή μη καταγόμενα εργαλεία των κλάσεων 82.02 έως 82.05, με την προϋπόθεση ότι η συνολική αξία τους δεν υπερβαίνει το 15 % της EXW του συνόλου.
82.07-82.15	CTH· ή MaxNOM 50 % (EXW).
Κεφάλαιο 83	Διάφορα τεχνουργήματα από κοινά μέταλλα
83.01-83.11	CTH· ή MaxNOM 50 % (EXW).

Στήλη 1 Κατάταξη εναρμονισμένου συστήματος (2017), συμπεριλαμβανομένης ειδικής περιγραφής	Στήλη 2 Ειδικοί κανόνες καταγωγής ανά προϊόν
ΤΜΗΜΑ XVI	ΜΗΧΑΝΕΣ ΚΑΙ ΣΥΣΚΕΥΕΣ· ΗΛΕΚΤΡΙΚΟ ΥΛΙΚΟ· ΚΑΙ ΤΑ ΜΕΡΗ ΤΟΥΣ· ΣΥΣΚΕΥΕΣ ΕΓΓΡΑΦΗΣ Ή ΑΝΑΠΑΡΑΓΩΓΗΣ ΤΟΥ ΗΧΟΥ, ΣΥΣΚΕΥΕΣ ΕΓΓΡΑΦΗΣ Ή ΑΝΑΠΑΡΑΓΩΓΗΣ ΤΩΝ ΕΙΚΟΝΩΝ ΚΑΙ ΤΟΥ ΗΧΟΥ ΓΙΑ ΤΗΝ ΤΗΛΕΟΡΑΣΗ ΚΑΙ ΜΕΡΗ ΚΑΙ ΕΞΑΡΤΗΜΑΤΑ ΤΩΝ ΣΥΣΚΕΥΩΝ ΑΥΤΩΝ
Κεφάλαιο 84	Πυρηνικοί αντιδραστήρες, λέβητες, μηχανές, συσκευές και μηχανικές επινοήσεις· μέρη αυτών
84.01-84.06	CTH· ή MaxNOM 50 % (EXW).
84.07-84.08	MaxNOM 50 % (EXW).
84.09-84.12	CTH· ή MaxNOM 50 % (EXW).
8413.11-8415.10	CTSH· ή MaxNOM 50 % (EXW).
8415.20	CTH· ή MaxNOM 50 % (EXW).
8415.81-8415.90	CTSH· ή MaxNOM 50 % (EXW).

Στήλη 1 Κατάταξη εναρμονισμένου συστήματος (2017), συμπεριλαμβανομένης ειδικής περιγραφής	Στήλη 2 Ειδικοί κανόνες καταγωγής ανά προϊόν
84.16-84.20	CTH· ή MaxNOM 50 % (EXW).
84.21	CTSH· ή MaxNOM 50 % (EXW).
84.22-84.24	CTH· ή MaxNOM 50 % (EXW).
84.25-84.30	CTH εκτός από μη καταγόμενες ύλες της κλάσης 84.31· ή MaxNOM 50 % (EXW).
84.31-84.43	CTH· ή MaxNOM 50 % (EXW).
84.44-84.47	CTH εκτός από μη καταγόμενες ύλες της κλάσης 84.48· ή MaxNOM 50 % (EXW).
84.48-84.55	CTH· ή MaxNOM 50 % (EXW).
84.56-84.65	CTH εκτός από μη καταγόμενες ύλες της κλάσης 84.66· ή MaxNOM 50 % (EXW).

Στήλη 1 Κατάταξη εναρμονισμένου συστήματος (2017), συμπεριλαμβανομένης ειδικής περιγραφής	Στήλη 2 Ειδικοί κανόνες καταγωγής ανά προϊόν
84.66-84.68	CTH· ή MaxNOM 50 % (EXW).
84.70-84.72	CTH εκτός από μη καταγόμενες ύλες της κλάσης 84.73· ή MaxNOM 50 % (EXW).
84.73-84.78	CTH· ή MaxNOM 50 % (EXW).
8479.10-8479.40	CTSH· ή MaxNOM 50 % (EXW).
8479.50	CTH· ή MaxNOM 50 % (EXW).
8479.60-8479.82	CTSH· ή MaxNOM 50 % (EXW).
8479.89	CTH· ή MaxNOM 50 % (EXW).
8479.90	CTSH· ή MaxNOM 50 % (EXW).

Στήλη 1 Κατάταξη εναρμονισμένου συστήματος (2017), συμπεριλαμβανομένης ειδικής περιγραφής	Στήλη 2 Ειδικοί κανόνες καταγωγής ανά προϊόν
84.80	CTH· ή MaxNOM 50 % (EXW).
84.81	CTSH· ή MaxNOM 50 % (EXW).
84.82-84.87	CTH· ή MaxNOM 50 % (EXW).
Κεφάλαιο 85	Μηχανές, συσκευές και υλικά ηλεκτρικά και τα μέρη τους· συσκευές εγγραφής ή αναπαραγωγής του ήχου, συσκευές εγγραφής ή αναπαραγωγής των εικόνων και του ήχου για την τηλεόραση, και μέρη και εξαρτήματα των συσκευών αυτών
85.01-85.02	CTH εκτός από μη καταγόμενες ύλες της κλάσης 85.03· ή MaxNOM 50 % (EXW).
85.03-85.06	CTH· ή MaxNOM 50 % (EXW).
85.07	

Στήλη 1 Κατάταξη εναρμονισμένου συστήματος (2017), συμπεριλαμβανομένης ειδικής περιγραφής	Στήλη 2 Ειδικοί κανόνες καταγωγής ανά προϊόν
<p>- Συσσωρευτές που περιέχουν ένα ή περισσότερα στοιχεία μπαταρίας ή μονάδες μπαταρίας και τα κυκλώματα για τη μεταξύ τους διασύνδεση, που αναφέρονται συχνά ως «συστοιχίες ηλεκτρικών στηλών», του είδους που χρησιμοποιείται ως κύρια πηγή ηλεκτρικής ενέργειας για την πρόωση των οχημάτων των κλάσεων 87.02, 87.03 και 87.04</p>	<p>CTH εκτός από μη καταγόμενα ενεργά υλικά καθόδου· ή MaxNOM 30 % (EXW)<sup>1</sup>.</p>

<sup>1</sup> Για την περίοδο από την έναρξη ισχύος της παρούσας συμφωνίας έως τις 31 Δεκεμβρίου 2026 εφαρμόζονται εναλλακτικοί ειδικοί κανόνες καταγωγής ανά προϊόν, όπως ορίζεται στο παράρτημα 5.



Στήλη 1 Κατάταξη εναρμονισμένου συστήματος (2017), συμπεριλαμβανομένης ειδικής περιγραφής	Στήλη 2 Ειδικοί κανόνες καταγωγής ανά προϊόν
- Στοιχεία μπαταρίας και μέρη αυτών που προορίζονται να ενσωματωθούν σε ένα είδος ηλεκτρικού συσσωρευτή που χρησιμοποιείται ως κύρια πηγή ηλεκτρικής ενέργειας για την πρόωση των οχημάτων των κλάσεων 87.02, 87.03 και 87.04	CTH εκτός από μη καταγόμενα ενεργά υλικά καθόδου· ή MaxNOM 35 % (EXW) <sup>1</sup>
- άλλα	CTH· ή MaxNOM 50 % (EXW).
85.08-85.18	CTH· ή MaxNOM 50 % (EXW).
85.19-85.21	CTH εκτός από μη καταγόμενες ύλες της κλάσης 85.22· ή MaxNOM 50 % (EXW).

<sup>1</sup> Για την περίοδο από την έναρξη ισχύος της παρούσας συμφωνίας έως τις 31 Δεκεμβρίου 2026 εφαρμόζονται εναλλακτικοί ειδικοί κανόνες καταγωγής ανά προϊόν, όπως ορίζεται στο παράρτημα 5.

Στήλη 1 Κατάταξη εναρμονισμένου συστήματος (2017), συμπεριλαμβανομένης ειδικής περιγραφής	Στήλη 2 Ειδικοί κανόνες καταγωγής ανά προϊόν
85.22-85.23	CTH· ή MaxNOM 50 % (EXW).
85.25-85.27	CTH εκτός από μη καταγόμενες ύλες της κλάσης 85.29· ή MaxNOM 50 % (EXW).
85.28-85.34	CTH· ή MaxNOM 50 % (EXW).
85.35-85.37	CTH εκτός από μη καταγόμενες ύλες της κλάσης 85.38· ή MaxNOM 50 % (EXW).
8538.10-8541.90	CTH· ή MaxNOM 50 % (EXW).
8542.31-8542.39	CTH· Πραγματοποιείται διάχυση σε μη καταγόμενες ύλες· ή MaxNOM 50 % (EXW).

Στήλη 1 Κατάταξη εναρμονισμένου συστήματος (2017), συμπεριλαμβανομένης ειδικής περιγραφής	Στήλη 2 Ειδικοί κανόνες καταγωγής ανά προϊόν
8542.90-8543.90	CTH· ή MaxNOM 50 % (EXW).
85.44-85.48	MaxNOM 50 % (EXW).
ΤΜΗΜΑ XVII	ΥΛΙΚΟ ΜΕΤΑΦΟΡΩΝ
Κεφάλαιο 86	Οχήματα και υλικό για σιδηροδρομικές ή παρόμοιες γραμμές και τα μέρη τους· εξαρτήματα και τεμάχια στερέωσης σιδηροδρομικών ή τροχιοδρομικών γραμμών και τα μέρη αυτών· μηχανικές συσκευές (στις οποίες περιλαμβάνονται και οι ηλεκτρομηχανικές) σηματοδότησης για τις γραμμές συγκοινωνιών
86.01-86.09	CTH εκτός από μη καταγόμενες ύλες της κλάσης 86.07· ή MaxNOM 50 % (EXW).
Κεφάλαιο 87	Αυτοκίνητα οχήματα, εκτός του τροχαίου υλικού για σιδηροδρόμους και τραμ, τα μέρη και εξαρτήματά τους
87.01	MaxNOM 45 % (EXW).

Στήλη 1 Κατάταξη εναρμονισμένου συστήματος (2017), συμπεριλαμβανομένης ειδικής περιγραφής	Στήλη 2 Ειδικοί κανόνες καταγωγής ανά προϊόν
87.02-87.04	
<p>- οχήματα εξοπλισμένα με εμβολοφόρο κινητήρα εσωτερικής καύσης και με ηλεκτρικό κινητήρα ως κινητήρες για την πρόωση, που μπορούν να φορτιστούν με σύνδεση σε εξωτερική πηγή ηλεκτρικής ενέργειας («υβριδικά οχήματα με ρευματολήπτη»·</p> <p>- οχήματα εξοπλισμένα μόνο με ηλεκτρικό κινητήρα για την πρόωση</p>	MaxNOM 45 % (EXW) και συστοιχίες ηλεκτρικών στηλών της κλάσης 85.07 του είδους που χρησιμοποιείται ως η κύρια πηγή ηλεκτρικής ενέργειας για την πρόωση του οχήματος πρέπει να είναι καταγόμενα <sup>1</sup> .
- άλλα	MaxNOM 45 % (EXW) <sup>2</sup> .
87.05-87.07	MaxNOM 45 % (EXW).
87.08-87.11	CTH· ή MaxNOM 50 % (EXW).

<sup>1</sup> Για την περίοδο από την έναρξη ισχύος της παρούσας συμφωνίας έως τις 31 Δεκεμβρίου 2026 εφαρμόζονται εναλλακτικοί ειδικοί κανόνες καταγωγής ανά προϊόν, όπως ορίζεται στο παράρτημα 5.

<sup>2</sup> Για υβριδικά οχήματα με κινητήρα εσωτερικής καύσης και ηλεκτρικό κινητήρα ως κινητήρες πρόωσης, άλλα από εκείνα που μπορούν να φορτιστούν με σύνδεση σε εξωτερική πηγή ηλεκτρικής ενέργειας, ισχύουν εναλλακτικοί ειδικοί κανόνες καταγωγής ανά προϊόν για την περίοδο από την έναρξη ισχύος της παρούσας συμφωνίας έως τις 31 Δεκεμβρίου 2026, όπως ορίζεται στο παράρτημα 5.

Στήλη 1 Κατάταξη εναρμονισμένου συστήματος (2017), συμπεριλαμβανομένης ειδικής περιγραφής	Στήλη 2 Ειδικοί κανόνες καταγωγής ανά προϊόν
87.12	MaxNOM 45 % (EXW).
87.13-87.16	CTH· ή MaxNOM 50 % (EXW).
Κεφάλαιο 88	Αεροπλοΐα ή διαστημοπλοΐα
88.01-88.05	CTH· ή MaxNOM 50 % (EXW).
Κεφάλαιο 89	Θαλάσσια και ποτάμια ναυσιπλοΐα
89.01-89.08	CC· ή MaxNOM 40 % (EXW).
ΤΜΗΜΑ XVIII	ΟΡΓΑΝΑ ΚΑΙ ΣΥΣΚΕΥΕΣ ΟΠΤΙΚΗΣ, ΦΩΤΟΓΡΑΦΙΑΣ Η ΚΙΝΗΜΑΤΟΓΡΑΦΙΑΣ, ΜΕΤΡΗΣΗΣ, ΕΛΕΓΧΟΥ Ή ΑΚΡΙΒΕΙΑΣ. ΟΡΓΑΝΑ ΚΑΙ ΣΥΣΚΕΥΕΣ ΙΑΤΡΟΧΕΙΡΟΥΡΓΙΚΗΣ· ΩΡΟΛΟΓΟΠΟΙΑ· ΜΟΥΣΙΚΑ ΟΡΓΑΝΑ· ΜΕΡΗ ΚΑΙ ΕΞΑΡΤΗΜΑΤΑ ΑΥΤΩΝ
Κεφάλαιο 90	Όργανα και συσκευές οπτικής, φωτογραφίας ή κινηματογραφίας, μέτρησης, ελέγχου ή ακριβείας· όργανα και συσκευές ιατροχειρουργικής· μέρη και εξαρτήματα αυτών
9001.10-9001.40	CTH· ή MaxNOM 50 % (EXW).

Στήλη 1 Κατάταξη εναρμονισμένου συστήματος (2017), συμπεριλαμβανομένης ειδικής περιγραφής	Στήλη 2 Ειδικοί κανόνες καταγωγής ανά προϊόν
9001.50	CTH· επίστρωση των ημικατεργασμένων φακών με αποτέλεσμα τον κατεργασμένο οφθαλμολογικό φακό με ιδιότητες διόρθωσης της όρασης που τοποθετείται σε γυαλιά· επικάλυψη του φακού μέσω κατάλληλης επεξεργασίας για να βελτιωθεί η όραση και να εξασφαλιστεί η προστασία του χρήστη· είτε MaxNOM 50 % (EXW).
9001.90-9033.00	CTH· ή MaxNOM 50 % (EXW).
Κεφάλαιο 91	Ωρολογοποιία
91.01-91.14	CTH· ή MaxNOM 50 % (EXW).
Κεφάλαιο 92	Μουσικά όργανα· μέρη και εξαρτήματα των οργάνων αυτών
92.01-92.09	MaxNOM 50 % (EXW).
ΤΜΗΜΑ XIX	Όπλα και πυρομαχικά· μέρη και εξαρτήματα αυτών
Κεφάλαιο 93	Όπλα και πυρομαχικά· μέρη και εξαρτήματα αυτών
93.01-93.07	MaxNOM 50 % (EXW).
ΤΜΗΜΑ XX	ΕΜΠΟΡΕΥΜΑΤΑ ΚΑΙ ΠΡΟΪΟΝΤΑ ΔΙΑΦΟΡΑ
Κεφάλαιο 94	Έπιπλα· είδη κλινοστρωμνής, στρώματα, υποστρώματα, μαξιλάρια και παρόμοια παραγεμισμένα είδη· συσκευές φωτισμού που δεν κατονομάζονται ή δεν περιλαμβάνονται αλλού· φωτεινές πινακίδες, φωτεινές επιγραφές και παρόμοια είδη· προκατασκευές

Στήλη 1 Κατάταξη εναρμονισμένου συστήματος (2017), συμπεριλαμβανομένης ειδικής περιγραφής	Στήλη 2 Ειδικοί κανόνες καταγωγής ανά προϊόν
94.01-94.06	CTH· ή MaxNOM 50 % (EXW).
Κεφάλαιο 95	Παιχνίδια για παιδιά και ενήλικες, είδη διασκέδασης ή αθλητισμού· μέρη και εξαρτήματα αυτών
95.03-95.08	CTH· ή MaxNOM 50 % (EXW).
Κεφάλαιο 96	Τεχνουργήματα διάφορα
96.01-96.04	CTH· ή MaxNOM 50 % (EXW).
96.05	Κάθε τεμάχιο του συνόλου (σετ) πρέπει να ικανοποιεί τον κανόνα που θα ίσχυε αν το τεμάχιο δεν συμπεριλαμβανόταν στο σύνολο, υπό την προϋπόθεση ότι μπορούν να περιλαμβάνονται μη καταγόμενα είδη, υπό την προϋπόθεση ότι η συνολική αξία τους δεν υπερβαίνει το 15 % της EXW του συνόλου.
96.06-9608.40	CTH· ή MaxNOM 50 % (EXW).
9608.50	Κάθε τεμάχιο του συνόλου (σετ) πρέπει να ικανοποιεί τον κανόνα που θα ίσχυε αν το τεμάχιο δεν συμπεριλαμβανόταν στο σύνολο, υπό την προϋπόθεση ότι μπορούν να περιλαμβάνονται μη καταγόμενα είδη, υπό την προϋπόθεση ότι η συνολική αξία τους δεν υπερβαίνει το 15 % της EXW του συνόλου.

Στήλη 1 Κατάταξη εναρμονισμένου συστήματος (2017), συμπεριλαμβανομένης ειδικής περιγραφής	Στήλη 2 Ειδικοί κανόνες καταγωγής ανά προϊόν
9608.60-96.20	CTH· ή MaxNOM 50 % (EXW).
ΤΜΗΜΑ XXI	ΕΡΓΑ ΤΕΧΝΗΣ, ΣΥΛΛΕΚΤΙΚΑ ΑΝΤΙΚΕΙΜΕΝΑ ΚΑΙ ΑΡΧΑΙΟΤΗΤΕΣ
Κεφάλαιο 97	Έργα τέχνης, συλλεκτικά αντικείμενα και αρχαιότητες
97.01-97.06	CTH



**ΠΑΡΑΡΤΗΜΑ 4****ΠΟΣΟΣΤΩΣΕΙΣ ΚΑΤΑΓΩΓΗΣ ΚΑΙ ΕΝΑΛΛΑΚΤΙΚΕΣ ΕΠΙΛΟΓΕΣ  
ΓΙΑ ΤΟΥΣ ΕΙΔΙΚΟΥΣ ΚΑΝΟΝΕΣ ΚΑΤΑΓΩΓΗΣ ΑΝΑ ΠΡΟΪΟΝ ΤΟΥ ΠΑΡΑΡΤΗΜΑΤΟΣ 3****Κοινές διατάξεις**

1. Για τα προϊόντα που παρατίθενται στους παρακάτω πίνακες, οι αντίστοιχοι κανόνες καταγωγής αποτελούν εναλλακτικούς κανόνες έναντι εκείνων που παρατίθενται στο παράρτημα 3, εντός των ορίων της εφαρμοστέας ετήσιας ποσόστωσης.
2. Η βεβαίωση καταγωγής που συντάσσεται σύμφωνα με το παρόν παράρτημα περιλαμβάνει την ακόλουθη ένδειξη: «Ποσοτώσεις καταγωγής — Προϊόν καταγωγής σύμφωνα με το παράρτημα 4».
3. Στην Ένωση κάθε ποσότητα αναφερόμενη στο παρόν παράρτημα υπόκειται στη διαχείριση της Ευρωπαϊκής Επιτροπής, η οποία λαμβάνει όλα τα διοικητικά μέτρα που κρίνει σκόπιμα για την αποτελεσματική διαχείριση των ποσοτήτων σε σχέση με την εφαρμοστέα νομοθεσία της Ένωσης.
4. Στο Ηνωμένο Βασίλειο κάθε ποσότητα αναφερόμενη στο παρόν παράρτημα υπόκειται στη διαχείριση των τελωνειακών αρχών της χώρας, η οποία λαμβάνει όλα τα διοικητικά μέτρα που κρίνει σκόπιμα για την αποτελεσματική διαχείριση των ποσοτήτων σε σχέση με την εφαρμοστέα νομοθεσία του Ηνωμένου Βασιλείου.

5. Το μέρος εισαγωγής διαχειρίζεται τις ποσοτώσεις καταγωγής κατά χρονολογική σειρά εισαγωγής και υπολογίζει την ποσότητα των προϊόντων που εισέρχονται δυνάμει των εν λόγω ποσοτώσεων καταγωγής βάσει των εισαγωγών του εν λόγω μέρους.

## ΤΜΗΜΑ 1

## Ετήσια κατανομή ποσοτώσεων για κονσερβοποιημένο τόνο

Κατάταξη εναρμονισμένου συστήματος (2017)	Περιγραφή προϊόντος	Εναλλακτικός ειδικός κανόνας ανά προϊόν	Ετήσια ποσόστωση για εξαγωγές από την Ένωση στο Ηνωμένο Βασίλειο (καθαρό βάρος)	Ετήσια ποσόστωση για εξαγωγές από το Ηνωμένο Βασίλειο στην Ένωση (καθαρό βάρος)
1604.14	Παρασκευάσματα ή κονσέρβες τόνων, παλαμίδων και παλαμίδων ρικιών ( <i>Sarda spp.</i> ), ολόκληρων ή σε τεμάχια (εκτός από κιμά τους)	CC	3 000 τόνοι	3 000 τόνοι
1604.20	Άλλα παρασκευάσματα και κονσέρβες ψαριών			
	τόνων, παλαμίδων και άλλων ψαριών του γένους <i>Euthynnus</i> (εκτός των ολόκληρων ή σε τεμάχια)	CC	4 000 τόνοι	4 000 τόνοι
	Άλλων ψαριών	-	-	-

## ΤΜΗΜΑ 2

Ετήσια κατανομή ποσοτώσεων για προϊόντα αλουμινίου<sup>1</sup>

Πίνακας 1 – Ποσοτώσεις εφαρμοστέες από την 1η Ιανουαρίου 2021 μέχρι τις 31 Δεκεμβρίου 2023

Κατάταξη εναρμονισμένου συστήματος (2017)	Περιγραφή προϊόντος	Εναλλακτικός ειδικός κανόνας ανά προϊόν	Ετήσια ποσόστωση για εξαγωγές από την Ένωση στο Ηνωμένο Βασίλειο (καθαρό βάρος)	Ετήσια ποσόστωση για εξαγωγές από το Ηνωμένο Βασίλειο στην Ένωση (καθαρό βάρος)
76.03, 76.04, 76.06, 76.08- 76.16	Αργίλιο και τεχνουργήματα από αργίλιο (εκτός των συρμάτων και των φύλλων από αργίλιο)	CTH	95 000 τόνοι	95 000 τόνοι
76.05	Σύρματα από αργίλιο	CTH εκτός από μη καταγόμενες ύλες της κλάσης 76.04		
76.07	Φύλλα από αργίλιο	CTH εκτός από μη καταγόμενες ύλες της κλάσης 76.06		

<sup>1</sup> Οι ποσότητες που αναφέρονται σε κάθε πίνακα στο τμήμα 2 είναι ολόκληρες οι ποσότητες ποσόστωσης που είναι διαθέσιμες (για εξαγωγές από την Ένωση προς το Ηνωμένο Βασίλειο και για εξαγωγές από το Ηνωμένο Βασίλειο προς την Ένωση αντίστοιχα) για όλα τα προϊόντα που αναφέρονται στον πίνακα.

Πίνακας 2 – Ποσοτώσεις εφαρμοστέες από την 1η Ιανουαρίου 2024 μέχρι τις 31 Δεκεμβρίου 2026

Κατάταξη εναρμονισμένου συστήματος (2017)	Περιγραφή προϊόντος	Εναλλακτικός ειδικός κανόνας ανά προϊόν	Ετήσια ποσόστωση για εξαγωγές από την Ένωση στο Ηνωμένο Βασίλειο (καθαρό βάρος)	Ετήσια ποσόστωση για εξαγωγές από το Ηνωμένο Βασίλειο στην Ένωση (καθαρό βάρος)
76.03, 76.04, 76.06, 76.08- 76.16	Αργίλιο και τεχνουργήματα από αργίλιο (εκτός των συρμάτων και των φύλλων από αργίλιο)	CTH	72 000 τόνοι	72 000 τόνοι
76.05	Σύρματα από αργίλιο	CTH εκτός από μη καταγόμενες ύλες της κλάσης 76.04		
76.07	Φύλλα από αργίλιο	CTH εκτός από μη καταγόμενες ύλες της κλάσης 76.06		

Πίνακας 3 – Ποσοτώσεις εφαρμοστέες από την 1η Ιανουαρίου 2027 και έπειτα

Κατάταξη εναρμονισμένου συστήματος (2017)	Περιγραφή προϊόντος	Εναλλακτικός ειδικός κανόνας ανά προϊόν	Ετήσια ποσόστωση για εξαγωγές από την Ένωση στο Ηνωμένο Βασίλειο (καθαρό βάρος)	Ετήσια ποσόστωση για εξαγωγές από το Ηνωμένο Βασίλειο στην Ένωση (καθαρό βάρος)
76.04	Ράβδοι και είδη καθορισμένης μορφής από αργίλιο	CTH	57 500 τόνοι	57 500 τόνοι
76.06	Πλάκες, ταινίες και φύλλα, από αργίλιο, με πάχος που υπερβαίνει τα 0,2 mm	CTH		
76.07	Φύλλα από αργίλιο	CTH εκτός από μη καταγόμενες ύλες της κλάσης 76.06		

Επανεξέταση ποσοτώσεων για παραγωγή προϊόντων αργιλίου στο τμήμα 3 πίνακας 2

1. Όχι νωρίτερα από 5 έτη από την έναρξη ισχύος της παρούσας συμφωνίας και όχι νωρίτερα από 5 έτη από την ολοκλήρωση οποιασδήποτε επανεξέτασης που αναφέρεται στην παρούσα παράγραφο, η επιτροπή εμπορικής εταιρικής σχέσης, κατόπιν αιτήματος ενός από τα Μέρη και επικουρούμενη από την ειδική σε θέματα εμπορίου επιτροπή για την τελωνειακή συνεργασία και τους κανόνες καταγωγής, επανεξετάζει τις ποσοτώσεις για το αργίλιο που περιλαμβάνονται στο τμήμα 2 πίνακας 3.

2. Η αναφερόμενη στην παράγραφο 1 επανεξέταση πραγματοποιείται με βάση τις διαθέσιμες πληροφορίες σχετικά με τις συνθήκες της αγοράς και στα δύο Μέρη και τις πληροφορίες σχετικά με τις εισαγωγές και τις εξαγωγές των σχετικών προϊόντων τους.
  3. Με βάση το αποτέλεσμα της επανεξέτασης που διενεργείται σύμφωνα με την παράγραφο 1, το συμβούλιο εταιρικής σχέσης μπορεί να εκδώσει απόφαση για αύξηση ή διατήρηση της ποσότητας, για αλλαγή του πεδίου εφαρμογής ή για κατανομή ή για αλλαγή της κατανομής μεταξύ των προϊόντων και των ποσοστώσεων για το αλουμίνιο (αργίλιο) που περιέχονται στο τμήμα 2 πίνακας 3.
-

## ΠΑΡΑΡΤΗΜΑ 5

ΜΕΤΑΒΑΤΙΚΟΙ ΕΙΔΙΚΟΙ ΚΑΝΟΝΕΣ ΑΝΑ ΠΡΟΪΟΝ  
ΓΙΑ ΗΛΕΚΤΡΙΚΟΥΣ ΣΥΣΣΩΡΕΥΤΕΣ ΚΑΙ ΗΛΕΚΤΡΙΚΑ ΟΧΗΜΑΤΑ

## ΤΜΗΜΑ 1

Προσωρινοί ειδικοί κανόνες ανά προϊόν που εφαρμόζονται από την έναρξη ισχύος της παρούσας συμφωνίας έως τις 31 Δεκεμβρίου 2023.

1. Για τα προϊόντα που παρατίθενται στη στήλη 1 κατωτέρω, ο ειδικός κανόνας ανά προϊόν που αναφέρεται στη στήλη 2 εφαρμόζεται για την περίοδο από την έναρξη ισχύος της παρούσας συμφωνίας έως τις 31 Δεκεμβρίου 2023.

Στήλη 1	Στήλη 2
Κατάταξη εναρμονισμένου συστήματος (2017), συμπεριλαμβανομένης ειδικής περιγραφής	Ειδικός κανόνας καταγωγής ανά προϊόν που εφαρμόζεται από την έναρξη ισχύος της παρούσας συμφωνίας έως τις 31 Δεκεμβρίου 2023
85.07	
- Συσσωρευτές που περιέχουν ένα ή περισσότερα στοιχεία μπαταρίας ή μονάδες μπαταρίας και τα κυκλώματα για τη μεταξύ τους διασύνδεση, συχνά καλούμενα «συστοιχίες μπαταριών», των τύπων που χρησιμοποιούνται ως κύρια πηγή ηλεκτρικής ενέργειας για την πρόωση των οχημάτων των κλάσεων 87.02, 87.03 και 87.04	CTSH· Συναρμολόγηση συστοιχιών μπαταριών από μη καταγόμενα στοιχεία μπαταρίας ή μονάδες μπαταρίας· είτε MaxNOM 70 % (EXW)

Στήλη 1 Κατάταξη εναρμονισμένου συστήματος (2017), συμπεριλαμβανομένης ειδικής περιγραφής	Στήλη 2 Ειδικός κανόνας καταγωγής ανά προϊόν που εφαρμόζεται από την έναρξη ισχύος της παρούσας συμφωνίας έως τις 31 Δεκεμβρίου 2023
<p>- Στοιχεία μπαταρίας και μέρη αυτών που προορίζονται να ενσωματωθούν σε ένα είδος ηλεκτρικού συσσωρευτή που χρησιμοποιείται ως κύρια πηγή ηλεκτρικής ενέργειας για την πρόωση των οχημάτων των κλάσεων 87.02, 87.03 και 87.04</p>	<p>CTH· ή MaxNOM 70 % (EXW)</p>
87.02-87.04	
<p>- οχήματα εξοπλισμένα με κινητήρα εσωτερικής καύσης και με ηλεκτρικό κινητήρα ως κινητήρες για την πρόωση άλλα από αυτά που μπορούν να φορτιστούν με σύνδεση σε εξωτερική πηγή ηλεκτρικής ενέργειας («αβριδικά οχήματα»):</p> <p>- οχήματα εξοπλισμένα με εμβολοφόρο κινητήρα εσωτερικής καύσης και με ηλεκτρικό κινητήρα ως κινητήρες για την πρόωση, που μπορούν να φορτιστούν με σύνδεση σε εξωτερική πηγή ηλεκτρικής ενέργειας («αβριδικά οχήματα με ρευματολήπτη»):</p> <p>- οχήματα εξοπλισμένα μόνο με ηλεκτρικό κινητήρα για την πρόωση</p>	<p>MaxNOM 60 % (EXW)</p>



## ΤΜΗΜΑ 2

Προσωρινοί ειδικοί κανόνες ανά προϊόν που εφαρμόζονται  
από την 1η Ιανουαρίου 2024 έως τις 31 Δεκεμβρίου 2026.

1. Για τα προϊόντα που παρατίθενται στη στήλη 1 κατωτέρω, ο ειδικός κανόνας ανά προϊόν που αναφέρεται στη στήλη 2 εφαρμόζεται από την 1η Ιανουαρίου 2024 έως τις 31 Δεκεμβρίου 2026.

Στήλη 1 Κατάταξη εναρμονισμένου συστήματος (2017), συμπεριλαμβανομένης ειδικής περιγραφής	Στήλη 2 Ειδικός ανά προϊόν κανόνας καταγωγής που εφαρμόζεται από την 1η Ιανουαρίου 2024 έως τις 31 Δεκεμβρίου 2026
85.07	
- Συσσωρευτές που περιέχουν ένα ή περισσότερα στοιχεία μπαταρίας ή μονάδες μπαταρίας και τα κυκλώματα για τη μεταξύ τους διασύνδεση, συχνά καλούμενα «συστοιχίες μπαταριών», των τύπων που χρησιμοποιούνται ως κύρια πηγή ηλεκτρικής ενέργειας για την πρόωση των οχημάτων των κλάσεων 87.02, 87.03 και 87.04	CTH εκτός από μη καταγόμενα ενεργά υλικά καθόδου· ή MaxNOM 40 % (EXW)
- Στοιχεία μπαταρίας και μέρη αυτών που προορίζονται να ενσωματωθούν σε ένα είδος ηλεκτρικού συσσωρευτή που χρησιμοποιείται ως κύρια πηγή ηλεκτρικής ενέργειας για την πρόωση των οχημάτων των κλάσεων 87.02, 87.03 και 87.04	CTH εκτός από μη καταγόμενα ενεργά υλικά καθόδου· ή MaxNOM 50 % (EXW)

Στήλη 1 Κατάταξη εναρμονισμένου συστήματος (2017), συμπεριλαμβανομένης ειδικής περιγραφής	Στήλη 2 Ειδικός ανά προϊόν κανόνας καταγωγής που εφαρμόζεται από την 1η Ιανουαρίου 2024 έως τις 31 Δεκεμβρίου 2026
87.02-87.04	
<p>- οχήματα εξοπλισμένα με κινητήρα εσωτερικής καύσης και με ηλεκτρικό κινητήρα ως κινητήρες για την πρόωση άλλα από αυτά που μπορούν να φορτιστούν με σύνδεση σε εξωτερική πηγή ηλεκτρικής ενέργειας («ωβριδικά οχήματα»):</p> <p>- οχήματα εξοπλισμένα με εμβολοφόρο κινητήρα εσωτερικής καύσης και με ηλεκτρικό κινητήρα ως κινητήρες για την πρόωση, που μπορούν να φορτιστούν με σύνδεση σε εξωτερική πηγή ηλεκτρικής ενέργειας («ωβριδικά οχήματα με ρευματολήπτη»):</p> <p>- οχήματα εξοπλισμένα μόνο με ηλεκτρικό κινητήρα για την πρόωση</p>	MaxNOM 55 % (EXW)

## ΤΜΗΜΑ 3

## Αναθεώρηση των ειδικών ανά προϊόν κανόνων για την κλάση 85.07

1. Το νωρίτερο 4 έτη από την έναρξη ισχύος της παρούσας συμφωνίας, η επιτροπή εμπορικής εταιρικής σχέσης, κατόπιν αιτήματος ενός από τα Μέρη και με τη συνδρομή της ειδικής σε θέματα εμπορίου επιτροπής για την τελωνειακή συνεργασία και τους κανόνες καταγωγής, επανεξετάζει τους ειδικούς κανόνες ανά προϊόν για την κλάση 85.07 που εφαρμόζονται από την 1η Ιανουαρίου 2027 και περιλαμβάνονται στο παράρτημα 3.
  2. Η επανεξέταση που αναφέρεται στην παράγραφο 1 πραγματοποιείται με βάση τις διαθέσιμες πληροφορίες σχετικά με τις αγορές εντός των Μερών, όπως η διαθεσιμότητα επαρκών και κατάλληλων καταγόμενων υλών, η ισορροπία μεταξύ προσφοράς και ζήτησης και άλλες σχετικές πληροφορίες.
  3. Με βάση τα αποτελέσματα της επανεξέτασης που διενεργείται σύμφωνα με την παράγραφο 1, το συμβούλιο εταιρικής σχέσης μπορεί να εκδώσει απόφαση για την τροποποίηση των ειδικών κανόνων ανά προϊόν για την κλάση 85.07 που εφαρμόζονται από την 1η Ιανουαρίου 2027 και περιλαμβάνονται στο παράρτημα 3.
-

**ΠΑΡΑΡΤΗΜΑ 6****ΔΗΛΩΣΗ ΠΡΟΜΗΘΕΥΤΗ**

1. Η δήλωση του προμηθευτή έχει το περιεχόμενο που ορίζεται στο παρόν παράρτημα.
2. Εκτός από τις περιπτώσεις που αναφέρονται στο σημείο 3, ο προμηθευτής συντάσσει δήλωση προμηθευτή για κάθε αποστολή προϊόντων με τη μορφή που προβλέπεται στο προσάρτημα 6-A και επισυνάπτεται στο τιμολόγιο ή σε κάθε άλλο έγγραφο που περιγράφει τα σχετικά προϊόντα με επαρκείς λεπτομέρειες ώστε να είναι δυνατή η αναγνώρισή τους.
3. Όταν ένας προμηθευτής προμηθεύει τακτικά συγκεκριμένο πελάτη με προϊόντα για τα οποία η παραγωγή που πραγματοποιείται σε ένα Μέρος αναμένεται να παραμείνει σταθερή για ορισμένο χρονικό διάστημα, ο εν λόγω προμηθευτής μπορεί να υποβάλει ενιαία δήλωση προμηθευτή για την κάλυψη μεταγενέστερων αποστολών των εν λόγω προϊόντων («δήλωση τακτικού προμηθευτή»). Η δήλωση τακτικού προμηθευτή ισχύει κανονικά για περίοδο έως δύο ετών από την ημερομηνία σύνταξης της δήλωσης. Οι τελωνειακές αρχές του Μέρους στο οποίο συντάσσεται η δήλωση μπορούν να καθορίζουν τους όρους υπό τους οποίους μπορούν να χρησιμοποιούνται μεγαλύτερες προθεσμίες. Η δήλωση τακτικού προμηθευτή συντάσσεται από τον προμηθευτή με τη μορφή που προβλέπεται στο προσάρτημα 6-B και περιγράφει τα σχετικά προϊόντα με επαρκείς λεπτομέρειες ώστε να είναι δυνατή η ταυτοποίησή τους. Ο προμηθευτής ενημερώνει αμέσως τον πελάτη εάν η δήλωση τακτικού προμηθευτή πάψει να ισχύει για τα παρεχόμενα προϊόντα.

4. Ο προμηθευτής που συντάσσει δήλωση πρέπει να είναι σε θέση να υποβάλει ανά πάσα στιγμή, κατόπιν αιτήματος των τελωνειακών αρχών του Μέρους στο οποίο συντάσσεται η δήλωση, όλα τα κατάλληλα έγγραφα που αποδεικνύουν ότι οι πληροφορίες που παρέχονται στην εν λόγω δήλωση είναι ορθές.

**Προσάρτημα 6-A****ΔΗΛΩΣΗ ΠΡΟΜΗΘΕΥΤΗ**

Η δήλωση του προμηθευτή, το κείμενο της οποίας παρατίθεται παρακάτω, πρέπει να συντάσσεται σύμφωνα με τις υποσημειώσεις. Ωστόσο, δεν είναι απαραίτητη η αναπαραγωγή των σημειώσεων.

**ΔΗΛΩΣΗ ΠΡΟΜΗΘΕΥΤΗ**

Ο υπογράφων, προμηθευτής των προϊόντων που καλύπτονται από το συνημμένο έγγραφο, δηλώνω ότι:

1. Οι ακόλουθες ύλες που δεν κατάγονται από [αναφέρατε το όνομα του οικείου Μέρους] χρησιμοποιήθηκαν στ... [αναφέρατε το όνομα του οικείου Μέρους] για την παραγωγή των εν λόγω προϊόντων:

Περιγραφή των παρεχόμενων προϊόντων <sup>(1)</sup>	Περιγραφή των μη καταγόμενων υλών που χρησιμοποιήθηκαν	Κλάση ΕΣ των μη καταγόμενων υλών που χρησιμοποιήθηκαν <sup>(2)</sup>	Αξία των μη καταγόμενων υλών που χρησιμοποιήθηκαν <sup>(2)(3)</sup>
Συνολική αξία			

2. Όλες οι άλλες ύλες που χρησιμοποιήθηκαν στ... [αναφέρατε το όνομα του οικείου Μέρους] για την παραγωγή των εν λόγω προϊόντων κατάγονται από [αναφέρατε το όνομα του οικείου Μέρους]

Δεσμεύομαι να καταστήσω διαθέσιμα τυχόν περαιτέρω απαιτούμενα δικαιολογητικά έγγραφα.

.....(Τόπος και ημερομηνία)

.....

(Όνομα και θέση του υπογράφοντος, επωνυμία και διεύθυνση εταιρείας)

.....(Υπογραφή)<sup>(6)</sup>

\_\_\_\_\_

**Προσάρτημα 6-B****ΔΗΛΩΣΗ ΤΑΚΤΙΚΟΥ ΠΡΟΜΗΘΕΥΤΗ**

Η δήλωση τακτικού προμηθευτή, το κείμενο της οποίας παρατίθεται παρακάτω, πρέπει να συντάσσεται σύμφωνα με τις υποσημειώσεις. Ωστόσο, δεν είναι απαραίτητη η αναπαραγωγή των σημειώσεων.

**ΔΗΛΩΣΗ ΤΑΚΤΙΚΟΥ ΠΡΟΜΗΘΕΥΤΗ**

Ο υπογράφων, προμηθευτής των προϊόντων που καλύπτονται από το συνημμένο έγγραφο και παρέχονται τακτικά στ..<sup>(4)</sup> ....., δηλώνω ότι:

1. Οι ακόλουθες ύλες που δεν κατάγονται από [αναφέρατε το όνομα του οικείου Μέρους] χρησιμοποιήθηκαν στ... [αναφέρατε το όνομα του οικείου Μέρους] για την παραγωγή των εν λόγω προϊόντων:

Περιγραφή των παρεχόμενων προϊόντων <sup>(1)</sup>	Περιγραφή των μη καταγόμενων υλών που χρησιμοποιήθηκαν	Κλάση ΕΣ των μη καταγόμενων υλών που χρησιμοποιήθηκαν <sup>(2)</sup>	Αξία των μη καταγόμενων υλών που χρησιμοποιήθηκαν <sup>(2)(3)</sup>
Συνολική αξία			



2. Όλες οι άλλες ύλες που χρησιμοποιήθηκαν στ... [αναφέρατε το όνομα του οικείου Μέρους] για την παραγωγή των εν λόγω προϊόντων κατάγονται από Μέρος [αναφέρατε το όνομα του οικείου Μέρους]

Η παρούσα δήλωση ισχύει για όλες τις επόμενες αποστολές των εν λόγω προϊόντων που αποστέλλονται από ..... προς .....<sup>(5)</sup>

Δεσμεύομαι να ενημερώσω.....<sup>(4)</sup>  
αμέσως αν πάψει να ισχύει η παρούσα δήλωση.

..... (Τόπος και ημερομηνία)

.....  
(Όνομα και θέση του υπογράφοντος, επωνυμία και διεύθυνση εταιρείας)

..... (Υπογραφή)<sup>(6)</sup>

#### Υποσημειώσεις

- 1) Όταν το τιμολόγιο ή άλλο έγγραφο στο οποίο επισυνάπτεται η δήλωση αφορά διαφορετικά είδη προϊόντων ή προϊόντα στα οποία δεν ενσωματώνονται στον ίδιο βαθμό μη καταγόμενες ύλες, ο προμηθευτής πρέπει να τα διαφοροποιεί σαφώς.
- 2) Οι ζητούμενες πληροφορίες δεν χρειάζεται να παρέχονται, εκτός εάν είναι αναγκαίες.

Παράδειγμα:

Ένας από τους κανόνες για τα ενδύματα του κεφαλαίου 62 προβλέπει «Υφανση σε συνδυασμό με σύνθεση, συμπεριλαμβανόμενης της κοπής υφάσματος». Εάν ένας κατασκευαστής τέτοιων ενδυμάτων σε ένα Μέρος χρησιμοποιεί ύφασμα που έχει εισαχθεί από το άλλο Μέρος και έχει ληφθεί εκεί με ύφανση μη καταγόμενου νήματος, αρκεί ο προμηθευτής του τελευταίου να περιγράψει στη δήλωσή του τη μη καταγόμενη ύλη που χρησιμοποιήθηκε ως νήμα, χωρίς να είναι αναγκαίο να αναφερθεί η κλάση ΕΣ και η αξία του εν λόγω νήματος.

Παραγωγός σύρματος από σίδηρο της κλάσης ΕΣ 72.17 που το παρήγαγε από μη καταγόμενες ράβδους σιδήρου θα πρέπει να αναφέρει στη δεύτερη στήλη «ράβδοι σιδήρου». Όταν το σύρμα αυτό πρόκειται να χρησιμοποιηθεί για την κατασκευή μηχανής για την οποία ο κανόνας περιλαμβάνει περιορισμό για όλες τις μη καταγόμενες ύλες που χρησιμοποιούνται σε ορισμένη ποσοστιαία αξία, είναι αναγκαίο να αναφέρεται στην τρίτη στήλη η αξία των μη καταγόμενων ράβδων.

- 3) «Αξία των χρησιμοποιούμενων μη καταγόμενων υλών»: η αξία των μη καταγόμενων υλών οι οποίες χρησιμοποιούνται για την παραγωγή του προϊόντος, που είναι η δασμολογητέα αξία του κατά τη στιγμή της εισαγωγής, συμπεριλαμβανομένων των εξόδων μεταφοράς, ασφάλισης κατά περίπτωση, συσκευασίας και όλων των άλλων εξόδων τα οποία προκύπτουν κατά τη μεταφορά υλών στον λιμένα εισαγωγής στο Μέρος όπου εδρεύει ο παραγωγός του προϊόντος. Όταν η αξία των μη καταγόμενων υλών δεν είναι γνωστή και δεν μπορεί να εξακριβωθεί, χρησιμοποιείται η πρώτη εξακριβώσιμη τιμή που καταβλήθηκε για τις μη καταγόμενες ύλες στην Ένωση ή στο Ηνωμένο Βασίλειο.

- 4) Όνομα και διεύθυνση πελάτη
  - 5) Εισαγωγή ημερομηνιών
  - 6) Το πεδίο αυτό μπορεί να περιέχει ηλεκτρονική υπογραφή, σαρωμένη εικόνα ή άλλη οπτική αναπαράσταση της ιδίχειρης υπογραφής του υπογράφοντος αντί των πρωτότυπων υπογραφών, κατά περίπτωση.
-

**ΠΑΡΑΡΤΗΜΑ 7****ΚΕΙΜΕΝΟ ΤΗΣ ΒΕΒΑΙΩΣΗΣ ΚΑΤΑΓΩΓΗΣ**

Η βεβαίωση καταγωγής που αναφέρεται στο άρθρο 56 της παρούσας συμφωνίας συντάσσεται με βάση το παρακάτω κείμενο, σε μία από τις ακόλουθες γλώσσες και σύμφωνα με τις νομοθετικές και κανονιστικές διατάξεις του Μέρους εξαγωγής. Αν η βεβαίωση καταγωγής είναι χειρόγραφη, γράφεται με μελάνι και με ευανάγνωστους χαρακτήρες. Η βεβαίωση καταγωγής συντάσσεται σύμφωνα με τις αντίστοιχες υποσημειώσεις. Δεν είναι απαραίτητη η αναπαραγωγή των σημειώσεων.

Βουλγαρικό κείμενο

Κροατικό κείμενο

Τσεχικό κείμενο

Δανικό κείμενο

Ολλανδικό κείμενο

Αγγλικό κείμενο

Εσθονικό κείμενο

Φινλανδικό κείμενο

Γαλλικό κείμενο

Γερμανικό κείμενο

Ελληνικό κείμενο

Ουγγρικό κείμενο

Ιταλικό κείμενο

Λετονικό κείμενο

Λιθουανικό κείμενο

Μαλτέζικο κείμενο

Πολωνικό κείμενο

Πορτογαλικό κείμενο

Ρουμανικό κείμενο

Σλοβακικό κείμενο

Σλοβενικό κείμενο

Ισπανικό κείμενο

Σουηδικό κείμενο

(Περίοδος: από \_\_\_\_\_ έως \_\_\_\_\_<sup>(1)</sup>)

Ο εξαγωγέας των προϊόντων που καλύπτεται από το παρόν έγγραφο (Αριθμός αναφοράς εξαγωγέα...<sup>(2)</sup>) δηλώνει ότι, εκτός αν άλλως υποδεικνύεται σαφώς, τα εν λόγω προϊόντα είναι...<sup>(3)</sup> προτιμησιακής καταγωγής.

.....<sup>(4)</sup>

(Τόπος και ημερομηνία)

.....

(Όνομα εξαγωγέα)

- 
- 1) Αν η βεβαίωση καταγωγής συμπληρώνεται για πολλαπλές αποστολές πανομοιότυπων καταγόμενων προϊόντων κατά την έννοια του άρθρου 56 παράγραφος 4 στοιχείο β) της παρούσας συμφωνίας, να οριστεί η χρονική περίοδος για την οποία πρόκειται να εφαρμοστεί η βεβαίωση καταγωγής. Η χρονική αυτή περίοδος δεν πρέπει να υπερβαίνει τους 12 μήνες. Όλες οι εισαγωγές του προϊόντος πρέπει να πραγματοποιηθούν εντός της αναγραφόμενης περιόδου. Αν δεν αναγράφεται χρονική περίοδος, το πεδίο μπορεί να παραμείνει κενό.
- 2) Να αναγραφεί ο αριθμός αναφοράς με τον οποίο εξακριβώνεται η ταυτότητα του εξαγωγέα. Για τον εξαγωγέα της Ένωσης, θα είναι ο αριθμός που αποδίδεται σύμφωνα με τις νομοθετικές και κανονιστικές διατάξεις της Ένωσης. Για τον εξαγωγέα του Ηνωμένου Βασιλείου, θα είναι ο αριθμός που αποδίδεται σύμφωνα με τις νομοθετικές και κανονιστικές διατάξεις που εφαρμόζονται εντός του Ηνωμένου Βασιλείου. Σε περίπτωση που ο εξαγωγέας δεν έχει λάβει αριθμό, το πεδίο μπορεί να παραμείνει κενό.
- 3) Να αναφερθεί η καταγωγή του προϊόντος: το Ηνωμένο Βασίλειο ή η Ένωση.
- 4) Ο τόπος και η ημερομηνία μπορούν να παραλείπονται, αν η πληροφορία περιέχεται στο ίδιο το έγγραφο.

**ΠΑΡΑΡΤΗΜΑ 8****ΚΟΙΝΗ ΔΗΛΩΣΗ ΣΧΕΤΙΚΑ ΜΕ ΤΟ ΠΡΙΓΚΗΠΑΤΟ ΤΗΣ ΑΝΔΟΡΑΣ**

1. Τα προϊόντα καταγωγής Πριγκιπάτου της Ανδόρας, που εμπίπτουν στα κεφάλαια 25 έως 97 του Εναρμονισμένου Συστήματος, γίνονται δεκτά από το Ηνωμένο Βασίλειο ως ενωσιακής καταγωγής κατά την έννοια της παρούσας συμφωνίας.
  2. Η παράγραφος 1 εφαρμόζεται μόνο αν, δυνάμει της τελωνειακής ένωσης που θεσπίζεται με την απόφαση 90/680/ΕΟΚ του Συμβουλίου, της 26ης Νοεμβρίου 1990, για τη σύναψη συμφωνίας υπό μορφή ανταλλαγής επιστολών μεταξύ της Ευρωπαϊκής Οικονομικής Κοινότητας και του Πριγκιπάτου της Ανδόρας, το Πριγκιπάτο της Ανδόρας εφαρμόζει για τα προϊόντα καταγωγής Ηνωμένου Βασιλείου την ίδια προτιμησιακή δασμολογική μεταχείριση που εφαρμόζει η Ένωση για τα εν λόγω προϊόντα.
  3. Το δεύτερο μέρος, πρώτος τομέας, τίτλος I, κεφάλαιο 2 της παρούσας συμφωνίας εφαρμόζεται, τηρουμένων των αναλογιών, για τον καθορισμό του χαρακτήρα καταγωγής των προϊόντων που αναφέρονται στην παράγραφο 1 της παρούσας κοινής δήλωσης.
-

**ΠΑΡΑΡΤΗΜΑ 9****ΚΟΙΝΗ ΔΗΛΩΣΗ ΣΧΕΤΙΚΑ ΜΕ ΤΗ ΔΗΜΟΚΡΑΤΙΑ ΤΟΥ ΑΓΙΟΥ ΜΑΡΙΝΟΥ**

1. Τα προϊόντα καταγωγής της Δημοκρατίας του Αγίου Μαρίνου γίνονται δεκτά από το Ηνωμένο Βασίλειο ως προϊόντα καταγωγής της Ένωσης, κατά την έννοια της παρούσας συμφωνίας.
  2. Η παράγραφος 1 εφαρμόζεται μόνο αν, δυνάμει της συμφωνίας συνεργασίας και τελωνειακής ένωσης μεταξύ της Ευρωπαϊκής Οικονομικής Κοινότητας και της Δημοκρατίας του Αγίου Μαρίνου, η οποία συνάφθηκε στις Βρυξέλλες στις 16 Δεκεμβρίου 1991, η Δημοκρατία του Αγίου Μαρίνου εφαρμόζει για τα προϊόντα καταγωγής Ηνωμένου Βασιλείου την ίδια προτιμησιακή δασμολογική μεταχείριση που εφαρμόζει η Ένωση στα εν λόγω προϊόντα.
  3. Το δεύτερο μέρος, πρώτος τομέας, τίτλος I, κεφάλαιο δύο της παρούσας συμφωνίας εφαρμόζεται, τηρουμένων των αναλογιών, για τον καθορισμό του χαρακτήρα καταγωγής των προϊόντων που αναφέρονται στην παράγραφο 1 της παρούσας κοινής δήλωσης.
-



**ΠΑΡΑΡΤΗΜΑ 10****ΚΡΙΤΗΡΙΑ ΠΟΥ ΑΝΑΦΕΡΟΝΤΑΙ ΣΤΟ ΑΡΘΡΟ 87 ΣΤΟΙΧΕΙΟ δ)**

Τα κριτήρια που αναφέρονται στο άρθρο 87 στοιχείο δ) είναι τα εξής:

- α) οι πληροφορίες που διατίθενται από το Μέρος εξαγωγής για απόκτηση άδειας εισαγωγής συγκεκριμένου προϊόντος στο Μέρος εισαγωγής σύμφωνα με το άρθρο 75 της παρούσας συμφωνίας·
- β) το αποτέλεσμα των ελέγχων και των επαληθεύσεων που διενεργούνται από το Μέρος εισαγωγής σύμφωνα με το άρθρο 79 της παρούσας συμφωνίας·
- γ) η συχνότητα και η σοβαρότητα της έλλειψης συμμόρφωσης που εντοπίζεται από το Μέρος εισαγωγής σε προϊόντα που προέρχονται από το Μέρος εξαγωγής·
- δ) το ιστορικό των φορέων εξαγωγής όσον αφορά τη συμμόρφωση με τις απαιτήσεις του Μέρους εισαγωγής· και
- ε) διαθέσιμες επιστημονικές εκτιμήσεις και άλλες συναφείς πληροφορίες σχετικά με τον κίνδυνο που συνδέεται με τα προϊόντα.

**ΠΑΡΑΡΤΗΜΑ 11****ΜΗΧΑΝΟΚΙΝΗΤΑ ΟΧΗΜΑΤΑ ΚΑΙ ΕΞΟΠΛΙΣΜΟΣ ΚΑΙ ΕΞΑΡΤΗΜΑΤΑ ΑΥΤΩΝ****ΑΡΘΡΟ 1****Ορισμοί**

1. Για τους σκοπούς του παρόντος παραρτήματος, ισχύουν οι ακόλουθοι ορισμοί:
  - α) «WP.29»: το Παγκόσμιο Φόρουμ της Οικονομικής Επιτροπής των Ηνωμένων Εθνών για την Ευρώπη («UNECE») για την Εναρμόνιση των Κανονισμών για τα Οχήματα·
  - β) «συμφωνία του 1958»: η συμφωνία σχετικά με την υιοθέτηση εναρμονισμένων τεχνικών κανονισμών των Ηνωμένων Εθνών για τροχοφόρα οχήματα, εξοπλισμό και εξαρτήματα τα οποία μπορούν να τοποθετηθούν και/ή να χρησιμοποιηθούν σε τροχοφόρα οχήματα και τις συνθήκες για την αμοιβαία αναγνώριση των εγκρίσεων που χορηγούνται με βάση αυτούς τους κανονισμούς των Ηνωμένων Εθνών, που συνήφθη στη Γενεύη στις 20 Μαρτίου 1958, η οποία τελεί υπό τη διαχείριση του WP.29, και όλες οι μεταγενέστερες τροποποιήσεις και αναθεωρήσεις αυτής·

- γ) «συμφωνία του 1998»: η συμφωνία που αφορά την κατάρτιση παγκόσμιων τεχνικών κανονισμών για τα τροχοφόρα οχήματα, τον εξοπλισμό και τα εξαρτήματα που μπορούν να τοποθετούνται ή/και να χρησιμοποιούνται σε τροχοφόρα οχήματα, η οποία συνήφθη στη Γενεύη στις 25 Ιουνίου 1998, και η οποία τελεί υπό τη διαχείριση του WP.29, και όλες οι μεταγενέστερες τροποποιήσεις και αναθεωρήσεις αυτής·
- δ) «κανονισμός του ΟΗΕ»: κανονισμός των Ηνωμένων Εθνών που εγκρίνεται σύμφωνα με τη συμφωνία του 1958·
- ε) «ΠΤΚ»: παγκόσμιος τεχνικός κανονισμός» που θεσπίζεται και περιλαμβάνεται στο παγκόσμιο μητρώο σύμφωνα με τη συμφωνία του 1998· στ) «εφαρμογή κανονισμού του ΟΗΕ»: έναρξη ισχύος ενός κανονισμού του ΟΗΕ για κάποιο από τα Μέρη σύμφωνα με τη συμφωνία του 1958·
- στ) «ΕΣ 2017»: η έκδοση του 2017 της ονοματολογίας του εναρμονισμένου συστήματος που εκδίδεται από τον Παγκόσμιο Οργανισμό Τελωνείων·
- ζ) «έγκριση τύπου»: η διαδικασία με την οποία μια εγκρίνουσα αρχή πιστοποιεί ότι ένας τύπος οχήματος, συστήματος, κατασκευαστικού στοιχείου ή χωριστής τεχνικής μονάδας πληροί τις σχετικές διοικητικές διατάξεις και τεχνικές απαιτήσεις·
- η) «πιστοποιητικό έγκρισης τύπου»: το έγγραφο με το οποίο μια εγκρίνουσα αρχή πιστοποιεί επισήμως ότι ένας τύπος οχήματος, συστήματος, κατασκευαστικού στοιχείου ή χωριστής τεχνικής μονάδας έχει λάβει έγκριση τύπου.
2. Οι όροι που αναφέρονται στο παρόν παράρτημα νοούνται όπως οι όροι της συμφωνίας του 1958 ή του παραρτήματος 1 της συμφωνίας ΤΕΕ.

## ΑΡΘΡΟ 2

## Πεδίο προϊόντων

Το παρόν παράρτημα εφαρμόζεται στο εμπόριο μεταξύ των Μερών όλων των κατηγοριών μηχανοκίνητων οχημάτων, εξοπλισμού και τα μέρη τους, όπως ορίζονται στην παράγραφο 1 της ενοποιημένης απόφασης της ΟΕΕ/ΗΕ για την κατασκευή οχημάτων (R.E.3)<sup>1</sup>, που εμπίπτουν, μεταξύ άλλων, στα κεφάλαια 40, 84, 85, 87 και 94 του ΕΣ 2017 («καλυπτόμενα προϊόντα»).

## ΑΡΘΡΟ 3

## Στόχοι

Όσον αφορά τα καλυπτόμενα προϊόντα, οι στόχοι του παρόντος παραρτήματος είναι:

- α) η εξάλειψη και η πρόληψη κάθε περιττού τεχνικού εμποδίου στο διμερές εμπόριο·
- β) η προώθηση της συμβατότητας και της σύγκλισης των κανονισμών με βάση τα διεθνή πρότυπα·
- γ) προώθηση της αναγνώρισης των εγκρίσεων με βάση τα συστήματα έγκρισης που εφαρμόζονται στο πλαίσιο των συμφωνιών που τελούν υπό τη διαχείριση του WP.29·

---

<sup>1</sup> ECE/TRANS/WP.29/78/Rev.6 της 11ης Ιουλίου 2017.

- δ) ενίσχυση των ανταγωνιστικών συνθηκών της αγοράς με βάση τις αρχές του ανοικτού χαρακτήρα, της αποφυγής των διακρίσεων και της διαφάνειας·
- ε) προώθηση υψηλών επιπέδων προστασίας της ανθρώπινης υγείας, της ασφάλειας και του περιβάλλοντος· και
- στ) διατήρηση της συνεργασίας σε θέματα αμοιβαίου ενδιαφέροντος για την προώθηση της συνεχούς αμοιβαία επωφελούς ανάπτυξης στο εμπόριο.

#### ΑΡΘΡΟ 4

##### Σχετικά διεθνή πρότυπα

Τα Μέρη αναγνωρίζουν ότι το WP.29 είναι ο αρμόδιος διεθνής οργανισμός τυποποίησης και ότι οι κανονισμοί του ΟΗΕ και οι ΠΤΚ βάσει της συμφωνίας του 1958 και της συμφωνίας του 1998 αποτελούν συναφή διεθνή πρότυπα για τα προϊόντα που καλύπτονται από το παρόν παράρτημα.

## ΑΡΘΡΟ 5

## Κανονιστική σύγκλιση με βάση τα σχετικά διεθνή πρότυπα

1. Τα Μέρη απέχουν από την εισαγωγή ή τη διατήρηση εσωτερικών τεχνικών κανονισμών, σημάνσεων ή διαδικασιών αξιολόγησης της συμμόρφωσης που αποκλίνουν από τους κανονισμούς του ΟΗΕ ή τους ΠΤΚ σε τομείς που καλύπτονται από τους εν λόγω κανονισμούς ή ΠΤΚ, συμπεριλαμβανομένων των περιπτώσεων όπου οι σχετικοί κανονισμοί του ΟΗΕ ή οι ΠΤΚ δεν έχουν ολοκληρωθεί αλλά επίκειται η ολοκλήρωσή τους, εκτός εάν υπάρχουν βάσιμοι λόγοι για τους οποίους ένας συγκεκριμένος κανονισμός του ΟΗΕ ή ΠΤΚ αποτελεί αναποτελεσματικό ή ακατάλληλο μέσο για την επίτευξη θεμιτών στόχων που επιδιώκονται, για παράδειγμα, στους τομείς της οδικής ασφάλειας ή της προστασίας του περιβάλλοντος ή της ανθρώπινης υγείας.
2. Μέρος που θεσπίζει αποκλίνοντα εσωτερικό τεχνικό κανονισμό, σήμανση ή διαδικασία αξιολόγησης της συμμόρφωσης, όπως αναφέρεται στην παράγραφο 1, κατόπιν αιτήματος του άλλου Μέρους, προσδιορίζει τα μέρη του εγχώριου τεχνικού κανονισμού, της σήμανσης ή της διαδικασίας αξιολόγησης της συμμόρφωσης που αποκλίνουν σημαντικά από τους σχετικούς κανονισμούς του ΟΗΕ ή τους ΠΤΚ και παρέχει αιτιολόγηση της απόκλισης.
3. Τα Μέρη εξετάζουν συστηματικά την εφαρμογή των κανονισμών του ΟΗΕ που εκδίδονται μετά την έναρξη ισχύος της παρούσας συμφωνίας και ενημερώνουν το ένα το άλλο για τυχόν αλλαγές που αφορούν την εφαρμογή των εν λόγω κανονισμών του ΟΗΕ στην αντίστοιχη εσωτερική έννομη τάξη του σύμφωνα με το πρωτόκολλο που θεσπίστηκε δυνάμει της συμφωνίας του 1958 και σύμφωνα με τα άρθρα 8 και 9.

4. Εφόσον ένα Μέρος έχει θεσπίσει ή διατηρεί εσωτερικούς τεχνικούς κανονισμούς, σημάνσεις ή διαδικασίες αξιολόγησης της συμμόρφωσης που αποκλίνουν από τους κανονισμούς του ΟΗΕ ή τους ΠΤΚ, όπως επιτρέπεται από την παράγραφο 1, το εν λόγω Μέρος επανεξετάζει τους εν λόγω εσωτερικούς τεχνικούς κανονισμούς, σημάνσεις ή διαδικασίες αξιολόγησης της συμμόρφωσης σε τακτά χρονικά διαστήματα, τα οποία κατά προτίμηση δεν υπερβαίνουν τα πέντε έτη, με σκοπό την αύξηση της σύγκλισής τους με τους σχετικούς κανονισμούς του ΟΗΕ ή τους ΠΤΚ. Κατά την επανεξέταση των εσωτερικών τεχνικών κανονισμών, σημάνσεων και διαδικασιών αξιολόγησης της συμμόρφωσης, κάθε Μέρος εξετάζει κατά πόσον εξακολουθεί να υφίσταται η αιτιολόγηση της απόκλισης. Τα αποτελέσματα των εν λόγω επανεξετάσεων, συμπεριλαμβανομένων τυχόν επιστημονικών και τεχνικών πληροφοριών που χρησιμοποιήθηκαν, κοινοποιούνται στο άλλο Μέρος, κατόπιν σχετικού αιτήματος.
5. Τα Μέρη δεν θεσπίζουν ούτε διατηρούν εσωτερικούς τεχνικούς κανονισμούς, σημάνσεις ή διαδικασίες αξιολόγησης της συμμόρφωσης το αποτέλεσμα των οποίων είναι η απαγόρευση, ο περιορισμός ή η επιβάρυνση των εισαγωγών και της θέσης σε κυκλοφορία, στην εσωτερική αγορά τους, προϊόντων για τα οποία έχουν χορηγηθεί εγκρίσεις τύπου σύμφωνα με κανονισμούς του ΟΗΕ για τους τομείς που καλύπτονται από τους εν λόγω κανονισμούς του ΟΗΕ, εκτός εάν αυτοί οι εσωτερικοί τεχνικοί κανονισμοί, σημάνσεις ή οι διαδικασίες αξιολόγησης της συμμόρφωσης προβλέπονται ρητώς από τους εν λόγω κανονισμούς του ΟΗΕ.

## ΑΡΘΡΟ 6

## Έγκριση τύπου και εποπτεία της αγοράς

- 1 Κάθε Μέρος δέχεται στην αγορά του προϊόντα που καλύπτονται από έγκυρο πιστοποιητικό έγκρισης τύπου ΟΗΕ, ως σύμφωνα με τους εσωτερικούς τεχνικούς κανονισμούς, σημάνσεις ή διαδικασίες αξιολόγησης της συμμόρφωσης, χωρίς να απαιτεί περαιτέρω δοκιμή ή σήμανση για την επαλήθευση ή τη βεβαίωση της συμμόρφωσης με οποιαδήποτε απαίτηση που καλύπτεται από το σχετικό πιστοποιητικό έγκρισης τύπου ΟΗΕ. Στην περίπτωση εγκρίσεων οχημάτων, η καθολική διεθνής έγκριση τύπου ολόκληρου οχήματος (U-IWVTA) του ΟΗΕ θεωρείται έγκυρη όσον αφορά τις απαιτήσεις που καλύπτονται από την U-IWVTA. Τα πιστοποιητικά έγκρισης τύπου ΟΗΕ που εκδίδονται από ένα Μέρος μπορούν να θεωρηθούν έγκυρα μόνον εφόσον το εν λόγω Μέρος έχει προσχωρήσει στους σχετικούς κανονισμούς του ΟΗΕ.
- 2 Κάθε Μέρος υποχρεούται να αποδέχεται μόνο έγκυρα πιστοποιητικά έγκρισης τύπου ΟΗΕ που έχουν εκδοθεί σύμφωνα με την τελευταία έκδοση των κανονισμών του ΟΗΕ στους οποίους έχει προσχωρήσει.
3. Για τους σκοπούς της παραγράφου 1, τα ακόλουθα θεωρούνται επαρκή αποδεικτικά στοιχεία για την ύπαρξη έγκυρης έγκρισης τύπου ΟΗΕ:
  - α) για ολόκληρα οχήματα, έγκυρη δήλωση συμμόρφωσης του ΟΗΕ που πιστοποιεί τη συμμόρφωση με U-IWVTA·
  - β) για εξοπλισμό και εξαρτήματα, έγκυρο σήμα έγκρισης τύπου ΟΗΕ τοποθετημένο στο προϊόν· είτε



- γ) για εξοπλισμό και εξαρτήματα στα οποία δεν μπορεί να τοποθετηθεί σήμα έγκρισης τύπου ΟΗΕ, έγκυρο πιστοποιητικό έγκρισης τύπου ΟΗΕ.
4. Για τους σκοπούς της εποπτείας της αγοράς, οι αρμόδιες αρχές ενός Μέρους μπορούν να επαληθεύουν ότι τα καλυπτόμενα προϊόντα συμμορφώνονται, κατά περίπτωση, με
- α) όλους τους εσωτερικούς τεχνικούς κανονισμούς του εν λόγω Μέρους· είτε
- β) τους κανονισμούς του ΟΗΕ με τους οποίους έχει πιστοποιηθεί η συμμόρφωση, σύμφωνα με το παρόν άρθρο, με έγκυρη δήλωση συμμόρφωσης του ΟΗΕ που πιστοποιεί τη συμμόρφωση με U-IWVTA στην περίπτωση ολόκληρων οχημάτων, ή με έγκυρο σήμα έγκρισης τύπου ΟΗΕ τοποθετημένο στο προϊόν ή με έγκυρο πιστοποιητικό έγκρισης τύπου ΟΗΕ στην περίπτωση εξοπλισμού και εξαρτημάτων.
- Οι επαληθεύσεις αυτές διενεργούνται με τυχαία δειγματοληψία στην αγορά και σύμφωνα με τους τεχνικούς κανονισμούς που αναφέρονται στα στοιχεία α) ή β) της παρούσας παραγράφου, ανάλογα με την περίπτωση.
5. Τα Μέρη καταβάλλουν προσπάθειες συνεργασίας στον τομέα της εποπτείας της αγοράς για την υποστήριξη του εντοπισμού και της αντιμετώπισης περιπτώσεων μη συμμόρφωσης οχημάτων, συστημάτων, κατασκευαστικών στοιχείων ή χωριστών τεχνικών μονάδων.

6. Ένα Μέρος μπορεί να λαμβάνει κάθε κατάλληλο μέτρο όσον αφορά οχήματα, συστήματα, κατασκευαστικά στοιχεία ή χωριστές τεχνικές μονάδες που παρουσιάζουν σοβαρό κίνδυνο για την υγεία ή την ασφάλεια των προσώπων ή όσον αφορά άλλες πτυχές της προστασίας του δημόσιου συμφέροντος ή που με άλλο τρόπο δεν συμμορφώνονται με τις ισχύουσες απαιτήσεις. Τα μέτρα αυτά μπορούν να περιλαμβάνουν την απαγόρευση ή τον περιορισμό της διάθεσης στην αγορά, της ταξινόμησης ή της θέσης σε κυκλοφορία των εν λόγω οχημάτων, συστημάτων, κατασκευαστικών στοιχείων ή χωριστών τεχνικών μονάδων, ή την απόσυρσή τους από την αγορά ή την ανάκλησή τους. Μέρος που θεσπίζει ή διατηρεί τα εν λόγω μέτρα ενημερώνει αμέσως το άλλο Μέρος για τα εν λόγω μέτρα και, κατόπιν αιτήματος του άλλου Μέρους, αιτιολογεί τη λήψη των εν λόγω μέτρων.

#### ΑΡΘΡΟ 7

##### Προϊόντα με νέες τεχνολογίες ή νέα χαρακτηριστικά

1. Κανένα Μέρος δεν αρνείται ή περιορίζει την πρόσβαση στην αγορά προϊόντος που καλύπτεται από το παρόν παράρτημα και έχει εγκριθεί από το Μέρος εξαγωγής με το επιχείρημα ότι το προϊόν ενσωματώνει νέα τεχνολογία ή νέο χαρακτηριστικό που δεν έχει ακόμη ρυθμιστεί από το Μέρος εισαγωγής, εκτός εάν μπορεί να αποδείξει ότι έχει βάσιμους λόγους να πιστεύει ότι η νέα τεχνολογία ή το νέο χαρακτηριστικό δημιουργεί κίνδυνο για την ανθρώπινη υγεία, την ασφάλεια ή το περιβάλλον.

2. Εάν ένα Μέρος αποφασίσει να αρνηθεί την πρόσβαση στην αγορά του ή απαιτεί την απόσυρση από την αγορά του προϊόντος του άλλου Μέρους που καλύπτεται από το παρόν παράρτημα με το αιτιολογικό ότι ενσωματώνει νέα τεχνολογία ή νέο χαρακτηριστικό που δημιουργεί κίνδυνο για την ανθρώπινη υγεία, την ασφάλεια ή το περιβάλλον, κοινοποιεί αμέσως την εν λόγω απόφαση στο άλλο Μέρος και στον ενδιαφερόμενο οικονομικό φορέα ή φορείς. Η κοινοποίηση περιλαμβάνει όλες τις σχετικές επιστημονικές ή τεχνικές πληροφορίες που λαμβάνονται υπόψη στην απόφαση.

## ΑΡΘΡΟ 8

### Συνεργασία

1. Για την περαιτέρω διευκόλυνση του εμπορίου μηχανοκίνητων οχημάτων, των εξαρτημάτων τους και του εξοπλισμού τους και για την πρόληψη προβλημάτων πρόσβασης στην αγορά, με παράλληλη διασφάλιση της ανθρώπινης υγείας, της ασφάλειας και της προστασίας του περιβάλλοντος, τα Μέρη επιδιώκουν τη συνεργασία και την ανταλλαγή πληροφοριών, ανάλογα με την περίπτωση.
2. Οι τομείς συνεργασίας βάσει του παρόντος άρθρου μπορούν να περιλαμβάνουν ιδίως:
  - α) την εκπόνηση και την κατάρτιση τεχνικών κανονισμών ή συναφών προτύπων·
  - β) την ανταλλαγή, στο μέτρο του δυνατού, έρευνας, πληροφοριών και αποτελεσμάτων που συνδέονται με την ανάπτυξη νέων κανονισμών ή συναφών προτύπων για την ασφάλεια των οχημάτων, προηγμένης μείωσης των εκπομπών και αναδυόμενων τεχνολογιών οχημάτων·

- γ) την ανταλλαγή διαθέσιμων πληροφοριών σχετικά με τον εντοπισμό των σχετικών με την ασφάλεια ή τις εκπομπές ελαττωμάτων και της μη συμμόρφωσης με τους τεχνικούς κανονισμούς· και
- δ) την προώθηση μεγαλύτερης διεθνούς εναρμόνισης των τεχνικών απαιτήσεων μέσω πολυμερών φόρουμ, όπως η συμφωνία του 1958 και η συμφωνία του 1998, μεταξύ άλλων μέσω της συνεργασίας στον σχεδιασμό πρωτοβουλιών για την υποστήριξη της εναρμόνισης αυτής.

## ΑΡΘΡΟ 9

### Ομάδα εργασίας για τα μηχανοκίνητα οχήματα και τα εξαρτήματα

1. Ομάδα εργασίας για τα μηχανοκίνητα οχήματα και τα εξαρτήματα επικουρεί την ειδική σε θέματα εμπορίου επιτροπή για τα τεχνικά εμπόδια στο εμπόριο στην παρακολούθηση και την επανεξέταση της εφαρμογής του παρόντος παραρτήματος και τη διασφάλιση της ορθής λειτουργίας του.
2. Τα καθήκοντα της ομάδας εργασίας για τα μηχανοκίνητα οχήματα και τα εξαρτήματα είναι τα εξής:
  - α) συζήτηση οποιουδήποτε θέματος προκύπτει στο πλαίσιο του παρόντος παραρτήματος, κατόπιν αιτήματος ενός Μέρους·
  - β) διευκόλυνση της συνεργασίας και της ανταλλαγής πληροφοριών σύμφωνα με το άρθρο 8·

- γ) η διεξαγωγή τεχνικών συζητήσεων σύμφωνα με το άρθρο 97 της παρούσας συμφωνίας για θέματα που εμπίπτουν στο πεδίο εφαρμογής του παρόντος παραρτήματος· και
  - δ) διατήρηση καταλόγου με τα σημεία επαφής που είναι αρμόδια για θέματα που ανακύπτουν δυνάμει του παρόντος παραρτήματος.
-

**ΠΑΡΑΡΤΗΜΑ 12****ΦΑΡΜΑΚΑ****ΑΡΘΡΟ 1****Ορισμοί**

Για τους σκοπούς του παρόντος παραρτήματος, ισχύουν οι ακόλουθοι ορισμοί:

- α) «αρχή»: αρχή ενός Μέρους όπως αναφέρεται στο προσάρτημα 12-A·
- β) «ορθή παρασκευαστική πρακτική» ή «ΟΠΠ»: το μέρος της διασφάλισης ποιότητας που διασφαλίζει ότι τα προϊόντα παράγονται και ελέγχονται με συνέπεια σύμφωνα με τα πρότυπα ποιότητας που είναι κατάλληλα για την προβλεπόμενη χρήση τους και όπως απαιτείται από την ισχύουσα άδεια κυκλοφορίας ή τις προδιαγραφές του προϊόντος, όπως παρατίθενται στο προσάρτημα 12-B·

- γ) «επιθεώρηση»: αξιολόγηση μιας μονάδας παρασκευής για να διαπιστωθεί κατά πόσον η εν λόγω μονάδα παραγωγής λειτουργεί σύμφωνα με την ορθή παρασκευαστική πρακτική και/ή τις δεσμεύσεις που έχουν αναληφθεί στο πλαίσιο της έγκρισης εμπορίας ενός προϊόντος, η οποία διενεργείται σύμφωνα με τις νομοθετικές, κανονιστικές και διοικητικές διατάξεις του οικείου Μέρους και περιλαμβάνει επιθεώρηση πριν και μετά τη διάθεση στην αγορά·
- δ) «επίσημο έγγραφο ΟΠΠ»: έγγραφο που εκδίδεται από αρχή ενός Μέρους μετά την επιθεώρηση μιας μονάδας παρασκευής, το οποίο περιλαμβάνει, για παράδειγμα, εκθέσεις επιθεώρησης, πιστοποιητικά που βεβαιώνουν τη συμμόρφωση μιας μονάδας παρασκευής με την ΟΠΠ ή δήλωση μη συμμόρφωσης με την ΟΠΠ.

## ΑΡΘΡΟ 2

### Έκταση

Οι διατάξεις του παρόντος παραρτήματος εφαρμόζονται στα φάρμακα που παρατίθενται στο προσάρτημα 12-Γ.

## ΑΡΘΡΟ 3

## Στόχοι

Όσον αφορά τα καλυπτόμενα προϊόντα, οι στόχοι του παρόντος παραρτήματος είναι:

- α) η διευκόλυνση της διαθεσιμότητας φαρμάκων στο έδαφος κάθε Μέρους·
- β) ο καθορισμός των όρων για την αναγνώριση των επιθεωρήσεων και για την ανταλλαγή και αποδοχή επίσημων εγγράφων ΟΠΠ μεταξύ των Μερών·
- γ) η προώθηση της δημόσιας υγείας με την εγγύηση της ασφάλειας των ασθενών και της υγείας και της καλής διαβίωσης των ζώων, καθώς και προστασία των υψηλών επιπέδων προστασίας των καταναλωτών και του περιβάλλοντος, κατά περίπτωση, με την προώθηση κανονιστικών προσεγγίσεων σύμφωνα με τα σχετικά διεθνή πρότυπα.

## ΑΡΘΡΟ 4

## Διεθνή πρότυπα

Τα σχετικά πρότυπα για τα προϊόντα που καλύπτονται από το παρόν παράρτημα εξασφαλίζουν υψηλό επίπεδο προστασίας της δημόσιας υγείας σύμφωνα με τα πρότυπα, τις πρακτικές και τις κατευθυντήριες γραμμές που έχουν αναπτυχθεί από τον Παγκόσμιο Οργανισμό Υγείας (ΠΟΥ), τον Οργανισμό Οικονομικής Συνεργασίας και Ανάπτυξης (ΟΟΣΑ), το Διεθνές Συμβούλιο για την Εναρμόνιση των Τεχνικών Απαιτήσεων για τα Φάρμακα Ανθρώπινης Χρήσης (ICH) και τη Διεθνή Συνεργασία για την Εναρμόνιση των Τεχνικών Απαιτήσεων για την Καταχώριση Κτηνιατρικών Φαρμάκων (VICH).



## ΑΡΘΡΟ 5

## Αναγνώριση των επιθεωρήσεων και αποδοχή των επίσημων εγγράφων ΟΠΠ

1. Κάθε Μέρος αναγνωρίζει τις επιθεωρήσεις που διενεργούνται από το άλλο Μέρος και αποδέχεται επίσημα έγγραφα ΟΠΠ που εκδίδει το άλλο Μέρος σύμφωνα με τις νομοθετικές και κανονιστικές διατάξεις και τις τεχνικές κατευθυντήριες γραμμές που παρατίθενται στο προσάρτημα 12-B.
2. Μια αρχή ενός Μέρους μπορεί, σε ειδικές περιστάσεις, να επιλέξει να μην αποδεχτεί επίσημο έγγραφο ΟΠΠ που έχει εκδοθεί από αρχή του άλλου Μέρους για μονάδες παρασκευής που βρίσκονται στην επικράτεια της εκδίδουσας αρχής. Παραδείγματα τέτοιων περιστάσεων περιλαμβάνουν την αναφορά σημαντικών ασυνεπειών ή ανεπαρκειών σε έκθεση επιθεώρησης, ελαττώματα ποιότητας που εντοπίστηκαν στην εποπτεία μετά τη διάθεση στην αγορά ή άλλα συγκεκριμένα αποδεικτικά στοιχεία που εγείρουν σοβαρές ανησυχίες σε σχέση με την ποιότητα του προϊόντος ή την ασφάλεια των ασθενών. Κάθε Μέρος διασφαλίζει ότι, όταν μια αρχή ενός Μέρους επιλέγει να μην αποδεχτεί επίσημο έγγραφο ΟΠΠ που έχει εκδοθεί από αρχή του άλλου Μέρους, κοινοποιεί στην αρμόδια αρχή του άλλου Μέρους τους λόγους για τους οποίους δεν αποδέχεται το έγγραφο και μπορεί να ζητήσει διευκρινίσεις από την αρχή του άλλου Μέρους. Το οικείο Μέρος διασφαλίζει ότι η αρχή του καταβάλλει προσπάθειες να ανταποκριθεί εγκαίρως στο αίτημα παροχής διευκρινίσεων.
3. Ένα Μέρος Μέρους μπορεί να αποδέχεται επίσημα έγγραφα ΟΠΠ που έχουν εκδοθεί από αρχή του άλλου Μέρους για μονάδες παρασκευής που βρίσκονται εκτός της επικράτειας εκδίδουσας αρχής.

4. Κάθε Μέρος μπορεί να καθορίζει τους όρους και τις προϋποθέσεις υπό τα οποία αποδέχεται τα επίσημα έγγραφα ΟΠΠ που εκδίδονται σύμφωνα με την παράγραφο 3.

## ΑΡΘΡΟ 6

### Ανταλλαγή επίσημων εγγράφων ΟΠΠ

1. Κάθε Μέρος διασφαλίζει ότι, εάν μια αρχή ενός Μέρους ζητήσει επίσημο έγγραφο ΟΠΠ από την αρχή του άλλου Μέρους, η αρχή του άλλου Μέρους προσπαθεί να διαβιβάσει το έγγραφο εντός 30 ημερολογιακών ημερών από την ημερομηνία υποβολής του αιτήματος.
2. Κάθε Μέρος χειρίζεται τις πληροφορίες που περιέχονται σε έγγραφο που λαμβάνεται σύμφωνα με την παράγραφο 1 ως εμπιστευτικές.

## ΑΡΘΡΟ 7

### Διασφαλίσεις

1. Κάθε Μέρος έχει το δικαίωμα να διενεργεί τη δική του επιθεώρηση των μονάδων παρασκευής που έχουν πιστοποιηθεί ως συμμορφούμενες από το άλλο μέρος.

2. Κάθε Μέρος διασφαλίζει ότι, πριν από τη διεξαγωγή επιθεώρησης σύμφωνα με την παράγραφο 1, η αρχή του Μέρους που προτίθεται να διενεργήσει την επιθεώρηση ενημερώνει εγγράφως την αρμόδια αρχή του άλλου Μέρους για την επιθεώρηση, αναφέροντας τους λόγους για τους οποίους διεξάγει τη δική της επιθεώρηση. Η αρχή του Μέρους που προτίθεται να διενεργήσει την επιθεώρηση καταβάλλει προσπάθεια να ενημερώσει εγγράφως την αρχή του άλλου Μέρους τουλάχιστον 30 ημέρες πριν από τη σκοπούμενη επιθεώρηση, αλλά μπορεί να παρέχει συντομότερη προθεσμία σε επείγουσες καταστάσεις. Η αρχή του άλλου Μέρους μπορεί να συμμετάσχει στην επιθεώρηση.

## ΑΡΘΡΟ 8

### Αλλαγές στις εφαρμοστέες νομοθετικές και κανονιστικές διατάξεις

1. Κάθε Μέρος ενημερώνει το άλλο Μέρος τουλάχιστον 60 ημέρες πριν από τη θέσπιση τυχόν νέων μέτρων ή αλλαγών που αφορούν την ορθή παρασκευαστική πρακτική και σχετίζονται με οποιαδήποτε από τις σχετικές νομοθετικές και κανονιστικές διατάξεις και τις τεχνικές κατευθυντήριες γραμμές που παρατίθενται στο προσάρτημα 12-B.
2. Τα Μέρη ανταλλάσσουν όλες τις αναγκαίες πληροφορίες, συμπεριλαμβανομένων των αλλαγών στους αντίστοιχους νόμους, κανονισμούς, τεχνικές κατευθυντήριες γραμμές ή διαδικασίες επιθεώρησης σχετικά με την ορθή παρασκευαστική πρακτική, ώστε κάθε Μέρος να μπορεί να εξετάζει κατά πόσον εξακολουθούν να ισχύουν οι όροι για την αναγνώριση των επιθεωρήσεων και την αποδοχή επίσημων εγγράφων ΟΠΠ σύμφωνα με το άρθρο 5 παράγραφος 1.

3. Εάν, ως αποτέλεσμα οποιουδήποτε νέου μέτρου ή τις αλλαγές που αναφέρονται στην παράγραφο 1 του παρόντος άρθρου, ένα Μέρος θεωρεί ότι δεν μπορεί πλέον να αναγνωρίζει επιθεωρήσεις ή να αποδέχεται επίσημα έγγραφα ΟΠΠ που εκδίδει το άλλο Μέρος, κοινοποιεί στο άλλο Μέρος την πρόθεσή του να εφαρμόσει το άρθρο 9 και τα Μέρη αρχίζουν διαβουλεύσεις στο πλαίσιο της ομάδας εργασίας για τα φάρμακα.
4. Κάθε κοινοποίηση δυνάμει του παρόντος άρθρου πραγματοποιείται μέσω των καθορισμένων σημείων επαφής στο πλαίσιο της ομάδας εργασίας για τα φάρμακα.

## ΑΡΘΡΟ 9

### Αναστολή

1. Με την επιφύλαξη του άρθρου 5 παράγραφος 2, κάθε Μέρος έχει το δικαίωμα να αναστείλει εν όλω ή εν μέρει την αναγνώριση των επιθεωρήσεων και την αποδοχή των επίσημων εγγράφων ΟΠΠ του άλλου Μέρους σύμφωνα με το άρθρο 5 παράγραφος 1 για όλα ή ορισμένα από τα προϊόντα που παρατίθενται στο προσάρτημα 12-Γ. Το δικαίωμα αυτό ασκείται με αντικειμενικό και αιτιολογημένο τρόπο. Το Μέρος που ασκεί το εν λόγω δικαίωμα ενημερώνει το άλλο Μέρος και παρέχει γραπτή αιτιολόγηση. Κάθε Μέρος εξακολουθεί να αποδέχεται επίσημα έγγραφα ΟΠΠ του άλλου Μέρους που έχουν εκδοθεί πριν από την εν λόγω αναστολή, εκτός εάν το Μέρος αποφασίσει διαφορετικά για λόγους υγείας ή ασφάλειας.

2. Εάν, ωστόσο, μετά τις διαβουλεύσεις που αναφέρονται στο άρθρο 8 παράγραφος 3, ένα Μέρος αναστείλει την αναγνώριση των επιθεωρήσεων και την αποδοχή επίσημων εγγράφων ΟΠΠ σύμφωνα με το άρθρο 5 παράγραφος 1, μπορεί να το πράξει σύμφωνα με την παράγραφο 1 του παρόντος άρθρου το νωρίτερο 60 ημέρες μετά την έναρξη των διαβουλεύσεων. Κατά τη διάρκεια αυτής της περιόδου των 60 ημερών, αμφότερα τα Μέρη εξακολουθούν να αναγνωρίζουν τις επιθεωρήσεις και να αποδέχονται επίσημα έγγραφα ΟΠΠ που εκδίδονται από αρχή του άλλου Μέρους.
3. Σε περίπτωση αναστολής της αναγνώρισης των επιθεωρήσεων και της αποδοχής επίσημων εγγράφων ΟΠΠ σύμφωνα με το άρθρο 5 παράγραφος 1, κατόπιν αιτήματος ενός Μέρους, τα Μέρη συζητούν το θέμα στο πλαίσιο της ομάδας εργασίας για τα φάρμακα και καταβάλλουν κάθε δυνατή προσπάθεια για να εξετάσουν πιθανά μέτρα που θα επιτρέψουν την αποκατάσταση της αναγνώρισης των επιθεωρήσεων και της αποδοχής των επίσημων εγγράφων ΟΠΠ.

## ΑΡΘΡΟ 10

### Ρυθμιστική συνεργασία

1. Τα Μέρη προσπαθούν να διαβουλεύονται μεταξύ τους, όπως επιτρέπει η αντίστοιχη νομοθεσία τους, σχετικά με προτάσεις για την εισαγωγή σημαντικών αλλαγών στους τεχνικούς κανονισμούς ή στις διαδικασίες επιθεώρησης, συμπεριλαμβανομένων εκείνων που επηρεάζουν τον τρόπο αναγνώρισης των εγγράφων του άλλου Μέρους σύμφωνα με το άρθρο 5, και, κατά περίπτωση, να παρέχουν τη δυνατότητα σχολιασμού των εν λόγω προτάσεων, με την επιφύλαξη του άρθρου 8.

2. Τα Μέρη προσπαθούν να συνεργάζονται με σκοπό την ενίσχυση, την ανάπτυξη και την προώθηση της έγκρισης και εφαρμογής διεθνώς συμφωνημένων επιστημονικών ή τεχνικών κατευθυντήριων γραμμών, μεταξύ άλλων, όπου είναι εφικτό, μέσω της παρουσίας κοινών πρωτοβουλιών, προτάσεων και προσεγγίσεων στους οικείους διεθνείς οργανισμούς και φορείς που αναφέρονται στο άρθρο 4.

#### ΑΡΘΡΟ 11

##### Τροποποιήσεις στα προσαρτήματα

Το συμβούλιο εταιρικής σχέσης έχει την εξουσία να τροποποιεί το προσάρτημα 12-Α με σκοπό την επικαιροποίηση του καταλόγου των αρχών, το προσάρτημα 12-Β με σκοπό την επικαιροποίηση του καταλόγου των εφαρμοστέων νόμων, κανονισμών και τεχνικών κατευθυντήριων γραμμών, καθώς και το προσάρτημα 12-Γ με σκοπό την επικαιροποίηση του καταλόγου των καλυπτόμενων προϊόντων.

#### ΑΡΘΡΟ 12

##### Ομάδα εργασίας για τα φάρμακα

1. Η ομάδα εργασίας για τα φάρμακα επικουρεί την ειδική σε θέματα εμπορίου επιτροπή για τα τεχνικά εμπόδια στο εμπόριο στην παρακολούθηση και την επανεξέταση της εφαρμογής του παρόντος παραρτήματος και τη διασφάλιση της ορθής λειτουργίας του.

2. Τα καθήκοντα της ομάδας εργασίας για τα φάρμακα είναι τα ακόλουθα:
- α) συζήτηση οποιουδήποτε θέματος προκύπτει στο πλαίσιο του παρόντος παραρτήματος, κατόπιν αιτήματος ενός Μέρους·
  - β) διευκόλυνση της συνεργασίας και της ανταλλαγής πληροφοριών για τους σκοπούς των άρθρων 8 και 10·
  - γ) λειτουργία ως φόρουμ διαβουλεύσεων και συζητήσεων για τους σκοπούς του άρθρου 8 παράγραφος 3 και του άρθρου 9 παράγραφος 3·
  - δ) η διεξαγωγή τεχνικών συζητήσεων σύμφωνα με το άρθρο 97 της παρούσας συμφωνίας για θέματα που εμπίπτουν στο πεδίο εφαρμογής του παρόντος παραρτήματος· και
  - ε) διατήρηση καταλόγου με τα σημεία επαφής που είναι αρμόδια για θέματα που ανακύπτουν δυνάμει του παρόντος παραρτήματος.

#### ΑΡΘΡΟ 13

##### Μη εφαρμογή της επίλυσης διαφορών

Ο τίτλος I του έκτου μέρους της παρούσας συμφωνίας δεν εφαρμόζεται στις διαφορές που αφορούν την ερμηνεία και την εφαρμογή του παρόντος παραρτήματος.

## Προσάρτημα 12-A

## ΑΡΧΕΣ ΤΩΝ ΜΕΡΩΝ

## 1) Ευρωπαϊκή Ένωση

Χώρα:	Για φάρμακα για ανθρώπινη χρήση	Για φάρμακα για κτηνιατρική χρήση
Βέλγιο	Ομοσπονδιακή Υπηρεσία Φαρμάκων και Προϊόντων Υγείας / Federaal Agentschap voor geneesmiddelen en gezondheidsproducten/ Agence fédérale des médicaments et produits de santé	Βλ. την αρχή για τα φάρμακα για ανθρώπινη χρήση
Βουλγαρία	Βουλγαρική Υπηρεσία Φαρμάκων / ИЗПЪЛНИТЕЛНА АГЕНЦИЯ ПО ЛЕКАРСТВАТА	Βουλγαρική Υπηρεσία για την Ασφάλεια των Τροφίμων / Българска агенция по безопасност на храните
Τσεχία	Κρατικό Ινστιτούτο Ελέγχου Φαρμάκων / Státní ústav pro kontrolu léčiv (SÚKL)	Ινστιτούτο Κρατικού Ελέγχου Κτηνιατρικών Βιολογικών Προϊόντων και Φαρμάκων / Ústav pro státní kontrolu veterinárních biopreparátů a léčiv (ÚSKVBL)
Δανία	Δανικός Οργανισμός Φαρμάκων / Laegemiddelstyrelsen	Βλ. την αρχή για τα φάρμακα για ανθρώπινη χρήση



Χώρα:	Για φάρμακα για ανθρώπινη χρήση	Για φάρμακα για κτηνιατρική χρήση
Γερμανία	<p>Ομοσπονδιακό Ινστιτούτο Φαρμάκων και Ιατροτεχνολογικών προϊόντων /</p> <p>Bundesinstitut für Arzneimittel und Medizinprodukte (BfArM)</p> <p>Paul-Ehrlich-Institute (PEI), Ομοσπονδιακό Ινστιτούτο Εμβολίων και Βιοϊατρικής / Paul-Ehrlich-Institut (PEI) Bundesinstitut für Impfstoffe und biomedizinische Arzneimittel</p> <p>Ομοσπονδιακό Υπουργείο Υγείας / Bundesministerium für Gesundheit (BMG)/ Κεντρική Υπηρεσία των Ομόσπονδων Κρατών για την Προστασία της Υγείας όσον αφορά τα Φάρμακα και τα Ιατροτεχνολογικά Προϊόντα / Zentralstelle der Länder für Gesundheitsschutz bei Arzneimitteln und Medizinprodukten (ZLG)<sup>1</sup></p>	<p>Ομοσπονδιακό Γραφείο Προστασίας Καταναλωτών και Ασφάλειας Τροφίμων /</p> <p>Bundesamt für Verbraucherschutz und Lebensmittelsicherheit (BVL)</p> <p>Ομοσπονδιακό Υπουργείο Τροφίμων και Γεωργίας / Bundesministerium für Ernährung und Landwirtschaft</p> <p>Paul-Ehrlich-Institute (PEI), Federal Institute for Vaccines and Biomedicines / Paul-Ehrlich-Institut (PEI) Bundesinstitut für Impfstoffe und biomedizinische Arzneimittel</p>
Εσθονία	Κρατικός Οργανισμός Φαρμάκων / Ravimiamet	Βλ. την αρχή για τα φάρμακα για ανθρώπινη χρήση
Ιρλανδία	Κανονιστική Αρχή Προϊόντων Υγείας / Health Products Regulatory Authority (HPRA)	Βλ. την αρχή για τα φάρμακα για ανθρώπινη χρήση
Ελλάδα	Εθνικός Οργανισμός Φαρμάκων (ΕΟΦ)	Βλ. την αρχή για τα φάρμακα για ανθρώπινη χρήση

<sup>1</sup> Για τους σκοπούς του παρόντος παραρτήματος και με την επιφύλαξη της εσωτερικής κατανομής αρμοδιοτήτων στη Γερμανία σε θέματα που εμπίπτουν στο πεδίο εφαρμογής του, η ZLG θεωρείται ότι καλύπτει όλες τις αρμόδιες αρχές των ομόσπονδων κρατών που εκδίδουν έγγραφα ΟΠΠ και διεξάγουν φαρμακευτικές επιθεωρήσεις.

Χώρα:	Για φάρμακα για ανθρώπινη χρήση	Για φάρμακα για κτηνιατρική χρήση
Ισπανία	Ισπανικός Οργανισμός Φαρμάκων και Ιατροτεχνολογικών Προϊόντων / Agencia Española de Medicamentos y Productos Sanitarios <sup>1</sup>	Βλ. την αρχή για τα φάρμακα για ανθρώπινη χρήση
Γαλλία	Γαλλικός Εθνικός Οργανισμός Φαρμάκων και Προϊόντων Υγείας / Safety Agence nationale de sécurité du médicament et des produits de santé (ANSM)	Γαλλικός οργανισμός για την ασφάλεια των τροφίμων, του περιβάλλοντος και της υγείας στην εργασία / Agence Nationale de Sécurité Sanitaire de l'alimentation, de l'environnement et du travail-Agence Nationale du Médicament Vétérinaire (Anses-ANMV)
Κροατία	Οργανισμός για τα φαρμακευτικά και τα ιατροτεχνολογικά προϊόντα / Agencija za lijekove i medicinske proizvode (HALMED)	Υπουργείο Γεωργίας, Διεύθυνση κτηνιατρικών προϊόντων και ασφάλειας των τροφίμων / Ministarstvo Poljoprivrede, Uprava za veterinarstvo i sigurnost hrane
Ιταλία	Ιταλική Υπηρεσία Φαρμάκων / Agenzia Italiana del Farmaco	Γενική Διεύθυνση για την υγεία των ζώων και τα κτηνιατρικά φάρμακα / Ministero della Salute, Direzione Generale della Sanità Animale e dei Farmaci Veterinari

<sup>1</sup> Για τους σκοπούς του παρόντος παραρτήματος και με την επιφύλαξη της εσωτερικής κατανομής αρμοδιοτήτων στην Ισπανία σε θέματα που εμπίπτουν στο πεδίο εφαρμογής του, ο Agencia Española de Medicamentos y Productos Sanitarios θεωρείται ότι καλύπτει όλες τις αρμόδιες περιφερειακές αρχές που εκδίδουν επίσημα έγγραφα ΟΠΠ και διεξάγουν φαρμακευτικές επιθεωρήσεις.

Χώρα:	Για φάρμακα για ανθρώπινη χρήση	Για φάρμακα για κτηνιατρική χρήση
Κύπρος	Φαρμακευτικές Υπηρεσίες, Υπουργείο Υγείας Φαρμακευτικές Υπηρεσίες, Υπουργείο Υγείας	Υπουργείο Γεωργίας, Αγροτικής Ανάπτυξης και Περιβάλλοντος - Κτηνιατρικές υπηρεσίες Κτηνιατρικές Υπηρεσίες- Υπουργείο Γεωργίας, Αγροτικής Ανάπτυξης και Περιβάλλοντος
Λετονία	Κρατικός Οργανισμός Φαρμάκων / Zāļu valsts aģentūra	Τμήμα Αξιολόγησης και Καταχώρισης της Υπηρεσίας Τροφίμων και Κτηνιατρικών Θεμάτων/ Pārtikas un venesta novērtēšanas un reģistrācijas departaments
Λιθουανία	Κρατική Υπηρεσία Ελέγχου Φαρμάκων / Valstybinė vaistų kontrolės tarnyba	Κρατική Υπηρεσία Τροφίμων και Κτηνιατρικής / Valstybinė maisto ir veterinarijos tarnyba
Λουξεμβούργο	Ministère de la Santé, Division de la Pharmacie et des Médicaments	Βλ. την αρχή για τα φάρμακα για ανθρώπινη χρήση
Ουγγαρία	Országos Gyógyszerészeti és Élelmiszer-egészségügyi Intézet / Εθνικό Ινστιτούτο Φαρμακευτικής και Διατροφής	Εθνικό Γραφείο Ασφάλειας της Αλυσίδας Τροφίμων, Διεύθυνση κτηνιατρικών φαρμάκων / Nemzeti Élelmiszerlánc-biztonsági Hivatal, Állatgyógyászati Termékek Igazgatósága (ÁTI)
Μάλτα	Ρυθμιστική αρχή φαρμάκων	Τμήμα Κτηνιατρικών Φαρμάκων του Εθνικού Κτηνιατρικού Εργαστηρίου (NVL) Τμήμα Υγείας και Ευημερίας των Ζώων (AHWD)

Χώρα:	Για φάρμακα για ανθρώπινη χρήση	Για φάρμακα για κτηνιατρική χρήση
Κάτω Χώρες	Επιθεώρηση υγειονομικής περιθάλψης και νεολαίας / Inspectie Gezondheidszorg en Youth (IGJ)	Συμβούλιο Αξιολόγησης Φαρμάκων / Bureau Diergeneesmiddelen, College ter Beoordeling van Geneesmiddelen (CBG)
Αυστρία	Αυστριακή Υπηρεσία για την Υγεία και την Επισιτιστική των Τροφίμων / Österreichische Agentur für Gesundheit und Ernährungssicherheit GmbH	Βλ. την αρχή για τα φάρμακα για ανθρώπινη χρήση
Πολωνία	Κύρια Επιθεώρηση Φαρμάκων / Główny Inspektorat Farmaceutyczny (GIF)	Βλ. την αρχή για τα φάρμακα για ανθρώπινη χρήση
Πορτογαλία	Εθνική Αρχή για τα Φάρμακα και τα Προϊόντα Υγείας / INFARMED, I.P Autoridade Nacional do Medicamento e Produtos de Saúde, I.P	Γενική Διεύθυνση Τροφίμων και Κτηνιατρικών Θεμάτων / DGAV - Direção Geral de Alimentação e Veterinária (PT)
Ρουμανία	Εθνικός Οργανισμός Φαρμάκων και Ιατροτεχνολογικών Προϊόντων / Agenția Națională a Medicamentului și a Dispozitivelor Medicale	Εθνική Αρχή Υγειονομικών Κτηνιατρικών Θεμάτων και Ασφάλειας των Τροφίμων / Autoritatea Națională Sanitară Veterinară și pentru Siguranța Alimentelor

Χώρα:	Για φάρμακα για ανθρώπινη χρήση	Για φάρμακα για κτηνιατρική χρήση
Σλοβενία	Οργανισμός για τα φαρμακευτικά και τα ιατροτεχνολογικά προϊόντα της Δημοκρατίας της Σλοβενίας / Javna agencija Republike Slovenije za zdravila in medicinske pripomočke (JAZMP)	Βλ. την αρχή για τα φάρμακα για ανθρώπινη χρήση
Σλοβακία	Κρατικό Ινστιτούτο Ελέγχου Φαρμάκων / Štátny ústav pre kontrolu liečiv (ŠÚKL)	Ινστιτούτο Κρατικού Ελέγχου Κτηνιατρικών Βιολογικών Προϊόντων και Φαρμάκων / Ústav štátnej kontroly veterinárnych biopreparátov a liečiv (ÚŠKVBL)
Φινλανδία	Φινλανδικός Οργανισμός Φαρμάκων / Lääkealan turvallisuus- ja kehittämiskeskus (FIMEA)	Βλ. την αρχή για τα φάρμακα για ανθρώπινη χρήση
Σουηδία	Υπηρεσία Ιατρικών Προϊόντων / Läkemedelsverket	Βλ. την αρχή για τα φάρμακα για ανθρώπινη χρήση

2) Ηνωμένο Βασίλειο

Ρυθμιστικός Οργανισμός Φαρμάκων και Προϊόντων Υγειονομικής Περίθαλψης  
Διεύθυνση κτηνιατρικών φαρμάκων

**Προσάρτημα 12-B****ΚΑΤΑΛΟΓΟΣ ΕΦΑΡΜΟΣΤΕΩΝ ΝΟΜΩΝ, ΚΑΝΟΝΙΣΜΩΝ ΚΑΙ  
ΤΕΧΝΙΚΩΝ ΚΑΤΕΥΘΥΝΤΗΡΙΩΝ ΓΡΑΜΜΩΝ ΣΧΕΤΙΚΑ ΜΕ ΤΗΝ ΟΡΘΗ  
ΠΑΡΑΣΚΕΥΑΣΤΙΚΗ ΠΡΑΚΤΙΚΗ**

1) Για την Ευρωπαϊκή Ένωση:

Οδηγία 2001/83/EK του Ευρωπαϊκού Κοινοβουλίου και του Συμβουλίου, της 6ης Νοεμβρίου 2001, περί κοινοτικού κώδικος για τα φάρμακα που προορίζονται για ανθρώπινη χρήση<sup>1</sup>.

Οδηγία 2001/82/EK του Ευρωπαϊκού Κοινοβουλίου και του Συμβουλίου, της 6ης Νοεμβρίου 2001, περί κοινοτικού κώδικος για τα κτηνιατρικά φάρμακα<sup>2</sup>.

Οδηγία 2001/20/EK του Ευρωπαϊκού Κοινοβουλίου και του Συμβουλίου, της 4ης Απριλίου 2001, για την προσέγγιση των νομοθετικών, κανονιστικών και διοικητικών διατάξεων των κρατών μελών όσον αφορά την εφαρμογή ορθής κλινικής πρακτικής κατά τις κλινικές δοκιμές φαρμάκων προοριζομένων για τον άνθρωπο<sup>3</sup>.

Κανονισμός (ΕΕ) αριθ. 536/2014, της 16ης Απριλίου 2014, για τις κλινικές δοκιμές φαρμάκων που προορίζονται για τον άνθρωπο και για την κατάργηση της οδηγίας 2001/20/EK<sup>4</sup>.

---

<sup>1</sup> ΕΕ ΕΕ L 311 της 28.11.2001, σ. 67.

<sup>2</sup> ΕΕ ΕΕ L 311 της 28.11.2001, σ. 1.

<sup>3</sup> ΕΕ ΕΕ L 121 της 1.5.2001, σ. 34.

<sup>4</sup> ΕΕ ΕΕ L 158 της 27.5.2014, σ. 1.

Κανονισμός (ΕΚ) αριθ. 726/2004 του Ευρωπαϊκού Κοινοβουλίου και του Συμβουλίου, της 31ης Μαρτίου 2004, για τη θέσπιση κοινοτικών διαδικασιών χορήγησης άδειας και εποπτείας όσον αφορά τα φάρμακα που προορίζονται για ανθρώπινη και για κτηνιατρική χρήση και για τη σύσταση Ευρωπαϊκού Οργανισμού Φαρμάκων<sup>1</sup>.

Κανονισμός (ΕΚ) αριθ. 1394/2007 του Ευρωπαϊκού Κοινοβουλίου και του Συμβουλίου, της 13ης Νοεμβρίου 2007, για τα φάρμακα προηγμένων θεραπειών και για την τροποποίηση της οδηγίας 2001/83/ΕΚ και του κανονισμού (ΕΚ) αριθ. 726/2004<sup>2</sup>.

Οδηγία 2003/94/ΕΚ της Επιτροπής της 8ης Οκτωβρίου 2003 περί θεσπίσεως των αρχών και των κατευθυντήριων γραμμών ορθής παρασκευαστικής πρακτικής όσον αφορά τα φάρμακα που προορίζονται για τον άνθρωπο και για τα δοκιμαζόμενα φάρμακα που προορίζονται για τον άνθρωπο<sup>3</sup>.

Οδηγία της Επιτροπής 91/412/ΕΟΚ της 23ης Ιουλίου 1991 σχετικά με τον καθορισμό των αρχών και των κατευθυντήριων γραμμών που αφορούν τους κανόνες καλής παρασκευής φαρμάκων που προορίζονται για κτηνιατρική χρήση<sup>4</sup>.

Οδηγία (ΕΕ) 2017/1572 της Επιτροπής, της 15ης Σεπτεμβρίου 2017, για τη συμπλήρωση της οδηγίας 2001/83/ΕΚ του Ευρωπαϊκού Κοινοβουλίου και του Συμβουλίου όσον αφορά τις αρχές και τις κατευθυντήριες γραμμές ορθής παρασκευαστικής πρακτικής για τα φάρμακα που προορίζονται για τον άνθρωπο<sup>5</sup>.

Κατ' εξουσιοδότηση κανονισμός (ΕΕ) αριθ. 1252/2014 της Επιτροπής, της 28ης Μαΐου 2014, για τη συμπλήρωση της οδηγίας 2001/83/ΕΚ του Ευρωπαϊκού Κοινοβουλίου και του Συμβουλίου όσον αφορά τις αρχές και τις κατευθυντήριες γραμμές καλής παρασκευής δραστικών ουσιών για φάρμακα που προορίζονται για ανθρώπινη χρήση<sup>6</sup>.

---

<sup>1</sup> ΕΕ ΕΕ L 136 της 30.4.2004, σ. 1.

<sup>2</sup> ΕΕ ΕΕ L 324 της 10.12.2007, σ. 121.

<sup>3</sup> ΕΕ ΕΕ L 262 της 14.10.2003, σ. 22.

<sup>4</sup> ΕΕ ΕΕ L 228 της 17.8.1991, σ. 70.

<sup>5</sup> ΕΕ ΕΕ L 238 της 16.9.2017, σ. 44.

<sup>6</sup> ΕΕ ΕΕ L 337 της 25.11.2014, σ. 1.



Κατ' εξουσιοδότηση κανονισμός (ΕΕ) 2017/1569 της Επιτροπής, της 23ης Μαΐου 2017, για τη συμπλήρωση του κανονισμού (ΕΕ) αριθ. 536/2014 του Ευρωπαϊκού Κοινοβουλίου και του Συμβουλίου με τη θέσπιση αρχών και κατευθυντήριων γραμμών των κανόνων καλής παραγωγής για τα υπό έρευνα φάρμακα που προορίζονται για τον άνθρωπο, και με τη θέσπιση διαδικασιών επιθεώρησης<sup>1</sup>.

Τρέχουσα έκδοση του οδηγού ορθής παρασκευαστικής πρακτικής που περιλαμβάνεται στον τόμο IV των κανόνων που διέπουν τα φάρμακα στην Ευρωπαϊκή Ένωση και συγκέντρωση των κοινοτικών διαδικασιών για τις επιθεωρήσεις και την ανταλλαγή πληροφοριών.

2) για το Ηνωμένο Βασίλειο:

Οι κανονισμοί του 2012 για τα φάρμακα που προορίζονται για τον άνθρωπο (SI 2012/1916)  
[The Human Medicines Regulations 2012 (SI 2012/1916)]

Κανονισμοί του 2004 για τα φάρμακα για ανθρώπινη χρήση (κλινικές δοκιμές)  
[The Medicines for Human Use (Clinical Trials) Regulations 2004 (SI 2004/1031)]

Οι κανονισμοί του 2012 για τα φάρμακα που προορίζονται για τον άνθρωπο (SI 2012/1916)  
[The Veterinary Medicines Regulations 2013 (SI 2013/2033)]

---

<sup>1</sup> ΕΕ ΕΕ L 238 της 16.9.2017, σ. 12.

Κανονισμοί ορθής παρασκευαστικής πρακτικής που θεσπίστηκαν βάσει του κανονισμού B17, και κατευθυντήριες γραμμές σχετικά με την ορθή παρασκευαστική πρακτική που δημοσιεύθηκαν σύμφωνα με τον κανονισμό C17 των κανονισμών του 2012 για τα φάρμακα που προορίζονται για τον άνθρωπο [Regulations on good manufacturing practice made under regulation B17, and guidelines on good manufacturing practice published pursuant to regulation C17, of the Human Medicines Regulations 2012]

Οι αρχές και οι κατευθυντήριες γραμμές ορθής παρασκευαστικής πρακτικής που εφαρμόζονται για τους σκοπούς του παραρτήματος 2 των κανονισμών του 2013 για τα κτηνιατρικά φάρμακα (Veterinary Medicines Regulations 2013)

**Προσάρτημα 12-Γ****ΚΑΛΥΠΤΟΜΕΝΑ ΠΡΟΪΟΝΤΑ**

Φάρμακα για ανθρώπινη χρήση και κτηνιατρική χρήση:

- φάρμακα που διατίθενται στην αγορά για ανθρώπινη ή κτηνιατρική χρήση, συμπεριλαμβανομένων βιολογικών και ανοσολογικών προϊόντων που διατίθενται στην αγορά για ανθρώπινη και κτηνιατρική χρήση,
- φάρμακα προηγμένης θεραπείας,
- δραστικά φαρμακευτικά συστατικά για ανθρώπινη ή κτηνιατρική χρήση,
- δοκιμαζόμενα φάρμακα.

**ΠΑΡΑΡΤΗΜΑ 13****ΧΗΜΙΚΑ ΠΡΟΪΟΝΤΑ****ΑΡΘΡΟ 1****Ορισμοί**

Για τους σκοπούς του παρόντος παραρτήματος, ισχύουν οι ακόλουθοι ορισμοί:

- α) «αρμόδιες αρχές»:
  - i) για την Ένωση: η Ευρωπαϊκή Επιτροπή·
  - ii) για το Ηνωμένο Βασίλειο: η κυβέρνηση του Ηνωμένου Βασιλείου·
  
- β) «GHS του ΟΗΕ»: το Παγκοσμίως Εναρμονισμένο Σύστημα των Ηνωμένων Εθνών για την Ταξινόμηση και Επισήμανση των Χημικών Ουσιών.

## ΑΡΘΡΟ 2

## Έκταση

Το παρόν παράρτημα εφαρμόζεται στο εμπόριο, τη ρύθμιση, την εισαγωγή και την εξαγωγή χημικών προϊόντων μεταξύ της Ένωσης και του Ηνωμένου Βασιλείου όσον αφορά την καταχώριση, την αξιολόγηση, την αδειοδότηση, τον περιορισμό, την έγκριση, την ταξινόμηση, την επισήμανση και τη συσκευασία τους.

## ΑΡΘΡΟ 3

## Στόχοι

1. Οι στόχοι του παρόντος παραρτήματος είναι:
  - α) η διευκόλυνση του εμπορίου χημικών προϊόντων και συναφών προϊόντων μεταξύ των Μερών·
  - β) η διασφάλιση υψηλών επιπέδων προστασίας του περιβάλλοντος και της υγείας των ανθρώπων και των ζώων· και
  - γ) η πρόβλεψη συνεργασίας μεταξύ των αρμόδιων αρχών της Ένωσης και του Ηνωμένου Βασιλείου.
2. Τα Μέρη αναγνωρίζουν ότι οι δεσμεύσεις που αναλαμβάνονται στο πλαίσιο του παρόντος παραρτήματος δεν εμποδίζουν κανένα Μέρος να καθορίζει τις δικές του προτεραιότητες για τη ρύθμιση των χημικών προϊόντων, συμπεριλαμβανομένου του καθορισμού των δικών του επιπέδων προστασίας όσον αφορά το περιβάλλον και την υγεία των ανθρώπων και των ζώων.

## ΑΡΘΡΟ 4

## Οικείοι διεθνείς οργανισμοί και φορείς

Τα Μέρη αναγνωρίζουν ότι διεθνείς οργανισμοί και φορείς, ιδίως ο ΟΟΣΑ και η Υποεπιτροπή Εμπειρογνομόνων για το Παγκοσμίως Εναρμονισμένο Σύστημα Ταξινόμησης και Επισήμανσης των Χημικών Ουσιών (SCEGHS) του Οικονομικού και Κοινωνικού Συμβουλίου των Ηνωμένων Εθνών (ECOSOC), είναι σημαντικοί για την ανάπτυξη επιστημονικών και τεχνικών κατευθυντήριων γραμμών όσον αφορά τις χημικές ουσίες.

## ΑΡΘΡΟ 5

Συμμετοχή σε σχετικούς διεθνείς οργανισμούς και φορείς και κανονιστικές εξελίξεις

1. Τα Μέρη συμβάλλουν ενεργά στην ανάπτυξη των επιστημονικών ή τεχνικών κατευθυντήριων γραμμών που αναφέρονται στο άρθρο 4 όσον αφορά την αξιολόγηση των κινδύνων και της επικινδυνότητας των χημικών ουσιών και των μορφοτύπων για την τεκμηρίωση των αποτελεσμάτων των αξιολογήσεων αυτών.
2. Κάθε Μέρος εφαρμόζει τις κατευθυντήριες γραμμές που εκδίδονται από τους διεθνείς οργανισμούς και φορείς που αναφέρονται στο άρθρο 4, εκτός εάν οι εν λόγω κατευθυντήριες γραμμές είναι αναποτελεσματικές ή ακατάλληλες για την επίτευξη των θεμιτών στόχων του εν λόγω μέρους.

## ΑΡΘΡΟ 6

## Ταξινόμηση και επισήμανση των χημικών προϊόντων

1. Κάθε Μέρος εφαρμόζει το GHS των Ηνωμένων Εθνών όσο το κρίνει εφικτό στο πλαίσιο του αντίστοιχου συστήματός του, συμπεριλαμβανομένων των χημικών ουσιών που δεν εμπίπτουν στο πεδίο εφαρμογής του παρόντος παραρτήματος, εκτός εάν υπάρχουν ειδικοί λόγοι για την εφαρμογή διαφορετικού συστήματος επισήμανσης για συγκεκριμένα χημικά προϊόντα στην τελική τους κατάσταση που προορίζονται για τον τελικό χρήστη. Κάθε Μέρος επικαιροποιεί περιοδικά την εφαρμογή του με βάση τις τακτικά εκδιδόμενες αναθεωρήσεις του GHS των Ηνωμένων Εθνών.
2. Όταν η αρμόδια αρχή ενός Μέρους προτίθεται να ταξινομήσει μεμονωμένες ουσίες σύμφωνα με τους αντίστοιχους κανόνες και διαδικασίες της, παρέχει στην υπεύθυνη αρχή του άλλου Μέρους τη δυνατότητα να εκφράσει τις απόψεις της σύμφωνα με τους εν λόγω αντίστοιχους κανόνες και διαδικασίες εντός των εφαρμοστέων προθεσμιών.
3. Κάθε Μέρος δημοσιοποιεί τις πληροφορίες σχετικά με τις διαδικασίες του που αφορούν την ταξινόμηση των ουσιών, σύμφωνα με τους αντίστοιχους κανόνες και διαδικασίες του. Κάθε Μέρος προσπαθεί να απαντά στις παρατηρήσεις που λαμβάνει από το άλλο Μέρος σύμφωνα με την παράγραφο 2.
4. Καμία διάταξη του παρόντος άρθρου δεν υποχρεώνει κανένα Μέρος να επιτύχει συγκεκριμένο αποτέλεσμα όσον αφορά την εφαρμογή του GHS των Ηνωμένων Εθνών στο έδαφός του ή όσον αφορά την ταξινόμηση μιας δεδομένης ουσίας, ούτε να προχωρήσει, να αναστείλει ή να καθυστερήσει τις αντίστοιχες διαδικασίες και διαδικασίες λήψης αποφάσεων.

## ΑΡΘΡΟ 7

## Συνεργασία

1. Τα Μέρη αναγνωρίζουν ότι η εθελοντική συνεργασία για τη ρύθμιση των χημικών προϊόντων μπορεί να διευκολύνει το εμπόριο με τρόπους που ωφελούν τους καταναλωτές, τις επιχειρήσεις και το περιβάλλον και συμβάλλουν στην ενίσχυση της προστασίας της υγείας των ανθρώπων και των ζώων.
2. Τα Μέρη δεσμεύονται να διευκολύνουν την ανταλλαγή μη εμπιστευτικών πληροφοριών μεταξύ των αρμόδιων αρχών τους, μεταξύ άλλων μέσω της συνεργασίας σχετικά με τους ηλεκτρονικούς μορφότυπους και τα εργαλεία που χρησιμοποιούνται για την αποθήκευση δεδομένων.
3. Τα Μέρη συνεργάζονται, κατά περίπτωση, με σκοπό την ενίσχυση, την ανάπτυξη και την προώθηση της έγκρισης και εφαρμογής διεθνώς συμφωνημένων επιστημονικών ή τεχνικών κατευθυντήριων γραμμών, μεταξύ άλλων, όπου είναι εφικτό, μέσω της παρουσίασης κοινών πρωτοβουλιών, προτάσεων και προσεγγίσεων στους οικείους διεθνείς οργανισμούς και φορείς, ιδίως αυτούς που αναφέρονται στο άρθρο 4.
4. Τα Μέρη συνεργάζονται, εφόσον κρίνεται επωφελές και από τα δύο Μέρη, όσον αφορά τη διάδοση δεδομένων σχετικά με την ασφάλεια των χημικών ουσιών, και θέτουν τις πληροφορίες αυτές στη διάθεση του κοινού με στόχο την εξασφάλιση εύκολης πρόσβασης και κατανόησης των εν λόγω πληροφοριών από διαφορετικές ομάδες-στόχους. Κατόπιν αιτήματος ενός εκ των Μερών, το άλλο Μέρος παρέχει στο αιτούν Μέρος τις διαθέσιμες μη εμπιστευτικές πληροφορίες σχετικά με την ασφάλεια των χημικών προϊόντων.



5. Εάν ένα Μέρος το ζητήσει και το άλλο Μέρος συμφωνεί να το πράξει, τα Μέρη αρχίζουν διαβουλεύσεις σχετικά με επιστημονικές πληροφορίες και δεδομένα στο πλαίσιο νέων και αναδυόμενων ζητημάτων που σχετίζονται με την επικινδυνότητα ή τους κινδύνους που ενέχουν οι χημικές ουσίες για την ανθρώπινη υγεία ή το περιβάλλον, με σκοπό τη δημιουργία κοινής δεξαμενής γνώσεων και, εφόσον είναι εφικτό, την προώθηση, στο μέτρο του δυνατού, κοινής αντίληψης της επιστήμης που σχετίζεται με τα εν λόγω θέματα.

## ΑΡΘΡΟ 8

### Ανταλλαγή πληροφοριών

Τα Μέρη συνεργάζονται και ανταλλάσσουν πληροφορίες για κάθε θέμα σχετικό με την εφαρμογή του παρόντος παραρτήματος στο πλαίσιο της ειδικής επιτροπής για τα τεχνικά εμπόδια στο εμπόριο.

---

**ΠΑΡΑΡΤΗΜΑ 14****ΒΙΟΛΟΓΙΚΑ ΠΡΟΪΟΝΤΑ****ΑΡΘΡΟ 1****Στόχος και πεδίο εφαρμογής**

1. Στόχος του παρόντος παραρτήματος είναι ο καθορισμός των διατάξεων και διαδικασιών για την προώθηση του εμπορίου βιολογικών προϊόντων σύμφωνα με τις αρχές της μη διακριτικής μεταχείρισης και της αμοιβαιότητας, μέσω της αναγνώρισης της ισοδυναμίας από τα Μέρη της αντίστοιχης νομοθεσίας τους.
2. Το παρόν παράρτημα εφαρμόζεται στα βιολογικά προϊόντα που παρατίθενται στα προσαρτήματα 14-A και 14-B τα οποία συμμορφώνονται με τις νομοθετικές και κανονιστικές διατάξεις που παρατίθενται στο προσάρτημα 14-Γ ή 14-Δ. Το συμβούλιο εταιρικής σχέσης έχει την εξουσία να τροποποιεί τα προσαρτήματα 14-A, 14-B, 14-Γ και 14-Δ.

## ΑΡΘΡΟ 2

## Ορισμοί

Για τους σκοπούς του παρόντος παραρτήματος, ισχύουν οι ακόλουθοι ορισμοί:

- α) «αρμόδια αρχή»: επίσημη υπηρεσία αρμόδια για τις νομοθετικές και κανονιστικές διατάξεις που παρατίθενται στο προσάρτημα 14-Γ ή 14-Δ και για την εφαρμογή του παρόντος παραρτήματος·
- β) «αρχή ελέγχου»: η αρχή στην οποία η αρμόδια αρχή έχει εκχωρήσει, εν όλω ή εν μέρει, την αρμοδιότητά της για επιθεωρήσεις και πιστοποιήσεις στον τομέα της βιολογικής παραγωγής σύμφωνα με τις νομοθετικές και κανονιστικές διατάξεις που παρατίθενται στο προσάρτημα 14-Γ ή 14-Δ·
- γ) «φορέας ελέγχου»: οντότητα αναγνωρισμένη από την αρμόδια αρχή για τη διενέργεια επιθεωρήσεων και πιστοποιήσεων στον τομέα της βιολογικής παραγωγής σύμφωνα με τις νομοθετικές και κανονιστικές διατάξεις που παρατίθενται στο προσάρτημα 14-Γ ή 14-Δ· και
- δ) «ασοδυναμία»: η ικανότητα διαφόρων νόμων, κανονισμών και απαιτήσεων, καθώς και συστημάτων επιθεώρησης και πιστοποίησης, να επιτυγχάνουν τους ίδιους στόχους.

## ΑΡΘΡΟ 3

## Αναγνώριση ισοδυναμίας

1. Όσον αφορά τα προϊόντα που παρατίθενται στο προσάρτημα 14-A, η Ένωση αναγνωρίζει τις νομοθετικές και κανονιστικές διατάξεις του Ηνωμένου Βασιλείου που παρατίθενται στο προσάρτημα 14-Γ ως ισοδύναμες με τις νομοθετικές και κανονιστικές διατάξεις της Ένωσης που παρατίθενται στο προσάρτημα 14-Δ.
2. Όσον αφορά τα προϊόντα που παρατίθενται στο προσάρτημα 14-B, το Ηνωμένο Βασίλειο αναγνωρίζει τις νομοθετικές και κανονιστικές διατάξεις της Ένωσης που παρατίθενται στο προσάρτημα 14-Δ ως ισοδύναμες με τις νομοθετικές και κανονιστικές διατάξεις του Ηνωμένου Βασιλείου που παρατίθενται στο προσάρτημα 14-Γ.
3. Λαμβανομένης υπόψη της ημερομηνίας εφαρμογής της 1ης Ιανουαρίου 2022 του κανονισμού (ΕΕ) 2018/848 του Ευρωπαϊκού Κοινοβουλίου και του Συμβουλίου, της 30ής Μαΐου 2018, για τη βιολογική παραγωγή και την επισήμανση των βιολογικών προϊόντων και για την κατάργηση του κανονισμού (ΕΚ) αριθ. 834/2007 του Συμβουλίου, η αναγνώριση της ισοδυναμίας που αναφέρεται στις παραγράφους 1 και 2 επαναξιολογείται από κάθε Μέρος έως τις 31 Δεκεμβρίου 2023. Εάν, ως αποτέλεσμα της εν λόγω επαναξιολόγησης, η ισοδυναμία δεν επιβεβαιωθεί από ένα Μέρος, η αναγνώριση της ισοδυναμίας αναστέλλεται.
4. Με την επιφύλαξη της παραγράφου 3, σε περίπτωση τροποποίησης, ανάκλησης ή αντικατάστασης των νομοθετικών και κανονιστικών διατάξεων που παρατίθενται στο προσάρτημα 14-Γ ή 14-Δ, οι νέοι κανόνες θεωρούνται ισοδύναμοι με τους κανόνες του άλλου Μέρους, εκτός εάν ένα Μέρος προβάλει αντιρρήσεις σύμφωνα με τη διαδικασία που ορίζεται στις παραγράφους 5 και 6.

5. Εάν ένα Μέρος, μετά την παραλαβή περαιτέρω πληροφοριών από το άλλο Μέρος τις οποίες έχει ζητήσει, θεωρεί ότι οι νόμοι, οι κανονισμοί ή οι διοικητικές διαδικασίες ή πρακτικές του άλλου Μέρους δεν πληρούν πλέον τις απαιτήσεις ισοδυναμίας, το εν λόγω Μέρος απευθύνει στο άλλο Μέρος αιτιολογημένο αίτημα για την τροποποίηση των σχετικών νόμων, κανονισμών ή διοικητικών διαδικασιών ή πρακτικών και του παρέχει επαρκές χρονικό διάστημα, όχι μικρότερο των τριών μηνών, για να διασφαλίσει την ισοδυναμία.
6. Εάν, μετά τη λήξη της περιόδου της παραγράφου 5, το οικείο Μέρος εξακολουθεί να θεωρεί ότι δεν πληρούνται οι απαιτήσεις ισοδυναμίας, μπορεί να αποφασίσει να αναστείλει μονομερώς την αναγνώριση της ισοδυναμίας των σχετικών νομοθετικών και κανονιστικών διατάξεων που παρατίθενται στο προσάρτημα 14-Γ ή 14-Δ, όσον αφορά τα οικεία βιολογικά προϊόντα που παρατίθενται στο προσάρτημα 14-Α ή 14-Β.
7. Απόφαση για μονομερή αναστολή της αναγνώρισης της ισοδυναμίας των νομοθετικών και κανονιστικών διατάξεων που παρατίθενται στο προσάρτημα 14-Γ ή 14-Δ, όσον αφορά τα οικεία βιολογικά προϊόντα που απαριθμούνται στο προσάρτημα 14-Α ή 14-Β, μπορεί επίσης να ληφθεί, μετά τη λήξη περιόδου προειδοποίησης τριών μηνών, όταν ένα Μέρος δεν έχει παράσχει τις πληροφορίες που απαιτούνται βάσει του άρθρου 6 ή δεν συμφωνεί με την αξιολόγηση από ομοτίμους βάσει του άρθρου 7.
8. Σε περίπτωση αναστολής της αναγνώρισης της ισοδυναμίας βάσει του παρόντος άρθρου, τα Μέρη, κατόπιν αιτήματος ενός Μέρους, συζητούν το θέμα στο πλαίσιο της ομάδας εργασίας για τα βιολογικά προϊόντα και καταβάλλουν κάθε δυνατή προσπάθεια για να εξετάσουν πιθανά μέτρα που θα επιτρέψουν την αποκατάσταση της αναγνώρισης της ισοδυναμίας.

9. Όσον αφορά τα προϊόντα που δεν παρατίθενται στο προσάρτημα 14-A ή 14-B, η ισοδυναμία συζητείται από την ομάδα εργασίας για τα βιολογικά προϊόντα κατόπιν αιτήματος ενός Μέρους.

#### ΑΡΘΡΟ 4

##### Εισαγωγή και διάθεση στην αγορά

1. Η Ένωση αποδέχεται την εισαγωγή στην επικράτειά της των προϊόντων που παρατίθενται στο προσάρτημα 14-A και τη διάθεση των εν λόγω προϊόντων στην αγορά ως βιολογικών προϊόντων, υπό την προϋπόθεση ότι τα εν λόγω προϊόντα συμμορφώνονται με τις νομοθετικές και κανονιστικές διατάξεις του Ηνωμένου Βασιλείου που παρατίθενται στο προσάρτημα 14-Γ και συνοδεύονται από πιστοποιητικό ελέγχου που έχει εκδοθεί από φορέα ελέγχου ο οποίος έχει αναγνωριστεί από το Ηνωμένο Βασίλειο και υποδειχθεί στην Ένωση σύμφωνα με την παράγραφο 3.
2. Το Ηνωμένο Βασίλειο αποδέχεται την εισαγωγή στην επικράτειά του των προϊόντων που παρατίθενται στο προσάρτημα 14-B και τη διάθεση των εν λόγω προϊόντων στην αγορά ως βιολογικών προϊόντων, υπό την προϋπόθεση ότι τα εν λόγω προϊόντα συμμορφώνονται με τις νομοθετικές και κανονιστικές διατάξεις της Ένωσης που παρατίθενται στο προσάρτημα 14-Δ και συνοδεύονται από πιστοποιητικό ελέγχου που έχει εκδοθεί από φορέα ελέγχου ο οποίος έχει αναγνωριστεί από την Ένωση και υποδειχθεί στο Ηνωμένο Βασίλειο σύμφωνα με την παράγραφο 3.

3. Κάθε Μέρος αναγνωρίζει τις αρχές ή τους φορείς ελέγχου που υποδεικνύονται από το άλλο Μέρος ως αρμόδιες για τη διενέργεια των σχετικών ελέγχων όσον αφορά τα βιολογικά προϊόντα που καλύπτονται από την αναγνώριση της ισοδυναμίας, όπως αναφέρεται στο άρθρο 3, και για την έκδοση του πιστοποιητικού επιθεώρησης που αναφέρεται στις παραγράφους 1 και 2 του παρόντος άρθρου με σκοπό την εισαγωγή και τη διάθεσή τους στην αγορά στην επικράτεια του άλλου Μέρους.
4. Το Μέρος εισαγωγής, σε συνεργασία με το άλλο Μέρος, χορηγεί κωδικούς αριθμούς σε κάθε οικεία αρχή ελέγχου και οικείο φορέα ελέγχου που υποδεικνύεται από το άλλο Μέρος.

## ΑΡΘΡΟ 5

### Επισήμανση

1. Τα προϊόντα που εισάγονται στην επικράτεια ενός Μέρους σύμφωνα με το παρόν παράρτημα πληρούν τις απαιτήσεις επισήμανσης που ορίζονται στις νομοθετικές και κανονιστικές διατάξεις του Μέρους εισαγωγής που απαριθμούνται στα προσαρτήματα 14-Γ και 14-Δ. Τα εν λόγω προϊόντα μπορούν να φέρουν τον λογότυπο βιολογικής παραγωγής της Ένωσης, οποιονδήποτε λογότυπο βιολογικής παραγωγής του Ηνωμένου Βασιλείου ή και τους δύο λογότυπους, όπως ορίζονται στις οικείες νομοθετικές και κανονιστικές διατάξεις, υπό την προϋπόθεση ότι τα εν λόγω προϊόντα συμμορφώνονται με τις απαιτήσεις επισήμανσης για τον οικείο λογότυπο ή για αμφότερους τους λογότυπους.
2. Τα Μέρη αναλαμβάνουν την υποχρέωση να αποφεύγουν κάθε κατάχρηση των όρων που αναφέρονται στη βιολογική παραγωγή σε σχέση με τα βιολογικά προϊόντα που καλύπτονται από την αναγνώριση της ισοδυναμίας βάσει του παρόντος παραρτήματος.

3. Τα Μέρη αναλαμβάνουν την υποχρέωση να προστατεύουν τον λογότυπο βιολογικής παραγωγής της Ένωσης και κάθε λογότυπο βιολογικής παραγωγής του Ηνωμένου Βασιλείου που ορίζεται στους σχετικούς νόμους και κανονισμούς από τυχόν κατάχρηση ή απομίμηση. Τα Μέρη διασφαλίζουν ότι ο λογότυπος βιολογικής παραγωγής της Ένωσης και κάθε λογότυπος βιολογικής παραγωγής του Ηνωμένου Βασιλείου χρησιμοποιούνται μόνο για την επισήμανση, τη διαφήμιση ή στα εμπορικά έγγραφα βιολογικών προϊόντων που συμμορφώνονται με τις νομοθετικές και κανονιστικές διατάξεις που παρατίθενται στα προσαρτήματα 14-Γ και 14-Δ.

## ΑΡΘΡΟ 6

### Ανταλλαγή πληροφοριών

1. Τα Μέρη ανταλλάσσουν όλες τις σχετικές πληροφορίες όσον αφορά την υλοποίηση και την εφαρμογή του παρόντος παραρτήματος. Ειδικότερα, έως τις 31 Μαρτίου του δεύτερου έτους μετά την έναρξη ισχύος της παρούσας συμφωνίας, και έως τις 31 Μαρτίου κάθε επόμενου έτους, κάθε Μέρος αποστέλλει στο άλλο Μέρος:
- α) έκθεση που περιέχει πληροφορίες σχετικά με τους τύπους και τις ποσότητες των βιολογικών προϊόντων που εξάγονται δυνάμει του παρόντος παραρτήματος, η οποία καλύπτει την περίοδο από τον Ιανουάριο έως τον Δεκέμβριο του προηγούμενου έτους·
  - β) έκθεση σχετικά με τις δραστηριότητες παρακολούθησης και εποπτείας που διεξήχθησαν από τις αρμόδιες αρχές του, τα αποτελέσματα που επιτεύχθηκαν και τα διορθωτικά μέτρα που ελήφθησαν, η οποία καλύπτει την περίοδο από τον Ιανουάριο έως τον Δεκέμβριο του προηγούμενου έτους· και



- γ) λεπτομέρειες σχετικά με τις παρατυπίες που παρατηρήθηκαν και τις παραβάσεις των νομοθετικών και κανονιστικών διατάξεων που παρατίθενται στο προσάρτημα 14-Γ ή 14-Δ, ανάλογα με την περίπτωση.

2. Κάθε Μέρος κοινοποιεί χωρίς καθυστέρηση στο άλλο Μέρος τα ακόλουθα:

- α) κάθε επικαιροποίηση του καταλόγου των αρμόδιων αρχών του, των αρχών ελέγχου και των φορέων ελέγχου, συμπεριλαμβανομένων των σχετικών στοιχείων επικοινωνίας (ιδίως της φυσικής διεύθυνσης και της διαδικτυακής διεύθυνσης)·
- β) τυχόν αλλαγές ή καταργήσεις που προτίθεται να επιφέρει σε σχέση με νομοθετικές ή κανονιστικές διατάξεις που παρατίθενται στο προσάρτημα 14-Γ ή στο προσάρτημα 14-Δ, τυχόν προτάσεις νέων νομοθετικών ή κανονιστικών διατάξεων ή κάθε σχετική πρόταση τροποποίησης των διοικητικών διαδικασιών και πρακτικών που αφορούν τα βιολογικά προϊόντα που καλύπτονται από το παρόν παράρτημα· και
- γ) κάθε τροποποίηση ή κατάργηση των νομοθετικών ή κανονιστικών διατάξεων που παρατίθενται στο προσάρτημα 14-Γ ή στο προσάρτημα 14-Δ, κάθε νέα νομοθεσία ή σχετική τροποποίηση των διοικητικών διαδικασιών και πρακτικών που αφορούν τα βιολογικά προϊόντα που καλύπτονται από το παρόν παράρτημα.

## ΑΡΘΡΟ 7

## Αξιολογήσεις από ομοτίμους

1. Μετά από πρότερη ειδοποίηση τουλάχιστον έξι μηνών, κάθε Μέρος επιτρέπει σε υπαλλήλους ή εμπειρογνώμονες που ορίζονται από το άλλο Μέρος να διενεργούν αξιολογήσεις από ομοτίμους στην επικράτειά του για να επαληθεύουν ότι οι αρμόδιες αρχές και φορείς ελέγχου διενεργούν τους ελέγχους που απαιτούνται για την υλοποίηση του παρόντος παραρτήματος.
2. Κάθε Μέρος συνεργάζεται με το άλλο Μέρος και το επικουρεί, στον βαθμό που το επιτρέπει η ισχύουσα νομοθεσία, κατά τη διενέργεια των αξιολογήσεων από ομοτίμους που αναφέρονται στην παράγραφο 1, οι οποίες μπορεί να περιλαμβάνουν επισκέψεις στα γραφεία των αρμόδιων αρχών και φορέων ελέγχου, στις εγκαταστάσεις επεξεργασίας και στους πιστοποιημένους φορείς εκμετάλλευσης.

## ΑΡΘΡΟ 8

## Ομάδα εργασίας για τα βιολογικά προϊόντα

1. Η ομάδα εργασίας για τα βιολογικά προϊόντα επικουρεί την ειδική σε θέματα εμπορίου επιτροπή για τα τεχνικά εμπόδια στο εμπόριο στην παρακολούθηση και την επανεξέταση της εφαρμογής του παρόντος παραρτήματος και τη διασφάλιση της ορθής λειτουργίας του.

2. Τα καθήκοντα της ομάδας εργασίας για τα βιολογικά προϊόντα είναι τα εξής:
- α) η συζήτηση οποιουδήποτε θέματος ανακύπτει στο πλαίσιο του παρόντος παραρτήματος κατόπιν αιτήματος ενός Μέρους, συμπεριλαμβανομένης της ενδεχόμενης ανάγκης τροποποίησης του παρόντος παραρτήματος ή οποιουδήποτε από τα προσαρτήματά του·
  - β) η διευκόλυνση της συνεργασίας όσον αφορά νόμους, κανονισμούς, πρότυπα και διαδικασίες που αφορούν τα βιολογικά προϊόντα που καλύπτονται από το παρόν παράρτημα, συμπεριλαμβανομένων των συζητήσεων για κάθε τεχνικό ή κανονιστικό ζήτημα που σχετίζεται με κανόνες και συστήματα ελέγχου· και
  - γ) η διεξαγωγή τεχνικών συζητήσεων σύμφωνα με το άρθρο 97 της παρούσας συμφωνίας για θέματα που εμπίπτουν στο πεδίο εφαρμογής του παρόντος παραρτήματος.

**Προσάρτημα 14-A****ΒΙΟΛΟΓΙΚΑ ΠΡΟΪΟΝΤΑ ΑΠΟ ΤΟ ΗΝΩΜΕΝΟ ΒΑΣΙΛΕΙΟ  
ΓΙΑ ΤΑ ΟΠΟΙΑ Η ΕΝΩΣΗ ΑΝΑΓΝΩΡΙΖΕΙ ΤΗΝ ΙΣΟΔΥΝΑΜΙΑ**

Περιγραφή	Σχόλια
Μη μεταποιημένα φυτικά προϊόντα	
Ζώντα ζώα ή μη μεταποιημένα ζωικά προϊόντα	Περιλαμβάνεται το μέλι
Προϊόντα υδατοκαλλιέργειας και φύκια	
Μεταποιημένα γεωργικά προϊόντα για χρήση ως τρόφιμα	
Μεταποιημένα γεωργικά προϊόντα για χρήση ως ζωοτροφές	
Σπόροι και πολλαπλασιαστικό υλικό	

Τα βιολογικά προϊόντα που παρατίθενται στο παρόν προσάρτημα είναι μη μεταποιημένα γεωργικά προϊόντα ή προϊόντα υδατοκαλλιέργειας που παράγονται στο Ηνωμένο Βασίλειο ή μεταποιημένα γεωργικά προϊόντα για χρήση ως τρόφιμα ή ζωοτροφές που έχουν μεταποιηθεί στο Ηνωμένο Βασίλειο με συστατικά που έχουν καλλιεργηθεί στο Ηνωμένο Βασίλειο ή έχουν εισαχθεί στο Ηνωμένο Βασίλειο σύμφωνα με τους νόμους και τους κανονισμούς του.

**Προσάρτημα 14-B****ΒΙΟΛΟΓΙΚΑ ΠΡΟΪΟΝΤΑ ΑΠΟ ΤΗΝ ΕΝΩΣΗ  
ΓΙΑ ΤΑ ΟΠΟΙΑ ΤΟ ΗΝΩΜΕΝΟ ΒΑΣΙΛΕΙΟ ΑΝΑΓΝΩΡΙΖΕΙ ΤΗΝ ΙΣΟΔΥΝΑΜΙΑ**

Περιγραφή	Σχόλια
Μη μεταποιημένα φυτικά προϊόντα	
Ζώντα ζώα ή μη μεταποιημένα ζωικά προϊόντα	Περιλαμβάνεται το μέλι
Προϊόντα υδατοκαλλιέργειας και φύκια	
Μεταποιημένα γεωργικά προϊόντα για χρήση ως τρόφιμα	
Μεταποιημένα γεωργικά προϊόντα για χρήση ως ζωοτροφές	
Σπόροι και πολλαπλασιαστικό υλικό	

Τα βιολογικά προϊόντα που παρατίθενται στο παρόν προσάρτημα είναι μη μεταποιημένα γεωργικά προϊόντα ή προϊόντα υδατοκαλλιέργειας που παράγονται στην Ένωση ή μεταποιημένα γεωργικά προϊόντα για χρήση ως τρόφιμα ή ζωοτροφές που έχουν μεταποιηθεί στην Ένωση με συστατικά που έχουν καλλιεργηθεί στην Ένωση ή έχουν εισαχθεί στην Ένωση σύμφωνα με τους νόμους και τους κανονισμούς της.

**Προσάρτημα 14-Γ****ΝΟΜΟΘΕΤΙΚΕΣ ΚΑΙ ΚΑΝΟΝΙΣΤΙΚΕΣ ΔΙΑΤΑΞΕΙΣ ΓΙΑ ΤΑ ΒΙΟΛΟΓΙΚΑ ΠΡΟΪΟΝΤΑ  
ΠΟΥ ΕΦΑΡΜΟΖΟΝΤΑΙ ΣΤΟ ΗΝΩΜΕΝΟ ΒΑΣΙΛΕΙΟ<sup>1</sup>**

Οι ακόλουθοι νόμοι και κανονισμοί εφαρμόζονται στο Ηνωμένο Βασίλειο:

1. Διατηρούμενος κανονισμός (ΕΚ) αριθ. 834/2007
2. Διατηρούμενος κανονισμός (ΕΚ) αριθ. 889/2008
3. Διατηρούμενος κανονισμός (ΕΚ) αριθ. 1235/2008
4. Οι κανονισμοί του 2009 για τα βιολογικά προϊόντα (The Organic Products Regulations 2009) (SI 2009/842)

---

<sup>1</sup> Οι αναφορές στον παρόντα κατάλογο σε διατηρούμενη ενωσιακή νομοθεσία θεωρούνται αναφορές στην εν λόγω νομοθεσία, όπως έχει τροποποιηθεί από το Ηνωμένο Βασίλειο ώστε να εφαρμόζεται σ' αυτό.

**Προσάρτημα 14-Δ****ΝΟΜΟΘΕΤΙΚΕΣ ΚΑΙ ΚΑΝΟΝΙΣΤΙΚΕΣ ΔΙΑΤΑΞΕΙΣ ΓΙΑ ΤΑ ΒΙΟΛΟΓΙΚΑ ΠΡΟΪΟΝΤΑ  
ΠΟΥ ΕΦΑΡΜΟΖΟΝΤΑΙ ΣΤΗΝ ΕΝΩΣΗ**

Οι ακόλουθοι νόμοι και κανονισμοί εφαρμόζονται στην Ένωση:

1. Κανονισμός (ΕΚ) αριθ. 834/2007 του Συμβουλίου, της 28ης Ιουνίου 2007, για τη βιολογική παραγωγή και την επισήμανση των βιολογικών προϊόντων και την κατάργηση του κανονισμού (ΕΟΚ) αριθ. 2092/91<sup>1</sup>
2. Κανονισμός (ΕΚ) αριθ. 889/2008 της Επιτροπής, της 5ης Σεπτεμβρίου 2008, σχετικά με τη θέσπιση λεπτομερών κανόνων εφαρμογής του κανονισμού (ΕΚ) αριθ. 834/2007 του Συμβουλίου για τη βιολογική παραγωγή και την επισήμανση των βιολογικών προϊόντων όσον αφορά τον βιολογικό τρόπο παραγωγής, την επισήμανση και τον έλεγχο των προϊόντων<sup>2</sup>
3. Κανονισμός (ΕΚ) αριθ. 1235/2008 της Επιτροπής, της 8ης Δεκεμβρίου 2008, για τον καθορισμό των λεπτομερών κανόνων εφαρμογής του κανονισμού (ΕΚ) αριθ. 834/2007 του Συμβουλίου όσον αφορά τους όρους εισαγωγής βιολογικών προϊόντων από τρίτες χώρες<sup>3</sup>

---

<sup>1</sup> ΕΕ ΕΕ L 189 της 20.7.2007, σ. 1.

<sup>2</sup> ΕΕ ΕΕ L 189 της 20.7.2007, σ. 1.

<sup>3</sup> ΕΕ ΕΕ L 334 της 12.12.2008, σ. 25.

**ΠΑΡΑΡΤΗΜΑ 15****ΕΜΠΟΡΙΟ ΟΙΝΟΥ****ΑΡΘΡΟ 1**

## Πεδίο εφαρμογής και ορισμοί

1. Το παρόν παράρτημα εφαρμόζεται στους οίνους που υπάγονται στην κλάση 22.04 του εναρμονισμένου συστήματος.
2. Για τους σκοπούς του παρόντος παραρτήματος, ως «οίνος που παράγεται σε» νοούνται τα νωπά σταφύλια, το γλεύκος σταφυλιών και το γλεύκος σταφυλιών που έχουν υποστεί μερική ζύμωση και έχουν μεταποιηθεί σε οίνο ή έχουν προστεθεί σε οίνο στην επικράτεια του Μέρους εξαγωγής.

**ΑΡΘΡΟ 2**

## Ορισμοί προϊόντων, οινολογικές πρακτικές και διαδικασίες

1. Οι οινολογικές πρακτικές για τους οίνους που συνιστώνται και δημοσιεύονται από τον Διεθνή Οργανισμό Αμπέλου και Οίνου («ΔΟΑΟ») θεωρούνται οικεία διεθνή πρότυπα για τους σκοπούς του παρόντος παραρτήματος.



2. Κάθε Μέρος επιτρέπει την εισαγωγή και την πώληση για κατανάλωση οίνου που παράγεται στο άλλο Μέρος, εάν ο οίνος αυτός έχει παραχθεί σύμφωνα με:
  - α) τους ορισμούς προϊόντων που έχουν εγκριθεί σε κάθε Μέρος βάσει των νομοθετικών και κανονιστικών διατάξεων που αναφέρονται στο προσάρτημα 15-A·
  - β) τις οινολογικές πρακτικές που έχουν καθιερωθεί σε κάθε Μέρος δυνάμει των νομοθετικών και κανονιστικών διατάξεων που αναφέρονται στο προσάρτημα 15-A, οι οποίες συνάδουν με τα σχετικά πρότυπα του ΔΟΑΟ· και
  - γ) τις οινολογικές πρακτικές και περιορισμούς που έχουν καθιερωθεί σε κάθε Μέρος και δεν συνάδουν με τα σχετικά πρότυπα του ΔΟΑΟ, τα οποία απαριθμούνται στο προσάρτημα 15-B.
3. Το συμβούλιο εταιρικής σχέσης έχει εξουσία να τροποποιεί τα προσαρτήματα της παραγράφου 2.

### ΑΡΘΡΟ 3

Απαιτήσεις πιστοποίησης για τις εισαγωγές στις αντίστοιχες επικράτειες των Μερών

1. Για τους οίνους που παράγονται σε ένα Μέρος και διατίθενται στην αγορά του άλλου Μέρους, η τεκμηρίωση και η πιστοποίηση που μπορεί να απαιτούνται από οποιοδήποτε εκ των Μερών περιορίζονται σε πιστοποιητικό, όπως ορίζεται στο προσάρτημα 15-Γ, επικυρωμένο σύμφωνα με τις νομοθετικές και κανονιστικές διατάξεις του Μέρους εξαγωγής.

2. Το πιστοποιητικό που απαιτείται βάσει της παραγράφου 1 μπορεί να λάβει τη μορφή ηλεκτρονικού εγγράφου. Κάθε Μέρος παρέχει πρόσβαση στο ηλεκτρονικό έγγραφο ή στα δεδομένα που είναι αναγκαία για την έκδοσή του, κατόπιν αιτήματος των αρμόδιων αρχών του άλλου Μέρους στο οποίο πρόκειται να τεθούν σε ελεύθερη κυκλοφορία τα εμπορεύματα. Εάν η πρόσβαση στα σχετικά ηλεκτρονικά συστήματα δεν είναι διαθέσιμη, τα απαραίτητα δεδομένα μπορούν επίσης να ζητηθούν με τη μορφή έντυπου εγγράφου.
3. Το συμβούλιο εταιρικής σχέσης έχει την εξουσία να τροποποιεί το προσάρτημα 15-Γ.
4. Οι μέθοδοι ανάλυσης που αναγνωρίζονται ως μέθοδοι αναφοράς από τον ΔΟΑΟ και δημοσιεύονται από τον ΔΟΑΟ είναι οι μέθοδοι αναφοράς για τον προσδιορισμό της αναλυτικής σύνθεσης του οίνου στο πλαίσιο των εργασιών ελέγχου.

#### ΑΡΘΡΟ 4

##### Πληροφορίες για τα τρόφιμα και κωδικοί παρτίδας

1. Εκτός εάν ορίζεται διαφορετικά στο παρόν άρθρο, η επισήμανση των οίνων που εισάγονται και διατίθενται στην αγορά στο πλαίσιο της παρούσας συμφωνίας πραγματοποιείται σύμφωνα με τις νομοθετικές και κανονιστικές διατάξεις που εφαρμόζονται στην επικράτεια του Μέρους εισαγωγής.
2. Τα Μέρη δεν απαιτούν την αναγραφή καμίας από τις ακόλουθες ημερομηνίες ή ισοδυνάμου αυτών στον περιέκτη, την ετικέτα ή τη συσκευασία του οίνου:

- α) της ημερομηνίας συσκευασίας·
- β) της ημερομηνίας εμφιάλωσης·
- γ) της ημερομηνίας παραγωγής ή παρασκευής·
- δ) της ημερομηνίας λήξης, της τελικής ημερομηνίας ανάλωσης, της τελικής ημερομηνίας ανάλωσης ή κατανάλωσης, της τελικής ημερομηνίας λήξης·
- ε) της ημερομηνίας ελάχιστης διατηρησιμότητας, της προτεινόμενης βέλτιστης ημερομηνίας ανάλωσης, της ημερομηνίας ανάλωσης για βέλτιστη ποιότητα· είτε
- στ) της τελικής ημερομηνίας πώλησης.

Κατά παρέκκλιση από το στοιχείο ε) του πρώτου εδαφίου, ένα Μέρος μπορεί να απαιτήσει την αναγραφή ημερομηνίας ελάχιστης διατηρησιμότητας σε προϊόντα τα οποία λόγω της προσθήκης αλλοιώσιμων συστατικών θα μπορούσαν να έχουν συντομότερη ημερομηνία ελάχιστης διατηρησιμότητας από εκείνη που κανονικά αναμένεται από τον καταναλωτή.

3. Κάθε Μέρος διασφαλίζει ότι αναγράφεται στην ετικέτα των συσκευασμένων προϊόντων κωδικός που επιτρέπει την ταυτοποίηση της παρτίδας στην οποία ανήκει το προϊόν, σύμφωνα με τη νομοθεσία του Μέρους που εξάγει το συσκευασμένο προϊόν. Ο κωδικός παρτίδας πρέπει να είναι ευδιάκριτος, ευανάγνωστος και ανεξίτηλος. Κανένα Μέρος δεν επιτρέπει την εμπορία συσκευασμένων προϊόντων που δεν συμμορφώνονται με τις απαιτήσεις που ορίζονται στην παρούσα παράγραφο.

4. Κάθε Μέρος επιτρέπει την αναγραφή υποχρεωτικών πληροφοριών, συμπεριλαμβανομένων μεταφράσεων ή ενδείξεων του αριθμού τυποποιημένων ποτηριών ή μονάδων οινοπνεύματος, όποτε απαιτείται, σε συμπληρωματική ετικέτα επικολλημένη σε περιέκτη οίνου. Επιτρέπεται η τοποθέτηση συμπληρωματικών ετικετών σε δοχείο οίνου μετά την εισαγωγή, αλλά πριν από τη διάθεση του προϊόντος στην αγορά στην επικράτεια του Μέρους, υπό την προϋπόθεση ότι οι υποχρεωτικές πληροφορίες αναγράφονται πλήρως και με ακρίβεια.
5. Το Μέρος εισαγωγή δεν απαιτεί την αναγραφή στην ετικέτα αλλεργιογόνων που έχουν χρησιμοποιηθεί για την παραγωγή οίνου αλλά δεν περιέχονται στο τελικό προϊόν.

## ΑΡΘΡΟ 5

### Μεταβατικά μέτρα

Οίνος ο οποίος, κατά την ημερομηνία έναρξης ισχύος της παρούσας συμφωνίας, έχει παραχθεί, περιγραφεί και επισημανθεί σύμφωνα με τις νομοθετικές και κανονιστικές διατάξεις ενός Μέρους αλλά κατά τρόπο που δεν συμμορφώνεται με το παρόν παράρτημα, μπορεί να εξακολουθήσει να επισημαίνεται και να διατίθεται στην αγορά ως εξής:

- α) από χονδρεμπόρους ή παραγωγούς, για περίοδο δύο ετών από την έναρξη ισχύος της παρούσας συμφωνίας· και
- β) από λιανεμπόρους, έως την εξάντληση των αποθεμάτων.

## ΑΡΘΡΟ 6

## Ανταλλαγή πληροφοριών

Τα Μέρη συνεργάζονται και ανταλλάσσουν πληροφορίες για κάθε θέμα σχετικό με την εφαρμογή του παρόντος παραρτήματος στο πλαίσιο της ειδικής επιτροπής για τα τεχνικά εμπόδια στο εμπόριο.

## ΑΡΘΡΟ 7

## Επανεξέταση

Το αργότερο τρία έτη από την έναρξη ισχύος της παρούσας συμφωνίας, τα Μέρη εξετάζουν περαιτέρω μέτρα για τη διευκόλυνση του μεταξύ τους εμπορίου οίνου.

**Προσάρτημα 15-A****ΝΟΜΟΘΕΤΙΚΕΣ ΚΑΙ ΚΑΝΟΝΙΣΤΙΚΕΣ ΔΙΑΤΑΞΕΙΣ ΤΩΝ ΜΕΡΩΝ**

Νομοθετικές και κανονιστικές διατάξεις του Ηνωμένου Βασιλείου<sup>1</sup>

Νομοθετικές και κανονιστικές διατάξεις που αναφέρονται στο άρθρο 2 παράγραφος 2 σχετικά με:

α) τους ορισμούς των προϊόντων:

- i) Διατηρούμενος κανονισμός (ΕΕ) αριθ. 1308/2013, ιδίως οι κανόνες παραγωγής στον αμπελοοινικό τομέα σύμφωνα με τα άρθρα 75, 81 και 91, το μέρος IV του παραρτήματος II και το μέρος II του παραρτήματος VII του εν λόγω κανονισμού και οι εκτελεστικοί κανόνες αυτού, συμπεριλαμβανομένων μεταγενέστερων τροποποιήσεων·
- ii) Διατηρούμενος κατ' εξουσιοδότηση κανονισμός (ΕΕ) 2019/33 της Επιτροπής, ιδίως τα άρθρα 47, 52 έως 54 και τα παραρτήματα III, V και VI του εν λόγω κανονισμού, συμπεριλαμβανομένων μεταγενέστερων τροποποιήσεων·
- iii) Διατηρούμενος κανονισμός (ΕΕ) αριθ. 1169/2011, συμπεριλαμβανομένων μεταγενέστερων τροποποιήσεων·

---

<sup>1</sup> Οι αναφορές στον παρόντα κατάλογο σε διατηρούμενη ενωσιακή νομοθεσία θεωρούνται αναφορές στην εν λόγω νομοθεσία, όπως έχει τροποποιηθεί από το Ηνωμένο Βασίλειο ώστε να εφαρμόζεται σ' αυτό.

- β) οινολογικές πρακτικές και περιορισμοί:
- i) Διατηρούμενος κανονισμός (ΕΕ) αριθ. 1308/2013, ιδίως οι οινολογικές πρακτικές και περιορισμοί σύμφωνα με τα άρθρα 80 και 83, και το παράρτημα VIII του εν λόγω κανονισμού και οι εκτελεστικοί κανόνες αυτού, συμπεριλαμβανομένων μεταγενέστερων τροποποιήσεων\*
  - ii) Διατηρούμενος κατ' εξουσιοδότηση κανονισμός (ΕΕ) 2019/934 της Επιτροπής, συμπεριλαμβανομένων μεταγενέστερων τροποποιήσεων.

Νομοθετικές και κανονιστικές διατάξεις της Ένωσης

Νομοθετικές και κανονιστικές διατάξεις που αναφέρονται στο άρθρο 2 παράγραφος 2 σχετικά με:

- α) τους ορισμούς των προϊόντων:
- i) Κανονισμός (ΕΕ) αριθ. 1308/2013 του Ευρωπαϊκού Κοινοβουλίου και του Συμβουλίου<sup>1</sup>, ιδίως οι κανόνες παραγωγής στον αμπελοοινικό τομέα σύμφωνα με τα άρθρα 75, 81 και 91, το μέρος IV του παραρτήματος II και το μέρος II του παραρτήματος VII του εν λόγω κανονισμού και οι εκτελεστικοί κανόνες αυτού, συμπεριλαμβανομένων μεταγενέστερων τροποποιήσεων\*

---

<sup>1</sup> Κανονισμός (ΕΕ) αριθ. 1308/2013 του Ευρωπαϊκού Κοινοβουλίου και του Συμβουλίου, της 17ης Δεκεμβρίου 2013, για τη θέσπιση κοινής οργάνωσης των αγορών γεωργικών προϊόντων και την κατάργηση των κανονισμών (ΕΟΚ) αριθ. 922/72, (ΕΟΚ) αριθ. 234/79, (ΕΚ) αριθ. 1037/2001 και (ΕΚ) αριθ. 1234/2007 του Συμβουλίου (ΕΕ ΕΕ L 347 της 20.12.2013, σ. 671).

- ii) Κατ' εξουσιοδότηση κανονισμός (ΕΕ) 2019/33 της Επιτροπής<sup>1</sup>, ιδίως τα άρθρα 47, 52 έως 54 και τα παραρτήματα III, V και VI του εν λόγω κανονισμού, συμπεριλαμβανομένων μεταγενέστερων τροποποιήσεων·
  - iii) Κανονισμός (ΕΕ) αριθ. 1169/2011 του Ευρωπαϊκού Κοινοβουλίου και του Συμβουλίου<sup>2</sup>, συμπεριλαμβανομένων μεταγενέστερων τροποποιήσεων.
- β) οινολογικές πρακτικές και περιορισμοί:
- i) Κανονισμός (ΕΕ) αριθ. 1308/2013, ιδίως οι οινολογικές πρακτικές και περιορισμοί σύμφωνα με τα άρθρα 80 και 83, και το παράρτημα VIII του εν λόγω κανονισμού και οι εκτελεστικοί κανόνες αυτού, συμπεριλαμβανομένων μεταγενέστερων τροποποιήσεων·

---

<sup>1</sup> Κατ' εξουσιοδότηση κανονισμός (ΕΕ) 2019/33 της Επιτροπής, της 17ης Οκτωβρίου 2018, για τη συμπλήρωση του κανονισμού (ΕΕ) αριθ. 1308/2013 του Ευρωπαϊκού Κοινοβουλίου και του Συμβουλίου όσον αφορά τις αιτήσεις προστασίας ονομασιών προέλευσης, γεωγραφικών ενδείξεων και παραδοσιακών ενδείξεων στον αμπελοοινικό τομέα, τη διαδικασία ένστασης, τους περιορισμούς στη χρήση, τις τροποποιήσεις των προδιαγραφών προϊόντος, την ανάκληση της προστασίας, καθώς και την επισήμανση και την παρουσίαση (ΕΕ ΕΕ L 9 της 11.1.2019, σ. 2).

<sup>2</sup> Κανονισμός (ΕΕ) αριθ. 1169/2011 του Ευρωπαϊκού Κοινοβουλίου και του Συμβουλίου, της 25ης Οκτωβρίου 2011, σχετικά με την παροχή πληροφοριών για τα τρόφιμα στους καταναλωτές, την τροποποίηση των κανονισμών του Ευρωπαϊκού Κοινοβουλίου και του Συμβουλίου (ΕΚ) αριθ. 1924/2006 και (ΕΚ) αριθ. 1925/2006 και την κατάργηση της οδηγίας 87/250/ΕΟΚ της Επιτροπής, της οδηγίας 90/496/ΕΟΚ του Συμβουλίου, της οδηγίας 1999/10/ΕΚ της Επιτροπής, της οδηγίας 2000/13/ΕΚ του Ευρωπαϊκού Κοινοβουλίου και του Συμβουλίου, των οδηγιών της Επιτροπής 2002/67/ΕΚ και 2008/5/ΕΚ και του κανονισμού (ΕΚ) αριθ. 608/2004 της Επιτροπής (ΕΕ ΕΕ L 304 της 22.11.2011, σ. 18).



- ii) Κατ' εξουσιοδότηση κανονισμός (ΕΕ) 2019/934 της Επιτροπής<sup>1</sup>, συμπεριλαμβανομένων μεταγενέστερων τροποποιήσεων.

---

<sup>1</sup> Κατ' εξουσιοδότηση κανονισμός (ΕΕ) 2019/934 της Επιτροπής, της 12ης Μαρτίου 2019, για τη συμπλήρωση του κανονισμού (ΕΕ) αριθ. 1308/2013 του Ευρωπαϊκού Κοινοβουλίου και του Συμβουλίου όσον αφορά τις αμπελουργικές ζώνες στις οποίες ο αλκοολικός τίτλος μπορεί να αυξηθεί, τις εγκεκριμένες οινολογικές πρακτικές και τους περιορισμούς που ισχύουν για την παραγωγή και διατήρηση αμπελοοινικών προϊόντων, το ελάχιστο ποσοστό αλκοόλης για υποπροϊόντα και την απόρριψή τους, και τη δημοσίευση των φακέλων του ΟΙV (ΕΕ ΕΕ L 149 της 7.6.2019, σ. 1).

**Προσάρτημα 15-B****ΠΡΟΣΘΕΤΕΣ ΟΙΝΟΛΟΓΙΚΕΣ ΠΡΑΚΤΙΚΕΣ ΚΑΙ ΠΕΡΙΟΡΙΣΜΟΙ  
ΠΟΥ ΕΧΟΥΝ ΓΙΝΕΙ ΑΠΟ ΚΟΙΝΟΥ ΑΠΟΔΕΚΤΑ ΑΠΟ ΤΑ ΜΕΡΗ**

- 1) Το συμπυκνωμένο γλεύκος σταφυλιών, το ανακαθαρισμένο συμπυκνωμένο γλεύκος σταφυλιών και η σακχαρόζη μπορούν να χρησιμοποιούνται για εμπλουτισμό και γλύκανση υπό τους ειδικούς και περιορισμένους όρους που καθορίζονται στο μέρος I του παραρτήματος VIII του κανονισμού (ΕΕ) αριθ. 1308/2013 και στο μέρος I του παραρτήματος VIII του κανονισμού (ΕΕ) αριθ. 1308/2013, με την επιφύλαξη της εξαίρεσης της χρήσης των εν λόγω προϊόντων σε ανασυσταθείσα μορφή σε οίνους που καλύπτονται από την παρούσα συμφωνία.
- 2) Η προσθήκη νερού στην οινοποίηση δεν επιτρέπεται, εκτός εάν απαιτείται λόγω ειδικής τεχνικής ανάγκης.
- 3) Η νωπή οινολάσπη μπορεί να χρησιμοποιηθεί υπό τους ειδικούς και περιορισμένους όρους που καθορίζονται στο σημείο 11.2 του πίνακα 2 του μέρους Α του παραρτήματος I του κατ' εξουσιοδότηση κανονισμού (ΕΕ) 2019/934 της Επιτροπής και στο στοιχείο της γραμμής 11.2 του πίνακα 2 του μέρους Α του παραρτήματος I του διατηρούμενου κατ' εξουσιοδότηση κανονισμού (ΕΕ) 2019/934 της Επιτροπής.

## Προσάρτημα 15-Γ

ΥΠΟΔΕΙΓΜΑ ΓΙΑ ΑΥΤΟΠΙΣΤΟΠΟΙΗΣΗΣ ΓΙΑ ΟΙΝΟ ΠΟΥ ΕΙΣΑΓΕΤΑΙ ΑΠΟ  
[ΤΗΝ ΕΥΡΩΠΑΪΚΗ ΕΝΩΣΗ / ΤΟ ΗΝΩΜΕΝΟ ΒΑΣΙΛΕΙΟ] [ΣΤΟ ΗΝΩΜΕΝΟ  
ΒΑΣΙΛΕΙΟ / ΣΤΗΝ ΕΥΡΩΠΑΪΚΗ ΕΝΩΣΗ]<sup>(1)</sup>

1. Εξαγωγέας (όνομα και διεύθυνση)	2. Σειριακός αριθμός <sup>(2)</sup>
3. Εισαγωγέας (όνομα και διεύθυνση)	4. Αρμόδια αρχή στον τόπο αποστολής [στην Ευρωπαϊκή Ένωση / στο Ηνωμένο Βασίλειο] <sup>(3)</sup>
5. Τελωνειακή σφραγίδα [μόνο για επίσημη χρήση [στην Ευρωπαϊκή Ένωση / στο Ηνωμένο Βασίλειο]]	
6. Μέσο μεταφοράς και λεπτομέρειες μεταφοράς <sup>(4)</sup>	7. Τόπος εκφόρτωσης (εάν διαφέρει από το 3)
8. Περιγραφή του εισαγόμενου προϊόντος <sup>(5)</sup>	9. Ποσότητα σε l/hl/kg
	10. Αριθμός περιεκτών <sup>(6)</sup>
<p>11. Πιστοποιητικό</p> <p>«Το ανωτέρω περιγραφόμενο προϊόν προορίζεται για άμεση ανθρώπινη κατανάλωση και είναι σύμφωνο προς τους ορισμούς και τις επιτρεπόμενες οινολογικές πρακτικές δυνάμει του παραρτήματος 15 της συμφωνίας εμπορίου και συνεργασίας μεταξύ της Ευρωπαϊκής Ένωσης και της Ευρωπαϊκής Κοινότητας Ατομικής Ενέργειας, αφενός, και του Ηνωμένου Βασιλείου της Μεγάλης Βρετανίας και της Βόρειας Ιρλανδίας, αφετέρου. Έχει παραχθεί από παραγωγό που υπόκειται σε επιθεώρηση και εποπτεία από την ακόλουθη αρμόδια αρχή<sup>(7)</sup>: Αποστολέας που πιστοποιεί τις ανωτέρω πληροφορίες<sup>(8)</sup> Στοιχεία αποστολέα<sup>(9)</sup></p> <p>Τόπος, ημερομηνία και υπογραφή αποστολέα</p>	

- 1) Σύμφωνα με το άρθρο 3 παράγραφος 1 του παραρτήματος 15 της συμφωνίας εμπορίου και συνεργασίας μεταξύ της Ευρωπαϊκής Ένωσης και της Ευρωπαϊκής Κοινότητας Ατομικής Ενέργειας, αφενός, και του Ηνωμένου Βασιλείου της Μεγάλης Βρετανίας και της Βόρειας Ιρλανδίας, αφετέρου.
- 2) Αναφέρατε τον αριθμό ιχνηλασιμότητας της αποστολής, δηλαδή τον σειριακό αριθμό που ταυτοποιεί την αποστολή στα αρχεία του εξαγωγέα.
- 3) Αναφέρατε την πλήρη ονομασία, τη διεύθυνση και τα στοιχεία επικοινωνίας της αρμόδιας αρχής σε ένα από τα κράτη μέλη της Ευρωπαϊκής Ένωσης ή στο Ηνωμένο Βασίλειο από όπου εξάγεται το φορτίο, η οποία είναι υπεύθυνη για την επαλήθευση των πληροφοριών που αναφέρονται στο παρόν πιστοποιητικό.
- 4) Αναφέρατε τα στοιχεία μεταφοράς που χρησιμοποιήθηκε για την παράδοση στο σημείο εισόδου στην Ευρωπαϊκή Ένωση ή στο Ηνωμένο Βασίλειο· προσδιορίστε τον τρόπο μεταφοράς (πλοίο, αεροπλάνο κ.λπ.) καθώς και το μέσο μεταφοράς (όνομα πλοίου, αριθμός πτήσης κ.λπ.).
- 5) Αναφέρατε τις ακόλουθες πληροφορίες:
  - εμπορική ονομασία όπως εμφανίζεται στην ετικέτα,
  - όνομα του παραγωγού,
  - αμπελουργική ζώνη,
  - ονομασία της χώρας παραγωγής (ένα από τα κράτη μέλη της Ευρωπαϊκής Ένωσης ή το Ηνωμένο Βασίλειο),
  - ονομασία της γεωγραφικής ένδειξης, κατά περίπτωση,
  - ολικός κατ' όγκο αλκοολικός τίτλος,
  - χρώμα του προϊόντος (αναφέρατε «ερυθρός», «ροζέ» ή «λευκός» μόνο),
  - κωδικός συνδυασμένης ονοματολογίας (κωδικός ΣΟ).

- 6) Ως περιέκτης νοείται δοχείο για κρασί κάτω των 60 λίτρων. Ο αριθμός των περιεκτών μπορεί να είναι ο αριθμός των φιαλών.
- 7) Αναφέρατε το πλήρες όνομα, τη διεύθυνση και τα στοιχεία επικοινωνίας της σχετικής αρμόδιας αρχής σε ένα από τα κράτη μέλη της Ευρωπαϊκής Ένωσης ή στο Ηνωμένο Βασίλειο.
- 8) Αναφέρατε το πλήρες όνομα, τη διεύθυνση και τα στοιχεία επικοινωνίας του αποστολέα.
- 9) Αναφέρατε:
  - Για την Ευρωπαϊκή Ένωση: τον αριθμό ειδικού φόρου κατανάλωσης του συστήματος ανταλλαγής δεδομένων σχετικά με τους ειδικούς φόρους κατανάλωσης (SEED) ή τον αριθμό μητρώου ΦΠΑ σε περίπτωση που ο αποστολέας δεν διαθέτει αριθμό SEED ή τον αριθμό του καταλόγου ή του μητρώου που προβλέπεται στο άρθρο 8 παράγραφος 3 του κατ' εξουσιοδότηση κανονισμού (ΕΕ) 2018/273 της Επιτροπής<sup>1</sup>.
  - για το Ηνωμένο Βασίλειο: τον αριθμό ειδικού φόρου κατανάλωσης του συστήματος ανταλλαγής δεδομένων σχετικά με τους ειδικούς φόρους κατανάλωσης (SEED) ή τον αριθμό μητρώου ΦΠΑ σε περίπτωση που ο αποστολέας δεν διαθέτει αριθμό SEED ή αναφορά στον αριθμό WSB.

---

<sup>1</sup> Κατ' εξουσιοδότηση κανονισμός (ΕΕ) 2018/273 της Επιτροπής, της 11ης Δεκεμβρίου 2017, για τη συμπλήρωση του κανονισμού (ΕΕ) αριθ. 1308/2013 του Ευρωπαϊκού Κοινοβουλίου και του Συμβουλίου όσον αφορά το καθεστώς αδειοδότησης αμπελοφυτεύσεων, το αμπελουργικό μητρώο, τα συνοδευτικά έγγραφα και την πιστοποίηση, τα βιβλία εισερχομένων και εξερχομένων, τις υποχρεωτικές δηλώσεις, τις κοινοποιήσεις και τη δημοσίευση κοινοποιηθεισών πληροφοριών, και τη συμπλήρωση του κανονισμού (ΕΕ) αριθ. 1306/2013 του Ευρωπαϊκού Κοινοβουλίου και του Συμβουλίου όσον αφορά τους σχετικούς ελέγχους και κυρώσεις, την τροποποίηση των κανονισμών της Επιτροπής (ΕΚ) αριθ. 555/2008, (ΕΚ) αριθ. 606/2009 και (ΕΚ) αριθ. 607/2009 και την κατάργηση του κανονισμού (ΕΚ) αριθ. 436/2009 της Επιτροπής και του κατ' εξουσιοδότηση κανονισμού (ΕΕ) 2015/560 της Επιτροπής (ΕΕ L 58 της 28.2.2018, σ. 1).

**ΠΑΡΑΡΤΗΜΑ 16**

**ΔΙΕΥΘΕΤΗΣΗ ΠΟΥ ΑΝΑΦΕΡΕΤΑΙ ΣΤΟ ΑΡΘΡΟ 96 ΠΑΡΑΓΡΑΦΟΣ 4  
ΓΙΑ ΤΗΝ ΤΑΚΤΙΚΗ ΑΝΤΑΛΛΑΓΗ ΠΛΗΡΟΦΟΡΙΩΝ ΣΧΕΤΙΚΑ ΜΕ ΤΗΝ ΑΣΦΑΛΕΙΑ  
ΤΩΝ ΜΗ ΕΔΩΔΙΜΩΝ ΠΡΟΪΟΝΤΩΝ ΚΑΙ ΣΧΕΤΙΚΑ ΠΡΟΛΗΠΤΙΚΑ, ΠΕΡΙΟΡΙΣΤΙΚΑ  
ΚΑΙ ΔΙΟΡΘΩΤΙΚΑ ΜΕΤΡΑ**

*Το παρόν παράρτημα θεσπίζει ρύθμιση για την τακτική ανταλλαγή πληροφοριών μεταξύ του συστήματος έγκαιρης προειδοποίησης της Ένωσης για μη εδώδιμα προϊόντα (RAPEX), ή του διαδόχου του, και της βάσης δεδομένων του Ηνωμένου Βασιλείου σχετικά με την εποπτεία της αγοράς και την ασφάλεια των προϊόντων, η οποία δημιουργήθηκε βάσει των γενικών κανονισμών του 2005 για την ασφάλεια των προϊόντων (General Product Safety Regulations 2005), ή του διάδοχου τους.*

*Σύμφωνα με το άρθρο 96 παράγραφος 8 της παρούσας συμφωνίας, η ρύθμιση προσδιορίζει το είδος των πληροφοριών που θα ανταλλάσσονται, οι λεπτομέρειες της ανταλλαγής και οι τρόποι εφαρμογής των κανόνων εμπιστευτικότητας και προστασίας των δεδομένων προσωπικού χαρακτήρα.*

---

## ΠΑΡΑΡΤΗΜΑ 17

ΔΙΕΥΘΕΤΗΣΗ ΠΟΥ ΑΝΑΦΕΡΕΤΑΙ ΣΤΟ ΑΡΘΡΟ 96 ΠΑΡΑΓΡΑΦΟΣ 5  
ΓΙΑ ΤΗΝ ΤΑΚΤΙΚΗ ΑΝΤΑΛΛΑΓΗ ΠΛΗΡΟΦΟΡΙΩΝ ΑΝΑΦΟΡΙΚΑ ΜΕ ΤΑ ΜΕΤΡΑ  
ΠΟΥ ΛΑΜΒΑΝΟΝΤΑΙ ΣΧΕΤΙΚΑ ΜΕ ΜΗ ΣΥΜΜΟΡΦΟΥΜΕΝΑ  
ΜΗ ΕΔΩΔΙΜΑ ΠΡΟΪΟΝΤΑ, ΑΛΛΑ ΑΠΟ ΑΥΤΑ ΠΟΥ ΚΑΛΥΠΤΟΝΤΑΙ  
ΑΠΟ ΤΟ ΑΡΘΡΟ 96 ΠΑΡΑΓΡΑΦΟΣ 4

*Το παρόν παράρτημα θεσπίζει ρύθμιση για την τακτική ανταλλαγή πληροφοριών, μεταξύ άλλων και την ανταλλαγή πληροφοριών με ηλεκτρονικά μέσα, σχετικά με τη λήψη μέτρων για τα μη συμμορφούμενα μη εδωδιμα προϊόντα, εκτός εκείνων που καλύπτονται από το άρθρο 96 παράγραφος 4 της παρούσας συμφωνίας.*

*Σύμφωνα με το άρθρο 96 παράγραφος 8 της παρούσας συμφωνίας, η ρύθμιση προσδιορίζει το είδος των πληροφοριών που θα ανταλλάσσονται, οι λεπτομέρειες της ανταλλαγής και οι τρόποι εφαρμογής των κανόνων εμπιστευτικότητας και προστασίας των δεδομένων προσωπικού χαρακτήρα.*

---

**ΠΑΡΑΡΤΗΜΑ 18****ΕΓΚΕΚΡΙΜΕΝΟΙ ΟΙΚΟΝΟΜΙΚΟΙ ΦΟΡΕΙΣ****ΑΡΘΡΟ 1**

Κριτήρια για εγκεκριμένους οικονομικούς φορείς και μεταχείριση αυτών

1. Τα καθορισμένα κριτήρια για τον χαρακτηρισμό των εγκεκριμένων οικονομικών φορέων («ΑΕΟ») που αναφέρονται στο άρθρο 110 της παρούσας συμφωνίας, θεσπίζονται από τους νόμους, τους κανονισμούς ή τις διαδικασίες των Μερών. Τα καθορισμένα κριτήρια, τα οποία δημοσιεύονται, περιλαμβάνουν:
  - α) την απουσία ιστορικού σοβαρής παράβασης ή επανειλημμένων παραβάσεων της τελωνειακής νομοθεσίας και των φορολογικών κανόνων, συμπεριλαμβανομένης της απουσίας ιστορικού σοβαρών ποινικών αδικημάτων σχετιζόμενων με την οικονομική δραστηριότητα του αιτούντος·
  - β) την επίδειξη από τον αιτούντα υψηλού επιπέδου ελέγχου των δραστηριοτήτων του και της ροής των εμπορευμάτων μέσω ενός συστήματος διαχείρισης εμπορικών και, κατά περίπτωση, μεταφορικών καταχωρίσεων, το οποίο να επιτρέπει τη διεξαγωγή κατάλληλων τελωνειακών ελέγχων·
  - γ) την οικονομική φερεγγυότητα, η οποία τεκμαίρεται εάν ο αιτών διαθέτει ικανοποιητική οικονομική επιφάνεια που να του επιτρέπει να εκπληρώσει τις υποχρεώσεις του, λαμβανομένων υπόψη δεόντως των χαρακτηριστικών του είδους της ασκούμενης επιχειρηματικής δραστηριότητας· και



- δ) ενδεδειγμένα μέτρα για την ασφάλεια και την προστασία, τα οποία θεωρείται ότι πληρούνται εάν ο αιτών αποδείξει ότι εφαρμόζει κατάλληλα μέτρα για την ασφάλεια και την προστασία της διεθνούς αλυσίδας εφοδιασμού, μεταξύ άλλων στους τομείς της υλικής ακεραιότητας και των ελέγχων πρόσβασης, των υλικοτεχνικών διαδικασιών και της διαχείρισης συγκεκριμένων ειδών εμπορευμάτων, του προσωπικού και της ταυτοποίησης των επιχειρηματικών εταίρων του.
2. Τα καθορισμένα κριτήρια για τον χαρακτηρισμό των εγκεκριμένων οικονομικών φορέων δεν σχεδιάζονται ούτε εφαρμόζονται για να παρέχουν ή να δημιουργούν αυθαίρετες ή αδικαιολόγητες διακρίσεις μεταξύ των φορέων όταν επικρατούν οι ίδιες συνθήκες. Τα εν λόγω κριτήρια επιτρέπουν στις μικρομεσαίες επιχειρήσεις να χαρακτηριστούν εγκεκριμένοι οικονομικοί φορείς.
3. Το πρόγραμμα εμπορικής εταιρικής σχέσης που αναφέρεται στο άρθρο 110 της παρούσας συμφωνίας περιλαμβάνει την ακόλουθη μεταχείριση:
- α) το να λαμβάνεται θετικά υπόψη η ιδιότητα του εγκεκριμένου οικονομικού φορέα που χορηγείται από το άλλο Μέρος τόσο στην εκτίμηση κινδύνου του για τη μείωση των επιθεωρήσεων ή των ελέγχων όσο και σε άλλα μέτρα που αφορούν την ασφάλεια και την προστασία·
- β) το να δίνεται προτεραιότητα στην επιθεώρηση των αποστολών που καλύπτονται από συνοπτικών διασαφήσεων εξόδου ή εισόδου οι οποίες κατατίθενται από εγκεκριμένο οικονομικό φορέα, εάν η τελωνειακή αρχή αποφασίσει να προβεί σε επιθεώρηση·
- γ) το να λαμβάνεται υπόψη η ιδιότητα του εγκεκριμένου οικονομικού φορέα που χορηγείται από το άλλο Μέρος, προκειμένου ο φορέας να τυγχάνει μεταχείρισης ασφαλούς και αξιόπιστου εταίρου κατά την αξιολόγηση των απαιτήσεων αναφορικά με τους επιχειρηματικούς εταίρους για τους αιτούντες στο πλαίσιο του δικού του προγράμματος· και

- δ) το να καταβάλλεται προσπάθεια δημιουργίας κοινού μηχανισμού συνέχειας της επιχειρηματικής δραστηριότητας ώστε να αντιμετωπίζονται οι διακοπές στις ροές του εμπορίου που οφείλονται σε αύξηση των επιπέδων συναγερμών ασφάλειας, σε κλείσιμο των συνόρων και/ή φυσικές καταστροφές, καταστάσεις έκτακτου κινδύνου ή άλλα έκτακτα περιστατικά μεγάλης κλίμακας, όταν οι τελωνειακές αρχές των Μερών μπορούν να διευκολύνουν και να επισπεύδουν, στο βαθμό του δυνατού, τη μεταφορά φορτίων προτεραιότητας που αφορούν εγκεκριμένους οικονομικούς φορείς.

## ΑΡΘΡΟ 2

### Αμοιβαία αναγνώριση και ευθύνη για την εφαρμογή

1. Αναγνωρίζεται ότι είναι συμβατή η ιδιότητα του εγκεκριμένου οικονομικού φορέα στο πλαίσιο των προγραμμάτων εμπορικής εταιρικής σχέσης της Ένωσης και του Ηνωμένου Βασιλείου και όσοι διαθέτουν την ιδιότητα των εγκεκριμένων οικονομικών φορέων που χορηγείται στο πλαίσιο κάθε προγράμματος αντιμετωπίζονται κατά τρόπο που συνάδει με το άρθρο 4.
2. Τα σχετικά προγράμματα εμπορικών εταιρικών σχέσεων είναι τα εξής:
  - α) Πρόγραμμα εγκεκριμένου οικονομικού φορέα (ασφάλεια και προστασία) [άρθρο 38 παράγραφος 2 στοιχείο β) του κανονισμού (ΕΕ) αριθ. 952/2013].
  - β) το πρόγραμμα του Ηνωμένου Βασιλείου για τον εγκεκριμένο οικονομικό φορέα (ασφάλεια και προστασία) [άρθρο 38 παράγραφος 2 στοιχείο β) του κανονισμού (ΕΕ) αριθ. 952/2013, όπως διατηρήθηκε στο εσωτερικό δίκαιο του Ηνωμένου Βασιλείου].
3. Οι τελωνειακές αρχές, όπως ορίζονται στο άρθρο 512 στοιχείο α) της παρούσας συμφωνίας («τελωνειακές αρχές»), είναι υπεύθυνες για την εφαρμογή των διατάξεων του παρόντος παραρτήματος.

## ΑΡΘΡΟ 3

## Συμβατότητα

1. Τα Μέρη συνεργάζονται για να διατηρηθεί η συμβατότητα των προτύπων που εφαρμόζονται σε κάθε ένα από τα προγράμματα εμπορικής εταιρικής σχέσης αναφορικά με τα ακόλουθα ζητήματα:
  - α) τη διαδικασία υποβολής αιτήσεων για τη χορήγηση της ιδιότητας του εγκεκριμένου οικονομικού φορέα στους φορείς·
  - β) την αξιολόγηση των αιτήσεων για την ιδιότητα του εγκεκριμένου οικονομικού φορέα·
  - γ) τη χορήγηση της ιδιότητας του εγκεκριμένου οικονομικού φορέα· και
  - δ) τη διαχείριση, παρακολούθηση, αναστολή, επαναξιολόγηση και ανάκληση της ιδιότητας του εγκεκριμένου οικονομικού φορέα.

Τα Μέρη διασφαλίζουν ότι οι τελωνειακές αρχές τους παρακολουθούν τη συμμόρφωση των εγκεκριμένων οικονομικών φορέων με τους σχετικούς όρους και τα κριτήρια.

2. Τα Μέρη ολοκληρώνουν κοινό πρόγραμμα εργασίας το οποίο ορίζει έναν ελάχιστο αριθμό κοινών επικυρώσεων των κατόχων της ιδιότητας του εγκεκριμένου οικονομικού φορέα που χορηγείται στο πλαίσιο κάθε προγράμματος εμπορικής εταιρικής σχέσης, οι οποίες θα πρέπει να ολοκληρωθούν το αργότερο έως το τέλος του 2021.

3. Τα Μέρη διασφαλίζουν ότι τα προγράμματα εμπορικής εταιρικής σχέσης λειτουργούν σύμφωνα με τα συναφή πρότυπα του πλαισίου SAFE.

#### ΑΡΘΡΟ 4

##### Μεταχείριση των κατόχων της ιδιότητας

1. Σε κάθε Μέρος προβλέπεται παρόμοια μεταχείριση με εκείνη που παρέχεται στους εγκεκριμένους οικονομικούς φορείς στο πλαίσιο του προγράμματος εμπορικής εταιρικής σχέσης του άλλου Μέρους. Η εν λόγω μεταχείριση περιλαμβάνει ιδίως τη μεταχείριση που ορίζεται στο άρθρο 1 παράγραφος 3.
2. Κάθε Μέρος δύναται να αναστέλλει τη μεταχείριση που αναφέρεται στο άρθρο 1 παράγραφος 3 προς έναν εγκεκριμένο οικονομικό φορέα σύμφωνα με το πρόγραμμα εμπορικής εταιρικής σχέσης του άλλου Μέρους στο πλαίσιο της παρούσας συμφωνίας, αν ο εν λόγω εγκεκριμένος οικονομικός φορέας παύσει να συμμορφώνεται με τις νομικές απαιτήσεις. Η εν λόγω αναστολή γνωστοποιείται εγκαίρως στην άλλη τελωνειακή αρχή και συνοδεύεται από πρόσθετες πληροφορίες σχετικά με τους λόγους της αναστολής, κατά περίπτωση.
3. Κάθε Μέρος ενημερώνει εγκαίρως το άλλο Μέρος, σε περιπτώσεις που εντοπίζει οποιαδήποτε παρατυπία που έχει διαπράξει ένας εγκεκριμένος οικονομικός φορέας, ο οποίος έχει την έγκριση της άλλης τελωνειακής αρχής, ώστε να έχει τη δυνατότητα να λάβει τεκμηριωμένη απόφαση σχετικά με την πιθανή ανάκληση ή την αναστολή της ιδιότητας μέλους του ενδιαφερόμενου φορέα.

## ΑΡΘΡΟ 5

## Ανταλλαγή πληροφοριών και επικοινωνία

1. Τα Μέρη καταβάλλουν προσπάθεια να επικοινωνούν αποτελεσματικά μεταξύ τους κατά την εφαρμογή της παρούσας συμφωνίας. Ανταλλάσσουν πληροφορίες και προάγουν την επικοινωνία σχετικά με τα προγράμματα των εμπορικών εταιρικών σχέσεων τους, ιδίως με τον εξής τρόπο:
  - α) παρέχοντας επικαιροποιημένη ενημέρωση σχετικά με τη λειτουργία και την ανάπτυξη των προγραμμάτων τους στο πλαίσιο της εμπορικής εταιρικής σχέσης σε εύθετο χρόνο·
  - β) πραγματοποιώντας αμοιβαία επωφελείς ανταλλαγές πληροφοριών όσον αφορά την ασφάλεια της εφοδιαστικής αλυσίδας·
  - γ) καθορίζοντας τα σημεία επαφής για τα αντίστοιχα προγράμματα των εμπορικών εταιρικών σχέσεων τους και παρέχοντας στοιχεία επικοινωνίας για τα εν λόγω σημεία επαφής στο άλλο Μέρος· και
  - δ) διευκολύνοντας την αποτελεσματική διυπηρεσιακή επικοινωνία μεταξύ της Γενικής Διεύθυνσης Φορολογίας και Τελωνειακής Ένωσης της Ευρωπαϊκής Επιτροπής και της Βασιλικής Υπηρεσίας Δημοσίων Εσόδων και Τελωνείων με στόχο την ενίσχυση των πρακτικών διαχείρισης κινδύνων όσον αφορά την ασφάλεια της αλυσίδας εφοδιασμού εκ μέρους των εγκεκριμένων οικονομικών φορέων.
2. Οι πληροφορίες και τα σχετικά δεδομένα ανταλλάσσονται συστηματικά με ηλεκτρονικά μέσα.

3. Τα δεδομένα που θα ανταλλάσσονται σε σχέση με τους εγκεκριμένους οικονομικούς φορείς περιλαμβάνουν τα εξής:

α) όνομα·

β) διεύθυνση·

γ) ιδιότητα μέλους·

δ) ημερομηνία επικύρωσης ή έγκρισης·

ε) αναστολές και ανακλήσεις·

στ) τον μοναδικό αριθμό έγκρισης ή αναγνώρισης (σε μορφή αμοιβαία καθοριζόμενη από τις τελωνειακές αρχές)· και

ζ) άλλες λεπτομέρειες που καθορίζονται ενδεχομένως μετά από αμοιβαία συμφωνία μεταξύ των τελωνειακών αρχών, οι οποίες υπόκεινται, κατά περίπτωση, στις τυχόν απαραίτητες διασφαλίσεις.

Η ανταλλαγή δεδομένων ξεκινά αμέσως μόλις τεθεί σε ισχύ η παρούσα συμφωνία.

4. Τα Μέρη καταβάλλουν κάθε δυνατή προσπάθεια για να καθιερώσουν, εντός έξι μηνών από την έναρξη ισχύος της παρούσας συμφωνίας, μια ρύθμιση για πλήρως αυτοματοποιημένη ανταλλαγή των δεδομένων που αναφέρονται στην παράγραφο 3 και σε κάθε περίπτωση πρόκειται να εφαρμόσουν την εν λόγω ρύθμιση το αργότερο εντός ενός έτους από την έναρξη ισχύος της παρούσας συμφωνίας.

## ΑΡΘΡΟ 6

## Χειρισμός δεδομένων

Κάθε ανταλλαγή πληροφοριών μεταξύ των Μερών στο πλαίσιο του παρόντος παραρτήματος πραγματοποιείται τηρουμένων των αναλογιών με την επιφύλαξη της εμπιστευτικότητας και της προστασίας των πληροφοριών που ορίζονται στο άρθρο 12 του πρωτοκόλλου για την αμοιβαία διοικητική συνδρομή σε τελωνειακά ζητήματα.

## ΑΡΘΡΟ 7

## Διαβούλευση και επανεξέταση

Η ειδική σε θέματα εμπορίου επιτροπή για την τελωνειακή συνεργασία και τους κανόνες καταγωγής επανεξετάζει τακτικά την εφαρμογή των διατάξεων του παρόντος παραρτήματος.

Η επανεξέταση περιλαμβάνει τα εξής:

- α) κοινές επικυρώσεις της ιδιότητας των εγκεκριμένων οικονομικών φορέων που χορηγεί κάθε Μέρος για τον εντοπισμό των δυνατών σημείων και των αδυναμιών κατά την υλοποίηση του παρόντος παραρτήματος·
- β) ανταλλαγές απόψεων σχετικά με τα δεδομένα που κοινοποιούνται και τη μεταχείριση των φορέων.

## ΑΡΘΡΟ 8

## Αναστολή και διακοπή

1. Ένα Μέρος μπορεί να ακολουθήσει τη διαδικασία που ορίζεται στην παράγραφο 2 σε περίπτωση που προκύψει μία από τις ακόλουθες περιστάσεις:
  - α) Πριν από την έναρξη ισχύος της παρούσας συμφωνίας ή εντός τριμήνου από αυτή, το άλλο Μέρος έχει προβεί σε ουσιώδεις τροποποιήσεις στις νομικές διατάξεις που αναφέρονται στο άρθρο 2 παράγραφος 2, οι οποίες αξιολογήθηκαν προκειμένου να αποδειχθεί ότι τα προγράμματα εμπορικών εταιρικών σχέσεων είναι συμβατά, τέτοιες ώστε έχει παύσει να υπάρχει η συμβατότητα που απαιτείται για την αναγνώριση σύμφωνα με το άρθρο 2 παράγραφος 2.
  - β) Οι διατάξεις δυνάμει του άρθρου 5 παράγραφος 2 δεν είναι λειτουργικές.
2. Σε περίπτωση που προκύψει οποιαδήποτε από τις περιστάσεις που ορίζονται στην παράγραφο 1 στοιχείο α) ή β), ένα Μέρος μπορεί να αναστείλει την αναγνώριση που προβλέπεται στο άρθρο 2 παράγραφος 1 60 ημέρες μετά την κοινοποίηση της πρόθεσής του στο άλλο Μέρος.
3. Σε περίπτωση που ένα Μέρος γνωστοποιεί την πρόθεσή του να αναστείλει την αναγνώριση που προβλέπεται στο άρθρο 2 παράγραφος 1 σύμφωνα με την παράγραφο 2 του παρόντος άρθρου, το άλλο Μέρος δύναται να ζητήσει διαβουλεύσεις στην ειδική σε θέματα εμπορίου επιτροπή για την τελωνειακή συνεργασία και τους κανόνες καταγωγής. Αυτές οι διαβουλεύσεις διεξάγονται εντός 60 ημερών από την υποβολή του αιτήματος.



4. Ένα Μέρος μπορεί να ακολουθήσει τη διαδικασία που ορίζεται στην παράγραφο 5 σε περίπτωση που προκύψει μία από τις ακόλουθες περιστάσεις:
- α) Το άλλο Μέρος τροποποιεί το πρόγραμμα εγκεκριμένων οικονομικών φορέων ή την εφαρμογή του εν λόγω προγράμματος κι έτσι έχει παύσει να υφίσταται η συμβατότητα που απαιτείται για την αναγνώριση δυνάμει του άρθρου 2 παράγραφος 1.
  - β) Οι κοινές επικυρώσεις που προβλέπονται στο άρθρο 3 παράγραφος 2 δεν επιβεβαιώνουν τη συμβατότητα των αντίστοιχων προγραμμάτων εγκεκριμένων οικονομικών φορέων των Μερών.
5. Σε περίπτωση που προκύψει οποιαδήποτε από τις περιστάσεις που ορίζονται στην παράγραφο 4 στοιχείο α) ή β), ένα Μέρος μπορεί να ζητήσει διαβουλεύσεις με το άλλο Μέρος στο πλαίσιο της ειδικής σε θέματα εμπορίου επιτροπής για την τελωνειακή συνεργασία και τους κανόνες καταγωγής. Οι εν λόγω διαβουλεύσεις διεξάγονται εντός 60 ημερών από την υποβολή του αιτήματος. Εάν 90 ημέρες μετά το αίτημα ένα Μέρος εξακολουθεί να θεωρεί ότι έχει πάψει να υφίσταται η συμβατότητα που απαιτείται για την αναγνώριση βάσει του άρθρου 2 παράγραφος 1, μπορεί να κοινοποιήσει στο άλλο Μέρος την πρόθεσή του να αναστείλει την αναγνώριση του προγράμματός του. Η αναστολή αρχίζει να ισχύει 30 ημέρες μετά την κοινοποίηση.
-

**ΠΑΡΑΡΤΗΜΑ 19****ΥΦΙΣΤΑΜΕΝΑ ΜΕΤΡΑ**

## Σημειώσεις

1. Στους πίνακες του Ηνωμένου Βασιλείου και της Ένωσης ορίζονται, στο πλαίσιο των άρθρων 133, 139 και 195 της παρούσας συμφωνίας, οι επιφυλάξεις του Ηνωμένου Βασιλείου και της Ένωσης αναφορικά με τα υφιστάμενα μέτρα που δεν συμμορφώνονται με τις υποχρεώσεις που επιβάλλονται από:
  - α) τα άρθρα 128 ή 135 της παρούσας συμφωνίας·
  - β) το άρθρο 136 της παρούσας συμφωνίας·
  - γ) τα άρθρα 129 ή 137 της παρούσας συμφωνίας·
  - δ) τα άρθρα 130 ή 138 της παρούσας συμφωνίας·
  - ε) το άρθρο 131 της παρούσας συμφωνίας·
  - στ) το άρθρο 132 της παρούσας συμφωνίας· ή
  - ζ) το άρθρο 194 της παρούσας συμφωνίας.

2. Οι επιφυλάξεις ενός Μέρους ισχύουν με την επιφύλαξη των δικαιωμάτων και των υποχρεώσεων των Μερών στο πλαίσιο της συμφωνίας GATS.
3. Κάθε επιφύλαξη ορίζει τα ακόλουθα στοιχεία:
  - α) «τομέας»: αναφέρεται στον γενικό τομέα στον οποίο διατυπώνεται η επιφύλαξη·
  - β) «υποτομέας»: αναφέρεται στον ειδικό τομέα στον οποίο διατυπώνεται η επιφύλαξη·
  - γ) «ταξινόμηση κλάδου»: αναφέρεται, κατά περίπτωση, στις δραστηριότητες που καλύπτονται από την επιφύλαξη σύμφωνα με την CPC (κεντρική ταξινόμηση προϊόντων), την ISIC αναθ. 3.1 (διεθνής πρότυπη ταξινόμηση όλων των κλάδων οικονομικής δραστηριότητας), ή σύμφωνα με άλλες σαφείς περιγραφές στην εν λόγω επιφύλαξη·
  - δ) «είδος επιφύλαξης»: προσδιορίζει την υποχρέωση που αναφέρεται στην παράγραφο 1 για την οποία διατυπώνεται επιφύλαξη·
  - ε) «επίπεδο διακυβέρνησης»: υποδεικνύει το επίπεδο διακυβέρνησης που διατηρεί το μέτρο για το οποίο διατυπώνεται επιφύλαξη·
  - στ) «μέτρα»: προσδιορίζει τη νομοθεσία ή άλλα μέτρα, κατά περίπτωση, όπου ενδείκνυται, σύμφωνα με το στοιχείο «περιγραφή», για τα οποία διατυπώνεται η επιφύλαξη. Ένα «μέτρο» που αναφέρεται στο στοιχείο «μέτρα»:

- i) νοείται ως το μέτρο, όπως τροποποιήθηκε, συνεχίστηκε ή ανανεώθηκε μετά την ημερομηνία έναρξης ισχύος της παρούσας συμφωνίας·
  - ii) περιλαμβάνει κάθε παράγωγο μέτρο που εγκρίνεται ή διατηρείται δυνάμει του εν λόγω μέτρου και ευθυγραμμίζεται με αυτό· και
  - iii) όσον αφορά τον πίνακα της Ένωσης, περιλαμβάνει τη νομοθεσία ή άλλα μέτρα με τα οποία εφαρμόζεται μια οδηγία σε επίπεδο κράτους μέλους· και
- ζ) «περιγραφή»: καθορίζει τις μη συμμορφούμενες πτυχές του υφιστάμενου μέτρου για το οποίο διατυπώνεται η επιφύλαξη.
4. Για λόγους μεγαλύτερης σαφήνειας, αν ένα Μέρος θεσπίσει ένα νέο μέτρο σε επίπεδο διακυβέρνησης διαφορετικό από αυτό για το οποίο διατυπώθηκε αρχικά η επιφύλαξη, και αυτό το νέο μέτρο αντικαθιστά αποτελεσματικά – εντός της επικράτειας στην οποία εφαρμόζεται – τη μη συμμορφούμενη πτυχή του αρχικού μέτρου που αναφέρεται στο στοιχείο «μέτρα», το νέο μέτρο θεωρείται ότι αποτελεί «τροποποίηση» του αρχικού μέτρου κατά την έννοια του άρθρου 133 παράγραφος 1 στοιχείο γ), του άρθρου 139 παράγραφος 1 στοιχείο γ), του άρθρου 144 στοιχείο γ) και του άρθρου 195 παράγραφος 1 στοιχείο γ) της παρούσας συμφωνίας.
5. Κατά την ερμηνεία μιας επιφύλαξης λαμβάνονται υπόψη όλα τα στοιχεία της επιφύλαξης. Μια επιφύλαξη ερμηνεύεται υπό το πρίσμα των σχετικών υποχρεώσεων των κεφαλαίων ή τμημάτων έναντι των οποίων αυτή διατυπώνεται. Το στοιχείο «μέτρα» υπερισχύει όλων των άλλων στοιχείων.

6. Για τους πίνακες του Ηνωμένου Βασιλείου και της Ένωσης:
- α) ως «ISIC αναθ. 3.1» νοείται η διεθνής πρότυπη ταξινόμηση όλων των κλάδων οικονομικής δραστηριότητας όπως καταρτίστηκε από τη Στατιστική Υπηρεσία των Ηνωμένων Εθνών, στατιστικά δελτία, σειρά Μ, αριθ. 4, ISIC Αναθ. 3.1, 2002·
  - β) ως «CPC» νοείται η προσωρινή κεντρική ταξινόμηση προϊόντων (στατιστικά δελτία, σειρά Μ, αριθ. 77, Υπηρεσία Διεθνών Οικονομικών και Κοινωνικών Υποθέσεων, Στατιστική Υπηρεσία των Ηνωμένων Εθνών, Νέα Υόρκη, 1991).
7. Για τους πίνακες του Ηνωμένου Βασιλείου και της Ένωσης, διατυπώνεται επιφύλαξη για την απαίτηση να υπάρχει τοπική παρουσία στο έδαφος της Ένωσης ή του Ηνωμένου Βασιλείου έναντι του άρθρου 136 της παρούσας συμφωνίας, και όχι έναντι των άρθρων 135 ή 137 της παρούσας συμφωνίας. Επιπλέον, η εν λόγω απαίτηση δεν διατυπώνεται ως επιφύλαξη έναντι του άρθρου 129 της παρούσας συμφωνίας.

8. Επιφύλαξη που διατυπώνεται στο επίπεδο της Ένωσης ισχύει για μέτρο της Ένωσης, μέτρο κράτους μέλους σε κεντρικό επίπεδο ή μέτρο κυβέρνησης ενός κράτους μέλους, εκτός αν η επιφύλαξη εξαιρεί κάποιο κράτος μέλος. Επιφύλαξη που διατυπώνεται από κράτος μέλος ισχύει για κυβερνητικό μέτρο σε κεντρικό, περιφερειακό ή τοπικό επίπεδο εντός του εν λόγω κράτους μέλους. Για τους σκοπούς των επιφυλάξεων του Βελγίου, το κεντρικό επίπεδο διακυβέρνησης αφορά την ομοσπονδιακή κυβέρνηση και τις κυβερνήσεις των περιφερειών και των κοινοτήτων, δεδομένου ότι καθεμία από αυτές διαθέτει ισοδύναμες νομοθετικές εξουσίες. Για τους σκοπούς των επιφυλάξεων της Ένωσης και των κρατών μελών της, ως περιφερειακό επίπεδο διακυβέρνησης στη Φινλανδία νοείται η περιφέρεια των Νήσων Åland. Επιφύλαξη που διατυπώνεται στο επίπεδο του Ηνωμένου Βασιλείου ισχύει για μέτρο της κεντρικής κυβέρνησης, της περιφερειακής ή τοπικής διοικητικής αρχής.
9. Ο παρακάτω κατάλογος των επιφυλάξεων δεν περιλαμβάνει μέτρα σχετικά με τις απαιτήσεις και τις διαδικασίες αναγνώρισης προσόντων, τα τεχνικά πρότυπα και τις απαιτήσεις και διαδικασίες αδειοδότησης όταν αυτά δεν συνιστούν περιορισμό κατά την έννοια των άρθρων 128, 129, 135, 136, 137 ή 194 της παρούσας συμφωνίας. Τα μέτρα αυτά μπορούν να περιλαμβάνουν, ιδίως, την ανάγκη χορήγησης άδειας, την ανάγκη εκπλήρωσης υποχρεώσεων παροχής καθολικής υπηρεσίας, την ανάγκη αναγνώρισης προσόντων σε ρυθμιζόμενους τομείς, την ανάγκη συμμετοχής σε συγκεκριμένες εξετάσεις, συμπεριλαμβανομένων των γλωσσικών εξετάσεων, την ανάγκη εκπλήρωσης απαίτησης ιδιότητας μέλους σε συγκεκριμένο επάγγελμα, όπως η ιδιότητα μέλους σε επαγγελματική οργάνωση, την ανάγκη ύπαρξης τοπικού αντιπροσώπου για παροχή υπηρεσιών ή την ανάγκη τήρησης τοπικής διεύθυνσης ή άλλες απαιτήσεις που δεν εισάγουν διακρίσεις, βάσει των οποίων ορισμένες δραστηριότητες δεν επιτρέπεται να διεξάγονται σε προστατευόμενες ζώνες ή περιοχές. Παρότι δεν απαριθμούνται, τα εν λόγω μέτρα εξακολουθούν να ισχύουν.

10. Για λόγους μεγαλύτερης σαφήνειας, διευκρινίζεται ότι, όσον αφορά την Ένωση, η υποχρέωση χορήγησης εθνικής μεταχείρισης δεν συνεπάγεται την απαίτηση επέκτασης σε φυσικά ή νομικά πρόσωπα του Ηνωμένου Βασιλείου της μεταχείρισης που χορηγείται σε ένα κράτος μέλος, βάσει της Συνθήκης για τη λειτουργία της Ευρωπαϊκής Ένωσης ή των μέτρων που θεσπίζονται βάσει της εν λόγω Συνθήκης, συμπεριλαμβανομένης της εφαρμογής τους στα κράτη μέλη, προς:
- i) φυσικά πρόσωπα άλλου κράτους μέλους ή διαμένοντες σε άλλο κράτος μέλος· ή
  - ii) νομικά πρόσωπα που έχουν συσταθεί ή λειτουργούν σύμφωνα με το δίκαιο άλλου κράτους μέλους ή της Ένωσης και έχουν την καταστατική έδρα τους, την κεντρική τους διοίκηση ή την κύρια έδρα επιχειρηματικής δραστηριότητας στην Ένωση.
11. Η μεταχείριση που χορηγείται σε νομικά πρόσωπα που έχουν συσταθεί από επενδυτές ενός Μέρους σύμφωνα με το δίκαιο του άλλου Μέρους (συμπεριλαμβανομένου, στην περίπτωση της Ένωσης, του δικαίου ενός κράτους μέλους) και τα οποία έχουν την καταστατική έδρα τους, την κεντρική τους διοίκηση ή την κύρια έδρα επιχειρηματικής δραστηριότητας εντός του άλλου Μέρους, ισχύει με την επιφύλαξη κάθε προϋπόθεσης ή υποχρέωσης, σύμφωνα με το κεφάλαιο 2 του τίτλου II του πρώτου τομέα του δεύτερου μέρους της παρούσας συμφωνίας, οι οποίες ενδέχεται να έχουν επιβληθεί στα εν λόγω νομικά πρόσωπα κατά τη σύστασή τους στο εν λόγω άλλο Μέρος και οι οποίες εξακολουθούν να ισχύουν.
12. Οι πίνακες ισχύουν μόνο στα εδάφη του Ηνωμένου Βασιλείου και της Ένωσης σύμφωνα με το άρθρο 520 παράγραφος 2 και το άρθρο 774 της παρούσας συμφωνίας και είναι συναφείς μόνο στο πλαίσιο των εμπορικών σχέσεων μεταξύ της Ένωσης και των κρατών μελών της, αφενός, και του Ηνωμένου Βασιλείου, αφετέρου. Δεν θίγουν τα δικαιώματα και τις υποχρεώσεις των κρατών μελών που απορρέουν από το δίκαιο της Ένωσης.

13. Για λόγους μεγαλύτερης σαφήνειας, διευκρινίζεται ότι τα μέτρα που δεν εισάγουν διακρίσεις δεν συνιστούν περιορισμό της πρόσβασης στην αγορά υπό την έννοια των άρθρων 128, 135 ή 194 της παρούσας συμφωνίας για οποιοδήποτε μέτρο που:
- α) απαιτεί τον διαχωρισμό της ιδιοκτησίας υποδομών από την ιδιοκτησία των αγαθών ή των υπηρεσιών που παρέχονται μέσω των συγκεκριμένων υποδομών ώστε να διασφαλίζεται ο θεμιτός ανταγωνισμός, για παράδειγμα στους τομείς της ενέργειας, των μεταφορών και των τηλεπικοινωνιών·
  - β) περιορίζει τη συγκέντρωση της ιδιοκτησίας ώστε να διασφαλίζεται ο θεμιτός ανταγωνισμός·
  - γ) αποσκοπεί στη διασφάλιση της διατήρησης και της προστασίας των φυσικών πόρων και του περιβάλλοντος, στα οποία περιλαμβάνονται περιορισμοί ως προς τη διαθεσιμότητα, τον αριθμό και την έκταση των χορηγούμενων παραχωρήσεων, καθώς και η επιβολή αναστολών ή απαγορεύσεων·
  - δ) περιορίζει τον αριθμό των χορηγούμενων αδειών λόγω τεχνικών ή φυσικών περιορισμών, για παράδειγμα ως προς τα φάσματα και τις συχνότητες τηλεπικοινωνιών ή
  - ε) ορίζει ως απαίτηση ότι ορισμένο ποσοστό των μετόχων, των ιδιοκτητών, των εταίρων ή των μελών του διοικητικού συμβουλίου μιας επιχείρησης πρέπει να έχουν ειδικά προσόντα ή να ασκούν συγκεκριμένο επάγγελμα, όπως δικηγόροι ή λογιστές.



14. Όσον αφορά τις χρηματοπιστωτικές υπηρεσίες: αντίθετα με τις ξένες θυγατρικές, τα υποκαταστήματα που εγκαθίστανται άμεσα σε κράτος μέλος από χρηματοπιστωτικό ίδρυμα τρίτης χώρας, δεν υπόκεινται, με μερικές μόνον εξαιρέσεις, σε κανόνες προληπτικής εποπτείας εναρμονισμένους σε επίπεδο Ένωσης, οι οποίοι επιτρέπουν στις εν λόγω θυγατρικές να επωφελούνται από ενισχυμένες διευκολύνσεις για την απόκτηση νέων εγκαταστάσεων και τη διασυνοριακή παροχή υπηρεσιών σε ολόκληρη την Ένωση. Ως εκ τούτου, τα εν λόγω υποκαταστήματα παίρνουν άδεια λειτουργίας στο έδαφος κράτους μέλους, υπό όρους ισοδύναμους με αυτούς που ισχύουν για τα ημεδαπά χρηματοπιστωτικά ιδρύματα του εκάστοτε κράτους μέλους, με την υποχρέωση, ενδεχομένως, να πληρούν ορισμένες ειδικές απαιτήσεις προληπτικής εποπτείας, όπως, στον τομέα των τραπεζών και των κινητών αξιών, χωριστή κεφαλαιοποίηση και λοιπές απαιτήσεις φερεγγυότητας, καθώς και απαιτήσεις σχετικά με την κατάρτιση και τη δημοσίευση λογιστικών καταστάσεων ή, στον ασφαλιστικό τομέα, ειδικές απαιτήσεις εγγυήσεων και καταθέσεων, χωριστή κεφαλαιοποίηση, καθώς και την απαίτηση να ευρίσκονται στο οικείο κράτος μέλος τα στοιχεία ενεργητικού που αντιπροσωπεύουν τα τεχνικά αποθεματικά και τουλάχιστον το ένα τρίτο του περιθωρίου φερεγγυότητας.

Στον ακόλουθο κατάλογο των επιφυλάξεων χρησιμοποιούνται οι παρακάτω συντομογραφίες:

UK Ηνωμένο Βασίλειο

EE Ευρωπαϊκή Ένωση, συμπεριλαμβανομένων όλων των κρατών μελών της

AT Αυστρία

BE Βέλγιο

BG Βουλγαρία

CY Κύπρος

CZ Τσεχία

DE Γερμανία

DK Δανία

EST Εσθονία

EL Ελλάδα

ES Ισπανία

FI Φινλανδία

FR Γαλλία

HR Κροατία

HU Ουγγαρία

IE Ιρλανδία

IT Ιταλία

LT Λιθουανία

LU Λουξεμβούργο

LV Λετονία

MT Μάλτα

NL Κάτω Χώρες

PL Πολωνία

PT Πορτογαλία

RO Ρουμανία

SE Σουηδία

SI Σλοβενία

SK Σλοβακική Δημοκρατία

Πίνακας της Ένωσης

Επιφύλαξη αριθ. 1 – Όλοι οι τομείς

Επιφύλαξη αριθ. 2 – Επαγγελματικές υπηρεσίες (εκτός από τις υπηρεσίες που σχετίζονται με την υγεία)

Επιφύλαξη αριθ. 3 – Επαγγελματικές υπηρεσίες – υπηρεσίες (στον τομέα της υγείας και λιανική πώληση φαρμάκων)

Επιφύλαξη αριθ. 4 – Υπηρεσίες έρευνας και ανάπτυξης

Επιφύλαξη αριθ. 5 – Κτηματομεσιτικές υπηρεσίες

Επιφύλαξη αριθ. 6 – Υπηρεσίες προς επιχειρήσεις

Επιφύλαξη αριθ. 7 – Υπηρεσίες επικοινωνίας

Επιφύλαξη αριθ. 8 – Κατασκευαστικές υπηρεσίες

Επιφύλαξη αριθ. 9 – Υπηρεσίες διανομής

Επιφύλαξη αριθ. 10 – Υπηρεσίες εκπαίδευσης

Επιφύλαξη αριθ. 11 – Περιβαλλοντικές υπηρεσίες

Επιφύλαξη αριθ. 12 – Χρηματοπιστωτικές υπηρεσίες

Επιφύλαξη αριθ. 13 – Υπηρεσίες υγείας και κοινωνικές υπηρεσίες

Επιφύλαξη αριθ. 14 – Υπηρεσίες σχετικές με τον τουρισμό και τα ταξίδια

Επιφύλαξη αριθ. 15 – Υπηρεσίες αναψυχής, πολιτισμού και αθλητισμού

Επιφύλαξη αριθ. 16 – Υπηρεσίες μεταφορών και βοηθητικές υπηρεσίες μεταφορών

Επιφύλαξη αριθ. 17 – Δραστηριότητες που αφορούν την ενέργεια

Επιφύλαξη αριθ. 18 – Γεωργία, αλιεία και μεταποίηση

Επιφύλαξη αριθ. 1 – Όλοι οι τομείς

Τομέας: Όλοι οι τομείς

Είδος επιφύλαξης: Πρόσβαση στην αγορά

Εθνική μεταχείριση

Μεταχείριση του μάλλον ευνοουμένου κράτους

Απαιτήσεις επιδόσεων

Ανώτερα διοικητικά στελέχη και διοικητικά συμβούλια

Υποχρεώσεις για νομικές υπηρεσίες

Κεφάλαιο/Τμήμα: Ελευθέρωση των επενδύσεων· Διασυνοριακές συναλλαγές στον τομέα των υπηρεσιών και Κανονιστικό πλαίσιο για νομικές υπηρεσίες

Επίπεδο διακυβέρνησης: ΕΕ/κράτους μέλους (εκτός εάν ορίζεται διαφορετικά)

Περιγραφή:

α) Είδος εγκατάστασης

Αναφορικά με: Ελευθέρωση των επενδύσεων – Εθνική μεταχείριση και Κανονιστικό πλαίσιο για νομικές υπηρεσίες – Υποχρεώσεις:

Η ΕΕ: Μεταχείριση που παρέχεται δυνάμει της Συνθήκης για τη λειτουργία της Ευρωπαϊκής Ένωσης σε νομικά πρόσωπα που έχουν συσταθεί σύμφωνα με το δίκαιο της Ένωσης ή κράτους μέλους και έχουν την καταστατική έδρα τους, την κεντρική τους διοίκηση ή την κύρια εγκατάστασή τους εντός της Ένωσης, συμπεριλαμβανομένων εκείνων που είναι εγκατεστημένα στην Ένωση από επενδυτές του Ηνωμένου Βασιλείου, δεν παρέχεται σε νομικά πρόσωπα εγκατεστημένα εκτός της Ένωσης ούτε σε υποκαταστήματα ή γραφεία αντιπροσωπείας των εν λόγω νομικών προσώπων, συμπεριλαμβανομένων των υποκαταστημάτων ή των γραφείων αντιπροσωπείας νομικών προσώπων του Ηνωμένου Βασιλείου.

Μπορεί να παρέχεται λιγότερο ευνοϊκή μεταχείριση σε νομικά πρόσωπα που έχουν συσταθεί σύμφωνα με το δίκαιο της Ένωσης ή κράτους μέλους, τα οποία έχουν μόνο την καταστατική τους έδρα στην Ένωση, εκτός εάν μπορεί να αποδειχθεί ότι διατηρούν ουσιαστικό και συνεχή δεσμό με την οικονομία ενός κράτους μέλους.

Μέτρα:

ΕΕ: Συνθήκη για τη λειτουργία της Ευρωπαϊκής Ένωσης.

Αναφορικά με: Ελευθέρωση των επενδύσεων–Πρόσβαση στην αγορά, Εθνική μεταχείριση, Ανώτερα διοικητικά στελέχη και διοικητικά συμβούλια:

Η εν λόγω επιφύλαξη ισχύει μόνο για υπηρεσίες υγείας, κοινωνικές υπηρεσίες ή υπηρεσίες εκπαίδευσης:

Η ΕΕ (ισχύει και για το περιφερειακό επίπεδο διακυβέρνησης): Κάθε κράτος μέλος, κατά την πώληση ή τη διάθεση μετοχικού κεφαλαίου ή στοιχείων του ενεργητικού υφιστάμενης κρατικής επιχείρησης ή υφιστάμενης δημόσιας αρχής που παρέχει υπηρεσίες υγείας, κοινωνικές ή εκπαιδευτικές υπηρεσίες (CPC 93, 92), μπορεί να απαγορεύσει ή να επιβάλει περιορισμούς στην κυριότητα του εν λόγω κεφαλαίου ή των εν λόγω στοιχείων του ενεργητικού και/ή στη δυνατότητα των κατόχων του εν λόγω κεφαλαίου ή των εν λόγω στοιχείων του ενεργητικού να ελέγχουν οποιαδήποτε επιχείρηση ενδέχεται να προκύψει, όσον αφορά επενδυτές του Ηνωμένου Βασιλείου ή τις επιχειρήσεις τους. Στο πλαίσιο της εν λόγω πώλησης ή άλλης πράξης διάθεσης, κάθε κράτος μέλος δύναται να θεσπίζει ή να διατηρεί μέτρα σχετικά με την ιθαγένεια των ανώτατων στελεχών ή των μελών των διοικητικών συμβουλίων, καθώς και τυχόν άλλα μέτρα τα οποία περιορίζουν τον αριθμό των προμηθευτών.

Για τους σκοπούς της παρούσας επιφύλαξης:

- i) κάθε μέτρο το οποίο διατηρείται ή θεσπίζεται μετά την ημερομηνία έναρξης ισχύος της παρούσας συμφωνίας και το οποίο, κατά τον χρόνο της πώλησης ή άλλης διάθεσης, απαγορεύει ή επιβάλλει περιορισμούς στην κυριότητα του μετοχικού κεφαλαίου ή των στοιχείων του ενεργητικού ή επιβάλλει απαιτήσεις ιθαγένειας ή περιορισμούς στον αριθμό των προμηθευτών όπως περιγράφονται στην παρούσα επιφύλαξη, θεωρείται ότι συνιστά υφιστάμενο μέτρο· και
- ii) ως «κρατική επιχείρηση» νοείται κάθε επιχείρηση η οποία ανήκει ή ελέγχεται μέσω ιδιοκτησιακών συμφερόντων από οποιοδήποτε κράτος μέλος, συμπεριλαμβανομένης κάθε επιχείρησης που εγκαθίσταται μετά την ημερομηνία έναρξης ισχύος της παρούσας συμφωνίας με μοναδικό σκοπό την πώληση ή τη διάθεση μετοχικού κεφαλαίου ή στοιχείων του ενεργητικού υφιστάμενης κρατικής επιχείρησης ή κρατικής οντότητας.

Μέτρα:

ΕΕ: Όπως παρατίθενται στο στοιχείο «Περιγραφή» που αναφέρεται ανωτέρω.



Αναφορικά με: Ελευθέρωση των επενδύσεων – Εθνική μεταχείριση και Κανονιστικό πλαίσιο για νομικές υπηρεσίες – Υποχρεώσεις:

Στην ΑΤ: Για τη λειτουργία υποκαταστήματος, οι εταιρείες εκτός του Ευρωπαϊκού Οικονομικού Χώρου (εκτός ΕΟΧ) πρέπει να διορίσουν για την εκπροσώπησή του τουλάχιστον ένα αρμόδιο πρόσωπο που διαμένει στην Αυστρία.

Τα διοικητικά στελέχη (διευθύνοντες σύμβουλοι, φυσικά πρόσωπα) που φέρουν την ευθύνη για την τήρηση του αυστριακού νόμου περί εμπορίου (Gewerbeordnung) πρέπει να έχουν τη μόνιμη κατοικία τους στην Αυστρία.

Στη ΒΓ: Τα αλλοδαπά νομικά πρόσωπα, εκτός αν έχουν συσταθεί βάσει της νομοθεσίας κράτους μέλους του Ευρωπαϊκού Οικονομικού Χώρου (ΕΟΧ), επιτρέπεται να δραστηριοποιούνται και να ασκούν επιχειρηματικές δραστηριότητες εφόσον είναι εγκατεστημένα στη Δημοκρατία της Βουλγαρίας με τη μορφή εταιρείας καταχωρισμένης στο εμπορικό μητρώο. Για την εγκατάσταση υποκαταστημάτων απαιτείται άδεια.

Τα γραφεία αντιπροσωπείας αλλοδαπών επιχειρήσεων πρέπει να καταχωρίζονται στο Εμπορικό και Βιομηχανικό Επιμελητήριο της Βουλγαρίας και δεν επιτρέπεται να ασκούν οικονομικές δραστηριότητες, αλλά μπορούν μόνο να διαφημίζουν τον ιδιοκτήτη τους και να ενεργούν ως αντιπρόσωποι ή πράκτορες.

Στην ΕΣΤ: Εάν ο τόπος διαμονής τουλάχιστον των μισών μελών του διοικητικού συμβουλίου εταιρείας περιορισμένης ευθύνης, ανώνυμης εταιρείας ή υποκαταστήματος δεν βρίσκεται στην Εσθονία, σε άλλο κράτος μέλος του ΕΟΧ ή στην Ελβετική Συνομοσπονδία, η εταιρεία περιορισμένης ευθύνης, η ανώνυμη εταιρεία ή η αλλοδαπή εταιρεία ορίζουν ένα σημείο επαφής του οποίου η διεύθυνση στην Εσθονία μπορεί να χρησιμοποιηθεί για την επίδοση των διαδικαστικών εγγράφων της επιχείρησης και των δηλώσεων πρόθεσης που απευθύνονται στην επιχείρηση (δηλαδή το υποκατάστημα αλλοδαπής εταιρείας).

Αναφορικά με: Ελευθέρωση των επενδύσεων – Εθνική μεταχείριση: Διασυνοριακές συναλλαγές στον τομέα των υπηρεσιών – Πρόσβαση στην αγορά και Κανονιστικό πλαίσιο για νομικές υπηρεσίες – Υποχρεώσεις:

Στη FI: Τουλάχιστον ένας από τους εταίρους ομόρρυθμης εταιρείας ή από τους ομόρρυθμους εταίρους ετερόρρυθμης εταιρείας πρέπει να διαμένει στον EOX ή, εάν ο εταίρος είναι νομικό πρόσωπο, απαιτείται να έχει μόνιμη κατοικία (δεν επιτρέπονται υποκαταστήματα) στον EOX. Η αρμόδια αρχή καταχώρισης μπορεί να χορηγεί εξαιρέσεις.

Για την άσκηση εμπορικών συναλλαγών υπό την ιδιότητα ιδιώτη επιχειρηματία, απαιτείται διαμονή στον EOX.

Για αλλοδαπούς οργανισμούς που προέρχονται από χώρες εκτός του EOX και προτίθενται να ασκήσουν επιχειρηματική ή εμπορική δραστηριότητα εγκαθιστώντας υποκατάστημα στη Φινλανδία, απαιτείται εμπορική άδεια.

Για τουλάχιστον ένα τακτικό και ένα αναπληρωματικό μέλος του διοικητικού συμβουλίου και για τον διευθύνοντα σύμβουλο απαιτείται διαμονή στον EOX. Η αρμόδια αρχή καταχώρισης μπορεί να χορηγεί εξαιρέσεις αναφορικά με τις εταιρείες.

Στη SE: Αλλοδαπές εταιρείες, οι οποίες δεν είναι εγκατεστημένες με τη μορφή νομικής οντότητας στη Σουηδία ή ασκούν την επιχειρηματική τους δραστηριότητα μέσω εμπορικού αντιπροσώπου, διεξάγουν τις εμπορικές τους δραστηριότητες μέσω υποκαταστήματος που έχει καταχωριστεί στη Σουηδία, με ανεξάρτητη διοίκηση και χωριστούς λογαριασμούς. Ο διευθύνων σύμβουλος και, εφόσον έχει οριστεί, ο αναπληρωτής διευθύνων σύμβουλος του υποκαταστήματος πρέπει να διαμένουν στον EOX. Τα φυσικά πρόσωπα τα οποία δεν διαμένουν στον EOX και διεξάγουν εμπορικές δραστηριότητες στη Σουηδία, διορίζουν και καταχωρίζουν στο σχετικό μητρώο αντιπρόσωπό που διαμένει στη Σουηδία, ο οποίος είναι αρμόδιος για τη διεξαγωγή των εν λόγω δραστηριοτήτων στη Σουηδία. Για τις επιχειρηματικές δραστηριότητες που ασκούνται στη Σουηδία τηρούνται χωριστοί λογαριασμοί. Η αρμόδια αρχή μπορεί, σε μεμονωμένες περιπτώσεις, να επιτρέπει εξαιρέσεις από τις απαιτήσεις εγκατάστασης υποκαταστήματος και διαμονής. Τα οικοδομικά έργα διάρκειας μικρότερης του ενός έτους που εκτελούνται από εταιρεία που έχει την έδρα της εκτός του EOX ή από φυσικό πρόσωπο που διαμένει εκτός του EOX εξαιρούνται από την απαίτηση εγκατάστασης υποκαταστήματος ή διορισμού αντιπροσώπου που να διαμένει στη Σουηδία.

Για εταιρείες περιορισμένης ευθύνης και συνεταιριστικές οικονομικές ενώσεις, τουλάχιστον το 50 % των μελών του διοικητικού συμβουλίου, τουλάχιστον το 50 % των αναπληρωματικών μελών του διοικητικού συμβουλίου, ο διευθύνων σύμβουλος, ο αναπληρωτής διευθύνων σύμβουλος και τουλάχιστον ένα από τα πρόσωπα που έχουν εξουσιοδοτηθεί να υπογράφουν εξ ονόματος της εταιρείας, εφόσον υπάρχουν, πρέπει να διαμένουν εντός του EOX. Η αρμόδια αρχή μπορεί να χορηγεί εξαιρέσεις από την εν λόγω απαίτηση. Εάν κανένας από τους αντιπροσώπους της επιχείρησης ή της εταιρείας δεν διαμένει στη Σουηδία, το διοικητικό συμβούλιο πρέπει να διορίσει και να καταχωρίσει στο οικείο μητρώο ένα πρόσωπο που διαμένει στη Σουηδία, το οποίο έχει εξουσιοδοτηθεί να παραλαμβάνει επιδόσεις για λογαριασμό της επιχείρησης ή της εταιρείας.

Αντίστοιχοι όροι ισχύουν για την εγκατάσταση όλων των άλλων τύπων νομικών οντοτήτων.

Στη SK: Ένα αλλοδαπό φυσικό πρόσωπο του οποίου το όνομα πρέπει να καταχωριστεί στο οικείο μητρώο (εμπορικό μητρώο, επιχειρηματικό ή άλλο επαγγελματικό μητρώο) ως πρόσωπο εξουσιοδοτημένο να ενεργεί για λογαριασμό επιχειρηματία οφείλει να προσκομίζει ισχύουσα άδεια διαμονής στη Σλοβακία.

Μέτρα:

AT: Aktiengesetz, BGBl. Nr. 98/1965, § 254 (2)·  
GmbH-Gesetz, RGBL. Nr. 58/1906, § 107 (2)· και Gewerbeordnung, BGBl. Nr. 194/1994,  
§ 39 (2a).

BG: Νόμος περί εμπορίου, άρθρο 17α· και  
Νόμος για την ενθάρρυνση των επενδύσεων, άρθρο 24.

EST: Äriseadustik (εμπορικός κώδικας) § 63<sup>1</sup> (1, 2 και 4).

FI: Laki elinkeinon harjoittamisen oikeudesta (νόμος περί δικαιώματος άσκησης εμπορικής  
δραστηριότητας) (122/1919), s. 1·  
Osuskuntalaki (νόμος περί συνεταιρισμών) 1488/2001·  
Osakeyhtiölaki (νόμος περί εταιρειών περιορισμένης ευθύνης) (624/2006)· και  
Laki luottolaitostoiminnasta (νόμος περί πιστωτικών ιδρυμάτων) (121/2007).

SE: Lag om utländska filialer m.m (νόμος περί αλλοδαπών υποκαταστημάτων) (1992:160)·  
Aktiebolagslagen (νόμος περί εταιρειών) (2005:551)·  
Νόμος περί συνεταιριστικών οικονομικών ενώσεων (2018:672)· και νόμος περί ευρωπαϊκών  
ομίλων οικονομικού σκοπού (1994:1927).

SK: Νόμος 513/1991 περί εμπορικού κώδικα (άρθρο 21)· Νόμος 455/1991 περί έκδοσης εμπορικών  
αδειών· και  
Νόμος αριθ. 404/2011 περί της διαμονής αλλοδαπών (άρθρα 22 και 32).

Αναφορικά με: Ελευθέρωση των επενδύσεων – Πρόσβαση στην αγορά, Εθνική μεταχείριση, Απαιτήσεις επιδόσεων και Κανονιστικό πλαίσιο για νομικές υπηρεσίες – Υποχρεώσεις:

Στη BG: Οι εγκατεστημένες επιχειρήσεις μπορούν να απασχολούν υπηκόους τρίτων χωρών μόνον για θέσεις για τις οποίες δεν υπάρχει απαίτηση για βουλγαρική ιθαγένεια. Ο συνολικός αριθμός υπηκόων τρίτων χωρών που απασχολούνται από εγκατεστημένη επιχείρηση για περίοδο των τελευταίων 12 μηνών δεν πρέπει να υπερβαίνει το 20 % (35 % για μικρομεσαίες επιχειρήσεις) του μέσου αριθμού των Βουλγάρων υπηκόων, των υπηκόων άλλων κρατών μελών, των υπηκόων κρατών που είναι συμβαλλόμενα μέρη της συμφωνίας EOX ή των υπηκόων της Ελβετικής Συνομοσπονδίας που προσλαμβάνονται με σύμβαση εργασίας. Επίσης, ο εργοδότης πρέπει να αποδεικνύει ότι δεν υπάρχει κατάλληλος Βούλγαρος εργαζόμενος, εργαζόμενος από την ΕΕ ή τον EOX ή Ελβετός εργαζόμενος για την αντίστοιχη θέση εξετάζοντας της αγορά εργασίας πριν την πρόσληψη υπηκόου τρίτης χώρας.

Για εποχικούς και αποσπασμένους εργαζόμενους υψηλής ειδίκευσης, καθώς και για ενδοεταιρικούς μετατιθέμενους, ερευνητές και φοιτητές, δεν υπάρχει περιορισμός στον αριθμό των υπηκόων τρίτων χωρών που εργάζονται για μεμονωμένη επιχείρηση. Για την απασχόληση υπηκόων τρίτων χωρών στις κατηγορίες αυτές, δεν απαιτείται εξέταση της αγοράς εργασίας.

Μέτρα:

BG: Νόμος σχετικά με τη μετανάστευση και την κινητικότητα του εργατικού δυναμικού.

Αναφορικά με: Απελευθέρωση των επενδύσεων – Πρόσβαση στην αγορά, Εθνική μεταχείριση:

Στην PL: Το πεδίο δραστηριοτήτων γραφείου αντιπροσωπείας καλύπτει μόνο τη διαφήμιση και την προβολή της αλλοδαπής μητρικής εταιρείας την οποία αντιπροσωπεύει το γραφείο. Για όλους τους τομείς, εκτός των νομικών υπηρεσιών, η εγκατάσταση επενδυτών από χώρες εκτός της Ευρωπαϊκής Ένωσης και των επιχειρήσεών τους μπορεί να πραγματοποιηθεί μόνο με τη μορφή ετερόρρυθμης εταιρείας, ετερόρρυθμης εταιρείας κατά μετοχές, εταιρείας περιορισμένης ευθύνης και ανώνυμης εταιρείας, σε αντίθεση με τους εσωτερικούς επενδυτές και τις εσωτερικές επιχειρήσεις που έχουν επίσης πρόσβαση στις μορφές μη εμπορικών εταιρειών (ομόρρυθμη εταιρεία και προσωπική εταιρεία απεριόριστης ευθύνης).

Μέτρα:

PL: Νόμος της 6ης Μαρτίου 2018 σχετικά με κανόνες για την οικονομική δραστηριότητα αλλοδαπών επιχειρηματιών και άλλων αλλοδαπών προσώπων στο έδαφος της Δημοκρατίας της Πολωνίας.

β) Απόκτηση ακίνητης περιουσίας

Αναφορικά με: Απελευθέρωση των επενδύσεων – Εθνική μεταχείριση:

Στην AT (ισχύει στο περιφερειακό επίπεδο διακυβέρνησης): Για την απόκτηση, την αγορά, καθώς και τη μίσθωση ή χρηματοδοτική μίσθωση ακινήτου από φυσικά πρόσωπα και επιχειρήσεις εκτός της Ευρωπαϊκής Ένωσης απαιτείται η χορήγηση άδειας από τις αρμόδιες περιφερειακές αρχές (ομόσπονδα κρατίδια). Άδεια χορηγείται μόνον εφόσον θεωρείται ότι η εν λόγω απόκτηση εξυπηρετεί το δημόσιο συμφέρον (και ειδικότερα, οικονομικά, κοινωνικά και πολιτιστικά συμφέροντα).

Στη CY: Η απόκτηση ακίνητης περιουσίας στην Κύπρο από Κύπριους πολίτες ή πρόσωπα κυπριακής καταγωγής, καθώς και από υπηκόους κράτους μέλους επιτρέπεται χωρίς περιορισμούς. Απαγορεύεται η απόκτηση ακίνητης περιουσίας από αλλοδαπούς, εκτός εάν πρόκειται για κληρονομική διαδοχή, χωρίς προηγούμενη άδεια του υπουργικού συμβουλίου. Όσον αφορά τους αλλοδαπούς, όταν η απόκτηση ακίνητης περιουσίας υπερβαίνει την απολύτως αναγκαία έκταση για την ανέγερση υποστατικού για κατοικία ή επαγγελματική στέγη ή σε κάθε περίπτωση υπερβαίνει την έκταση των δύο σκαλών (2 676 τ.μ.), η άδεια που χορηγεί το υπουργικό συμβούλιο υπόκειται επίσης σε τέτοιους όρους, περιορισμούς, προϋποθέσεις και κριτήρια τα οποία καθορίζονται με κανονισμούς που εκδίδονται από το υπουργικό συμβούλιο και εγκρίνονται από τη Βουλή των Αντιπροσώπων. Ως αλλοδαπός νοείται οποιοδήποτε πρόσωπο δεν είναι πολίτης της Κυπριακής Δημοκρατίας, συμπεριλαμβανομένων των ελεγχόμενων αλλοδαπών εταιρειών. Ο όρος δεν περιλαμβάνει αλλοδαπούς κυπριακής καταγωγής ούτε αλλοδαπούς συζύγους πολιτών της Κυπριακής Δημοκρατίας.

Στην CZ: Για τις γεωργικές εκτάσεις κρατικής ιδιοκτησίας ισχύουν ειδικοί κανόνες. Η απόκτηση κρατικών γεωργικών εκτάσεων επιτρέπεται μόνον από Τσέχους υπηκόους, υπηκόους άλλου κράτους μέλους ή υπηκόους κράτους που είναι συμβαλλόμενο μέρος της συμφωνίας ΕΟΧ ή υπηκόους της Ελβετικής Συνομοσπονδίας. Η απόκτηση κρατικής γεωργικής έκτασης από νομικά πρόσωπα επιτρέπεται μόνον εάν πρόκειται για επιχειρηματίες του γεωργικού τομέα στην Τσεχική Δημοκρατία ή πρόσωπα με παρόμοιο καθεστώς σε άλλο κράτος μέλος ή σε κράτος που είναι συμβαλλόμενο μέρος της συμφωνίας ΕΟΧ ή στην Ελβετική Συνομοσπονδία.

Στη DK: Τα φυσικά πρόσωπα που δεν διαμένουν στη Δανία και δεν έχουν προηγουμένως διαμείνει στη Δανία για συνολικό διάστημα πέντε ετών, πρέπει, σύμφωνα με τον δανικό νόμο περί της απόκτησης ακινήτου, να λάβουν άδεια από το Υπουργείο Δικαιοσύνης για να αποκτήσουν την κυριότητα επί ακινήτου στη Δανία. Το ίδιο ισχύει και για τα νομικά πρόσωπα τα οποία δεν έχουν την έδρα τους στη Δανία. Για τα φυσικά πρόσωπα, η απόκτηση ακινήτου επιτρέπεται εάν ο αιτών σκοπεύει να χρησιμοποιήσει το ακίνητο ως κύρια κατοικία του.

Για τα νομικά πρόσωπα που δεν έχουν την έδρα τους στη Δανία, η απόκτηση ακινήτου γενικά επιτρέπεται όταν αποτελεί προϋπόθεση για την άσκηση των επιχειρηματικών δραστηριοτήτων του αγοραστή. Άδεια απαιτείται επίσης και σε περίπτωση που ο αιτών σκοπεύει να χρησιμοποιήσει το ακίνητο ως δευτερεύουσα κατοικία. Η εν λόγω άδεια χορηγείται μόνο εάν, βάσει συνολικής και συγκεκριμένης αξιολόγησης, κριθεί ότι ο αιτών έχει ιδιαίτερα στενούς δεσμούς με τη Δανία.

Άδεια βάσει του δανικού νόμου περί της απόκτησης ακινήτου χορηγείται μόνο για την απόκτηση συγκεκριμένου ακινήτου. Η απόκτηση γεωργικών εκτάσεων από φυσικά ή νομικά πρόσωπα διέπεται επίσης από τον δανικό νόμο περί γεωργικών εκμεταλλεύσεων, ο οποίος επιβάλλει περιορισμούς σε όλους τους αγοραστές γεωργικών ακινήτων, Δανούς ή αλλοδαπούς. Κατά συνέπεια, κάθε φυσικό ή νομικό πρόσωπο που επιθυμεί να αποκτήσει γεωργικό ακίνητο πρέπει να πληροί τις προϋποθέσεις του εν λόγω νόμου. Γενικά, αυτό σημαίνει ότι ισχύει απαίτηση περιορισμένης διαμονής στη γεωργική εκμετάλλευση. Η απαίτηση διαμονής δεν έχει προσωπικό χαρακτήρα. Οι νομικές οντότητες πρέπει να έχουν μία από τις μορφές που απαριθμούνται στα άρθρα 20 και 21 του νόμου και να έχουν την έδρα τους στην Ένωση (ή στον ΕΟΧ).

Στην ΕΣΤ: Ένα νομικό πρόσωπο από κράτος μέλος του ΟΟΣΑ έχει το δικαίωμα να αποκτήσει ακίνητο το οποίο περιέχει:

- i) γεωργική έκταση, δασική έκταση ή γεωργική και δασική έκταση που δεν υπερβαίνει τα δέκα εκτάρια, συνολικά, χωρίς περιορισμούς.
- ii) γεωργική έκταση δέκα εκταρίων και άνω, εφόσον το νομικό πρόσωπο συμμετείχε, κατά τα τρία έτη που προηγούνται αμέσως του έτους πραγματοποίησης της συναλλαγής απόκτησης του ακινήτου, στην παραγωγή γεωργικών προϊόντων που απαριθμούνται στο παράρτημα I της Συνθήκης για τη λειτουργία της Ευρωπαϊκής Ένωσης, με εξαίρεση τα αλιευτικά προϊόντα και το βαμβάκι (στο εξής: γεωργικό προϊόν).



- iii) δασική έκταση δέκα εκταρίων και άνω, εφόσον το νομικό πρόσωπο συμμετείχε, κατά τα τρία έτη που προηγούνται αμέσως του έτους πραγματοποίησης της συναλλαγής απόκτησης του ακινήτου, στη διαχείριση δασών κατά την έννοια του νόμου περί δασών (στο εξής: διαχείριση δασών) ή στην παραγωγή γεωργικών προϊόντων.
- iv) γεωργική έκταση που δεν υπερβαίνει τα δέκα εκτάρια και δασική έκταση που δεν υπερβαίνει τα δέκα εκτάρια, αλλά γεωργική και δασική έκταση άνω των δέκα εκταρίων συνολικά, εφόσον το νομικό πρόσωπο συμμετείχε, κατά τα τρία έτη που προηγούνται αμέσως του έτους πραγματοποίησης της συναλλαγής απόκτησης του ακινήτου, στην παραγωγή γεωργικών προϊόντων ή στη διαχείριση δασών.

Εάν ένα νομικό πρόσωπο δεν πληροί τις προϋποθέσεις που προβλέπονται στα σημεία ii), iii) και iv), το νομικό πρόσωπο μπορεί να αποκτήσει ένα ακίνητο που περιέχει γεωργική έκταση, δασική έκταση ή γεωργική και δασική έκταση, συνολικά, δέκα εκταρίων και άνω μόνον με την άδεια του συμβουλίου της τοπικής διοικητικής αρχής του τόπου στον οποίο βρίσκεται το προς κτήση ακίνητο.

Σε ορισμένες γεωγραφικές περιοχές ισχύουν περιορισμοί στην απόκτηση ακινήτων για υπηκόους χωρών εκτός ΕΟΧ.

Στην ΕΛ: Απαγορεύεται η απόκτηση ή η μίσθωση ακινήτων στις παραμεθόριες περιοχές για φυσικά ή νομικά πρόσωπα με ιθαγένεια χωρών εκτός των κρατών μελών και της Ευρωπαϊκής Ζώνης Ελεύθερων Συναλλαγών ή έδρα σε τέτοιες χώρες. Η απαγόρευση μπορεί να αρθεί με απόφαση που λαμβάνει, κατά τη διακριτική της ευχέρεια, επιτροπή της αρμόδιας αποκεντρωμένης διοικητικής αρχής (ή ο υπουργός Εθνικής Άμυνας σε περίπτωση που τα προς αξιοποίηση ακίνητα ανήκουν στο Ταμείο Αξιοποίησης Ιδιωτικής Περιουσίας του Δημοσίου).

Στην HR: Η απόκτηση ακίνητης περιουσίας για την παροχή υπηρεσιών επιτρέπεται σε αλλοδαπές εταιρείες μόνον εάν είναι εγκατεστημένες στην Κροατία και έχουν συστήσει εταιρεία υπό τη μορφή νομικού προσώπου. Για την απόκτηση ακίνητης περιουσίας που είναι αναγκαία για την παροχή υπηρεσιών από υποκαταστήματα απαιτείται η έγκριση του Υπουργείου Δικαιοσύνης. Δεν επιτρέπεται η απόκτηση γεωργικών εκτάσεων από αλλοδαπούς.

Στη MT: Οι αλλοδαποί που δεν είναι υπήκοοι κράτους μέλους δεν μπορούν να αποκτήσουν ακίνητη περιουσία για εμπορικούς σκοπούς. Εταιρείες των οποίων οι μετοχές ανήκουν κατά ποσοστό (τουλάχιστον) 25 % στην κατοχή μετόχων εκτός της Ευρωπαϊκής Ένωσης πρέπει να λάβουν άδεια από την αρμόδια αρχή (αρμόδιος υπουργός Οικονομικών) για την αγορά ακίνητης περιουσίας για εμπορικούς ή επιχειρηματικούς σκοπούς. Η αρμόδια αρχή θα αποφανθεί αν η προτεινόμενη απόκτηση αποτελεί καθαρό κέρδος για την οικονομία της Μάλτας.

Στην PL: Η χορήγηση άδειας αποτελεί προϋπόθεση για την άμεση ή έμμεση απόκτηση ακίνητης περιουσίας από αλλοδαπούς. Η άδεια εκδίδεται με διοικητική απόφαση αρμόδιου υπουργού για θέματα εσωτερικών υποθέσεων, με τη συγκατάθεση του υπουργού Εθνικής Άμυνας και, σε περίπτωση γεωργικών εκτάσεων, με τη συγκατάθεση επίσης του υπουργού Γεωργίας και Αγροτικής Ανάπτυξης.

Μέτρα:

AT: Burgenländisches Grundverkehrsgesetz, LGBL. Nr. 25/2007·

Kärntner Grundverkehrsgesetz, LGBL. Nr. 9/2004·

NÖ- Grundverkehrsgesetz, LGBL. 6800·

OÖ- Grundverkehrsgesetz, LGBL. Nr. 88/1994·

Salzburger Grundverkehrsgesetz, LGBL. Nr. 9/2002·

Steiermärkisches Grundverkehrsgesetz, LGBL. Nr. 134/1993·

Tiroler Grundverkehrsgesetz, LGBL. Nr. 61/1996· Vorarlberger Grundverkehrsgesetz, LGBL. Nr. 42/2004· και

Wiener Ausländergrundverkehrsgesetz, LGBL. Nr. 11/1998.

CY: Ο περί κτήσης ακίνητης ιδιοκτησίας (αλλοδαποί) νόμος (κεφάλαιο 109), όπως τροποποιήθηκε.

CZ: Νόμος αριθ. 503/2012 Συλλ., περί της υπηρεσίας κρατικών γαιών, όπως τροποποιήθηκε.

DK: Δανικός νόμος περί της απόκτησης ακινήτου (Κωδικοποιημένος νόμος αριθ. 265 της 21ης Μαρτίου 2014 περί της απόκτησης ακινήτου)·  
Εκτελεστικό διάταγμα περί απόκτησης (Εκτελεστικό διάταγμα αριθ. 764 της 18ης Σεπτεμβρίου 1995)· και Νόμος περί γεωργικών εκμεταλλεύσεων (Κωδικοποιημένος νόμος αριθ. 27 της 4ης Ιανουαρίου 2017).

EST: Kinnisasja omandamise kitsendamise seadus (νόμος περί των περιορισμών στην απόκτηση ακίνητης περιουσίας) κεφάλαιο 2 § 4, κεφάλαιο 3 § 10, 2017.

EL: Νόμος 1892/1990, όπως ισχύει, σε συνδυασμό, όσον αφορά την εφαρμογή, με την υπουργική απόφαση Φ.110/3/330340/Σ.120/7-4-14 του υπουργού Εθνικής Άμυνας και του υπουργού Προστασίας του Πολίτη.

HR: Νόμος περί των δικαιωμάτων κυριότητας και λοιπών δικαιωμάτων ιδιοκτησίας (OG 91/96, 68/98, 137/99, 22/00, 73/00, 129/00, 114/01, 79/06, 141/06, 146/08, 38/09, 143/12, 152/14),  
άρθρα 354 έως 358.b· Νόμος περί γεωργικών εκτάσεων (OG 20/18, 115/18, 98/19), άρθρο 2·  
Νόμος περί γενικών διοικητικών διαδικασιών.

MT: Νόμος περί ακίνητης περιουσίας (απόκτηση από μη διαμένοντες) (κεφάλαιο 246)· και  
Πρωτόκολλο αριθ. 6 της Συνθήκης προσχώρησης στην ΕΕ σχετικά με την αγορά δευτερευουσών  
κατοικιών στη Μάλτα.

PL: Νόμος της 24ης Μαρτίου 1920 περί απόκτησης ακίνητης περιουσίας από αλλοδαπούς  
(Επίσημη Εφημερίδα του 2016, αριθ. 1061, όπως τροποποιήθηκε).

Αναφορικά με: Απελευθέρωση των επενδύσεων – Πρόσβαση στην αγορά, Εθνική μεταχείριση:

Στην HU: Η αγορά ακίνητης περιουσίας από μη διαμένοντες υπόκειται στη χορήγηση άδειας από την οικεία διοικητική αρχή που είναι αρμόδια για τη γεωγραφική θέση της ιδιοκτησίας.

Μέτρα:

HU: Κυβερνητικό διάταγμα αριθ. 251/2014 (X. 2.) περί απόκτησης από αλλοδαπούς υπηκόους ακίνητης περιουσίας με εξαίρεση τη γη που χρησιμοποιείται για γεωργικούς ή δασικούς σκοπούς και Νόμος LXXVIII του 1993 (1/A).

Αναφορικά με: Ελευθέρωση των επενδύσεων – Πρόσβαση στην αγορά, Εθνική μεταχείριση, Μεταχείριση του μάλλον ευνοουμένου κράτους:

Στη LV: Η απόκτηση αστικής γης από υπηκόους του Ηνωμένου Βασιλείου επιτρέπεται μέσω νομικών προσώπων που έχουν συσταθεί και είναι καταχωρισμένες στη Λετονία ή σε άλλα κράτη μέλη:

- i) εάν άνω του 50 % του μετοχικού τους κεφαλαίου ανήκει, μεμονωμένα ή συνολικά, στην κυριότητα υπηκόων κρατών μελών, της λετονικής κυβέρνησης ή λετονικών δημοτικών αρχών·
- ii) εάν άνω του 50 % του μετοχικού τους κεφαλαίου ανήκει στην κυριότητα φυσικών προσώπων και εταιρειών τρίτης χώρας με την οποία η Λετονία έχει συνάψει διμερείς συμφωνίες σχετικά με την προώθηση και την αμοιβαία προστασία των επενδύσεων, οι οποίες έχουν εγκριθεί από το λετονικό κοινοβούλιο πριν από την 31η Δεκεμβρίου 1996·

- iii) εάν άνω του 50 % του μετοχικού τους κεφαλαίου ανήκει στην κυριότητα φυσικών προσώπων και εταιρειών τρίτης χώρας με την οποία η Λετονία έχει συνάψει διμερείς συμφωνίες σχετικά με την προώθηση και την αμοιβαία προστασία των επενδύσεων μετά την 31η Δεκεμβρίου 1996, εφόσον στις εν λόγω συμφωνίες έχουν καθοριστεί τα δικαιώματα των φυσικών προσώπων και των εταιρειών λετονικής ιθαγένειας σχετικά με την απόκτηση γης στην αντίστοιχη τρίτη χώρα·
- iv) εάν άνω του 50 % του μετοχικού τους κεφαλαίου ανήκει από κοινού στην κυριότητα των προσώπων που αναφέρονται στα σημεία i) έως iii)· ή
- v) οι οποίες είναι συμμετοχικές εταιρείες (joint stock companies) του Δημοσίου, εάν οι μετοχές τους είναι εισηγμένες στο χρηματιστήριο.

Εφόσον το Ηνωμένο Βασίλειο επιτρέπει σε υπηκόους και επιχειρήσεις της Λετονίας να αγοράζουν αστικά ακίνητα στην επικράτειά του, η Λετονία θα επιτρέπει σε υπηκόους και επιχειρήσεις του Ηνωμένου Βασιλείου να αγοράζουν αστικά ακίνητα στη Λετονία υπό τους ίδιους όρους με τους Λετονούς υπηκόους.

Μέτρα:

LV: Νόμος περί αγροτικής μεταρρύθμισης στις πόλεις της Δημοκρατίας της Λετονίας, άρθρα 20 και 21.

Αναφορικά με: Απελευθέρωση των επενδύσεων – Εθνική μεταχείριση, Μεταχείριση του μάλλον ευνοουμένου κράτους:

Στη DE: Ενδέχεται να ισχύουν ορισμένες προϋποθέσεις αμοιβαιότητας για την αγορά ακινήτων.

Στην ES: Για την πραγματοποίηση ξένων επενδύσεων σε δραστηριότητες που συνδέονται άμεσα με επενδύσεις σε ακίνητα στο πλαίσιο διπλωματικών αποστολών από κράτη που δεν είναι μέλη, απαιτείται διοικητική άδεια από το υπουργικό συμβούλιο της Ισπανίας, εκτός εάν εφαρμόζεται συμφωνία αμοιβαίας ελευθέρωσης.

Στη RO: Αλλοδαποί υπήκοοι, ανιθαγενείς και νομικά πρόσωπα (εκτός των υπηκόων και των νομικών προσώπων κρατών μελών του ΕΟΧ) δύνανται να αποκτήσουν δικαιώματα έγγειας ιδιοκτησίας υπό τις προϋποθέσεις που ρυθμίζονται στο πλαίσιο διεθνών συνθηκών και βάσει της αρχής της αμοιβαιότητας. Αλλοδαποί υπήκοοι, ανιθαγενείς και νομικά πρόσωπα δεν μπορούν να αποκτήσουν το δικαίωμα έγγειας ιδιοκτησίας υπό ευνοϊκότερους όρους από τους όρους που ισχύουν για φυσικά ή νομικά πρόσωπα της Ευρωπαϊκής Ένωσης.

Μέτρα:

DE: Einführungsgesetz zum Bürgerlichen Gesetzbuche, (EGBGB· Εισαγωγικός νόμος του αστικού κώδικα).

ES: Βασιλικό διάταγμα 664/1999, της 23ης Απριλίου 1999, περί ξένων επενδύσεων.

RO: Νόμος 17/2014 για ορισμένα μέτρα που ρυθμίζουν την πώληση-αγορά γεωργικών εκτάσεων που βρίσκονται εκτός πόλεων και την τροποποίηση· και

Νόμος αριθ. 268/2001 για την ιδιωτικοποίηση εταιρειών που κατέχουν κρατική γη υπό ιδιωτική διαχείριση για γεωργικές χρήσεις, και για την ίδρυση της εταιρείας ακινήτων του δημοσίου, με τις μεταγενέστερες τροποποιήσεις του.

Επιφύλαξη αριθ. 2 – Επαγγελματικές υπηρεσίες (εκτός από τις υπηρεσίες που σχετίζονται με την υγεία)

Τομέας – υποτομέας:	Επαγγελματικές υπηρεσίες – νομικές υπηρεσίες· σύμβουλος σε θέματα διπλωμάτων ευρεσιτεχνίας, σύμβουλος σε θέματα βιομηχανικής ιδιοκτησίας, σύμβουλος σε θέματα διανοητικής ιδιοκτησίας· υπηρεσίες λογιστικής και τήρησης λογιστικών βιβλίων· υπηρεσίες λογιστικού ελέγχου, υπηρεσίες παροχής φοροτεχνικών συμβουλών· αρχιτεκτονικές υπηρεσίες και υπηρεσίες πολεοδομικού σχεδιασμού, υπηρεσίες μηχανικού και ολοκληρωμένες υπηρεσίες μηχανικού
Ταξινόμηση του κλάδου οικονομικής δραστηριότητας:	CPC 861, 862, 863, 8671, 8672, 8673, 8674, μέρος της 879
Είδος επιφύλαξης:	Πρόσβαση στην αγορά
	Εθνική μεταχείριση
	Μεταχείριση του μάλλον ευνοουμένου κράτους
	Ανώτερα διοικητικά στελέχη και διοικητικά συμβούλια
	Τοπική παρουσία
	Υποχρεώσεις για νομικές υπηρεσίες
Κεφάλαιο/Τμήμα:	Ελευθέρωση των επενδύσεων, Διασυνοριακές συναλλαγές στον τομέα των υπηρεσιών και Κανονιστικό πλαίσιο για νομικές υπηρεσίες
Επίπεδο διακυβέρνησης:	ΕΕ/κράτους μέλους (εκτός εάν ορίζεται διαφορετικά)

Περιγραφή:

α) Νομικές υπηρεσίες (μέρος της CPC 861)<sup>1</sup>

Αναφορικά με: Ελευθέρωση των επενδύσεων – Πρόσβαση στην αγορά – και Κανονιστικό πλαίσιο για νομικές υπηρεσίες – Υποχρεώσεις:

Στην ΕΕ: Ισχύουν ειδικές απαιτήσεις νομικής μορφής βάσει μη διακριτικής μεταχείρισης σε κάθε κράτος μέλος.

---

<sup>1</sup> Για τους σκοπούς της παρούσας επιφύλαξης:

- α) «δίκαιο κράτους υποδοχής»: το δίκαιο συγκεκριμένου κράτους μέλους και το δίκαιο της Ένωσης. «δίκαιο κράτους καταγωγής»: το δίκαιο του Ηνωμένου Βασιλείου·
- β) «διεθνές δίκαιο»: το διεθνές δίκαιο με εξαίρεση το δίκαιο της Ευρωπαϊκής Ένωσης και το οποίο περιλαμβάνει το δίκαιο που θεσπίζουν οι διεθνείς συνθήκες και συμφωνίες, καθώς και το διεθνές εθιμικό δίκαιο·
- γ) «υπηρεσίες παροχής νομικών συμβουλών»: περιλαμβάνει παροχή συμβουλών και διαβούλευση με πελάτες σε θέματα όπως συναλλαγές, σχέσεις και διαφορές, τα οποία περιλαμβάνουν και την εφαρμογή ή την ερμηνεία του νόμου· συμμετοχή με πελάτες ή για λογαριασμό αυτών σε διαπραγματεύσεις και άλλες συναλλαγές με τρίτους για τα εν λόγω θέματα· και σύνταξη εγγράφων που διέπονται εξ ολοκλήρου ή εν μέρει από τον νόμο καθώς και επαλήθευση εγγράφων οποιουδήποτε είδους για τους σκοπούς του νόμου και σύμφωνα με τις απαιτήσεις αυτού·
- δ) «νομικές υπηρεσίες εκπροσώπησης»: περιλαμβάνει τη σύνταξη εγγράφων που προορίζονται για υποβολή σε διοικητικές υπηρεσίες, σε δικαστήρια ή σε άλλα επίσημα δικαιοδοτικά όργανα που έχουν συσταθεί νομίμως· και παράσταση ενώπιον διοικητικών υπηρεσιών, δικαστηρίων ή άλλων δικαιοδοτικών οργάνων που έχουν συσταθεί νομίμως·
- ε) «νομικές υπηρεσίες διαιτησίας, συμβιβασμού και διαμεσολάβησης»: η σύνταξη των εγγράφων που πρέπει να υποβληθούν, η προετοιμασία και η παράσταση ενώπιον του διαιτητή, του διαμεσολαβητή σε οποιαδήποτε διαφορά που περιλαμβάνει την εφαρμογή και την ερμηνεία του νόμου. Δεν περιλαμβάνονται οι υπηρεσίες διαιτησίας, συμβιβασμού και διαμεσολάβησης σε διαφορές που δεν άπτονται της εφαρμογής και της ερμηνείας του νόμου, οι οποίες εμπίπτουν στις υπηρεσίες που είναι συναφείς με τις υπηρεσίες συμβούλων επιχειρήσεων. Επίσης, δεν περιλαμβάνεται η άσκηση της ιδιότητας του διαιτητή, του οργάνου συμβιβασμού ή του διαμεσολαβητή. Ως υποκατηγορία, οι διεθνείς υπηρεσίες διαιτησίας, συμβιβασμού ή διαμεσολάβησης αναφέρονται στις ίδιες υπηρεσίες όταν στη διαφορά εμπλέκονται μέρη από δύο ή περισσότερες χώρες.



- ι) Καθορισμένες νομικές υπηρεσίες που παρέχονται βάσει του επαγγελματικού τίτλου του κράτους καταγωγής (μέρος της CPC 861 – υπηρεσίες παροχής νομικών συμβουλών, διαιτησίας, συμβιβασμού και διαμεσολάβησης σε σχέση με τη δικαιοδοσία του κράτους καταγωγής και το διεθνές δίκαιο που διέπονται από το δεύτερο μέρος πρώτος τομέας τίτλος II κεφάλαιο 5 τμήμα 7 της παρούσας συμφωνίας).

Για λόγους μεγαλύτερης σαφήνειας, διευκρινίζεται ότι σύμφωνα με τις σημειώσεις, και ιδίως την παράγραφο 9, οι απαιτήσεις για την εγγραφή σε δικηγορικό σύλλογο μπορεί να περιλαμβάνουν την υποχρέωση ολοκλήρωσης ορισμένης εκπαίδευσης υπό την επίβλεψη δικηγόρου με άδεια άσκησης επαγγέλματος ή να υπάρχει γραφείο ή ταχυδρομική διεύθυνση εντός της περιφέρειας δικαιοδοσίας συγκεκριμένου δικηγορικού συλλόγου για να μπορεί κάποιος να υποβάλει αίτηση εγγραφής στον εν λόγω δικηγορικό σύλλογο. Ορισμένα κράτη μέλη μπορούν να επιβάλουν την απαίτηση να έχουν το δικαίωμα να εφαρμόζουν το δίκαιο του κράτους υποδοχής για τα εν λόγω φυσικά πρόσωπα που κατέχουν συγκεκριμένες θέσεις σε δικηγορικές εταιρείες / εταιρείες / επιχειρήσεις ή για τους μετόχους.

Αναφορικά με: Ελευθέρωση των επενδύσεων — Πρόσβαση στην αγορά, Εθνική μεταχείριση και Διασυνοριακές συναλλαγές στον τομέα των υπηρεσιών – Εθνική μεταχείριση, Πρόσβαση στην αγορά και Κανονιστικό πλαίσιο για νομικές υπηρεσίες – Υποχρεώσεις:

Στην ΑΤ: Για την παροχή νομικών υπηρεσιών που αφορούν θέματα του δικαίου του κράτους υποδοχής (της Ένωσης και των κρατών μελών), συμπεριλαμβανομένης της παράστασης ενώπιον δικαστηρίων, απαιτείται ιθαγένεια χώρας του ΕΟΧ ή ελβετική ιθαγένεια καθώς και διαμονή (εμπορική παρουσία) σε χώρα του ΕΟΧ ή την Ελβετία. Η παροχή νομικών υπηρεσιών μέσω εμπορικής παρουσίας επιτρέπεται μόνο σε δικηγόρους με ιθαγένεια χώρας του ΕΟΧ ή ελβετική ιθαγένεια. Η παροχή νομικών υπηρεσιών όσον αφορά το δημόσιο διεθνές δίκαιο και το δίκαιο του κράτους καταγωγής επιτρέπεται μόνο σε διασυνοριακή βάση.

Η συμμετοχή αλλοδαπών δικηγόρων (οι οποίοι πρέπει να διαθέτουν όλα τα τυπικά προσόντα για την άσκηση του επαγγέλματος στο κράτος καταγωγής τους) στο κεφάλαιο οποιασδήποτε δικηγορικής εταιρείας, καθώς και το μερίδιό τους στα αποτελέσματα χρήσης της εταιρείας, δεν επιτρέπεται να υπερβαίνει το 25 %· το υπόλοιπο ποσοστό πρέπει να κατέχεται από δικηγόρους χώρας του ΕΟΧ ή της Ελβετίας που διαθέτουν όλα τα τυπικά προσόντα για την άσκηση του επαγγέλματος και μόνον αυτοί μπορούν να ασκούν καθοριστική επιρροή κατά τη λήψη αποφάσεων από τη δικηγορική εταιρεία.

Στο ΒΕ: (επίσης αναφορικά με τη Μεταχείριση του μάλλον ευνοουμένου κράτους) Αλλοδαποί δικηγόροι μπορούν να λειτουργούν ως νομικοί σύμβουλοι. Οι δικηγόροι που είναι μέλη αλλοδαπών (εκτός ΕΕ) δικηγορικών συλλόγων και θέλουν να εγκατασταθούν στο Βέλγιο αλλά δεν πληρούν τις προϋποθέσεις εγγραφής στο μητρώο των δικηγόρων που διαθέτουν όλα τα τυπικά προσόντα, στον κατάλογο της ΕΕ ή στον κατάλογο των ασκούμενων δικηγόρων, μπορούν να ζητήσουν να εγγραφούν στον λεγόμενο «κατάλογο Β». Ο εν λόγω «κατάλογος Β» υπάρχει μόνο στον δικηγορικό σύλλογο των Βρυξελλών. Ένας δικηγόρος εγγεγραμμένος στον κατάλογο Β έχει τη δυνατότητα να παρέχει καθορισμένες νομικές υπηρεσίες.

Στη ΒΓ: (επίσης αναφορικά με τη Μεταχείριση του μάλλον ευνοουμένου κράτους): Για την παροχή υπηρεσιών νομικής διαμεσολάβησης απαιτείται μόνιμη διαμονή. Διαμεσολαβητής μπορεί να είναι μόνο το πρόσωπο που είναι εγγεγραμμένο στο ενιαίο μητρώο διαμεσολαβητών του Υπουργείου Δικαιοσύνης.

Στη Βουλγαρία, η πλήρης εθνική μεταχείριση της εγκατάστασης και λειτουργίας των εταιρειών, καθώς και της παροχής υπηρεσιών, ενδέχεται να επεκταθεί ώστε να καλύπτει μόνον εταιρείες εγκατεστημένες σε χώρες με τις οποίες έχουν συναφθεί ή πρόκειται να συναφθούν διμερείς συμφωνίες αμοιβαίας δικαστικής συνδρομής και πολίτες των εν λόγω χωρών.

Στη CY: Απαιτείται ιθαγένεια χώρας του ΕΟΧ ή ελβετική ιθαγένεια καθώς και διαμονή (εμπορική παρουσία) σε χώρα του ΕΟΧ ή την Ελβετία. Μόνο δικηγόροι εγγεγραμμένοι στον δικηγορικό σύλλογο επιτρέπεται να είναι εταίροι ή μέτοχοι ή μέλη του διοικητικού συμβουλίου δικηγορικής εταιρείας στην Κύπρο.

Στην CZ: Για αλλοδαπούς δικηγόρους απαιτείται διαμονή (εμπορική παρουσία).

Στη DE: Για αλλοδαπούς δικηγόρους (εκτός εκείνων που είναι κάτοχοι τίτλου σπουδών από χώρα του ΕΟΧ ή την Ελβετία) ενδέχεται να υπάρχουν περιορισμοί στην κατοχή μεριδίων σε δικηγορική εταιρεία που παρέχει νομικές υπηρεσίες στο δίκαιο του κράτους υποδοχής.

Στη DK: Χωρίς να θίγεται η ανωτέρω επιφύλαξη της ΕΕ, μερίδια σε δικηγορική εταιρεία μπορούν να κατέχουν μόνον οι δικηγόροι που ασκούν ενεργά δικηγορία στην εταιρεία, τη μητρική της εταιρεία ή τη θυγατρική αυτής, άλλοι υπάλληλοι της εταιρείας ή άλλη δικηγορική εταιρεία με έδρα στη Δανία. Άλλοι υπάλληλοι της εταιρείας μπορούν να κατέχουν συλλογικά μόνον ποσοστό που δεν υπερβαίνει το 10 % των μεριδίων και των δικαιωμάτων ψήφου, ενώ για να αποκτήσουν την ιδιότητα του μετόχου πρέπει να συμμετάσχουν με επιτυχία σε εξετάσεις για τους κανόνες που έχουν ιδιαίτερη σημασία για την άσκηση του δικηγορικού επαγγέλματος.

Μέλη του διοικητικού συμβουλίου μπορούν να είναι μόνον δικηγόροι που ασκούν ενεργά τη δικηγορία στην εταιρεία, τη μητρική της εταιρεία ή τη θυγατρική αυτής, άλλοι μεριδιούχοι και εκπρόσωποι των εργαζομένων. Η πλειονότητα των μελών του διοικητικού συμβουλίου πρέπει να είναι δικηγόροι που ασκούν ενεργά τη δικηγορία τους στην εταιρεία, τη μητρική της εταιρεία ή τη θυγατρική αυτής. Διευθυντής της δικηγορικής εταιρείας μπορεί να είναι μόνον δικηγόρος που ασκεί ενεργά τη δικηγορία στην εταιρεία, τη μητρική της εταιρεία ή τη θυγατρική αυτής και άλλος μεριδιούχος που έχει συμμετάσχει με επιτυχία στις προαναφερόμενες εξετάσεις.

Στην ES: Απαιτείται διεύθυνση επαγγελματικής έδρας για την παροχή καθορισμένων νομικών υπηρεσιών.

Στη FR, Για την άσκηση του επαγγέλματος σε μόνιμη βάση απαιτείται διαμονή ή εγκατάσταση στον ΕΟΧ. Χωρίς να θίγεται η ανωτέρω επιφύλαξη της ΕΕ: Για όλους τους δικηγόρους, η εταιρεία πρέπει να έχει μία από τις ακόλουθες νομικές μορφές που έχουν εγκριθεί σύμφωνα με το γαλλικό δίκαιο βάσει μη διακριτικής μεταχείρισης: SCP (société civile professionnelle), SEL (société d'exercice libéral), SEP (société en participation), SARL (société à responsabilité limitée), SAS (société par actions simplifiée), SA (société anonyme), SPE (société pluriprofessionnelle d'exercice) και «ένωση», υπό συγκεκριμένες προϋποθέσεις. Οι μεριδιούχοι, οι διευθυντές και οι συνεργάτες μπορεί να υπόκεινται σε συγκεκριμένους περιορισμούς που σχετίζονται με την επαγγελματική τους δραστηριότητα.

Στην HR: Μόνο ένας δικηγόρος που διαθέτει τον τίτλο δικηγόρου της Κροατίας μπορεί να ιδρύσει δικηγορική εταιρεία (οι εταιρείες του Ηνωμένου Βασιλείου μπορούν να ιδρύουν υποκαταστήματα, τα οποία έχουν τη δυνατότητα να μην προσλαμβάνουν Κροάτες δικηγόρους).

Στην HU: Απαιτείται σύμβαση συνεργασίας που συνάπτεται με Ούγγρο δικηγόρο (ügyvéd) ή δικηγορική εταιρεία (ügyvédi iroda). Αλλοδαπός νομικός σύμβουλος δεν μπορεί να είναι μέλος ουγγρικής δικηγορικής εταιρείας. Αλλοδαπός δικηγόρος δεν έχει την εξουσία να συντάσσει έγγραφα προς υποβολή σε διαιτητή ή διαμεσολαβητή ή να ενεργεί ως νόμιμος εκπρόσωπος του πελάτη σε οποιαδήποτε διαφορά ενώπιον διαιτητή ή διαμεσολαβητή.

Στην PT (επίσης αναφορικά με τη Μεταχείριση του μάλλον ευνοουμένου κράτους): Αλλοδαποί που κατέχουν τίτλο σπουδών που απονεμήθηκε από οποιαδήποτε Νομική Σχολή στην Πορτογαλία μπορούν να εγγραφούν στον πορτογαλικό δικηγορικό σύλλογο (Ordem dos Advogados), υπό τους ίδιους όρους με τους Πορτογάλους υπηκόους, εφόσον η αντίστοιχη χώρα παρέχει αμοιβαία μεταχείριση στους Πορτογάλους υπηκόους.

Άλλοι αλλοδαποί που κατέχουν πτυχίο Νομικής το οποίο έχει αναγνωριστεί από Νομική Σχολή στην Πορτογαλία μπορούν να εγγραφούν ως μέλη του δικηγορικού συλλόγου εφόσον πραγματοποιήσουν την απαιτούμενη κατάρτιση και συμμετάσχουν με επιτυχία στις τελικές εξετάσεις αξιολόγησης και εγγραφής.

Οι νομικοί έχουν τη δυνατότητα να παρέχουν νομικές συμβουλές, με την προϋπόθεση ότι έχουν την επαγγελματική τους έδρα («domicílio») στην PT, έχουν συμμετάσχει με επιτυχία στις εξετάσεις εισαγωγής και έχουν εγγραφεί στο δικηγορικό σύλλογο.

Στη RO: Οι αλλοδαποί δικηγόροι δεν μπορούν να διατυπώνουν προφορικά ή γραπτά συμπεράσματα ενώπιον των δικαστηρίων και άλλων δικαστικών αρχών, εκτός από τις περιπτώσεις διεθνούς διαιτησίας.

Στη SE: (επίσης αναφορικά με τη Μεταχείριση του μάλλον ευνοουμένου κράτους): Χωρίς να θίγεται η ανωτέρω επιφύλαξη της ΕΕ: Μέλη του σουηδικού δικηγορικού συλλόγου επιτρέπεται να απασχολούνται μόνον από άλλα μέλη του δικηγορικού συλλόγου ή από εταιρείες που ασκούν την επιχειρηματική δραστηριότητα μέλους του δικηγορικού συλλόγου. Ωστόσο, μέλη του δικηγορικού συλλόγου μπορούν να απασχολούνται από αλλοδαπές εταιρείες που ασκούν δικηγορική επιχειρηματική δραστηριότητα, υπό την προϋπόθεση ότι οι εν λόγω εταιρείες έχουν έδρα σε χώρα εντός της Ένωσης, του ΕΟΧ ή στην Ελβετική Συνομοσπονδία. Υπό την προϋπόθεση εξαίρεσης από το διοικητικό συμβούλιο του σουηδικού δικηγορικού συλλόγου, τα μέλη του σουηδικού δικηγορικού συλλόγου μπορούν επίσης να απασχολούνται από δικηγορική εταιρεία εκτός της Ευρωπαϊκής Ένωσης.

Τα μέλη του δικηγορικού συλλόγου που ασκούν το επάγγελμά τους με τη μορφή δικηγορικού γραφείου ή δικηγορικής εταιρείας δεν μπορούν να έχουν άλλον σκοπό ούτε να ασκούν άλλη επιχειρηματική δραστηριότητα πέραν της άσκησης του δικηγορικού επαγγέλματος. Η συνεργασία με άλλες δικηγορικές εταιρείες επιτρέπεται, ωστόσο η συνεργασία με αλλοδαπές εταιρείες προϋποθέτει τη χορήγηση άδειας από το διοικητικό συμβούλιο του σουηδικού δικηγορικού συλλόγου. Μόνο μέλη του δικηγορικού συλλόγου δύνανται, άμεσα ή έμμεσα ή μέσω εταιρείας, να ασκούν το δικηγορικό επάγγελμα, να κατέχουν μερίδια στην εταιρεία ή να γίνονται εταίροι. Μόνο μέλη του δικηγορικού συλλόγου μπορούν να είναι μέλη ή αναπληρωματικά μέλη του διοικητικού συμβουλίου ή αναπληρωτές διευθύνοντες σύμβουλοι ή εξουσιοδοτημένοι υπογράφοντες ή γραμματείς του δικηγορικού γραφείου ή της δικηγορικής εταιρείας.

Στη SI: (επίσης αναφορικά με τη Μεταχείριση του μάλλον ευνοουμένου κράτους) Αλλοδαπός δικηγόρος με δικαίωμα άσκησης δικηγορίας σε αλλοδαπή χώρα, δύναται να παρέχει νομικές υπηρεσίες ή να ασκεί δικηγορία υπό τους όρους που καθορίζονται στο άρθρο 34α του νόμου περί δικηγόρων, εφόσον εκπληρώνεται η προϋπόθεση της πραγματικής αμοιβαιότητας. Χωρίς να θίγεται η επιφύλαξη της ΕΕ σχετικά με τις απαιτήσεις νομικής μορφής βάσει μη διακριτικής μεταχείρισης, η εμπορική παρουσία για τους δικηγόρους που διορίζονται από τον σλοβενικό δικηγορικό σύλλογο περιορίζεται αποκλειστικά και μόνο στη σύσταση ατομικής επιχείρησης, δικηγορικής εταιρείας περιορισμένης ευθύνης (προσωπική εταιρεία) ή στη σύσταση δικηγορικής εταιρείας μη περιορισμένης ευθύνης (προσωπική εταιρεία). Οι δραστηριότητες των δικηγορικών εταιρειών περιορίζονται στην άσκηση του δικηγορικού επαγγέλματος. Μόνο δικηγόροι δύνανται να είναι εταίροι δικηγορικής εταιρείας.

Στη SK: Για δικηγόρους από χώρες εκτός ΕΕ απαιτείται πραγματική αμοιβαιότητα.

- ii) Άλλες νομικές υπηρεσίες (δίκαιο κράτους υποδοχής συμπεριλαμβανομένων υπηρεσιών παροχής νομικών συμβουλών, διαιτησίας, συμβιβασμού και διαμεσολάβησης και υπηρεσίες νομικής εκπροσώπησης).

Για λόγους μεγαλύτερης σαφήνειας, διευκρινίζεται ότι σύμφωνα με τις σημειώσεις, και ιδίως την παράγραφο 9, οι απαιτήσεις για την εγγραφή σε δικηγορικό σύλλογο μπορεί να περιλαμβάνουν την υποχρέωση απόκτησης πτυχίου νομικής στη χώρα υποδοχής ή ισοδύναμου τίτλου ή την υποχρέωση ολοκλήρωσης ορισμένης εκπαίδευσης υπό την επίβλεψη δικηγόρου με άδεια άσκησης επαγγέλματος ή να υπάρχει γραφείο ή ταχυδρομική διεύθυνση εντός της περιφέρειας δικαιοδοσίας συγκεκριμένου δικηγορικού συλλόγου για να μπορεί κάποιος να υποβάλει αίτηση εγγραφής στον εν λόγω δικηγορικό σύλλογο.

Αναφορικά με: Ελευθέρωση των επενδύσεων – Πρόσβαση στην αγορά, Εθνική μεταχείριση και Διασυνοριακές συναλλαγές στον τομέα των υπηρεσιών – Εθνική μεταχείριση, Τοπική παρουσία:

Στην ΕΕ: Η εκπροσώπηση φυσικών ή νομικών προσώπων ενώπιον του Γραφείου διανοητικής ιδιοκτησίας της Ευρωπαϊκής Ένωσης (EUIPO) μπορεί να πραγματοποιείται μόνον από επαγγελματία του νομικού κλάδου, ο οποίος έχει άδεια άσκησης επαγγέλματος σε ένα από τα κράτη μέλη του ΕΟΧ και την έδρα του εντός του ΕΟΧ, στον βαθμό που έχει το δικαίωμα, εντός του εν λόγω κράτους μέλους, να ενεργεί ως εκπρόσωπος σε θέματα εμπορικών σημάτων ή σε θέματα βιομηχανικής ιδιοκτησίας και από επαγγελματίες εκπροσώπους των οποίων τα ονόματα περιλαμβάνονται στον κατάλογο που τηρείται για τον σκοπό αυτόν από το EUIPO. (Μέρος της CPC 861)

Στην ΑΤ: Για την παροχή νομικών υπηρεσιών που αφορούν θέματα του δικαίου του κράτους υποδοχής (της Ένωσης και των κρατών μελών), συμπεριλαμβανομένης της παράστασης ενώπιον δικαστηρίων, απαιτείται ιθαγένεια χώρας του ΕΟΧ ή ελβετική ιθαγένεια καθώς και διαμονή (εμπορική παρουσία) σε χώρα του ΕΟΧ ή την Ελβετία. Η παροχή νομικών υπηρεσιών μέσω εμπορικής παρουσίας επιτρέπεται μόνο σε δικηγόρους με ιθαγένεια χώρας του ΕΟΧ ή ελβετική ιθαγένεια. Η παροχή νομικών υπηρεσιών όσον αφορά το δημόσιο διεθνές δίκαιο και το δίκαιο του κράτους καταγωγής επιτρέπεται μόνο σε διασυνοριακή βάση.

Η συμμετοχή αλλοδαπών δικηγόρων (οι οποίοι πρέπει να διαθέτουν όλα τα τυπικά προσόντα για την άσκηση του επαγγέλματος στο κράτος καταγωγής τους) στο κεφάλαιο οποιασδήποτε δικηγορικής εταιρείας, καθώς και το μερίδιό τους στα αποτελέσματα χρήσης της εταιρείας, δεν επιτρέπεται να υπερβαίνει το 25 %· το υπόλοιπο ποσοστό πρέπει να κατέχεται από δικηγόρους χώρας του ΕΟΧ ή της Ελβετίας που διαθέτουν όλα τα τυπικά προσόντα για την άσκηση του επαγγέλματος και μόνον αυτοί μπορούν να ασκούν καθοριστική επιρροή κατά τη λήψη αποφάσεων από τη δικηγορική εταιρεία.

Στο ΒΕ: (επίσης αναφορικά με τη Μεταχείριση του μάλλον ευνοουμένου κράτους) Για την εγγραφή στον δικηγορικό σύλλογο ως πλήρες μέλος, συμπεριλαμβανομένης της εκπροσώπησης ενώπιον δικαστηρίων, απαιτείται διαμονή. Η απαίτηση διαμονής για την εγγραφή αλλοδαπού δικηγόρου στον δικηγορικό σύλλογο ως πλήρους μέλους ορίζεται τουλάχιστον σε έξι έτη από την ημερομηνία υποβολής της αίτησης εγγραφής και τρία έτη υπό ορισμένες προϋποθέσεις. Απαιτείται πιστοποιητικό το οποίο εκδίδεται από τον Βέλγο υπουργό Εξωτερικών και βάσει του οποίου η εθνική νομοθεσία ή διεθνής σύμβαση κάνει δεκτή την αμοιβαιότητα (προϋπόθεση αμοιβαιότητας).

Αλλοδαποί δικηγόροι μπορούν να παρέχουν υπηρεσίες ως νομικοί σύμβουλοι. Οι δικηγόροι που είναι μέλη αλλοδαπών (εκτός ΕΕ) δικηγορικών συλλόγων και θέλουν να εγκατασταθούν στο Βέλγιο αλλά δεν πληρούν τις προϋποθέσεις εγγραφής στο μητρώο των δικηγόρων που διαθέτουν όλα τα τυπικά προσόντα, στον κατάλογο της ΕΕ ή στον κατάλογο των ασκούμενων δικηγόρων, μπορούν να ζητήσουν να εγγραφούν στον λεγόμενο «κατάλογο Β». Ο εν λόγω «κατάλογος Β» υπάρχει μόνο στον δικηγορικό σύλλογο των Βρυξελλών. Ένας δικηγόρος εγγεγραμμένος στον κατάλογο-Β έχει τη δυνατότητα να παρέχει συμβουλές. Η παράσταση ενώπιον του «Cour de Cassation» (Ανώτατο Ακυρωτικό Δικαστήριο) υπόκειται στην εγγραφή σε ειδικό κατάλογο.

Στη BG: (επίσης αναφορικά με τη Μεταχείριση του μάλλον ευνοουμένου κράτους): Μόνο για υπηκόους κράτους μέλους, άλλου κράτους που είναι μέρος της συμφωνίας ΕΟΧ ή της Ελβετικής Συνομοσπονδίας, οι οποίοι έχουν λάβει άδεια να ασκήσουν το επάγγελμα του δικηγόρου σύμφωνα με τη νομοθεσία οποιασδήποτε από τις προαναφερθείσες χώρες. Ένας αλλοδαπός (εκτός από τα προαναφερόμενα) που έχει την άδεια να ασκεί το επάγγελμα του δικηγόρου σύμφωνα με τη νομοθεσία της χώρας του ή της χώρας της, δύναται να προσφεύγει ενώπιον των δικαστικών οργάνων της Δημοκρατίας της Βουλγαρίας ως συνήγορος υπεράσπισης ή ως εντολοδόχος υπηκόου της χώρας του ή της χώρας της, ενεργώντας σε συγκεκριμένη υπόθεση σε συνεργασία με Βούλγαρο δικηγόρο, σε περιπτώσεις που αυτό προβλέπεται σε συμφωνία μεταξύ του βουλγαρικού και του αντίστοιχου αλλοδαπού κράτους ή βάσει αμοιβαιότητας, υποβάλλοντας για το θέμα αυτό προκαταρκτικό ερώτημα στον Πρόεδρο του ανώτατου συμβουλίου των δικηγορικών συλλόγων. Οι χώρες για τις οποίες υφίσταται αμοιβαιότητα ορίζονται από τον υπουργό Δικαιοσύνης, κατόπιν αιτήματος του προέδρου του ανώτατου συμβουλίου των δικηγορικών συλλόγων. Για την παροχή υπηρεσιών νομικής διαμεσολάβησης, ένας αλλοδαπός πρέπει να έχει άδεια για μακροχρόνια ή μόνιμη διαμονή στη Δημοκρατία της Βουλγαρίας και να έχει εγγραφεί στο ενιαίο μητρώο διαμεσολαβητών του Υπουργείου Δικαιοσύνης.



Στη CY: Απαιτείται ιθαγένεια χώρας του ΕΟΧ ή ελβετική ιθαγένεια καθώς και διαμονή (εμπορική παρουσία) σε χώρα του ΕΟΧ ή την Ελβετία. Μόνο δικηγόροι εγγεγραμμένοι στον δικηγορικό σύλλογο επιτρέπεται να είναι εταίροι ή μέτοχοι ή μέλη του διοικητικού συμβουλίου δικηγορικής εταιρείας στην Κύπρο.

Στην CZ: Για αλλοδαπούς δικηγόρους απαιτείται εγγραφή στον Τσεχικό δικηγορικό σύλλογο ως πλήρη μέλη και διαμονή (εμπορική παρουσία).

Στη DE: Μόνο οι δικηγόροι που είναι κάτοχοι τίτλου σπουδών χώρας του ΕΟΧ ή της Ελβετίας επιτρέπεται να εγγράφονται στον δικηγορικό σύλλογο και έχουν, συνεπώς, δικαίωμα παροχής νομικών υπηρεσιών. Για την εγγραφή στον δικηγορικό σύλλογο ως πλήρες μέλος απαιτείται εμπορική παρουσία. Ο αρμόδιος δικηγορικός σύλλογος μπορεί να χορηγεί εξαιρέσεις. Για αλλοδαπούς δικηγόρους (εκτός εκείνων που είναι κάτοχοι τίτλου σπουδών από χώρα του ΕΟΧ ή την Ελβετία) ενδέχεται να υπάρχουν περιορισμοί στην κατοχή μετοχών δικηγορικής εταιρείας που παρέχει νομικές υπηρεσίες στο εθνικό δίκαιο.

Στη DK: Μόνο δικηγόροι που διαθέτουν δανική άδεια άσκησης επαγγέλματος μπορούν να παρέχουν νομικές υπηρεσίες με χρήση του επαγγελματικού τίτλου «advokat» (δικηγόρος) ή οποιουδήποτε παρόμοιου τίτλου, καθώς και να παρίστανται ενώπιον των δικαστηρίων. Δικηγόροι της ΕΕ, του ΕΟΧ και της Ελβετίας μπορούν να ασκούν το επάγγελμά τους με τον επαγγελματικό τίτλο της χώρας καταγωγής τους.

Χωρίς να θίγεται η ανωτέρω επιφύλαξη της ΕΕ σχετικά με τις απαιτήσεις νομικής μορφής βάσει μη διακριτικής μεταχείρισης, μερίδια σε δικηγορική εταιρεία μπορούν να κατέχουν μόνον δικηγόροι που ασκούν ενεργά δικηγορία στην εταιρεία, τη μητρική της εταιρεία ή τη θυγατρική αυτής, άλλοι υπάλληλοι της εταιρείας ή άλλη νομική εταιρεία με έδρα στη Δανία. Άλλοι υπάλληλοι της εταιρείας μπορούν να κατέχουν συλλογικά μόνον ποσοστό που δεν υπερβαίνει το 10 % των μεριδίων και των δικαιωμάτων ψήφου, ενώ για να αποκτήσουν την ιδιότητα του μετόχου πρέπει να συμμετάσχουν με επιτυχία σε εξετάσεις για τους κανόνες που έχουν ιδιαίτερη σημασία για την άσκηση του δικηγορικού επαγγέλματος.

Μέλη του διοικητικού συμβουλίου μπορούν να είναι μόνον δικηγόροι που ασκούν ενεργά τη δικηγορία στην εταιρεία, τη μητρική της εταιρεία ή τη θυγατρική αυτής, άλλοι μεριδιούχοι και εκπρόσωποι των εργαζομένων. Η πλειονότητα των μελών του διοικητικού συμβουλίου πρέπει να είναι δικηγόροι που ασκούν ενεργά τη δικηγορία τους στην εταιρεία, τη μητρική της εταιρεία ή τη θυγατρική αυτής. Διευθυντής της δικηγορικής εταιρείας μπορεί να είναι μόνον δικηγόρος που ασκεί ενεργά τη δικηγορία στην εταιρεία, τη μητρική της εταιρεία ή τη θυγατρική αυτής και άλλος μεριδιούχος που έχει συμμετάσχει με επιτυχία στις προαναφερόμενες εξετάσεις.

Στην EST: Απαιτείται διαμονή (εμπορική παρουσία).

Στην EL: Απαιτείται ιθαγένεια χώρας του EOX ή ελβετική ιθαγένεια και διαμονή (εμπορική παρουσία) σε χώρα του EOX ή την Ελβετία.

Στην ES: Απαιτείται ιθαγένεια χώρας του EOX ή ελβετική ιθαγένεια. Οι αρμόδιες αρχές μπορούν να χορηγήσουν εξαιρέσεις όσον αφορά την ιθαγένεια.

Στη FI: Για τη χρήση του επαγγελματικού τίτλου του «δικηγόρου» («asianajaja» στα φινλανδικά ή «advokat» στα σουηδικά) απαιτείται διαμονή σε χώρα του EOX ή στην Ελβετία καθώς και εγγραφή στον δικηγορικό σύλλογο. Η παροχή νομικών υπηρεσιών επιτρέπεται επίσης από δικηγόρους που δεν είναι μέλη του δικηγορικού συλλόγου.

Στη FR: Χωρίς να θίγεται η επιφύλαξη της ΕΕ σχετικά με τις απαιτήσεις νομικής μορφής βάσει μη διακριτικής μεταχείρισης, απαιτείται διαμονή ή εγκατάσταση στον EOX για την εγγραφή στον δικηγορικό σύλλογο ως πλήρες μέλος, η οποία είναι απαραίτητη για την παροχή νομικών υπηρεσιών. Σε μια δικηγορική εταιρεία, η κατοχή μεριδίων και τα δικαιώματα ψήφου μπορεί να υπόκεινται σε ποσοτικούς περιορισμούς που σχετίζονται με την επαγγελματική δραστηριότητα των εταίρων. Η παράσταση ενώπιον του «Cour de Cassation» (Ανώτατο Ακυρωτικό Δικαστήριο) και του «Conseil d'Etat» (Συμβούλιο της Επικρατείας) υπόκειται σε ποσοτώσεις και προβλέπεται μόνο για υπηκόους της FR και της ΕΕ.

Για όλους τους δικηγόρους, η εταιρεία πρέπει να έχει μία από τις ακόλουθες νομικές μορφές που έχουν εγκριθεί σύμφωνα με το γαλλικό δίκαιο βάσει μη διακριτικής μεταχείρισης: SCP (société civile professionnelle), SEL (société d'exercice libéral), SEP (société en participation), SARL (société à responsabilité limitée), SAS (société par actions simplifiée), SA (société anonyme), SPE (société pluriprofessionnelle d'exercice) και «ένωση», υπό συγκεκριμένες προϋποθέσεις. Για την άσκηση του επαγγέλματος σε μόνιμη βάση απαιτείται διαμονή ή εγκατάσταση στον EOX.

Στην HR: Απαιτείται ιθαγένεια της Ευρωπαϊκής Ένωσης.

Στην HU: Απαιτείται ιθαγένεια χώρας του EOX ή ελβετική ιθαγένεια και διαμονή (εμπορική παρουσία) σε χώρα του EOX ή την Ελβετία.

Στη LT: (Επίσης αναφορικά με τη Μεταχείριση του μάλλον ευνοουμένου κράτους) απαιτείται ιθαγένεια χώρας του EOX ή ελβετική ιθαγένεια και διαμονή (εμπορική παρουσία) σε χώρα του EOX ή την Ελβετία.

Η άσκηση δικηγορίας ενώπιον δικαστηρίων από δικηγόρους ξένων χωρών είναι δυνατή μόνο βάσει διεθνών συμφωνιών, συμπεριλαμβανομένων ειδικών διατάξεων που αφορούν την εκπροσώπηση ενώπιον δικαστηρίων. Απαιτείται εγγραφή στο δικηγορικό σύλλογο ως πλήρες μέλος.

Στο LU (επίσης αναφορικά με τη Μεταχείριση του μάλλον ευνοουμένου κράτους): Απαιτείται ιθαγένεια χώρας του ΕΟΧ ή ελβετική ιθαγένεια και διαμονή (εμπορική παρουσία) σε χώρα του ΕΟΧ ή την Ελβετία. Το Συμβούλιο του Δικηγορικού Συλλόγου δύναται, βάσει της αρχής της αμοιβαιότητας, να αποφασίσει την άρση της απαίτησης της ιθαγένειας για αλλοδαπούς υπηκόους.

Στη LV (επίσης αναφορικά με τη Μεταχείριση του μάλλον ευνοουμένου κράτους): Απαιτείται ιθαγένεια χώρας του ΕΟΧ ή ελβετική ιθαγένεια. Η άσκηση δικηγορίας ενώπιον δικαστηρίων από δικηγόρους ξένων χωρών είναι δυνατή μόνο βάσει διμερών συμφωνιών αμοιβαίας δικαστικής συνδρομής.

Για τους δικηγόρους στην Ευρωπαϊκή Ένωση ή τους αλλοδαπούς δικηγόρους ισχύουν ειδικές προϋποθέσεις. Για παράδειγμα, η παράσταση ενώπιον ποινικών δικαστηρίων επιτρέπεται μόνον εφόσον ο αλλοδαπός δικηγόρος συνεργάζεται με δικηγόρο του Συμβουλίου Ορκωτών Δικηγόρων της Λετονίας.

Στη MT: Απαιτείται ιθαγένεια χώρας του ΕΟΧ ή ελβετική ιθαγένεια καθώς και διαμονή (εμπορική παρουσία) σε χώρα του ΕΟΧ ή την Ελβετία.

Στις NL: Η χρήση του τίτλου «δικηγόρος» επιτρέπεται μόνο σε δικηγόρους με τοπική άδεια άσκησης επαγγέλματος οι οποίοι είναι εγγεγραμμένοι στο οικείο ολλανδικό μητρώο. Αντί της χρήσης του πλήρους όρου «δικηγόρος», οι (μη εγγεγραμμένοι) αλλοδαποί δικηγόροι είναι υποχρεωμένοι να αναφέρουν, στο πλαίσιο των δραστηριοτήτων τους στις Κάτω Χώρες, τον επαγγελματικό φορέα της χώρας καταγωγής τους.

Στην PT (επίσης αναφορικά με τη Μεταχείριση του μάλλον ευνοουμένου κράτους): Απαιτείται διαμονή (εμπορική παρουσία). Για παράσταση ενώπιον δικαστηρίων, απαιτείται εγγραφή στον δικηγορικό σύλλογο ως πλήρες μέλος. Αλλοδαποί που κατέχουν τίτλο σπουδών που απονεμήθηκε από οποιαδήποτε Νομική Σχολή στην Πορτογαλία μπορούν να εγγραφούν στον πορτογαλικό δικηγορικό σύλλογο (Ordem dos Advogados), υπό τους ίδιους όρους με τους Πορτογάλους υπηκόους, εφόσον η αντίστοιχη χώρα παρέχει αμοιβαία μεταχείριση στους Πορτογάλους υπηκόους.

Άλλοι αλλοδαποί που κατέχουν πτυχίο Νομικής το οποίο έχει αναγνωριστεί από Νομική Σχολή στην Πορτογαλία μπορούν να εγγραφούν ως μέλη του δικηγορικού συλλόγου εφόσον πραγματοποιήσουν την απαιτούμενη κατάρτιση και συμμετάσχουν με επιτυχία στις τελικές εξετάσεις αξιολόγησης και εγγραφής. Μόνο δικηγορικές εταιρείες των οποίων τα μερίδια ανήκουν αποκλειστικά σε δικηγόρους που είναι μέλη του πορτογαλικού δικηγορικού συλλόγου, μπορούν να παρέχουν νομικές υπηρεσίες στην Πορτογαλία.

Στη RO: Οι αλλοδαποί δικηγόροι δεν μπορούν να διατυπώνουν προφορικά ή γραπτά συμπεράσματα ενώπιον των δικαστηρίων και άλλων δικαστικών αρχών, εκτός από τις περιπτώσεις διεθνούς διαιτησίας.

Στη SE: (επίσης αναφορικά με τη Μεταχείριση του μάλλον ευνοουμένου κράτους) Για την εγγραφή στον δικηγορικό σύλλογο και τη χρήση του τίτλου «advokat» απαιτείται διαμονή σε χώρα του ΕΟΧ ή την Ελβετία. Το διοικητικό συμβούλιο του σουηδικού δικηγορικού συλλόγου μπορεί να χορηγεί εξαιρέσεις. Η εγγραφή στον δικηγορικό σύλλογο δεν είναι απαραίτητη για την άσκηση του επαγγέλματος στο πλαίσιο του δικαίου της Σουηδίας.

Χωρίς να θίγεται η επιφύλαξη της ΕΕ σχετικά με τις απαιτήσεις νομικής μορφής βάσει μη διακριτικής μεταχείρισης, μέλη του σουηδικού δικηγορικού συλλόγου μπορούν να απασχολούνται μόνον από άλλα μέλη του δικηγορικού συλλόγου ή από εταιρείες που ασκούν την επιχειρηματική δραστηριότητα μέλους του δικηγορικού συλλόγου. Ωστόσο, μέλη του δικηγορικού συλλόγου μπορούν να απασχολούνται από αλλοδαπές εταιρείες που ασκούν δικηγορική επιχειρηματική δραστηριότητα, υπό την προϋπόθεση ότι οι εν λόγω εταιρείες έχουν έδρα σε χώρα εντός του ΕΟΧ ή στην Ελβετική Συνομοσπονδία. Υπό την προϋπόθεση εξαίρεσης από το διοικητικό συμβούλιο του σουηδικού δικηγορικού συλλόγου, τα μέλη του σουηδικού δικηγορικού συλλόγου μπορούν επίσης να απασχολούνται από δικηγορική εταιρεία εκτός της Ευρωπαϊκής Ένωσης.

Τα μέλη του δικηγορικού συλλόγου που ασκούν το επάγγελμά τους με τη μορφή δικηγορικού γραφείου ή δικηγορικής εταιρείας δεν μπορούν να έχουν άλλον σκοπό ούτε να ασκούν άλλη επιχειρηματική δραστηριότητα πέραν της άσκησης του δικηγορικού επαγγέλματος. Η συνεργασία με άλλες δικηγορικές εταιρείες επιτρέπεται, ωστόσο η συνεργασία με αλλοδαπές εταιρείες προϋποθέτει τη χορήγηση άδειας από το διοικητικό συμβούλιο του σουηδικού δικηγορικού συλλόγου. Μόνο μέλη του δικηγορικού συλλόγου δύνανται, άμεσα ή έμμεσα ή μέσω εταιρείας, να ασκούν το δικηγορικό επάγγελμα, να κατέχουν μερίδια στην εταιρεία ή να γίνονται εταίροι. Μόνο μέλη του δικηγορικού συλλόγου μπορούν να είναι μέλη ή αναπληρωματικά μέλη του διοικητικού συμβουλίου ή αναπληρωτές διευθύνοντες σύμβουλοι ή εξουσιοδοτημένοι υπογράφωντες ή γραμματείς του δικηγορικού γραφείου ή της δικηγορικής εταιρείας.

Στη SI: (επίσης αναφορικά με τη Μεταχείριση του μάλλον ευνοουμένου κράτους) Η νομική εκπροσώπηση πελατών ενώπιον δικαστηρίου έναντι αμοιβής υπόκειται στην προϋπόθεση της εμπορικής παρουσίας στη Δημοκρατία της Σλοβενίας. Αλλοδαπός δικηγόρος με δικαίωμα άσκησης δικηγορίας στη χώρα καταγωγής, δύναται να παρέχει νομικές υπηρεσίες ή να ασκεί δικηγορία υπό τους όρους που καθορίζονται στο άρθρο 34α του νόμου περί δικηγόρων, εφόσον εκπληρώνεται η προϋπόθεση της πραγματικής αμοιβαιότητας.

Χωρίς να θίγεται η επιφύλαξη της ΕΕ σχετικά με τις απαιτήσεις νομικής μορφής βάσει μη διακριτικής μεταχείρισης, η εμπορική παρουσία για τους δικηγόρους που διορίζονται από τον σλοβενικό δικηγορικό σύλλογο περιορίζεται αποκλειστικά και μόνο στη σύσταση ατομικής επιχείρησης, δικηγορικής εταιρείας περιορισμένης ευθύνης (προσωπική εταιρεία) ή στη σύσταση δικηγορικής εταιρείας μη περιορισμένης ευθύνης (προσωπική εταιρεία). Οι δραστηριότητες των δικηγορικών εταιρειών περιορίζονται στην άσκηση του δικηγορικού επαγγέλματος. Μόνο δικηγόροι δύνανται να είναι εταίροι δικηγορικής εταιρείας.

Στη SK: (επίσης αναφορικά με τη Μεταχείριση του μάλλον ευνοουμένου κράτους) Για την παροχή νομικών υπηρεσιών που αφορούν θέματα του δικαίου της χώρας υποδοχής, συμπεριλαμβανομένης της παράστασης ενώπιον δικαστηρίων, απαιτείται ιθαγένεια χώρας του ΕΟΧ καθώς και διαμονή (εμπορική παρουσία) σε χώρα του ΕΟΧ. Για δικηγόρους από χώρες εκτός ΕΕ απαιτείται πραγματική αμοιβαιότητα.

Μέτρα:

EE: Άρθρο 120 του κανονισμού (ΕΕ) 2017/1001 του Ευρωπαϊκού Κοινοβουλίου και του Συμβουλίου<sup>1</sup>, άρθρο 78 του κανονισμού (ΕΚ) αριθ. 6/2002 του Συμβουλίου, της 12ης Δεκεμβρίου 2001<sup>2</sup>.

AT: Rechtsanwaltsordnung (νόμος περί δικηγόρων) – RAO, RGBI. Nr. 96/1868, άρθρο 1 και § 21c.

BE: Κώδικας Πολιτικής Δικονομίας του Βελγίου (άρθρα 428-508): βασιλικό διάταγμα της 24ης Αυγούστου 1970.

BG: Νόμος περί δικηγόρων· Νόμος περί διαμεσολάβησης· και Νόμος περί συμβολαιογράφων και συμβολαιογραφικών δραστηριοτήτων.

CY: Νόμος περί δικηγόρων (κεφάλαιο 2), όπως τροποποιήθηκε.

---

<sup>1</sup> Κανονισμός (ΕΕ) 2017/1001 του Ευρωπαϊκού Κοινοβουλίου και του Συμβουλίου, της 14ης Ιουνίου 2017, για το σήμα της Ευρωπαϊκής Ένωσης (ΕΕ ΕΕ L 154 της 16.6.2017, σ. 1).

<sup>2</sup> Κανονισμός (ΕΚ) αριθ. 6/2002 του Συμβουλίου, της 12ης Δεκεμβρίου 2001, για τα κοινοτικά σχέδια και υποδείγματα (ΕΕ ΕΕ L 3 της 5.1.2002, σ. 1).

CZ: Νόμος αριθ. 85/1996 Συλλ., περί του δικηγορικού επαγγέλματος.

DE: Bundesrechtsanwaltsordnung (BRAO Ομοσπονδιακός κώδικας περί δικηγόρων) άρθρα 59e, 59f και 206. ομοσπονδιακός κώδικας περί δικηγόρων)

Gesetz über die Tätigkeit europäischer Rechtsanwälte in Deutschland (EuRAG) και Rechtsdienstleistungsgesetz (RDG) άρθρο 10.

DK: Retsplejeloven (νόμος περί απονομής δικαιοσύνης) κεφάλαια 12 και 13 (ενοποιημένος νόμος αριθ. 1284 της 14ης Νοεμβρίου 2018).

EST: Advokatuuriseadus (νόμος περί δικηγορικού συλλόγου)

Tsiviilkohtumenetluse seadustik (κώδικας πολιτικής δικονομίας)· halduskohtumenetluse seadustik (κώδικας διοικητικών διαδικασιών)· kriminaalmenetluse seadustik (κώδικας ποινικής δικονομίας)· και väärteomenetluse seadustik (κώδικας διαδικασίας για πλημμελήματα).

EL: Νέος Κώδικας Δικηγόρων αριθ. 4194/2013.

ES: Estatuto General de la Abogacía Española, aprobado por Real Decreto 658/2001, άρθρο 13.1<sup>a</sup>.

FI: Laki asianajajista (νόμος περί δικηγόρων) (496/1958), άρθρα 1 και 3· και Oikeudenkäymiskaari (4/1734) (κώδικας πολιτικής δικονομίας).

FR: Loi 71-1130 du 31 décembre 1971, Loi 90- 1259 du 31 décembre 1990, décret 91-1197 du 27 novembre 1991, και Ordonnance du 10 septembre 1817 modifiée.



HR: Νόμος περί δικηγορικού επαγγέλματος (OG 9/94, 117/08, 75/09, 18/11).

HU: Νόμος LXXVIII του 2017 περί επαγγελματικών δραστηριοτήτων δικηγόρων.

LT: Νόμος αριθ. IX-2066 για τον Δικηγορικό Σύλλογο της Δημοκρατίας της Λιθουανίας, της 18ης Μαρτίου 2004, όπως τροποποιήθηκε τελευταία στις 12 Δεκεμβρίου 2017 με τον νόμο αριθ. XIII-571.

LU: Loi du 16 décembre 2011 modifiant la loi du 10 août 1991 sur la profession d'avocat.

LV: Νόμος περί ποινικής δικονομίας, άρθρο 79· και Νόμος περί δικηγόρων της Δημοκρατίας της Λετονίας, άρθρο 4.

MT: Κώδικας οργάνωσης και πολιτικής δικονομίας (κεφάλαιο 12).

NL: Advocatenwet (νόμος για τους δικηγόρους).

PT: Νόμος 145/2015, 9 set., alterada p/ Lei 23/2020, 6 jul. (art.º 194 substituído p/ art.º 201.º e art.º 203.º substituído p/ art.º 213.º).

Καταστατικό του πορτογαλικού δικηγορικού συλλόγου (Estatuto da Ordem dos Advogados) και νομοθετικό διάταγμα 229/2004, άρθρα 5, 7 –9·

Νομοθετικό διάταγμα 88/2003, άρθρα 77 και 102·

Καταστατικό του επαγγελματικού συλλόγου νομικών συμβούλων (Estatuto da Câmara dos Solicitadores), όπως τροποποιήθηκε με τον νόμο 49/2004, mas alterada p/ Lei 154/2015, 14 set· από τον νόμο 14/2006 και το νομοθετικό διάταγμα αριθ. 226/2008, alterado p/ Lei 41/2013, 26 jun·

Νόμος 78/2001, άρθρα 31, 4 alterada p/ Lei 54/2013, 31 jul· Κανονιστική ρύθμιση οικογενειακής και εργασιακής διαμεσολάβησης (διάταγμα 282/2010), alterada p/ Portaria 283/2018, 19 out·

Νόμος 21/2007 περί ποινικής διαμεσολάβησης, άρθρο 12·

Νόμος 22/2013, 26 fev., alterada p/ Lei 17/2017, 16 maio, alterada pelo Decreto-Lei 52/2019, 17 abril.

RO: Νόμος περί δικηγόρων·

Νόμος περί διαμεσολάβησης· και

Νόμος περί συμβολαιογράφων και συμβολαιογραφικών δραστηριοτήτων.

SE: Rättegångsbalken (Σουηδικός κώδικας πολιτικής δικονομίας) (1942:740)· και Κώδικας δεοντολογίας του σουηδικού δικηγορικού συλλόγου που εκδόθηκε στις 29 Αυγούστου 2008.

SI: Zakon o odvetništvu (Neuradno prečiščeno besedilo-ZOdv-NPB8 Državnega Zbora RS z dne 7. junij. 2019 (Νόμος περί δικηγόρων – ανεπίσημο ενοποιημένο έγγραφο που καταρτίστηκε από το σλοβενικό κοινοβούλιο στις 7 Ιουνίου 2009).

SK: Νόμος 586/2003 περί δικηγόρων, άρθρα 2 και 12.

Αναφορικά με: Ελευθέρωση των επενδύσεων – Πρόσβαση στην αγορά, Εθνική μεταχείριση:

Στην PL: Άλλοδαποί δικηγόροι δύνανται να συστήσουν εταιρείες μόνο με τη μορφή ομόρρυθμης εταιρείας, ετερόρρυθμης εταιρείας ή ετερόρρυθμης εταιρείας κατά μετοχές.

Μέτρα:

PL: Νόμος της 5ης Ιουλίου 2002 περί παροχής υπηρεσιών νομικής βοήθειας στη Δημοκρατία της Πολωνίας από αλλοδαπούς δικηγόρους, άρθρο 19.

Αναφορικά με: Διασυνοριακές συναλλαγές στον τομέα των υπηρεσιών – Πρόσβαση στην αγορά

Στις ΙΕ, ΙΤ: Για την παροχή νομικών υπηρεσιών που αφορούν θέματα του δικαίου της χώρας υποδοχής, συμπεριλαμβανομένης της παράστασης ενώπιον δικαστηρίων, απαιτείται διαμονή (εμπορική παρουσία).

Μέτρα:

IE: Νόμοι περί νομικών συμβούλων 1954-2011.

IT: Βασιλικό διάταγμα 1578/1933, άρθρο 17 περί του δικηγορικού επαγγέλματος.

β) Σύμβουλοι σε θέματα διπλωμάτων ευρεσιτεχνίας, σύμβουλοι σε θέματα βιομηχανικής ιδιοκτησίας, σύμβουλοι σε θέματα διανοητικής ιδιοκτησίας (μέρος της CPC 879, 861, 8613)

Αναφορικά με: Ελευθέρωση των επενδύσεων – Πρόσβαση στην αγορά, Εθνική μεταχείριση και Διασυνοριακές συναλλαγές στον τομέα των υπηρεσιών – Τοπική παρουσία:

Στην AT: Για την παροχή συμβουλευτικών υπηρεσιών σε θέματα διπλωμάτων ευρεσιτεχνίας απαιτείται ιθαγένεια χώρας του EOX ή ελβετική ιθαγένεια, απαιτείται εκεί διαμονή.

Στη BG και στην CY: Για την παροχή συμβουλευτικών υπηρεσιών σε θέματα διπλωμάτων ευρεσιτεχνίας απαιτείται ιθαγένεια χώρας του EOX ή ελβετική ιθαγένεια. Στην CY απαιτείται διαμονή.

Στη DE: Μόνο δικηγόροι ειδικευμένοι στο δίκαιο των διπλωμάτων ευρεσιτεχνίας που είναι κάτοχοι γερμανικών τίτλων σπουδών επιτρέπεται να εγγράφονται στον δικηγορικό σύλλογο και έχουν, συνεπώς, δικαίωμα παροχής συμβουλευτικών υπηρεσιών σε θέματα διπλωμάτων ευρεσιτεχνίας στη Γερμανία στο πλαίσιο του εθνικού δικαίου. Οι αλλοδαποί δικηγόροι που είναι ειδικευμένοι στο δίκαιο των διπλωμάτων ευρεσιτεχνίας μπορούν να παρέχουν νομικές υπηρεσίες σε θέματα αλλοδαπού δικαίου, εφόσον αποδείξουν ότι διαθέτουν εξειδικευμένες γνώσεις για την παροχή νομικών υπηρεσιών στη Γερμανία απαιτείται εγγραφή. Οι αλλοδαποί δικηγόροι που είναι ειδικευμένοι στο δίκαιο των διπλωμάτων ευρεσιτεχνίας (εκτός από εκείνους με τίτλους σπουδών από χώρα του EOX ή την Ελβετία) δεν επιτρέπεται να ιδρύουν εταιρεία από κοινού με δικηγόρους ειδικευμένους στο δίκαιο των διπλωμάτων ευρεσιτεχνίας που είναι Γερμανοί υπήκοοι.

Οι αλλοδαποί δικηγόροι που είναι ειδικευμένοι στο δίκαιο των διπλωμάτων ευρεσιτεχνίας (εκτός από εκείνους με τίτλους σπουδών από χώρα του EOX ή την Ελβετία) μπορούν να έχουν εμπορική παρουσία μόνο με την εταιρική μορφή «Patentanwalts-GmbH» ή «Patentanwalts-AG» αποκτώντας μειοψηφικό μερίδιο.

Στην EST: Για την παροχή συμβουλευτικών υπηρεσιών σε θέματα διπλωμάτων ευρεσιτεχνίας απαιτείται εσθονική ιθαγένεια ή ιθαγένεια της ΕΕ, καθώς και μόνιμη διαμονή.

Στην ES και στην PT: Για την παροχή συμβουλευτικών υπηρεσιών σε θέματα βιομηχανικής ιδιοκτησίας απαιτείται η ιθαγένεια χώρας του EOX.

Στη FR: Για καταχώριση στον κατάλογο συμβούλων σε θέματα βιομηχανικής ιδιοκτησίας, απαιτείται εγκατάσταση ή διαμονή στον EOX. Για τα φυσικά πρόσωπα απαιτείται ιθαγένεια χώρας του EOX. Για την εκπροσώπηση πελάτη ενώπιον του εθνικού γραφείου διανοητικής ιδιοκτησίας, απαιτείται εγκατάσταση στον EOX. Παροχή υπηρεσιών μόνον υπό εταιρική μορφή SCP (société civile professionnelle), SEL (société d'exercice libéral) ή κάθε άλλη νομική μορφή, υπό ορισμένες προϋποθέσεις. Ανεξάρτητα από τη νομική μορφή, άνω του 50 % των μετοχών και δικαιωμάτων ψήφου πρέπει να κατέχονται από επαγγελματίες του EOX. Οι δικηγορικές εταιρείες ενδέχεται να έχουν το δικαίωμα να παρέχουν συμβουλευτικές υπηρεσίες σε θέματα βιομηχανικής ιδιοκτησίας (βλέπε επιφύλαξη για τις νομικές υπηρεσίες).

Αναφορικά με: Διασυνοριακές συναλλαγές στον τομέα των υπηρεσιών – Τοπική παρουσία:

Στις FI και HU: Για την παροχή συμβουλευτικών υπηρεσιών για ζητήματα διπλωμάτων ευρεσιτεχνίας απαιτείται διαμονή σε χώρα του EOX.

Στη SI: Για κατόχους ή αιτούντες καταχωρισμένων δικαιωμάτων (διπλώματα ευρεσιτεχνίας, εμπορικά σήματα, προστασία σχεδίων ή υποδειγμάτων) απαιτείται διαμονή στη Σλοβενία. Εναλλακτικά, απαιτείται σύμβουλος σε θέματα διπλωμάτων ευρεσιτεχνίας ή σύμβουλος σε θέματα εμπορικών σημάτων και σχεδίων ή υποδειγμάτων, ο οποίος είναι εγγεγραμμένος στη Σλοβενία, με κύριο σκοπό τις επιδόσεις εγγράφων, κοινοποιήσεις κ.λπ.

Μέτρα:

AT: Νόμος περί συμβούλων σε θέματα διπλωμάτων ευρεσιτεχνίας (§§ 2 and 16a).

BG: Άρθρο 4 του διατάγματος για αντιπροσώπους όσον αφορά τη διανοητική ιδιοκτησία.

CY: Νόμος περί δικηγόρων (κεφάλαιο 2), όπως τροποποιήθηκε.

DE: Patentanwaltsordnung (PAO).

EST: Patendivoliniku seadus (νόμος περί συμβούλων σε θέματα διπλωμάτων ευρεσιτεχνίας) § 2, § 14.

ES: Ley 11/1986, de 20 de marzo, de Patentes de Invención y Modelos de utilidad, άρθρα 155-157.

FI: Tavaramerkkilaki (νόμος περί εμπορικών σημάτων) (7/1964).

Laki auktorisoiduista teollisoikeusasiamehistä (νόμος περί των εξουσιοδοτημένων συμβούλων σε θέματα βιομηχανικής ιδιοκτησίας) (22/2014) και

Laki kasvinjalostajanoikeudesta (νόμος περί των δικαιωμάτων βελτιωτή ποικιλίας φυτών)

1279/2009 και Mallioikeuslaki (νόμος περί καταχωρισμένων σχεδίων ή υποδειγμάτων) 221/1971.

FR: Code de la propriété intellectuelle.

HU: Νόμος XXXII του 1995 περί συμβούλων σε θέματα διπλωμάτων ευρεσιτεχνίας.

PT: Νομοθετικό διάταγμα 15/95, όπως τροποποιήθηκε με τον νόμο 17/2010, το Portaria 1200/2010, άρθρο 5, και το Portaria 239/2013 και Νόμος 9/2009.

SI: Zakon o industrijski lastnini (νόμος περί βιομηχανικής ιδιοκτησίας), Uradni list RS, št. 51/06 – uradno prečiščeno besedilo στα 100/13 και 23/20 (Επίσημη Εφημερίδα της Δημοκρατίας της Σλοβενίας αριθ. 51/06 – επίσημο κωδικοποιημένο κείμενο 100/13 και 23/20).

Αναφορικά με: Ελευθέρωση των επενδύσεων – Εθνική μεταχείριση και Διασυνοριακές συναλλαγές στον τομέα των υπηρεσιών – Εθνική μεταχείριση, Τοπική παρουσία:

Στην ΙΕ: Όσον αφορά την εγκατάσταση, τουλάχιστον ένας από τους διευθυντές, τους εταίρους, τα διοικητικά στελέχη ή τους υπαλλήλους μιας εταιρείας πρέπει να είναι εγγεγραμμένος ως σύμβουλος σε θέματα διπλωμάτων ευρεσιτεχνίας ή διανοητικής ιδιοκτησίας στην Ιρλανδία. Η διασυνοριακή βάση απαιτεί την ιθαγένεια χώρας του ΕΟΧ και εμπορική παρουσία και κύρια έδρα επιχειρηματικής δραστηριότητας σε κράτος μέλος του ΕΟΧ, καθώς και τίτλους σπουδών σύμφωνα με το δίκαιο κράτους μέλους του ΕΟΧ.

Μέτρα:

ΙΕ: Νόμος για τα εμπορικά σήματα 1996 άρθρα 85 και 86, όπως τροποποιήθηκαν

Κανονισμοί για τα εμπορικά σήματα 1996, κανονισμός 51, κανονισμός 51 Α και κανονισμός 51 Β, όπως τροποποιήθηκαν· Νόμος περί διπλωμάτων ευρεσιτεχνίας 1992, άρθρα 106 και 107, όπως τροποποιήθηκαν· και Μητρώο των κανόνων περί συμβούλων σε θέματα διπλωμάτων ευρεσιτεχνίας S.I. 580 του 2015.

γ) Υπηρεσίες λογιστικής και τήρησης λογιστικών βιβλίων (CPC 8621 εκτός από τις ελεγκτικές υπηρεσίες, 86213, 86219, 86220)

Αναφορικά με: Ελευθέρωση των επενδύσεων – Πρόσβαση στην αγορά, Εθνική μεταχείριση και Διασυνοριακές συναλλαγές στον τομέα των υπηρεσιών – Τοπική παρουσία:

Στην ΑΤ: Το ποσοστό των μετοχών και των δικαιωμάτων ψήφου αλλοδαπών λογιστών, υπευθύνων τήρησης λογιστικών βιβλίων, οι οποίοι διαθέτουν τα τυπικά προσόντα για την άσκηση του επαγγέλματος σύμφωνα με τη νομοθεσία της χώρας καταγωγής τους, σε επιχείρηση αυστριακού δικαίου δεν μπορεί να υπερβαίνει το 25 %. Ο πάροχος των υπηρεσιών πρέπει να έχει γραφείο ή επαγγελματική έδρα στον ΕΟΧ (CPC 862).

Στη FR: Απαιτείται εγκατάσταση ή διαμονή. Παροχή μέσω οποιασδήποτε εταιρικής μορφής, εκτός από τις εταιρείες SNC (Société en nom collectif) και SCS (Société en commandite simple). Ειδικοί όροι ισχύουν για εταιρείες SEL (sociétés d'exercice libéral), AGC (Association de gestion et comptabilité) και SPE (Société pluri-professionnelle d'exercice). (CPC 86213, 86219, 86220).

Στην IT: Για την εγγραφή στο επαγγελματικό μητρώο, η οποία είναι απαραίτητη για την παροχή υπηρεσιών λογιστικής και τήρησης λογιστικών βιβλίων, απαιτείται διαμονή ή επιχειρηματική έδρα (CPC 86213, 86219, 86220).

Στην PT: (επίσης αναφορικά με τη Μεταχείριση του μάλλον ευνοουμένου κράτους): Για εγγραφή στο επαγγελματικό μητρώο του Επιμελητηρίου Ορκωτών Λογιστών (Ordem dos Contabilistas Certificados) απαιτείται διαμονή ή επιχειρηματική έδρα, η οποία είναι απαραίτητη για την παροχή λογιστικών υπηρεσιών, υπό την προϋπόθεση ότι υπάρχει αμοιβαία μεταχείριση για Πορτογάλους υπηκόους.

Μέτρα:

AT: Wirtschaftstreuhandberufsgesetz (νόμος περί του επαγγέλματος του λογιστή και του ελεγκτή, BGBl.

I Nr. 58/1999), § 12, § 65, § 67, § 68 (1) 4· και

Bilanzbuchhaltungsgesetz (BibuG), BGBl. I Nr. 191/2013, §§ 7, 11, 28.

FR: Ordonnance 45-2138 du 19 septembre 1945.

IT: Νομοθετικό διάταγμα 139/2005· και Νόμος 248/2006.

PT: Νομοθετικό διάταγμα 452/99, όπως τροποποιήθηκε με τον νόμο 139/2015, της 7ης Σεπτεμβρίου.

Αναφορικά με: Διασυνοριακές συναλλαγές στον τομέα των υπηρεσιών – Τοπική παρουσία

Στη SI: Για την παροχή υπηρεσιών λογιστικής και τήρησης βιβλίων απαιτείται η εγκατάσταση στην Ευρωπαϊκή Ένωση (CPC 86213, 86219, 86220).

Μέτρα:

SI: Νόμος περί υπηρεσιών στην εσωτερική αγορά, Εφημερίδα της Κυβερνήσεως της Δημοκρατίας της Σλοβενίας αριθ. 21/10.

δ) Ελεγκτικές υπηρεσίες (CPC – 86211, 86212, εκτός από τις υπηρεσίες λογιστικής και τήρησης λογιστικών βιβλίων)

Αναφορικά με: Ελευθέρωση των επενδύσεων – Εθνική μεταχείριση, Μεταχείριση του μάλλον ευνοουμένου κράτους και Διασυνοριακές συναλλαγές στον τομέα των υπηρεσιών – Εθνική μεταχείριση, Μεταχείριση του μάλλον ευνοουμένου κράτους:



Στην ΕΕ: Η παροχή υπηρεσιών υποχρεωτικών ελέγχων απαιτεί έγκριση από τις αρμόδιες αρχές κράτους μέλους που μπορεί να αναγνωρίζουν την ισοτιμία των επαγγελματικών προσόντων ελεγκτών που είναι υπήκοοι του Ηνωμένου Βασιλείου ή τρίτης χώρας, με την προϋπόθεση της αμοιβαιότητας (CPC 8621).

Μέτρα:

ΕΕ: Οδηγία 2013/34/ΕΕ του Ευρωπαϊκού Κοινοβουλίου και του Συμβουλίου<sup>1</sup> και Οδηγία 2006/43/ΕΚ του Ευρωπαϊκού Κοινοβουλίου και του Συμβουλίου<sup>2</sup>.

Αναφορικά με: Απελευθέρωση των επενδύσεων – Πρόσβαση στην αγορά:

Στη ΒG: Ενδέχεται να ισχύουν απαιτήσεις νομικής μορφής βάσει μη διακριτικής μεταχείρισης.

Μέτρα:

BG: Νόμος περί των ανεξάρτητων οικονομικών ελέγχων.

---

<sup>1</sup> Οδηγία 2013/34/ΕΕ του Ευρωπαϊκού Κοινοβουλίου και του Συμβουλίου, της 26ης Ιουνίου 2013, σχετικά με τις ετήσιες οικονομικές καταστάσεις, τις ενοποιημένες οικονομικές καταστάσεις και συναφείς εκθέσεις επιχειρήσεων ορισμένων μορφών, την τροποποίηση της οδηγίας 2006/43/ΕΚ του Ευρωπαϊκού Κοινοβουλίου και του Συμβουλίου και την κατάργηση των οδηγιών 78/660/ΕΟΚ και 83/349/ΕΟΚ του Συμβουλίου (ΕΕ ΕΕL 182 της 29.6.2013, σ. 19).

<sup>2</sup> Οδηγία 2006/43/ΕΚ του Ευρωπαϊκού Κοινοβουλίου και του Συμβουλίου, της 17ης Μαΐου 2006, για τους υποχρεωτικούς ελέγχους των ετήσιων και των ενοποιημένων λογαριασμών, για την τροποποίηση των οδηγιών 78/660/ΕΟΚ και 83/349/ΕΟΚ του Συμβουλίου και για την κατάργηση της οδηγίας 84/253/ΕΟΚ του Συμβουλίου (ΕΕ ΕΕ L 157 της 9.6.2006, σ. 87).

Αναφορικά με: Ελευθέρωση των επενδύσεων – Πρόσβαση στην αγορά, Εθνική μεταχείριση και Διασυνοριακές συναλλαγές στον τομέα των υπηρεσιών – Τοπική παρουσία:

Στην ΑΤ: Το ποσοστό των μετοχών και των δικαιωμάτων ψήφου αλλοδαπών ελεγκτών, οι οποίοι διαθέτουν τα τυπικά προσόντα για την άσκηση του επαγγέλματος σύμφωνα με το δίκαιο της χώρας καταγωγής τους, σε επιχείρηση αυστριακού δικαίου δεν μπορεί να υπερβαίνει το 25 %. Ο πάροχος των υπηρεσιών πρέπει να έχει γραφείο ή επαγγελματική έδρα στον ΕΟΧ.

Μέτρα:

ΑΤ: Wirtschaftstreuhandberufsgesetz (νόμος περί του επαγγέλματος του λογιστή και του ελεγκτή, BGBl.

I Nr. 58/1999), § 12, § 65, § 67, § 68 (1) 4.

Αναφορικά με: Ελευθέρωση των επενδύσεων – Πρόσβαση στην αγορά και Διασυνοριακές συναλλαγές στον τομέα των υπηρεσιών – Τοπική παρουσία:

Στη ΔΚ: Για την παροχή υπηρεσιών υποχρεωτικού ελέγχου απαιτείται η χορήγηση άδειας ελεγκτή από το δανικό κράτος. Για την άδεια απαιτείται διαμονή σε κράτος μέλος του ΕΟΧ. Οι ελεγκτές και οι ελεγκτικές εταιρείες που δεν έχουν λάβει άδεια σύμφωνα με τον κανονισμό για την εφαρμογή της οδηγίας 2006/43/ΕΚ, στη βάση του άρθρου 54 παράγραφος 3 στοιχείο ζ) της συνθήκης για τον νόμιμο έλεγχο δεν μπορούν να διαθέτουν άνω του 10 τοις εκατό των δικαιωμάτων ψήφου σε εγκεκριμένες λογιστικές εταιρείες.

Στη FR: (επίσης αναφορικά με τη Μεταχείριση του μάλλον ευνοουμένου κράτους) Για τους υποχρεωτικούς ελέγχους: απαιτείται εγκατάσταση ή διαμονή. Οι Βρετανοί υπήκοοι μπορούν να παρέχουν υπηρεσίες υποχρεωτικού ελέγχου στη Γαλλία, με την προϋπόθεση της αμοιβαιότητας. Παροχή μέσω οποιασδήποτε εταιρικής μορφής εκτός από εκείνες στις οποίες ως εταίροι θεωρούνται έμποροι («commerçants»), όπως σε εταιρείες SNC (Société en nom collectif) και SCS (Société en commandite simple).

Στην PL: Για την παροχή ελεγκτικών υπηρεσιών απαιτείται εγκατάσταση στην Ευρωπαϊκή Ένωση.

Ισχύουν απαιτήσεις όσον αφορά τη νομική μορφή.

Μέτρα:

DK: Revisorloven (νόμος της Δανίας περί εγκεκριμένων ελεγκτών και ελεγκτικών εταιρειών), νόμος αριθ. 1287 της 20ής Νοεμβρίου 2018.

FR: Code de commerce

PL: Νόμος της 11ης Μαΐου 2017 περί των νόμιμων ελεγκτών, των ελεγκτικών εταιρειών και της δημόσιας εποπτείας – Επίσημη Εφημερίδα του 2017, σημείο 1089.

Αναφορικά με: Απελευθέρωση των επενδύσεων – Πρόσβαση στην αγορά, Εθνική μεταχείριση και Διασυνοριακές συναλλαγές στον τομέα των υπηρεσιών – Πρόσβαση στην αγορά, Εθνική μεταχείριση:

Στη CY: Απαιτείται άδεια, η οποία υπόκειται σε εξέταση των οικονομικών αναγκών. Βασικά κριτήρια: οι συνθήκες απασχόλησης στον υποτομέα. Επιτρέπονται οι επαγγελματικές ενώσεις (συμπράξεις) μεταξύ φυσικών προσώπων.

Στη SK: Μόνον επιχειρήσεις στις οποίες τουλάχιστον το 60 % των μετοχών ή των δικαιωμάτων ψήφου ανήκουν στην κατοχή Σλοβάκων υπηκόων ή υπηκόων κρατών μελών μπορούν να λάβουν άδεια διενέργειας ελέγχων στη Σλοβακική Δημοκρατία.

Μέτρα:

CY: Νόμος περί ελεγκτών του 2017 (Νόμος 53(I)/2017).

SK: Νόμος αριθ. 423/2015 περί υποχρεωτικών ελέγχων.

Αναφορικά με: Ελευθέρωση των επενδύσεων – Πρόσβαση στην αγορά και Διασυνοριακές συναλλαγές στον τομέα των υπηρεσιών – Εθνική μεταχείριση, Τοπική παρουσία:

Στη DE: Οι ελεγκτικές εταιρείες («Wirtschaftsprüfungsgesellschaften») επιτρέπεται να λαμβάνουν μόνον νομικές μορφές επιτρεπόμενες στο εσωτερικό του EOX. Οι ομόρρυθμες εταιρείες και οι ετερόρρυθμες εμπορικές εταιρείες μπορούν να αναγνωριστούν ως «Wirtschaftsprüfungsgesellschaften» εάν είναι εγγεγραμμένες στο εμπορικό μητρώο επιχειρήσεων ως εμπορικές εταιρείες βάσει των καταπιστευματικών τους δραστηριοτήτων, άρθρο 27 του WPO (νόμος περί λογιστών). Ωστόσο, ελεγκτές από τρίτες χώρες που είναι καταχωρισμένοι σύμφωνα με το άρθρο 134 του WPO επιτρέπεται να διενεργούν τους υποχρεωτικούς ελέγχους των ετήσιων φορολογικών δηλώσεων ή να καταρτίζουν τις ενοποιημένες οικονομικές καταστάσεις εταιρείας η οποία έχει την έδρα της εκτός της Ένωσης και της οποίας οι κινητές αξίες προσφέρονται προς διαπραγμάτευση σε οργανωμένη αγορά.

Μέτρα:

DE: Handelsgesetzbuch (HGB· κώδικας εμπορικού δικαίου)·  
Gesetz über eine Berufsordnung der Wirtschaftsprüfer (Wirtschaftsprüferordnung - WPO· νόμος  
περί λογιστών).

Αναφορικά με: Απελευθέρωση των επενδύσεων – Εθνική μεταχείριση και Διασυνοριακές  
συναλλαγές στον τομέα των υπηρεσιών – Εθνική μεταχείριση:

Στην ES: Οι νόμιμοι ελεγκτές πρέπει να είναι υπήκοοι κράτους μέλους. Η επιφύλαξη αυτή δεν  
ισχύει για τον έλεγχο εταιρειών εκτός της Ευρωπαϊκής Ένωσης οι οποίες είναι εισηγμένες σε  
ισπανική οργανωμένη αγορά.

Μέτρα:

ES: Ley 22/2015, de 20 de julio, de Auditoría de Cuentas (νέος νόμος περί ελέγχου: Νόμος 22/2015  
για τις ελεγκτικές υπηρεσίες).

Αναφορικά με: Απελευθέρωση των επενδύσεων – Πρόσβαση στην αγορά, Εθνική μεταχείριση:

Στην EST: Ισχύουν απαιτήσεις όσον αφορά τη νομική μορφή. Η πλειονότητα των δικαιωμάτων  
ψήφου που αντιστοιχούν στις μετοχές ελεγκτικής εταιρείας ανήκει σε ορκωτούς ελεγκτές που  
υπόκεινται σε εποπτεία αρμόδιας αρχής κράτους μέλους του EOX οι οποίοι έχουν αποκτήσει τα  
προσόντα τους σε κράτος μέλος του EOX ή σε ελεγκτικές εταιρείες. Τουλάχιστον τα τρία τέταρτα  
των προσώπων που εκπροσωπούν ελεγκτική εταιρεία βάσει νόμου έχουν αποκτήσει τα προσόντα  
τους σε κράτος μέλος του EOX.

Μέτρα:

EST: Νόμος περί ελεγκτικών δραστηριοτήτων (Audiitoritegevuse seadus) άρθρα 76-77

Αναφορικά με: Ελευθέρωση των επενδύσεων – Εθνική μεταχείριση, Μεταχείριση του μάλλον ευνοουμένου κράτους και Διασυνοριακές συναλλαγές στον τομέα των υπηρεσιών – Τοπική παρουσία:

Στη SI: Απαιτείται εμπορική παρουσία. Ελεγκτική οντότητα τρίτης χώρας δύναται να κατέχει μετοχές ή να συνεταιρίζεται σε σλοβενικές ελεγκτικές εταιρείες, υπό τον όρο ότι, δυνάμει του δικαίου της χώρας στην οποία έχει συσταθεί η εν λόγω ελεγκτική οντότητα τρίτης χώρας, οι σλοβενικές ελεγκτικές εταιρείες δύνανται να κατέχουν μετοχές ή να συνεταιρίζονται σε ελεγκτικές οντότητες στην εν λόγω χώρα (απαίτηση αμοιβαιότητας).

Μέτρα:

SI: Νόμος περί ελέγχων (ZRev-2), Επίσημη Εφημερίδα της Δημοκρατίας της Σλοβενίας αριθ. 65/2008 (όπως τροποποιήθηκε τελευταία με τον αριθ. 84/18) και Νόμος περί εταιρειών (ZGD-1), Επίσημη Εφημερίδα της Δημοκρατίας της Σλοβενίας αριθ. 42/2006 (όπως τροποποιήθηκε τελευταία με τον αριθ. 22/19 – ZPosS)

Αναφορικά με: Διασυνοριακές συναλλαγές στον τομέα των υπηρεσιών – Τοπική παρουσία

Στο BE: Απαιτείται εγκατάσταση στο Βέλγιο, στην περιοχή όπου πρόκειται να ασκηθεί η επαγγελματική δραστηριότητα και όπου θα τηρούνται οι πράξεις, τα έγγραφα και η αλληλογραφία που την αφορούν· τουλάχιστον ένας διαχειριστής ή διευθυντής της εγκατάστασης πρέπει να έχει εγκριθεί ως ελεγκτής.

Στη FI: Για τουλάχιστον έναν από τους ελεγκτές φινλανδικής εταιρείας περιορισμένης ευθύνης και των εταιρειών που υποχρεούνται να διενεργήσουν λογιστικό έλεγχο απαιτείται διαμονή στον ΕΟΧ. Ο ελεγκτής πρέπει να είναι ελεγκτής ή ελεγκτική εταιρεία με τοπική άδεια άσκησης επαγγέλματος.

Στην HR: Οι ελεγκτικές υπηρεσίες επιτρέπεται να παρέχονται μόνο από νομικά πρόσωπα που είναι εγκατεστημένα στην Κροατία ή από φυσικά πρόσωπα που διαμένουν στην Κροατία.

Στην IT: Για την παροχή ελεγκτικών υπηρεσιών από φυσικά πρόσωπα απαιτείται διαμονή.

Στη LT: Για την παροχή ελεγκτικών υπηρεσιών απαιτείται εγκατάσταση στον EOX.

Στη SE: Η παροχή υπηρεσιών υποχρεωτικού ελέγχου επιτρέπεται μόνο σε ελεγκτές που έχουν εγκριθεί στη Σουηδία και ελεγκτικές εταιρείες που είναι εγγεγραμμένες στη Σουηδία. Απαιτείται διαμονή σε χώρα του EOX. Η χρήση των τίτλων «εγκεκριμένος ελεγκτής» και «αδειοδοτημένος ελεγκτής» επιτρέπεται μόνο από ελεγκτές που έχουν λάβει έγκριση ή άδεια στη Σουηδία. Οι ελεγκτές συνεταιριστικών οικονομικών ενώσεων και ορισμένων άλλων επιχειρήσεων οι οποίοι δεν είναι πιστοποιημένοι ή εγκεκριμένοι λογιστές πρέπει να διαμένουν στον EOX, εκτός εάν η κυβέρνηση, ή άλλη κρατική αρχή που έχει ορίσει η κυβέρνηση, αποφασίζει διαφορετικά σε συγκεκριμένη περίπτωση.

Μέτρα:

BE: Νόμος της 7ης Δεκεμβρίου 2016 για τη διοργάνωση και τη δημόσια εποπτεία του επαγγέλματος του ελεγκτή εταιρειών (Νόμος περί ορκωτών λογιστών).

FI: Tilintarkastuslaki (νόμος περί ελέγχου) (459/2007), η τομεακή νομοθεσία που προβλέπει τη χρήση ελεγκτών με τοπική άδεια άσκησης επαγγέλματος.

HR: Νόμος περί ελέγχου (OG 146/05, 139/08, 144/12), άρθρο 3.

IT: Νομοθετικό διάταγμα 58/1998, άρθρα 155, 158 και 161·  
Προεδρικό διάταγμα 99/1998· και Νομοθετικό διάταγμα 39/2010, άρθρο 2.

LT: Νόμος αριθ. VIII-1227, της 15ης Ιουνίου 1999, περί ελέγχων (νέα έκδοση της 3ης Ιουλίου 2008, αριθ. X1676).

SE: Revisorslagen (νόμος περί ελεγκτών) (2001:883)·  
Revisionslag (νόμος περί ελέγχων) (1999:1079)·  
Aktiebolagslagen (νόμος περί εταιρειών) (2005:551)·  
Lag om ekonomiska föreningar (νόμος περί συνεταιριστικών οικονομικών ενώσεων) (2018:672)·  
και  
Άλλες πράξεις για τη ρύθμιση των απαιτήσεων χρήσης εγκεκριμένων ελεγκτών.

ε) Υπηρεσίες παροχής φοροτεχνικών συμβουλών(CPC 863, εκτός των υπηρεσιών παροχής νομικών συμβουλών και νομικής εκπροσώπησης για φορολογικά θέματα που θεωρούνται νομικές υπηρεσίες)

Αναφορικά με: Ελευθέρωση των επενδύσεων – Πρόσβαση στην αγορά, Εθνική μεταχείριση και Διασυνοριακές συναλλαγές στον τομέα των υπηρεσιών – Τοπική παρουσία:

Στην ΑΤ: Το ποσοστό των μετοχών και των δικαιωμάτων ψήφου των αλλοδαπών φοροτεχνικών συμβούλων, οι οποίοι διαθέτουν τα τυπικά προσόντα για την άσκηση του επαγγέλματος σύμφωνα με το δίκαιο της χώρας καταγωγής τους, σε επιχείρηση αυστριακού δικαίου δεν μπορεί να υπερβαίνει το 25 %. Ο πάροχος των υπηρεσιών πρέπει να έχει γραφείο ή επαγγελματική έδρα στον ΕΟΧ.

Μέτρα:

ΑΤ: Wirtschaftstreuhandberufsgesetz (νόμος περί του επαγγέλματος του λογιστή και του ελεγκτή, BGBl.

I Nr. 58/1999), § 12, § 65, § 67, § 68 (1) 4.



Αναφορικά με: Ελευθέρωση των επενδύσεων – Πρόσβαση στην αγορά και Διασυνοριακές συναλλαγές στον τομέα των υπηρεσιών – Τοπική παρουσία:

Στη FR: Απαιτείται εγκατάσταση ή διαμονή. Παροχή μέσω οποιασδήποτε εταιρικής μορφής, εκτός από τις εταιρείες SNC (Société en nom collectif) και SCS (Société en commandite simple). Ειδικοί όροι ισχύουν για εταιρείες SEL (sociétés d'exercice libéral), AGC (Association de gestion et comptabilité) και SPE (Société pluri-professionnelle d'exercice).

Μέτρα:

FR: Ordonnance 45-2138 du 19 septembre 1945.

Αναφορικά με: Ελευθέρωση των επενδύσεων – Εθνική μεταχείριση και Διασυνοριακές συναλλαγές στον τομέα των υπηρεσιών – Εθνική μεταχείριση:

Στη BG: Για τους φοροτεχνικούς συμβούλους απαιτείται ιθαγένεια κράτους μέλους.

Μέτρα:

BG: Νόμος περί λογιστικής·

Νόμος περί των ανεξάρτητων οικονομικών ελέγχων· Νόμος περί του φόρου εισοδήματος φυσικών προσώπων· και Νόμος περί του φόρου εισοδήματος εταιρειών.

Αναφορικά με: Διασυνοριακές συναλλαγές στον τομέα των υπηρεσιών – Τοπική παρουσία

Στην ΗΥ: Για την παροχή φοροτεχνικών συμβουλών απαιτείται διαμονή σε χώρα του ΕΟΧ.

Στην ΙΤ: Απαιτείται διαμονή.

Μέτρα:

ΗΥ: Νόμος 150 του 2017 περί φορολογίας· Κυβερνητικό Διάταγμα 2018/263 για την καταχώριση δραστηριοτήτων παροχής φορολογικών συμβουλών και για την κατάρτιση σε αυτές.

ΙΤ: Νομοθετικό διάταγμα 139/2005· και Νόμος 248/2006.

στ) Αρχιτεκτονικές υπηρεσίες και υπηρεσίες πολεοδομικού σχεδιασμού, υπηρεσίες μηχανικού και ολοκληρωμένες υπηρεσίες μηχανικού(CPC 8671, 8672, 8673, 8674)

Αναφορικά με: Απελευθέρωση των επενδύσεων – Πρόσβαση στην αγορά:

Στη FR: Ένας αρχιτέκτονας μπορεί να εγκατασταθεί στη Γαλλία με σκοπό την παροχή αρχιτεκτονικών υπηρεσιών μόνο με μία από τις ακόλουθες νομικές μορφές (βάσει μη διακριτικής μεταχείρισης): SA et SARL (sociétés anonymes, à responsabilité limitée), EURL (Entreprise unipersonnelle à responsabilité limitée), SCP (en commandite par actions), SCOP (Société coopérative et participative), SELARL (société d'exercice libéral à responsabilité limitée), SELAFA (société d'exercice libéral à forme anonyme), SELAS (société d'exercice libéral) ή SAS (Société par actions simplifiée), ή ως ελεύθερος επαγγελματίας ή ως εταίρος σε αρχιτεκτονικό γραφείο (CPC 8671).

Μέτρα:

FR: Loi 90-1258 relative à l'exercice sous forme de société des professions libérales· Décret 95-129 du 2 février 1995 relatif à l'exercice en commun de la profession d'architecte sous forme de société en participation·

Décret 92-619 du 6 juillet 1992 relatif à l'exercice en commun de la profession d'architecte sous forme de société d'exercice libéral à responsabilité limitée SELARL, société d'exercice libéral à forme anonyme SELAFA, société d'exercice libéral en commandite par actions SELCA· και Loi 77-2 du 3 janvier 1977.

Αναφορικά με: Απελευθέρωση των επενδύσεων – Πρόσβαση στην αγορά, Εθνική μεταχείριση και Διασυνοριακές συναλλαγές στον τομέα των υπηρεσιών – Πρόσβαση στην αγορά, Εθνική μεταχείριση:

Στη BG: Για αρχιτεκτονικές υπηρεσίες, υπηρεσίες πολεοδομικού σχεδιασμού και υπηρεσίες μηχανικού που παρέχονται από φυσικά πρόσωπα απαιτείται διαμονή στον ΕΟΧ ή στην Ελβετική Συνομοσπονδία.

Μέτρα:

BG: Νόμος περί χωροταξικής ανάπτυξης·

Νόμος για το κατασκευαστικό επιμελητήριο· και

Νόμος περί των επιμελητηρίων αρχιτεκτόνων και μηχανικών για την ανάπτυξη και τον σχεδιασμό έργων.

Αναφορικά με: Ελευθέρωση των επενδύσεων – Εθνική μεταχείριση και Διασυνοριακές συναλλαγές στον τομέα των υπηρεσιών – Εθνική μεταχείριση:

Στην HR: Σχέδια ή έργα που εκπονούνται από αλλοδαπό αρχιτέκτονα, μηχανικό ή πολεοδόμο πρέπει να επικυρώνονται από εξουσιοδοτημένο φυσικό ή νομικό πρόσωπο στην Κροατία ως προς τη συμμόρφωσή τους με το κροατικό δίκαιο (CPC 8671, 8672, 8673, 8674).

Μέτρα:

HR: Νόμος περί άσκησης δραστηριοτήτων φυσικού σχεδιασμού και τεχνικών εγκαταστάσεων κτιρίων (OG 118/18, 110/19)

Νόμος περί φυσικού σχεδιασμού (OG 153/13, 39/19).

Αναφορικά με: Ελευθέρωση των επενδύσεων – Πρόσβαση στην αγορά, Εθνική μεταχείριση και Διασυνοριακές συναλλαγές στον τομέα των υπηρεσιών – Εθνική μεταχείριση, Τοπική παρουσία:

Στη CY: Για την παροχή αρχιτεκτονικών υπηρεσιών και υπηρεσιών πολεοδομικού σχεδιασμού, υπηρεσιών μηχανικού και ολοκληρωμένων υπηρεσιών μηχανικού ισχύει προϋπόθεση ιθαγένειας και διαμονής (CPC 8671, 8672, 8673, 8674).

Μέτρα:

CY: Νόμος 41/1962 όπως τροποποιήθηκε· Νόμος 224/1990 όπως τροποποιήθηκε· και Νόμος 29(I)2001 όπως τροποποιήθηκε.

Αναφορικά με: Διασυνοριακές συναλλαγές στον τομέα των υπηρεσιών – Τοπική παρουσία

Στην CZ: Απαιτείται διαμονή στον EOX.

Στην HU: Για την παροχή των ακόλουθων υπηρεσιών, στον βαθμό που αυτές παρέχονται από φυσικό πρόσωπο που βρίσκεται στο έδαφος της Ουγγαρίας, απαιτείται διαμονή στον EOX: αρχιτεκτονικές υπηρεσίες, υπηρεσίες μηχανικού (ισχύει μόνο για ασκούμενους πτυχιούχους), ολοκληρωμένες υπηρεσίες μηχανικού και υπηρεσίες αρχιτεκτονικής τοπίου (CPC 8671, 8672, 8673, 8674).

Στην IT: Για την εγγραφή στο επαγγελματικό μητρώο, η οποία είναι απαραίτητη για την παροχή υπηρεσιών αρχιτεκτονικής και μηχανικού, απαιτείται διαμονή ή επιχειρηματική έδρα/εταιρική διεύθυνση στην Ιταλία (CPC 8671, 8672, 8673, 8674).

Στη SK: Για την εγγραφή στο επαγγελματικό επιμελητήριο, η οποία είναι απαραίτητη για την παροχή αρχιτεκτονικών υπηρεσιών και υπηρεσιών μηχανικού, απαιτείται διαμονή στον EOX (CPC 8671, 8672, 8673, 8674).

Μέτρα:

CZ: Νόμος αριθ. 360/1992 Συλλ. σχετικά με την άσκηση του επαγγέλματος του αρχιτέκτονα με άδεια άσκησης επαγγέλματος και του μηχανικού και τεχνικού με άδεια άσκησης επαγγέλματος που εργάζονται στον τομέα των δομικών έργων.

HU: Νόμος LVIII του 1996 περί των επαγγελματικών επιμελητηρίων αρχιτεκτόνων και μηχανικών.

IT: Βασιλικό διάταγμα 2537/1925 για τη ρύθμιση του επαγγέλματος του αρχιτέκτονα και του μηχανικού· Νόμος 1395/1923· και Προεδρικό διάταγμα (D.P.R.) 328/2001.

SK: Νόμος 138/1992 περί αρχιτεκτόνων και μηχανικών, άρθρα 3, 15, 15a, 17a και 18a.

Αναφορικά με: Διασυνοριακές συναλλαγές στον τομέα των υπηρεσιών – Πρόσβαση στην αγορά, Εθνική μεταχείριση:

Στο BE: Η παροχή αρχιτεκτονικών υπηρεσιών περιλαμβάνει τον έλεγχο της εκτέλεσης των έργων (CPC 8671, 8674). Αλλοδαποί αρχιτέκτονες οι οποίοι έχουν λάβει άδεια άσκησης επαγγέλματος στις χώρες υποδοχής τους και επιθυμούν να ασκούν το επάγγελμά τους ευκαιριακά στο Βέλγιο, υποχρεούνται να λάβουν προηγουμένως άδεια από το συμβούλιο του συλλόγου αρχιτεκτόνων στη γεωγραφική περιοχή στην οποία σκοπεύουν να ασκούν τη δραστηριότητά τους.

Μέτρα:

BE: Νόμος της 20ής Φεβρουαρίου 1939 για την προστασία του επαγγελματικού τίτλου του αρχιτέκτονα· και Νόμος της 26ης Ιουνίου 1963 περί της ίδρυσης του συλλόγου αρχιτεκτόνων· κανόνες δεοντολογίας του εθνικού συμβουλίου του συλλόγου αρχιτεκτόνων της 16ης Δεκεμβρίου 1983 (εγκρίθηκαν από το πρώτο άρθρο του βασιλικού διατάγματος της 18ης Απριλίου 1985, *Moniteur belge* της 8ης Μαΐου 1985).

Επιφύλαξη αριθ. 3 – Επαγγελματικές υπηρεσίες – υπηρεσίες (στον τομέα της υγείας και λιανική πώληση φαρμάκων)

Τομέας – υποτομέας: Επαγγελματικές υπηρεσίες – ιατρικές (συμπεριλαμβανομένων των ψυχολόγων) και οδοντιατρικές υπηρεσίες· υπηρεσίες που παρέχονται από μαιές, νοσηλευτές, φυσικοθεραπευτές και παραϊατρικό προσωπικό· κτηνιατρικές υπηρεσίες· λιανική πώληση φαρμάκων και ιατρικών και ορθοπεδικών ειδών και άλλες υπηρεσίες που παρέχονται από φαρμακοποιούς

Ταξινόμηση του κλάδου οικονομικής δραστηριότητας: CPC 9312, 93191, 932, 63211

Είδος επιφύλαξης:

Πρόσβαση στην αγορά

Εθνική μεταχείριση

Μεταχείριση του μάλλον ευνοουμένου κράτους

Ανώτερα διοικητικά στελέχη και διοικητικά συμβούλια

Τοπική παρουσία

Κεφάλαιο/Τμήμα: Ελευθέρωση των επενδύσεων και Διασυνοριακές συναλλαγές στον τομέα των υπηρεσιών

Περιγραφή:

α) Ιατρικές και οδοντιατρικές υπηρεσίες, υπηρεσίες που παρέχονται από μαιές, νοσηλευτές, φυσιοθεραπευτές και παραϊατρικό προσωπικό (CPC 852, 9312, 93191)

Αναφορικά με: Ελευθέρωση των επενδύσεων – Εθνική μεταχείριση, Μεταχείριση του μάλλον ευνοουμένου κράτους και Διασυνοριακές συναλλαγές στον τομέα των υπηρεσιών – Εθνική μεταχείριση, Μεταχείριση του μάλλον ευνοουμένου κράτους:

Στην ΙΤ: Για τις υπηρεσίες που παρέχονται από ψυχολόγους απαιτείται ιθαγένεια της Ευρωπαϊκής Ένωσης· οι αλλοδαποί επαγγελματίες επιτρέπεται να ασκούν το επάγγελμα βάσει της αρχής της αμοιβαιότητας (μέρος της CPC 9312).

Μέτρα:

ΙΤ: Νόμος 56/1989 περί του επαγγέλματος του ψυχολόγου.

Αναφορικά με: Ελευθέρωση των επενδύσεων – Πρόσβαση στην αγορά, Εθνική μεταχείριση και Διασυνοριακές συναλλαγές στον τομέα των υπηρεσιών – Πρόσβαση στην αγορά, Εθνική μεταχείριση, Τοπική παρουσία:

Στη CY: Για την παροχή ιατρικών υπηρεσιών (συμπεριλαμβανομένων των ψυχολόγων) και οδοντιατρικών υπηρεσιών, καθώς και υπηρεσιών που παρέχονται από μαιείς, νοσηλευτές, φυσιοθεραπευτές και παραϊατρικό προσωπικό, ισχύει προϋπόθεση κυπριακής ιθαγένειας και διαμονής στην Κύπρο.

Μέτρα:

CY: Νόμος περί εγγραφής ιατρών (κεφάλαιο 250) όπως τροποποιήθηκε·

Νόμος περί εγγραφής οδοντιάτρων (κεφάλαιο 249) όπως τροποποιήθηκε·

Νόμος 75(I)/2013 – Ποδολόγοι·

Νόμος 33(I)/2008 όπως τροποποιήθηκε – Φυσικοί Ιατρικής·

Νόμος 34(I)/2006 όπως τροποποιήθηκε – Επαγγελματίες Εργοθεραπευτές·

Νόμος 9(I)/1996 όπως τροποποιήθηκε – Οδοντοτεχνίτες·

Νόμος 68(I)/1995 όπως τροποποιήθηκε – Ψυχολόγοι·

Νόμος 16(I)1992 όπως τροποποιήθηκε – Οπτικοί·



Νόμος 23(I)/2011 όπως τροποποιήθηκε – Τεχνολόγοι Ακτινολόγοι και Τεχνολόγοι Ακτινοθεραπευτές·

Νόμος 31(I)/1996 όπως τροποποιήθηκε – Επιστήμονες Τροφίμων και Διαιτολόγοι·

Νόμος 140/1989, όπως τροποποιήθηκε – Φυσιοθεραπευτές· και

Νόμος 214/1988 όπως τροποποιήθηκε – Νοσηλευτές.

Αναφορικά με: Ελευθέρωση των επενδύσεων – Πρόσβαση στην αγορά και Διασυνοριακές συναλλαγές στον τομέα των υπηρεσιών – Πρόσβαση στην αγορά, Τοπική παρουσία:

Στη DE (ισχύει και για το περιφερειακό επίπεδο διακυβέρνησης): Επιτρέπεται η επιβολή γεωγραφικών περιορισμών ως προς την επαγγελματική καταχώριση, οι οποίοι ισχύουν εξίσου για ημεδαπούς και αλλοδαπούς.

Οι ιατροί (συμπεριλαμβανομένων των ψυχολόγων, των ψυχοθεραπευτών και των οδοντιάτρων) οφείλουν να εγγράφονται στις περιφερειακές ενώσεις ιατρών ή οδοντιάτρων του υποχρεωτικού συστήματος ασφάλισης υγείας (kassenärztliche ή kassenzahnärztliche Vereinigungen), εφόσον επιθυμούν να εξυπηρετούν ασθενείς που είναι ασφαλισμένοι στα δημόσια ταμεία υγείας. Η εν λόγω εγγραφή μπορεί να υπόκειται σε ποσοτικούς περιορισμούς με βάση την περιφερειακή κατανομή των ιατρών. Ο περιορισμός αυτός δεν ισχύει για τους οδοντιάτρους. Η εγγραφή είναι απαραίτητη μόνο για τους ιατρούς που συμμετέχουν στο δημόσιο σύστημα υγείας. Για την παροχή των συγκεκριμένων υπηρεσιών ενδέχεται να προβλέπονται περιορισμοί, χωρίς εισαγωγή διακρίσεων, όσον αφορά την απαιτούμενη νομική μορφή της εγκατάστασης (άρθρο 95 του SGB V).

Για τις υπηρεσίες μαιών, η πρόσβαση περιορίζεται μόνον σε φυσικά πρόσωπα. Για τις ιατρικές και οδοντιατρικές υπηρεσίες, είναι δυνατή η πρόσβαση για φυσικά πρόσωπα, εγκεκριμένα κέντρα ιατρικής περίθαλψης και εντεταλμένους φορείς. Ενδέχεται να ισχύουν απαιτήσεις εγκατάστασης.

Όσον αφορά την τηλεϊατρική, επιτρέπεται ο περιορισμός του αριθμού των παρόχων υπηρεσιών ΤΠΕ (τεχνολογίες των πληροφοριών και των επικοινωνιών) ώστε να διασφαλίζεται η διαλειτουργικότητα, η συμβατότητα και η τήρηση των απαιτούμενων προτύπων ασφαλείας. Ο περιορισμός αυτός εφαρμόζεται χωρίς την εισαγωγή διακρίσεων (CPC 9312, 93191).

Μέτρα:

Bundesärzteordnung (BÄO· ομοσπονδιακός ιατρικός κανονισμός)·

Gesetz über die Ausübung der Zahnheilkunde (ZHG)·

Gesetz über den Beruf der Psychotherapeutin und des Psychotherapeuten (PsychThG· Νόμος περί παροχής υπηρεσιών ψυχοθεραπείας)·

Gesetz über die berufsmäßige Ausübung der Heilkunde ohne Bestallung (Heilpraktikergesetz)·

Gesetz über das Studium und den Beruf von Hebammen(HebG)·

Gesetz über die Pflegeberufe (PflBG)·

Sozialgesetzbuch Fünftes Buch (SGB V· πέμπτος τόμος του κοινωνικού κώδικα) – υποχρεωτικό σύστημα ασφάλισης υγείας.

Περιφερειακό επίπεδο:

Heilberufekammergesetz des Landes Baden-Württemberg·

Gesetz über die Berufsausübung, die Berufsvertretungen und die Berufsgerichtsbarkeit der Ärzte, Zahnärzte, Tierärzte, Apotheker sowie der Psychologischen Psychotherapeuten und der Kinder- und Jugendlichenpsychotherapeuten (Heilberufe-Kammergesetz - HKaG) in Bayern·  
Berliner Heilberufekammergesetz (BlHKaG)·

Heilberufsgesetz Brandenburg (HeilBerG)·

Bremisches Gesetz über die Berufsvertretung, die Berufsausübung, die Weiterbildung und die Berufsgerichtsbarkeit der Ärzte, Zahnärzte, Psychotherapeuten, Tierärzte und Apotheker (Heilberufsgesetz - HeilBerG)·

Heilberufsgesetz Mecklenburg-Vorpommern (Heilberufsgesetz M-V – HeilBerG)·

Heilberufsgesetz (HeilBG NRW)·

Heilberufsgesetz (HeilBG Rheinland-Pfalz)·

Gesetz über die öffentliche Berufsvertretung, die Berufspflichten, die Weiterbildung und die Berufsgerichtsbarkeit der Ärzte/ Ärztinnen, Zahnärzte/ Zahnärztinnen, psychologischen Psychotherapeuten/ Psychotherapeutinnen und Kinder- und Jugendlichenpsychotherapeuten/psychotherapeutinnen, Tierärzte/Tierärztinnen und Apotheker/Apothekerinnen im Saarland (Saarländisches Heilberufekammergesetz - SHKG)· Gesetz über Berufsausübung, Berufsvertretungen und Berufsgerichtsbarkeit der Ärzte, Zahnärzte, Tierärzte, Apotheker sowie der Psychologischen Psychotherapeuten und der Kinder und Jugendlichenpsychotherapeuten im Freistaat (Sächsisches Heilberufekammergesetz – SächsHKaG) και Thüringer Heilberufegesetz.

Αναφορικά με: Ελευθέρωση των επενδύσεων – Πρόσβαση στην αγορά, Εθνική μεταχείριση και Διασυνοριακές συναλλαγές στον τομέα των υπηρεσιών – Πρόσβαση στην αγορά, Τοπική παρουσία:

Στη FR: Οι επενδυτές της Ένωσης μπορούν να συστήσουν επίσης εταιρείες με άλλες νομικές μορφές, αλλά οι αλλοδαποί επενδυτές μπορούν να συστήσουν μόνον εταιρείες με τη μορφή της «société d'exercice libéral» (SEL) και της «société civile professionnelle» (SCP). Για την παροχή ιατρικών και οδοντιατρικών υπηρεσιών και υπηρεσιών μαιών απαιτείται γαλλική ιθαγένεια. Παρά ταύτα, υπάρχει δυνατότητα πρόσβασης των αλλοδαπών στο πλαίσιο ποσοτώσεων που ορίζονται σε ετήσια βάση. Για ιατρικές και οδοντιατρικές υπηρεσίες και υπηρεσίες μαιών και νοσηλευτών, επιτρέπεται η παροχή μέσω εταιρειών SEL à forme anonyme, à responsabilité limitée par actions simplifiée ou en commandite par actions SCP, société coopérative (μόνον για ανεξάρτητους ιατρούς γενικής ιατρικής και ειδικευμένους ιατρούς) ή société interprofessionnelle de soins ambulatoires (SISA) μόνον για διεπιστημονικές μονάδες φροντίδας (MSP).

Μέτρα:

FR: Loi 90-1258 relative à l'exercice sous forme de société des professions libérales, Loi n°2011-940 du 10 août 2011 modifiant certaines dispositions de la loi n°2009-879 dite HPST, Loi n°47-1775 portant statut de la coopération και Code de la Santé Publique (κώδικας δημόσιας υγείας).

Αναφορικά με: Απελευθέρωση των επενδύσεων – Πρόσβαση στην αγορά:

Στην ΑΤ: Συνεργασία ιατρών για τους σκοπούς της δημόσιας εξωνοσοκομειακής υγειονομικής περίθαλψης, αποκαλούμενης και κοινά ιατρεία, μπορεί να πραγματοποιηθεί μόνο υπό τη νομική μορφή «Offene Gesellschaft/OG» ή «Gesellschaft mit beschränkter Haftung/GmbH». Ως μέλη ενός τέτοιου κοινού ιατρείου μπορούν να ενεργούν μόνον ιατροί. Οι εν λόγω ιατροί πρέπει να δικαιούνται να έχουν ανεξάρτητο ιατρείο, να είναι εγγεγραμμένοι στον αυστριακό ιατρικό σύλλογο και να ασκούν ενεργά το ιατρικό επάγγελμα στο ιατρείο. Κανένα άλλο φυσικό ή νομικό πρόσωπο δεν μπορεί να ενεργεί ως συνεργάτης κοινού ιατρείου και δεν μπορεί να λαμβάνει μερίδιο των εσόδων ή των κερδών (μέρος της CPC 9312).

Μέτρα:

ΑΤ: Νόμος περί ιατρικών υπηρεσιών, BGBl. II Nr. 169/1998, §§ 52a - 52c·  
Ομοσπονδιακός νόμος για τη ρύθμιση των παραϊατρικών επαγγελμάτων υψηλού επιπέδου, BGBl. Nr. 460/1992· και Ομοσπονδιακός νόμος για τη ρύθμιση των επαγγελμάτων ιατρικού μασάζ κατώτερου και ανώτερου επιπέδου, BGBl. Nr. 169/2002.

β) Κτηνιατρικές υπηρεσίες (CPC 932)

Αναφορικά με: Ελευθέρωση των επενδύσεων – Πρόσβαση στην αγορά, Εθνική μεταχείριση, Μεταχείριση του μάλλον ευνοουμένου κράτους και Διασυνοριακές συναλλαγές στον τομέα των υπηρεσιών – Πρόσβαση στην αγορά, Εθνική μεταχείριση, Μεταχείριση του μάλλον ευνοουμένου κράτους:

Στην AT: Μόνον υπήκοοι κράτους μέλους του ΕΟΧ δύνανται να παρέχουν κτηνιατρικές υπηρεσίες. Η απαίτηση ιθαγένειας αίρεται για τους υπηκόους κράτους που δεν ανήκει στον ΕΟΧ εφόσον η Ένωση έχει συνάψει συμφωνία με το εν λόγω κράτος, η οποία προβλέπει την παροχή εθνικής μεταχείρισης όσον αφορά τις επενδύσεις και τις διασυνοριακές συναλλαγές στον τομέα των κτηνιατρικών υπηρεσιών.

Στην ES: Για την άσκηση του επαγγέλματος απαιτείται η εγγραφή στην επαγγελματική ένωση, η οποία απαιτεί την ιθαγένεια της Ένωσης, εκτός εάν η απαίτηση αυτή αρθεί βάσει διμερούς επαγγελματικής συμφωνίας. Η παροχή κτηνιατρικών υπηρεσιών περιορίζεται σε φυσικά πρόσωπα.

Στη FR: Για την παροχή κτηνιατρικών υπηρεσιών απαιτείται ιθαγένεια χώρας του ΕΟΧ, αλλά η απαίτηση αυτή μπορεί να αρθεί, με την προϋπόθεση της αμοιβαιότητας. Οι διαθέσιμες νομικές μορφές υπό τις οποίες μια εταιρεία μπορεί να παρέχει κτηνιατρικές υπηρεσίες περιορίζονται στη SCP (Société civile professionnelle) και στη SEL (Société d'exercice libéral).

Υπό ορισμένες προϋποθέσεις, επιτρέπονται άλλες νομικές μορφές εταιρειών που προβλέπονται από το γαλλικό εθνικό δίκαιο ή από το δίκαιο άλλου κράτους μέλους του ΕΟΧ και έχουν την καταστατική τους έδρα, την κεντρική διοίκηση ή την κύρια έδρα επιχειρηματικής δραστηριότητας σε αυτά τα κράτη.

Μέτρα:

AT: Tierärztegesetz (Νόμος περί κτηνιάτρων), BGBl. Nr. 16/1975, §3 (2) (3).

ES: Real Decreto 126/2013, de 22 de febrero, por el que se aprueban los Estatutos Generales de la Organización Colegial Veterinaria Española· άρθρα 62 και 64.

FR: Code rural et de la pêche maritime.

Αναφορικά με: Ελευθέρωση των επενδύσεων – Πρόσβαση στην αγορά, Εθνική μεταχείριση και Διασυνοριακές συναλλαγές στον τομέα των υπηρεσιών – Εθνική μεταχείριση, Τοπική παρουσία:

Στη CY: Για την παροχή κτηνιατρικών υπηρεσιών ισχύει προϋπόθεση ιθαγένειας και διαμονής.

Στην EL: Για την παροχή κτηνιατρικών υπηρεσιών απαιτείται ιθαγένεια χώρας του ΕΟΧ ή ελβετική ιθαγένεια.

Στην HR: Μόνο νομικά και φυσικά πρόσωπα που είναι εγκατεστημένα σε κράτος μέλος με σκοπό την άσκηση κτηνιατρικών δραστηριοτήτων μπορούν να παρέχουν διασυνοριακές κτηνιατρικές υπηρεσίες στη Δημοκρατία της Κροατίας. Μόνο πολίτες της Ένωσης μπορούν να ιδρύσουν κτηνιατρείο στη Δημοκρατία της Κροατίας.

Στην HU: Για την εγγραφή στο ουγγρικό επιμελητήριο κτηνιάτρων, η οποία είναι απαραίτητη για την παροχή κτηνιατρικών υπηρεσιών, απαιτείται ιθαγένεια χώρας του ΕΟΧ. Η χορήγηση άδειας εγκατάστασης υπόκειται σε εξέταση των οικονομικών αναγκών. Βασικά κριτήρια: συνθήκες της αγοράς εργασίας στον τομέα.

Μέτρα:

CY: Νόμος 169/1990 όπως τροποποιήθηκε.

EL: Προεδρικό διάταγμα 38/2010, υπουργική απόφαση 165261/ΙΑ/2010 (Εφημερίδα της Κυβερνήσεως 2157/Β).

HR: Νόμος περί κτηνιάτρων (OG 83/13, 148/13, 115/18), άρθρο 3 παράγραφος 67, άρθρα 105 και 121.

HU: Νόμος CXXVII του 2012 περί του ουγγρικού επιμελητηρίου κτηνιάτρων και των όρων παροχής κτηνιατρικών υπηρεσιών.

Αναφορικά με: Διασυνοριακές συναλλαγές στον τομέα των υπηρεσιών – Τοπική παρουσία

Στην CZ: Για την παροχή κτηνιατρικών υπηρεσιών απαιτείται φυσική παρουσία στο έδαφος.

Στην IT και στην PT: Για την παροχή κτηνιατρικών υπηρεσιών απαιτείται διαμονή.

Στην PL: Για την παροχή κτηνιατρικών υπηρεσιών απαιτείται φυσική παρουσία στο έδαφος. Για την άσκηση του επαγγέλματος του χειρουργού κτηνιάτρου στο έδαφος της Πολωνίας, οι υπήκοοι χωρών εκτός των κρατών μελών της Ευρωπαϊκής Ένωσης υποβάλλονται σε εξετάσεις στην πολωνική γλώσσα, οι οποίες διοργανώνονται από το πολωνικό επιμελητήριο χειρουργών κτηνιάτρων.

Στη SI: Μόνο νομικά και φυσικά πρόσωπα που είναι εγκατεστημένα σε κράτος μέλος με σκοπό την άσκηση κτηνιατρικών δραστηριοτήτων μπορούν να παρέχουν διασυνοριακές κτηνιατρικές υπηρεσίες στη Δημοκρατία της Σλοβενίας.

Αναφορικά με: Ελευθέρωση των επενδύσεων – Πρόσβαση στην αγορά και Διασυνοριακές συναλλαγές στον τομέα των υπηρεσιών – Πρόσβαση στην αγορά:

Στη SK: Για την εγγραφή στο επαγγελματικό επιμελητήριο, η οποία είναι απαραίτητη για την άσκηση του επαγγέλματος, απαιτείται διαμονή σε χώρα του ΕΟΧ. Η παροχή κτηνιατρικών υπηρεσιών περιορίζεται σε φυσικά πρόσωπα.

Μέτρα:

CZ: Νόμος αριθ. 166/1999 Συλλ. (νόμος περί του κτηνιατρικού επαγγέλματος), §58-63, 39· και Νόμος αριθ. 381/1991 Συλλ. (σχετικά με το Επιμελητήριο Χειρουργών Κτηνιάτρων της Τσεχικής Δημοκρατίας) παράγραφος 4.

IT: Νομοθετικό διάταγμα C.P.S. 233/1946, άρθρα 7-9 και Προεδρικό διάταγμα (DPR) 221/1950, παράγραφος 7.

PL: Νόμος της 21ης Δεκεμβρίου 1990 περί του επαγγέλματος του χειρουργού κτηνιάτρου και των επιμελητηρίων κτηνιάτρων.

PT: Νομοθετικό διάταγμα 368/91 (καταστατικό της επαγγελματικής ένωσης κτηνιάτρων) alterado p/ Lei 125/2015, 3 set.

SI: Pravilnik o priznavanju poklicnih kvalifikacij veterinarjev (κανόνες σχετικά με την αναγνώριση των επαγγελματικών προσόντων των κτηνιάτρων), Uradni list RS, št. (Επίσημη Εφημερίδα της Δημοκρατίας της Σλοβενίας αριθ.) 71/2008, 7/2011, 59/2014 in 21/2016, Νόμος για τις υπηρεσίες στην εσωτερική αγορά, Επίσημη Εφημερίδα της Δημοκρατίας της Σλοβενίας αριθ. 21/2010.

SK: Νόμος 442/2004 περί ιδιωτικών κτηνιάτρων και το Επιμελητήριο Κτηνιάτρων, άρθρο 2.

Αναφορικά με: Ελευθέρωση των επενδύσεων – Πρόσβαση στην αγορά και Διασυνοριακές συναλλαγές στον τομέα των υπηρεσιών – Πρόσβαση στην αγορά:

Στη DE (ισχύει και για το περιφερειακό επίπεδο διακυβέρνησης): Η παροχή κτηνιατρικών υπηρεσιών περιορίζεται σε φυσικά πρόσωπα. Υπηρεσίες τηλεϊατρικής μπορούν να παρέχονται μόνο στο πλαίσιο πρωτογενούς ιατρικής θεραπείας με προηγούμενη φυσική παρουσία κτηνιάτρου.

Στη DK και στις NL: Η παροχή κτηνιατρικών υπηρεσιών περιορίζεται σε φυσικά πρόσωπα.

Στην IE: Η παροχή κτηνιατρικών υπηρεσιών περιορίζεται σε φυσικά πρόσωπα ή συνεταιρικές επιχειρήσεις.



Στη LV: Η παροχή κτηνιατρικών υπηρεσιών περιορίζεται σε φυσικά πρόσωπα.

Μέτρα:

DE: Bundes-Tierärzteordnung (BTÄO· Ομοσπονδιακός κώδικας για το επάγγελμα του κτηνιάτρου).

Περιφερειακό επίπεδο:

Νόμοι περί των συμβουλίων για τα ιατρικά επαγγέλματα στα ομόσπονδα κρατίδια (Heilberufs- und Kammergesetze der Länder) και (βάσει αυτών)

Baden-Württemberg, Gesetz über das Berufsrecht und die Kammern der Ärzte, Zahnärzte, Tierärzte Apotheker, Psychologischen Psychotherapeuten sowie der Kinder- und Jugendlichenpsychotherapeuten (Heilberufe-Kammergesetz - HBKG)·

Bayern, Gesetz über die Berufsausübung, die Berufsvertretungen und die Berufsgerichtsbarkeit der Ärzte, Zahnärzte, Tierärzte, Apotheker sowie der Psychologischen Psychotherapeuten und der Kinder- und Jugendlichenpsychotherapeuten (Heilberufe-Kammergesetz - HKaG)·

Berliner Heilberufekammergesetz (BlHKG)·

Brandenburg, Heilberufsgesetz (HeilBerG)·

Bremen, Gesetz über die Berufsvertretung, die Berufsausübung, die Weiterbildung und die Berufsgerichtsbarkeit der Ärzte, Zahnärzte, Psychotherapeuten, Tierärzte und Apotheker (Heilberufsgesetz - HeilBerG)·

Hamburg, Hamburgisches Kammergesetz für die Heilberufe (HmbKGGH)·

Hessen, Gesetz über die Berufsvertretungen, die Berufsausübung, die Weiterbildung und die Berufsgerichtsbarkeit der Ärzte, Zahnärzte, Tierärzte, Apotheker, Psychologischen Psychotherapeuten und Kinder- und Jugendlichenpsychotherapeuten (Heilberufsgesetz)·

Mecklenburg-Vorpommern, Heilberufsgesetz (HeilBerG)·

Niedersachsen, Kammergesetz für die Heilberufe (HKG)·

Nordrhein-Westfalen, Heilberufsgesetz NRW (HeilBerG)·

Rheinland-Pfalz, Heilberufsgesetz (HeilBG)·

Saarland, Gesetz Nr. 1405 über die öffentliche Berufsvertretung, die Berufspflichten, die Weiterbildung und die Berufsgerichtsbarkeit der Ärzte/Ärztinnen, Zahnärzte/Zahnärztinnen,

Tierärzte/Tierärztinnen und Apotheker/Apothekerinnen im Saarland (Saarländisches Heilberufekammergesetz - SHKG)

Sachsen, Gesetz über Berufsausübung, Berufsvertretungen und Berufsgerichtsbarkeit der Ärzte, Zahnärzte, Tierärzte, Apotheker sowie der Psychologischen Psychotherapeuten und der Kinder- und Jugendlichenpsychotherapeuten im Freistaat Sachsen (Sächsisches Heilberufekammergesetz – SächsHKaG)

Sachsen-Anhalt, Gesetz über die Kammern für Heilberufe Sachsen-Anhalt (KGHB-LSA)

Schleswig-Holstein, Gesetz über die Kammern und die Berufsgerichtsbarkeit für die Heilberufe (Heilberufekammergesetz - HBKG)

Thüringen, Thüringer Heilberufegesetz (ThürHeilBG) και

Berufsordnungen der Kammern (κώδικες επαγγελματικής δεοντολογίας των συμβουλίων κτηνιάτρων).

DK: Lovbekendtgørelse nr. 40 af lov om dyrlæger af 15. januar 2020 (Κωδικοποιημένος νόμος αριθ. 40 της 15ης Ιανουαρίου 2020, περί χειρουργών κτηνιάτρων).

IE: Νόμος περί κτηνιατρείων 2005.

LV: Νόμος περί κτηνιατρικής.

NL: Wet op de uitoefening van de diergeneeskunde 1990 (WUD).

- γ) Λιανική πώληση φαρμάκων και ιατρικών και ορθοπεδικών ειδών, και άλλες υπηρεσίες που παρέχονται από φαρμακοποιούς (CPC 63211)

Αναφορικά με: Ελευθέρωση των επενδύσεων– Πρόσβαση στην αγορά, Εθνική μεταχείριση, Ανώτερα διοικητικά στελέχη και διοικητικά συμβούλια:

Στην ΑΤ: Η λιανική πώληση φαρμάκων και ειδικών ιατρικών ειδών στο κοινό μπορεί να πραγματοποιείται μόνο μέσω φαρμακείου. Για τη λειτουργία φαρμακείου απαιτείται ιθαγένεια κράτους μέλους του ΕΟΧ ή της Ελβετικής Συνομοσπονδίας. Για τους μισθωτές ή για τα πρόσωπα που είναι υπεύθυνα για τη διαχείριση φαρμακείου απαιτείται ιθαγένεια κράτους μέλους του ΕΟΧ ή της Ελβετικής Συνομοσπονδίας.

Μέτρα:

ΑΤ: Apothekengesetz (νόμος περί φαρμακείων), RGBl. Nr. 5/1907 όπως τροποποιήθηκε, §§ 3, 4, 12· Arzneimittelgesetz (νόμος περί φαρμάκων), BGBl. Nr. 185/1983 όπως τροποποιήθηκε, §§ 57, 59 και 59a· και Medizinproduktegesetz (νόμος περί φαρμάκων), BGBl. Nr. 657/1996 όπως τροποποιήθηκε, § 99.

Αναφορικά με: Ελευθέρωση των επενδύσεων – Πρόσβαση στην αγορά, Εθνική μεταχείριση:

Στη DE: Η λειτουργία φαρμακείου επιτρέπεται μόνον σε φυσικά πρόσωπα (φαρμακοποιούς). Υπήκοοι άλλων χωρών ή πρόσωπα που δεν έχουν επιτύχει στις γερμανικές εξετάσεις για τη λειτουργία φαρμακείου μπορούν να αποκτήσουν άδεια λειτουργίας φαρμακείου το οποίο προϋπήρχε κατά τη διάρκεια των τριών προηγούμενων ετών. Ο συνολικός αριθμός των φαρμακείων ανά πρόσωπο περιορίζεται σε ένα φαρμακείο και έως τρία υποκαταστήματα φαρμακείου.

Στη FR: Για τη λειτουργία φαρμακείου απαιτείται ιθαγένεια κράτους μέλους του ΕΟΧ ή της Ελβετικής Συνομοσπονδίας.

Προβλέπεται η δυνατότητα χορήγησης άδειας εγκατάστασης σε αλλοδαπούς φαρμακοποιούς στο πλαίσιο ποσοτώσεων που ορίζονται σε ετήσια βάση. Για τη λειτουργία των φαρμακείων πρέπει να χορηγείται άδεια. Η εμπορική παρουσία, συμπεριλαμβανομένης της πώλησης φαρμάκων στο κοινό από απόσταση μέσω υπηρεσιών της κοινωνίας των πληροφοριών, πρέπει να λαμβάνει μία από τις νομικές μορφές που επιτρέπονται δυνάμει του εθνικού δικαίου, βάσει μη διακριτικής μεταχείρισης: société d'exercice libéral (SEL) anonyme, par actions simplifiée, à responsabilité limitée unipersonnelle ή pluripersonnelle, en commandite par actions, société en noms collectifs (SNC) ή société à responsabilité limitée (SARL) unipersonnelle ή pluripersonnelle μόνο.

Μέτρα:

DE: Gesetz über das Apothekenwesen (ApoG· Γερμανικός νόμος περί φαρμακείων)·

Gesetz über den Verkehr mit Arzneimitteln (AMG)·

Gesetz über Medizinprodukte (MPG)·

Verordnung zur Regelung der Abgabe von Medizinprodukten (MPAV)

FR: Code de la Santé Publique (κώδικας δημόσιας υγείας)· και

Loi 90-1258 du 31 décembre 1990 relative à l'exercice sous forme de société des professions libérales and Loi 2015-990 du 6 août 2015.

Αναφορικά με: Ελευθέρωση των επενδύσεων – Εθνική μεταχείριση:

Στην EL: Για τη λειτουργία φαρμακείου απαιτείται ιθαγένεια κράτους μέλους της Ευρωπαϊκής Ένωσης.

Στην HU: Για τη λειτουργία φαρμακείου απαιτείται ιθαγένεια κράτους μέλους του ΕΟΧ.

Στη LV: Για την έναρξη δραστηριότητας σε φαρμακείο υπό την ιδιότητα ελεύθερου επαγγελματία, αλλοδαπός φαρμακοποιός ή βοηθός φαρμακοποιού που έχει φοιτήσει σε εκπαιδευτικό ίδρυμα κράτους το οποίο δεν είναι κράτος μέλος της Ευρωπαϊκής Ένωσης ή κράτος μέλος του ΕΟΧ, πρέπει να έχει εργαστεί σε φαρμακείο σε κράτος μέλος του ΕΟΧ υπό την εποπτεία φαρμακοποιού για χρονικό διάστημα τουλάχιστον ενός έτους.

Μέτρα:

EL: Νόμος 5607/1932, όπως τροποποιήθηκε με τους νόμους 1963/1991 και 3918/2011.

HU: Νόμος XCVIII του 2006 περί των γενικών διατάξεων σχετικά με την αξιόπιστη και οικονομικά εφικτή προμήθεια φαρμάκων και ιατρικών βοηθημάτων και περί διανομής φαρμάκων.

LV: Νόμος περί φαρμάκων, άρθρο 38.

Αναφορικά με: Απελευθέρωση των επενδύσεων – Πρόσβαση στην αγορά:

Στη BG: Οι διευθύνοντες φαρμακείων πρέπει να είναι πτυχιούχοι φαρμακοποιοί και μπορούν να διευθύνουν μόνο φαρμακείο στο οποίο και εργάζονται. Ισχύει ποσόστωση (έως 4) ως προς τον αριθμό των φαρμακείων που μπορεί να έχει στην ιδιοκτησία του ένα πρόσωπο στη Δημοκρατία της Βουλγαρίας.

Στη DK: Η παροχή υπηρεσιών λιανικής πώλησης φαρμάκων και ειδικών ιατρικών ειδών στο κοινό επιτρέπεται μόνο σε φυσικά πρόσωπα που διαθέτουν άδεια άσκησης του επαγγέλματος του φαρμακοποιού από την Αρχή Υγείας και Φαρμάκων της Δανίας.

Στην ES, στην HR, στην HU και στην PT: Η χορήγηση άδειας εγκατάστασης υπόκειται σε εξέταση των οικονομικών αναγκών.

Βασικά κριτήρια: πληθυσμός και πυκνότητα εγκατάστασης στην περιοχή.

Στην IE: Απαγορεύεται η ταχυδρομική παραγγελία φαρμάκων, με εξαίρεση τα μη συνταγογραφούμενα φάρμακα.

Στη MT: Η έκδοση αδειών φαρμακείων υπόκειται σε ειδικούς περιορισμούς. Κανένα πρόσωπο δεν επιτρέπεται να διαθέτει στο όνομά του περισσότερες από μία άδειες σε οποιαδήποτε πόλη ή χωριό (κανονισμός 5 παράγραφος 1 των κανονισμών περί αδειών φαρμακείων (LN279/07)), εκτός εάν δεν έχουν υποβληθεί άλλες αιτήσεις για τη συγκεκριμένη πόλη ή το συγκεκριμένο χωριό (κανονισμός 5 παράγραφος 2 των κανονισμών περί αδειών φαρμακείων (LN279/07)).

Στην PT: Στις εμπορικές εταιρείες στις οποίες το κεφάλαιο αντιπροσωπεύεται από μετοχές, οι εν λόγω μετοχές πρέπει να είναι ονομαστικές. Κανένα πρόσωπο δεν μπορεί να κατέχει, να εκμεταλλεύεται ή να διαχειρίζεται ταυτόχρονα, άμεσα ή έμμεσα, περισσότερα από τέσσερα φαρμακεία.

Στη SI: Το δίκτυο φαρμακείων στη Σλοβενία αποτελείται από δημόσιους οργανισμούς φαρμακευτικής περίθαλψης, οι οποίοι ανήκουν στους δήμους, και από ιδιώτες φαρμακοποιούς που έχουν συνάψει σύμβαση παραχώρησης, στο πλαίσιο της οποίας ο πλειοψηφικός μέτοχος πρέπει να είναι επαγγελματίας φαρμακοποιός. Απαγορεύεται η πώληση συνταγογραφούμενων φαρμάκων μέσω ταχυδρομικών παραγγελιών. Η πώληση μη συνταγογραφούμενων φαρμάκων μέσω ταχυδρομικών παραγγελιών απαιτεί ειδική κρατική άδεια.

Μέτρα:

BG: Νόμος περί φαρμάκων για ανθρώπινη χρήση, άρθρα 222, 224, 228.

DK: Apotekerloven (Δανικός νόμος περί φαρμακείων) LBK nr. 801 12/06/2018.

ES: Ley 16/1997, de 25 de abril, de regulación de servicios de las oficinas de farmacia (νόμος 16/1997, της 25ης Απριλίου, περί ρύθμισης των υπηρεσιών φαρμακείου), άρθρα 2, 3.1· και Real Decreto Legislativo 1/2015, de 24 de julio por el que se aprueba el Texto refundido de la Ley de garantías y uso racional de los medicamentos y productos sanitarios (Νόμος 29/2006).

HR: Νόμος περί υγειονομικής περίθαλψης (OG 100/18, 125/19).

HU: Νόμος XCVIII του 2006 περί των γενικών διατάξεων σχετικά με την αξιόπιστη και οικονομικά εφικτή προμήθεια φαρμάκων και ιατρικών βοηθημάτων και περί διανομής φαρμάκων.

IE: Νόμοι περί Ιατρικών Συλλόγων Ιρλανδίας του 1995 και του 2006 (αριθ. 29 του 1995 και 3 του 2006)· Κανονισμοί του 2003 περί φαρμάκων (συνταγή και έλεγχος εφοδιασμού), όπως έχουν τροποποιηθεί (S.I. 540 του 2003)· Κανονισμοί του 2007 περί φαρμάκων (έλεγχος της διάθεσης στην αγορά), όπως έχουν τροποποιηθεί (S.I. 540 του 2007)· Νόμος περί φαρμακείων (αριθ. 20 του 2007)· Ρύθμιση κανονισμών για επιχειρήσεις λιανικής πώλησης φαρμακευτικών προϊόντων του 2008, όπως έχουν τροποποιηθεί, (S.I. No 488 του 2008).

MT: Κανονισμοί περί αδειών φαρμακείων (LN279/07) που εκδόθηκαν βάσει του νόμου περί φαρμάκων (κεφάλαιο 458).

PT: Νομοθετικό διάταγμα 307/2007, άρθρα 9, 14 και 15 Alterado p/ Lei 26/2011, 16 jun., alterada:  
– p/ Acórdão TC 612/2011, 24/01/2012,  
– p/ Decreto-Lei 171/2012, 1 ago.,  
– p/ Lei 16/2013, 8 fêv.,  
– p/ Decreto-Lei 128/2013, 5 set.,  
– p/ Decreto-Lei 109/2014, 10 jul.,  
– p/ Lei 51/2014, 25 ago.,  
– p/ Decreto-Lei 75/2016, 8 nov.· και Διάταγμα 1430/2007 revogada p/ Portaria 352/2012, 30 out.

SI: Νόμος περί υπηρεσιών φαρμακείου (Επίσημη Εφημερίδα της Δημοκρατίας της Σλοβενίας αριθ. 85/2016, 77/2017, 73/2019)· και Νόμος περί φαρμάκων (Επίσημη Εφημερίδα της Δημοκρατίας της Σλοβενίας αριθ. 17/2014, 66/2019).

Αναφορικά με: Ελευθέρωση των επενδύσεων – Πρόσβαση στην αγορά, Εθνική μεταχείριση, Μεταχείριση του μάλλον ευνοουμένου κράτους και Διασυνοριακές συναλλαγές στον τομέα των υπηρεσιών – Πρόσβαση στην αγορά, Εθνική μεταχείριση:

Στην ΙΤ: Η άσκηση του επαγγέλματος είναι δυνατή μόνο για φυσικά πρόσωπα που είναι εγγεγραμμένα στο μητρώο, καθώς και για νομικά πρόσωπα που έχουν τη μορφή εταιρειών, στο πλαίσιο των οποίων κάθε εταίρος πρέπει να είναι εγγεγραμμένος στα οικεία μητρώα φαρμακοποιός. Για την εγγραφή στο επαγγελματικό μητρώο φαρμακοποιών απαιτείται ιθαγένεια κράτους μέλους της Ευρωπαϊκής Ένωσης ή η διαμονή και η άσκηση του επαγγέλματος στην Ιταλία. Οι αλλοδαποί υπήκοοι που διαθέτουν τα απαραίτητα επαγγελματικά προσόντα έχουν δικαίωμα εγγραφής στο μητρώο εάν είναι πολίτες χώρας με την οποία η Ιταλία έχει συνάψει ειδική συμφωνία, βάσει της οποίας επιτρέπεται η άσκηση του επαγγέλματος υπό την προϋπόθεση της αμοιβαιότητας (νομοθετικό διάταγμα CPS 233/1946, άρθρα 7-9, και προεδρικό διάταγμα (D.P.R.) 221/1950, παράγραφοι 3 και 7). Τα νέα ή κενά φαρμακεία λαμβάνουν άδεια μετά τη διενέργεια δημόσιου διαγωνισμού. Δικαίωμα συμμετοχής σε δημόσιο διαγωνισμό έχουν μόνον οι υπήκοοι κρατών μελών της Ευρωπαϊκής Ένωσης που είναι εγγεγραμμένοι στο μητρώο φαρμακοποιών («albo»).

Η χορήγηση άδειας εγκατάστασης υπόκειται σε εξέταση των οικονομικών αναγκών. Βασικά κριτήρια: πληθυσμός και πυκνότητα εγκατάστασης στην περιοχή.

Μέτρα:

ΙΤ: Νόμος 362/1991, άρθρα 1, 4, 7 και 9·  
Νομοθετικό διάταγμα CPS 233/1946, άρθρα 7-9· και  
Προεδρικό διάταγμα (D.P.R. 221/1950, παράγραφοι 3 και 7).



Αναφορικά με: Ελευθέρωση των επενδύσεων – Πρόσβαση στην αγορά, Εθνική μεταχείριση και Διασυνοριακές συναλλαγές στον τομέα των υπηρεσιών – Πρόσβαση στην αγορά, Εθνική μεταχείριση:

Στη CY: Για τη λιανική πώληση φαρμάκων και ιατρικών και ορθοπεδικών ειδών και την παροχή άλλων υπηρεσιών που παρέχονται από φαρμακοποιούς ισχύει απαίτηση ιθαγένειας (CPC 63211).

Μέτρα:

CY: Νόμος περί φαρμακευτικής και δηλητηρίων (κεφάλαιο 254), όπως τροποποιήθηκε.

Αναφορικά με: Ελευθέρωση των επενδύσεων – Πρόσβαση στην αγορά και Διασυνοριακές συναλλαγές στον τομέα των υπηρεσιών – Πρόσβαση στην αγορά:

Στην BG: Η λιανική πώληση φαρμάκων και ειδικών ιατρικών ειδών στο κοινό μπορεί να πραγματοποιείται μόνο μέσω φαρμακείου. Απαγορεύεται η ταχυδρομική παραγγελία φαρμάκων, με εξαίρεση τα μη συνταγογραφούμενα φάρμακα.

Στην EST: Η λιανική πώληση φαρμάκων και ειδικών ιατρικών ειδών στο κοινό μπορεί να πραγματοποιείται μόνο μέσω φαρμακείου. Απαγορεύεται η πώληση φαρμακευτικών ειδών μέσω ταχυδρομικών παραγγελιών, καθώς και η παράδοση μέσω ταχυδρομείου ή μέσω υπηρεσίας κατεπείγουσας παράδοσης φαρμακευτικών ειδών που παραγγέλλονται μέσω του διαδικτύου. Η χορήγηση άδειας εγκατάστασης υπόκειται σε εξέταση των οικονομικών αναγκών. Βασικά κριτήρια: πληθυσμός και πυκνότητα εγκατάστασης στην περιοχή.

Στην EL: Μόνο φυσικά πρόσωπα που διαθέτουν άδεια άσκησης του επαγγέλματος του φαρμακοποιού και εταιρείες που ιδρύονται από αδειούχους φαρμακοποιούς επιτρέπεται να παρέχουν υπηρεσίες λιανικής πώλησης φαρμακευτικών ειδών και ειδικών ιατρικών προϊόντων στο κοινό.

Στην ES: Η παροχή υπηρεσιών λιανικής πώλησης φαρμάκων και ειδικών ιατρικών ειδών στο κοινό επιτρέπεται μόνο σε φυσικά πρόσωπα που διαθέτουν άδεια ίδρυσης φαρμακείου. Κάθε φαρμακοποιός μπορεί να λαμβάνει μόνο μία άδεια.

Στο LU: Η παροχή υπηρεσιών λιανικής πώλησης φαρμάκων και ειδικών ιατρικών ειδών στο κοινό επιτρέπεται μόνο σε φυσικά πρόσωπα.

Στις NL: Η ταχυδρομική παραγγελία φαρμάκων υπόκειται σε απαιτήσεις.

Μέτρα:

BG: Νόμος περί φαρμάκων για ανθρώπινη χρήση, άρθρα 219, 222, 228, και άρθρο 234 παράγραφος 5.

EST: Ravimiseadus (Νόμος περί φαρμάκων), RT I 2005, 2, 4· § 29 (2) και § 41 (3); και Tervishoiuteenuse korraldamise seadus (Νόμος περί οργάνωσης των υγειονομικών υπηρεσιών, RT I 2001, 50, 284).

EL: Νόμος 5607/1932, όπως τροποποιήθηκε με τους νόμους 1963/1991 και 3918/2011.

ES: Ley 16/1997, de 25 de abril, de regulación de servicios de las oficinas de farmacia (νόμος 16/1997, της 25ης Απριλίου, περί ρύθμισης των υπηρεσιών φαρμακείου), άρθρα 2, 3.1· και Real Decreto Legislativo 1/2015, de 24 de julio por el que se aprueba el Texto refundido de la Ley de garantías y uso racional de los medicamentos y productos sanitarios (Νόμος 29/2006).

LU: Loi du 4 juillet 1973 concernant le régime de la pharmacie (παράρτημα a043)·

Règlement grand-ducal du 27 mai 1997 relatif à l'octroi des concessions de pharmacie (παράρτημα a041)· και

Règlement grand-ducal du 11 février 2002 modifiant le règlement grand-ducal du 27 mai 1997 relatif à l'octroi des concessions de pharmacie (παράρτημα a017).

NL: Geneesmiddelenwet, άρθρο 67.

Αναφορικά με: Ελευθέρωση των επενδύσεων – Εθνική μεταχείριση και Διασυνοριακές συναλλαγές στον τομέα των υπηρεσιών – Τοπική παρουσία:

Στη BG: Για τους φαρμακοποιούς απαιτείται μόνιμη διαμονή.

Μέτρα:

BG: Νόμος περί φαρμάκων για ανθρώπινη χρήση, άρθρα 146, 161, 195, 222, 228.

Αναφορικά με: Διασυνοριακές συναλλαγές στον τομέα των υπηρεσιών – Τοπική παρουσία

Στις DE, SK: Για την απόκτηση άδειας άσκησης επαγγέλματος φαρμακοποιού ή για τη λειτουργία φαρμακείου για τη λιανική πώληση φαρμάκων και ορισμένων ιατρικών ειδών στο κοινό απαιτείται διαμονή.

Μέτρα:

DE: Gesetz über das Apothekenwesen (ApoG· Γερμανικός νόμος περί φαρμακείων)·

Gesetz über den Verkehr mit Arzneimitteln (AMG)·

Gesetz über Medizinprodukte (MPG)·

Verordnung zur Regelung der Abgabe von Medizinprodukten (MPAV).

SK: Νόμος 362/2011 περί φαρμακευτικών προϊόντων και ιατρικών βοηθημάτων, άρθρο 6· και Νόμος 578/2004 περί παρόχων υγειονομικής περίθαλψης, εργαζομένων στον τομέα της υγείας, επαγγελματικών ενώσεων στον τομέα της υγείας.

## Επιφύλαξη αριθ. 4 – Υπηρεσίες έρευνας και ανάπτυξης

Τομέας – υποτομέας: Υπηρεσίες έρευνας και ανάπτυξης (E&A)

Ταξινόμηση του κλάδου CPC 851, 853

οικονομικής

δραστηριότητας:

Είδος επιφύλαξης: Πρόσβαση στην αγορά

Εθνική μεταχείριση

Κεφάλαιο: Ελευθέρωση των επενδύσεων και Διασυνοριακές συναλλαγές στον τομέα των υπηρεσιών

Επίπεδο διακυβέρνησης: ΕΕ/κράτους μέλους (εκτός εάν ορίζεται διαφορετικά)

Περιγραφή:

Η ΕΕ: Για υπηρεσίες έρευνας και ανάπτυξης (E&A) που χρηματοδοτούνται από δημόσιους πόρους οι οποίοι παρέχονται από την Ένωση σε επίπεδο Ένωσης, αποκλειστικά δικαιώματα ή άδειες μπορούν να χορηγούνται μόνο σε υπηκόους των κρατών μελών και σε νομικά πρόσωπα της Ένωσης που έχουν την καταστατική τους έδρα, την κεντρική τους διοίκηση ή την κύρια έδρα επιχειρηματικής δραστηριότητας εντός της Ένωσης (CPC 851, 853).

Για υπηρεσίες E&A που χρηματοδοτούνται με δημόσιους πόρους οι οποίοι παρέχονται από κράτος μέλος, αποκλειστικά δικαιώματα ή άδειες μπορούν να χορηγούνται μόνο σε πολίτες του οικείου κράτους μέλους και σε νομικά πρόσωπα του οικείου κράτους μέλους που έχουν την έδρα τους στο εν λόγω κράτος μέλος (CPC 851, 853).

Η εν λόγω επιφύλαξη δεν θίγει το πέμπτο μέρος της παρούσας συμφωνίας και την εξαίρεση των συμβάσεων από ένα Μέρος ή των επιδοτήσεων, κατά το άρθρο 123 παράγραφοι 6 και 7 της παρούσας συμφωνίας.

Μέτρα:

ΕΕ: Όλα τα τρέχοντα και όλα τα μελλοντικά προγράμματα-πλαίσια της Ένωσης για την έρευνα ή την καινοτομία, συμπεριλαμβανομένων των κανόνων συμμετοχής του προγράμματος «Ορίζων 2020» και των κανονισμών που διέπουν τις κοινές τεχνολογικές πρωτοβουλίες (ΚΤΠ), των αποφάσεων δυνάμει του άρθρου 185 και του Ευρωπαϊκού Ινστιτούτου Καινοτομίας και Τεχνολογίας (ΕΙΤ), καθώς και τα τρέχοντα και μελλοντικά εθνικά, περιφερειακά ή τοπικά ερευνητικά προγράμματα.

## Επιφύλαξη αριθ. 5 – Κτηματομεσιτικές υπηρεσίες

Τομέας – υποτομέας: Κτηματομεσιτικές υπηρεσίες

Ταξινόμηση του κλάδου CPC 821, 822

οικονομικής

δραστηριότητας:

Είδος επιφύλαξης: Πρόσβαση στην αγορά

Εθνική μεταχείριση

Μεταχείριση του μάλλον ευνοουμένου κράτους

Τοπική παρουσία

Κεφάλαιο: Ελευθέρωση των επενδύσεων και Διασυνοριακές συναλλαγές στον τομέα των υπηρεσιών

Επίπεδο διακυβέρνησης: ΕΕ/κράτους μέλους (εκτός εάν ορίζεται διαφορετικά)

Περιγραφή:

Αναφορικά με: Ελευθέρωση των επενδύσεων – Πρόσβαση στην αγορά, Εθνική μεταχείριση και Διασυνοριακές συναλλαγές στον τομέα των υπηρεσιών – Εθνική μεταχείριση, Τοπική παρουσία:

Στη CY: Για την παροχή κτηματομεσιτικών υπηρεσιών ισχύει προϋπόθεση ιθαγένειας και διαμονής.

Μέτρα:

CY: Νόμος περί κτηματομεσιτών 71(1)/2010, όπως τροποποιήθηκε.

Αναφορικά με: Διασυνοριακές συναλλαγές στον τομέα των υπηρεσιών – Τοπική παρουσία

Στην CZ: Για την απόκτηση της αναγκαίας άδειας για την παροχή κτηματομεσιτικών υπηρεσιών απαιτείται διαμονή στην Τσεχική Δημοκρατία για τα φυσικά πρόσωπα και εγκατάσταση για τα νομικά πρόσωπα.

Στην HR: Για την παροχή κτηματομεσιτικών υπηρεσιών απαιτείται εμπορική παρουσία στον EOX.

Στην PT: Για τα φυσικά πρόσωπα απαιτείται διαμονή στον EOX. Για τα νομικά πρόσωπα απαιτείται σύσταση σε χώρα του EOX.

Μέτρα:

CZ: Νόμος περί εμπορικής άδειας.

HR: Νόμος περί της άσκησης κτηματομεσιτικών δραστηριοτήτων (OG 107/07 και 144/12), άρθρο 2.

PT: Νομοθετικό διάταγμα 211/2004 (άρθρα 3 και 25), όπως τροποποιήθηκε και αναδημοσιεύτηκε με το νομοθετικό διάταγμα 69/2011.

Αναφορικά με: Ελευθέρωση των επενδύσεων – Εθνική μεταχείριση και Διασυνοριακές συναλλαγές στον τομέα των υπηρεσιών – Τοπική παρουσία:

Στη DK: Για την παροχή κτηματομεσιτικών υπηρεσιών από φυσικό πρόσωπο με παρουσία στο έδαφος της Δανίας, μόνον εξουσιοδοτημένοι μεσίτες ακινήτων οι οποίοι είναι φυσικά πρόσωπα εγγεγραμμένα στο μητρώο μεσιτών ακινήτων της Δανικής Αρχής Επιχειρήσεων επιτρέπεται να κάνουν χρήση του τίτλου «μεσίτης ακινήτων». Στον νόμο προβλέπεται η υποχρέωση των αιτούντων να διαμένουν στη Δανία, σε άλλη χώρα της Ένωσης ή του ΕΟΧ ή στην Ελβετική Συνομοσπονδία.

Ο νόμος περί της πώλησης ακίνητης περιουσίας εφαρμόζεται μόνο στις περιπτώσεις παροχής κτηματομεσιτικών υπηρεσιών σε καταναλωτές. Ο νόμος περί της πώλησης ακίνητης περιουσίας δεν εφαρμόζεται στις χρηματοδοτικές μισθώσεις ακινήτων (CPC 822).

Μέτρα:

DK: Lov om formidling af fast ejendom m.v. lov. nr. 526 af 28.05.2014 (νόμος περί πώλησης ακινήτων).

Αναφορικά με: Διασυνοριακές συναλλαγές στον τομέα των υπηρεσιών – Πρόσβαση στην αγορά, Εθνική μεταχείριση:

Στη SI: Στον βαθμό που το Ηνωμένο Βασίλειο επιτρέπει σε Σλοβένους υπηκόους και σε σλοβενικές επιχειρήσεις να παρέχουν κτηματομεσιτικές υπηρεσίες, η Σλοβενία θα επιτρέπει επίσης σε υπηκόους και επιχειρήσεις του Ηνωμένου Βασιλείου να παρέχουν κτηματομεσιτικές υπηρεσίες υπό τους ίδιους όρους, επιπλέον της εκπλήρωσης των ακόλουθων απαιτήσεων: δικαίωμα άσκησης του επαγγέλματος του μεσίτη ακινήτων στη χώρα καταγωγής, υποβολή του σχετικού πιστοποιητικού λευκού ποινικού μητρώου και εγγραφή στο μητρώο των κτηματομεσιτών του αρμόδιου (σλοβενικού) υπουργείου.

Μέτρα:

SI: Νόμος περί κτηματομεσιτικών γραφείων.



## Επιφύλαξη αριθ. 6 – Υπηρεσίες προς επιχειρήσεις

Τομέας – υποτομέας:	Υπηρεσίες προς επιχειρήσεις – υπηρεσίες ενοικίασης ή χρηματοδοτικής μίσθωσης χωρίς χειριστές· υπηρεσίες συναφείς με τις υπηρεσίες συμβούλων επιχειρήσεων· τεχνικές δοκιμές και αναλύσεις· συναφείς υπηρεσίες παροχής επιστημονικών και τεχνικών συμβουλών· υπηρεσίες συναφείς με τη γεωργία· υπηρεσίες ασφάλειας· υπηρεσίες τοποθέτησης προσωπικού· υπηρεσίες μετάφρασης και διερμηνείας και άλλες υπηρεσίες προς επιχειρήσεις·
Ταξινόμηση του κλάδου οικονομικής δραστηριότητας:	ISIC αναθ. 37, μέρος της CPC 612, μέρος της 621, μέρος της 625, 831, μέρος της 85990, 86602, 8675, 8676, 87201, 87202, 87203, 87204, 87205, 87206, 87209, 87901, 87902, 87909, 88, μέρος της 893
Είδος επιφύλαξης:	Πρόσβαση στην αγορά  Εθνική μεταχείριση  Μεταχείριση του μάλλον ευνοουμένου κράτους  Ανώτερα διοικητικά στελέχη και διοικητικά συμβούλια  Τοπική παρουσία
Κεφάλαιο:	Ελευθέρωση των επενδύσεων και Διασυνοριακές συναλλαγές στον τομέα των υπηρεσιών
Επίπεδο διακυβέρνησης:	ΕΕ/κράτους μέλους (εκτός εάν ορίζεται διαφορετικά)

Περιγραφή:

α) Υπηρεσίες ενοικίασης ή χρηματοδοτικής μίσθωσης χωρίς χειριστές (CPC 83103, CPC 831)

Αναφορικά με: Απελευθέρωση των επενδύσεων – Πρόσβαση στην αγορά, Εθνική μεταχείριση:

Στη SE: Για να μπορεί ένα πλοίο να φέρει τη σουηδική σημαία, πρέπει να αποδεικνύεται η δεσπόζουσα σουηδική επιρροή όσον αφορά την εκμετάλλευσή του, σε περίπτωση που το πλοίο είναι αλλοδαπών συμφερόντων. Η δεσπόζουσα επιρροή της Σουηδίας σημαίνει ότι η εκμετάλλευση του πλοίου πραγματοποιείται στη Σουηδία και ότι το πλοίο έχει επίσης άνω του 50 % των μετοχών είτε σουηδικής ιδιοκτησίας είτε ιδιοκτησίας προσώπων σε άλλη χώρα του ΕΟΧ. Άλλα αλλοδαπά πλοία δύνανται υπό ορισμένες προϋποθέσεις να λάβουν απαλλαγή από τον εν λόγω κανόνα, όταν ενοικιάζονται ή μισθώνονται από σουηδικά νομικά πρόσωπα μέσω συμβάσεων ναύλωσης κενού πλοίου (CPC 83103).

Μέτρα:

SE: Sjölagen (Νόμος περί ναυτιλίας) (1994:1009), κεφάλαιο 1 § 1.

Αναφορικά με: Διασυνοριακές συναλλαγές στον τομέα των υπηρεσιών – Τοπική παρουσία:

Στη SE: Οι πάροχοι υπηρεσιών ενοικίασης/χρηματοδοτικής μίσθωσης αυτοκινήτων και ορισμένων οχημάτων παντός εδάφους (terrängmotorfordon) χωρίς οδηγό, τα οποία ενοικιάζονται ή μισθώνονται για διάστημα μικρότερο του ενός έτους, υποχρεούνται να ορίζουν υπεύθυνο για την εξασφάλιση, μεταξύ άλλων, της άσκησης της δραστηριότητας σύμφωνα με τους ισχύοντες κανόνες και κανονισμούς, καθώς και της τήρησης των κανόνων οδικής ασφάλειας. Ο εν λόγω υπεύθυνος πρέπει να διαμένει σε χώρα του ΕΟΧ (CPC 831).

Μέτρα:

SE: Lag (1998: 424) om biluthyrning (νόμος περί ενοικίασης και μίσθωσης αυτοκινήτων).

β) Υπηρεσίες ενοικίασης ή χρηματοδοτικής μίσθωσης και άλλες υπηρεσίες προς επιχειρήσεις που σχετίζονται με αερομεταφορές

Αναφορικά με: Ελευθέρωση των επενδύσεων – Πρόσβαση στην αγορά, Εθνική μεταχείριση, Μεταχείριση του μάλλον ευνοουμένου κράτους και Διασυνοριακές συναλλαγές στον τομέα των υπηρεσιών – Πρόσβαση στην αγορά, Εθνική μεταχείριση, Μεταχείριση του μάλλον ευνοουμένου κράτους:

Η ΕΕ: Για την ενοικίαση ή τη χρηματοδοτική μίσθωση αεροσκάφους χωρίς πλήρωμα (συμφωνία μίσθωσης χωρίς πλήρωμα), τα αεροσκάφη που χρησιμοποιούνται από αερομεταφορείς της Ένωσης υπόκεινται στις εφαρμοστέες απαιτήσεις νηολόγησης αεροσκαφών. Συμφωνία μίσθωσης χωρίς πλήρωμα στην οποία είναι μέρος αερομεταφορέας της Ένωσης υπόκειται στις απαιτήσεις του ενωσιακού ή του εθνικού δικαίου σχετικά με την αεροπορική ασφάλεια, όπως η προηγούμενη έγκριση και άλλοι όροι που ισχύουν για τη χρήση των αεροσκαφών που έχουν νηολογηθεί σε τρίτες χώρες. Για την καταχώρισή του στο νηολόγιο, το αεροσκάφος ενδέχεται να απαιτείται να ανήκει είτε σε φυσικό πρόσωπο που πληροί συγκεκριμένα κριτήρια ιθαγένειας είτε σε επιχείρηση που πληροί συγκεκριμένα κριτήρια ως προς την κατοχή του κεφαλαίου και τον έλεγχο (CPC 83104).

Όσον αφορά τις υπηρεσίες ηλεκτρονικού συστήματος κράτησης θέσεων (ΗΣΚ), όταν στους αερομεταφορείς της Ένωσης δεν παρέχεται, από παρόχους υπηρεσιών ΗΣΚ που δραστηριοποιούνται εκτός της Ένωσης, μεταχείριση ισοδύναμη (δηλαδή μη εισάγουσα διακρίσεις) με εκείνη που παρέχεται από τους παρόχους υπηρεσιών ΗΣΚ της Ένωσης στους αερομεταφορείς τρίτης χώρας εντός της Ένωσης, ή όταν στους παρόχους υπηρεσιών ΗΣΚ της Ένωσης δεν παρέχεται, από αερομεταφορείς τρίτης χώρας, μεταχείριση ισοδύναμη με εκείνη που παρέχεται από τους αερομεταφορείς στην Ένωση στους παρόχους υπηρεσιών ΗΣΚ τρίτης χώρας, επιτρέπεται η λήψη μέτρων για την παροχή ισοδύναμης διακριτικής μεταχείρισης είτε στους αερομεταφορείς τρίτης χώρας από τους παρόχους υπηρεσιών ΗΣΚ που δραστηριοποιούνται στην Ένωση, είτε στους παρόχους υπηρεσιών ΗΣΚ τρίτης χώρας από τους αερομεταφορείς της Ένωσης.

Μέτρα:

ΕΕ: Κανονισμός (ΕΚ) αριθ. 1008/2008 του Ευρωπαϊκού Κοινοβουλίου και του Συμβουλίου<sup>1</sup> και κανονισμός (ΕΚ) αριθ. 80/2009 του Ευρωπαϊκού Κοινοβουλίου και του Συμβουλίου<sup>2</sup>.

Αναφορικά με: Απελευθέρωση των επενδύσεων – Εθνική μεταχείριση και Διασυνοριακές συναλλαγές στον τομέα των υπηρεσιών – Πρόσβαση στην αγορά, Εθνική μεταχείριση:

Στο ΒΕ: Ιδιωτικά αεροσκάφη (πολιτικής αεροπορίας) που ανήκουν σε φυσικά πρόσωπα τα οποία δεν είναι υπήκοοι κράτους μέλους του ΕΟΧ μπορούν να νηολογηθούν μόνον εάν οι ιδιοκτήτες κατοικούν ή διαμένουν στο Βέλγιο αδιαλείπτως επί τουλάχιστον ένα έτος. Ιδιωτικά αεροσκάφη (πολιτικής αεροπορίας) που ανήκουν σε αλλοδαπά νομικά πρόσωπα τα οποία δεν έχουν συσταθεί σύμφωνα με το δίκαιο κράτους μέλους του ΕΟΧ μπορούν να νηολογηθούν μόνον εάν διαθέτουν έδρα δραστηριοτήτων, πρακτορείο ή γραφείο στο Βέλγιο αδιαλείπτως επί τουλάχιστον ένα έτος (CPC 83104).

<sup>1</sup> Κανονισμός (ΕΚ) αριθ. 1008/2008 του Ευρωπαϊκού Κοινοβουλίου και του Συμβουλίου, της 24ης Σεπτεμβρίου 2008, σχετικά με κοινούς κανόνες εκμετάλλευσης των αεροπορικών γραμμών στην Κοινότητα (ΕΕ ΕΕ L 293 της 31.10.2008, σ. 3).

<sup>2</sup> Κανονισμός (ΕΚ) αριθ. 80/2009 του Ευρωπαϊκού Κοινοβουλίου και του Συμβουλίου, της 14ης Ιανουαρίου 2009, όσον αφορά κώδικα δεοντολογίας για τα ηλεκτρονικά συστήματα κράτησης θέσεων και την κατάργηση του κανονισμού (ΕΟΚ) αριθ. 2299/89 του Συμβουλίου (ΕΕ ΕΕ L 35 της 4.2.2009, σ. 47).

Διαδικασίες χορήγησης άδειας για πυρόσβεση με εναέρια μέσα, εκπαιδευτικές πτήσεις, αεροψεκασμούς, χωρομετρία, χαρτογράφηση, φωτογραφία και λοιπές αγροτικές και βιομηχανικές υπηρεσίες και υπηρεσίες επιθεώρησης με εναέρια μέσα.

Μέτρα:

BE: Arrêté Royal du 15 mars 1954 réglementant la navigation aérienne.

γ) Υπηρεσίες συναφείς με τις υπηρεσίες συμβούλων επιχειρήσεων – υπηρεσίες διαιτησίας και συμβιβασμού (CPC 86602)

Αναφορικά με: Διασυνοριακές συναλλαγές στον τομέα των υπηρεσιών – Εθνική μεταχείριση, Τοπική παρουσία:

Στη BG: Για υπηρεσίες διαμεσολάβησης, απαιτείται μόνιμη ή μακροχρόνια διαμονή στη Δημοκρατία της Βουλγαρίας για πολίτες χωρών εκτός των κρατών μελών του ΕΟΧ ή της Ελβετικής Συνομοσπονδίας.

Στην HU: Για την εγγραφή στο μητρώο απαιτείται κοινοποίηση προς τον Υπουργό δικαιοσύνης ως προϋπόθεση για την άσκηση δραστηριοτήτων διαμεσολάβησης (π.χ. συμβιβασμού).

Μέτρα:

BG: Νόμος περί διαμεσολάβησης, άρθρο 8.

HU: Νόμος LV του 2002 περί διαμεσολάβησης.

δ) Υπηρεσίες τεχνικών δοκιμών και αναλύσεων(CPC 8676)

Αναφορικά με: Απελευθέρωση των επενδύσεων – Πρόσβαση στην αγορά, Εθνική μεταχείριση και Διασυνοριακές συναλλαγές στον τομέα των υπηρεσιών – Πρόσβαση στην αγορά, Εθνική μεταχείριση:

Στη CY: Για την παροχή των εν λόγω υπηρεσιών από χημικούς και βιολόγους απαιτείται ιθαγένεια κράτους μέλους.

Στη FR: Το επάγγελμα του βιολόγου μπορεί να ασκείται μόνο από φυσικά πρόσωπα με την απαίτηση ιθαγένειας χώρας του ΕΟΧ.

Μέτρα:

CY: Νόμος περί εγγραφής χημικών του 1988 (νόμος 157/1988), όπως τροποποιήθηκε].

FR: Code de la Santé Publique (Κώδικας δημόσιας υγείας).

Αναφορικά με: Ελευθέρωση των επενδύσεων – Πρόσβαση στην αγορά, Εθνική μεταχείριση και Διασυνοριακές συναλλαγές στον τομέα των υπηρεσιών – Τοπική παρουσία:

Στη BG: Για την παροχή υπηρεσιών τεχνικών δοκιμών και αναλύσεων απαιτείται εγκατάσταση στη Βουλγαρία σύμφωνα με τον βουλγαρικό νόμο περί εμπορίου και η καταχώριση στο εμπορικό μητρώο.

Για τη διενέργεια περιοδικού ελέγχου αποδεικτικών στοιχείων της τεχνικής κατάστασης των οχημάτων οδικών μεταφορών, το πρόσωπο πρέπει να είναι καταχωρισμένο σύμφωνα με τον βουλγαρικό νόμο περί εμπορίου ή τον νόμο περί νομικών προσώπων μη κερδοσκοπικού χαρακτήρα ή, σε διαφορετική περίπτωση, να είναι καταχωρισμένο σε άλλο κράτος μέλος του ΕΟΧ.

Οι δοκιμές και αναλύσεις της σύνθεσης και της καθαρότητας του αέρα και του νερού επιτρέπεται να διενεργούνται μόνο από το Υπουργείο Περιβάλλοντος και Υδάτων της Βουλγαρίας ή από τις αρμόδιες υπηρεσίες του σε συνεργασία με την Ακαδημία Επιστημών της Βουλγαρίας.

Μέτρα:

BG: Νόμος περί τεχνικών απαιτήσεων για τα προϊόντα·

Νόμος περί μετρήσεων·

Νόμος περί καθαρού αέρα του περιβάλλοντος· και

Νόμος περί ύδρευσης, διάταγμα αριθ. 32 για τον περιοδικό έλεγχο αποδεικτικών στοιχείων της τεχνικής κατάστασης των οχημάτων οδικών μεταφορών.

Αναφορικά με: Ελευθέρωση των επενδύσεων – Εθνική μεταχείριση, Μεταχείριση του μάλλον ευνοουμένου κράτους και Διασυνοριακές συναλλαγές στον τομέα των υπηρεσιών – Εθνική μεταχείριση, Μεταχείριση του μάλλον ευνοουμένου κράτους, Τοπική παρουσία:

Στην ΙΤ: Για βιολόγους, χημικούς αναλυτές, γεωπόνους και «periti agrari», απαιτείται διαμονή και εγγραφή στο επαγγελματικό μητρώο. Οι υπήκοοι τρίτων χωρών μπορούν να εγγραφούν στο οικείο μητρώο υπό την προϋπόθεση της αμοιβαιότητας.

Μέτρα:

ΙΤ: Βιολόγοι, χημικοί αναλυτές: νόμος 396/1967 περί του επαγγέλματος του βιολόγου· και βασιλικό διάταγμα 842/1928 περί του επαγγέλματος του χημικού αναλυτή.

ε) Συναφείς υπηρεσίες παροχής επιστημονικών και τεχνικών συμβουλών(CPC 8675)

Αναφορικά με: Ελευθέρωση των επενδύσεων – Εθνική μεταχείριση, Μεταχείριση του μάλλον ευνοουμένου κράτους και Διασυνοριακές συναλλαγές στον τομέα των υπηρεσιών – Εθνική μεταχείριση, Μεταχείριση του μάλλον ευνοουμένου κράτους, Τοπική παρουσία:

Στην ΙΤ: Για την εγγραφή στο μητρώο των γεωλόγων, η οποία είναι απαραίτητη για την άσκηση του επαγγέλματος του τοπογράφου ή του γεωλόγου με σκοπό την παροχή υπηρεσιών συναφών με την έρευνα και την εκμετάλλευση ορυχείων κ.λπ., απαιτείται διαμονή ή επαγγελματική έδρα στην Ιταλία. Απαιτείται ιθαγένεια κράτους μέλους· ωστόσο, οι αλλοδαποί μπορούν να εγγραφούν στο οικείο μητρώο υπό την προϋπόθεση της αμοιβαιότητας.

Μέτρα:

ΙΤ: Γεωλόγοι: Νόμος 112/1963 άρθρα 2 και 5· D.P.R. Προεδρικό διάταγμα (D.P.R.) 1403/1965, άρθρο 1.

Αναφορικά με: Ελευθέρωση των επενδύσεων – Πρόσβαση στην αγορά, Εθνική μεταχείριση και Διασυνοριακές συναλλαγές στον τομέα των υπηρεσιών – Εθνική μεταχείριση, Τοπική παρουσία:

Στη ΒG: Για φυσικά πρόσωπα, απαιτείται ιθαγένεια και διαμονή σε κράτος μέλος του ΕΟΧ ή στην Ελβετική Συνομοσπονδία για την εκτέλεση καθηκόντων σχετικών με τη γεωδαισία, τη χαρτογράφηση και την κτηματολογική τοπογράφηση. Για νομικά πρόσωπα, απαιτείται εγγραφή στο εμπορικό μητρώο σύμφωνα με τη νομοθεσία κράτους μέλους του ΕΟΧ ή της Ελβετικής Συνομοσπονδίας.

Μέτρα:



BG: Νόμος περί κτηματολογίου και μητρώου ακινήτων· και Νόμος περί γεωδαισίας και χαρτογραφίας.

Αναφορικά με: Ελευθέρωση των επενδύσεων – Εθνική μεταχείριση και Διασυνοριακές συναλλαγές στον τομέα των υπηρεσιών – Εθνική μεταχείριση:

Στη CY: Για την παροχή συναφών υπηρεσιών ισχύει απαίτηση ιθαγένειας.

Μέτρα:

CY: Νόμος 224/1990 όπως τροποποιήθηκε.

Αναφορικά με: Απελευθέρωση των επενδύσεων – Πρόσβαση στην αγορά, Εθνική μεταχείριση και Διασυνοριακές συναλλαγές στον τομέα των υπηρεσιών – Πρόσβαση στην αγορά:

Στη FR: Για υπηρεσίες τοπογραφικής αποτύπωσης, πρόσβαση μόνον υπό εταιρική μορφή SEL (anonyme, à responsabilité limitée ou en commandite par actions), SCP (Société civile professionnelle), SA και SARL (sociétés anonymes, à responsabilité limitée). Για δραστηριότητες έρευνας και αναζήτησης κοιτασμάτων απαιτείται εγκατάσταση. Η εν λόγω απαίτηση μπορεί να αρθεί για τους επιστημονικούς ερευνητές, με απόφαση του υπουργού επιστημονικής έρευνας, σε συμφωνία με τον υπουργό Εξωτερικών.

Μέτρα:

FR: Loi 46-942 du 7 mai 1946 και décret n°71-360 du 6 mai 1971.

Αναφορικά με: Ελευθέρωση των επενδύσεων – Πρόσβαση στην αγορά, Εθνική μεταχείριση και Διασυνοριακές συναλλαγές στον τομέα των υπηρεσιών – Εθνική μεταχείριση. Τοπική παρουσία:

Στην HR: Βασικές υπηρεσίες γεωλογικών, γεωδαιτικών και μεταλλευτικών συμβουλών, καθώς και οι σχετικές υπηρεσίες συμβουλών περιβαλλοντικής προστασίας στο έδαφος της Κροατίας μπορούν να παρέχονται μόνον από κοινού με ημεδαπά νομικά πρόσωπα ή μέσω ημεδαπών νομικών προσώπων.

Μέτρα:

HR: Διάταγμα σχετικά με τις απαιτήσεις έκδοσης αδειών σε νομικά πρόσωπα για την άσκηση επαγγελματικών δραστηριοτήτων προστασίας του περιβάλλοντος (OG αριθ. 57/10), άρθρα 32-35.

στ) Υπηρεσίες συναφείς με τη γεωργία (μέρος της CPC 88)

Αναφορικά με: Ελευθέρωση των επενδύσεων – Εθνική μεταχείριση και Διασυνοριακές συναλλαγές στον τομέα των υπηρεσιών – Εθνική μεταχείριση, Μεταχείριση του μάλλον ευνοουμένου κράτους, Τοπική παρουσία:

Στην IT: Για βιολόγους, χημικούς αναλυτές, γεωπόνους και «periti agrari», απαιτείται διαμονή και εγγραφή στο επαγγελματικό μητρώο. Οι υπήκοοι τρίτων χωρών μπορούν να εγγραφούν στο οικείο μητρώο υπό την προϋπόθεση της αμοιβαιότητας.

Μέτρα:

IT: Βιολόγοι, χημικοί αναλυτές: νόμος 396/1967 περί του επαγγέλματος του βιολόγου· και βασιλικό διάταγμα 842/1928 περί του επαγγέλματος του χημικού αναλυτή.

Αναφορικά με: Ελευθέρωση των επενδύσεων – Πρόσβαση στην αγορά, Μεταχείριση του μάλλον ευνοουμένου κράτους και Διασυνοριακές συναλλαγές στον τομέα των υπηρεσιών – Πρόσβαση στην αγορά Μεταχείριση του μάλλον ευνοουμένου κράτους:

Στην PT: Τα επαγγέλματα του βιολόγου, του χημικού αναλυτή και του γεωπόνου μπορούν να ασκούνται μόνον από φυσικά πρόσωπα. Για υπηκόους τρίτων χωρών, ισχύει καθεστώς αμοιβαιότητας στην περίπτωση μηχανικών και τεχνολόγων μηχανικών (και όχι απαίτηση ιθαγένειας). Για τους βιολόγους, δεν απαιτείται ιθαγένεια ή αμοιβαιότητα.

Μέτρα:

PT: Νομοθετικό διάταγμα 119/92 alterado p/ Lei 123/2015, 2 set. (Ordem Engenheiros)· Νόμος 47/2011 alterado p/ Lei 157/2015, 17 set. (Ordem dos Engenheiros Técnicos)· και Νομοθετικό διάταγμα 183/98 alterado p/ Lei 159/2015, 18 set. (Ordem dos Biólogos).

ζ) Υπηρεσίες ασφάλειας (CPC 87302, 87303, 87304, 87305, 87309)

Αναφορικά με: Ελευθέρωση των επενδύσεων – Πρόσβαση στην αγορά, Εθνική μεταχείριση και Διασυνοριακές συναλλαγές στον τομέα των υπηρεσιών – Πρόσβαση στην αγορά, Εθνική μεταχείριση, Τοπική παρουσία:

Στην IT: Για την απόκτηση της αναγκαίας άδειας για την παροχή υπηρεσιών φρουρών ασφαλείας και τη μεταφορά τιμαλφών απαιτείται ιθαγένεια κράτους μέλους της ΕΕ και διαμονή.

Στην PT: Δεν επιτρέπεται η διασυνοριακή παροχή υπηρεσιών ασφάλειας από αλλοδαπό πάροχο.

Ισχύει προϋπόθεση ιθαγένειας για το εξειδικευμένο προσωπικό.

Μέτρα:

IT: Νόμος περί δημόσιας ασφάλειας (TULPS) 773/1931, άρθρα 133-141· Βασιλικό διάταγμα 635/1940, άρθρο 257.

PT: Νόμος 34/2013alterada p/ Lei 46/2019, 16 maio· και Διάταγμα 273/2013alterada p/ Portaria 106/2015, 13 abril.

Αναφορικά με: Ελευθέρωση των επενδύσεων – Εθνική μεταχείριση, Μεταχείριση του μάλλον ευνοουμένου κράτους και Διασυνοριακές συναλλαγές στον τομέα των υπηρεσιών – Τοπική παρουσία:

Στη DK: Απαιτείται διαμονή για ιδιώτες που υποβάλλουν αίτηση χορήγησης άδειας για την παροχή υπηρεσιών ασφάλειας.

Διαμονή απαιτείται επίσης για τα διευθυντικά στελέχη και την πλειονότητα των μελών του διοικητικού συμβουλίου νομικής οντότητας που υποβάλλουν αίτηση χορήγησης άδειας για την παροχή υπηρεσιών ασφάλειας. Ωστόσο, δεν ισχύει απαίτηση διαμονής για διοικητικά στελέχη και διοικητικά συμβούλια, στον βαθμό που αυτό προκύπτει από διεθνείς συμφωνίες ή αποφάσεις του Υπουργείου Δικαιοσύνης.

Μέτρα:

DK: 2016-01-11 lønbekendtgørelse nr. 112 om vagtvirksomhed.

Αναφορικά με: Διασυνοριακές συναλλαγές στον τομέα των υπηρεσιών – Τοπική παρουσία:

Στην EST: Για τους φύλακες ασφαλείας απαιτείται διαμονή.

Μέτρα:

EST: Turvaseadus (Νόμος περί ασφάλειας) άρθρα 21 και 22.

η) Υπηρεσίες τοποθέτησης προσωπικού (CPC 87201, 87202, 87203, 87204, 87205, 87206, 87209)

Αναφορικά με: Ελευθέρωση των επενδύσεων – Πρόσβαση στην αγορά, Εθνική μεταχείριση και Διασυνοριακές συναλλαγές στον τομέα των υπηρεσιών – Πρόσβαση στην αγορά, Εθνική μεταχείριση (ισχύει και για το περιφερειακό επίπεδο διακυβέρνησης):

Στο BE: Σε όλες τις περιφέρειες του Βελγίου, μια εταιρεία που έχει την έδρα της εκτός του EOX πρέπει να αποδεικνύει ότι παρέχει υπηρεσίες τοποθέτησης προσωπικού στη χώρα καταγωγής της. Στην περιφέρεια της Βαλονίας, για την παροχή υπηρεσιών τοποθέτησης προσωπικού απαιτείται ειδική μορφή νομικού προσώπου (régulièrement constituée sous la forme d'une personne morale ayant une forme commerciale, soit au sens du droit belge, soit en vertu du droit d'un Etat membre ou régie par celui-ci, quelle que soit sa forme juridique). Μια εταιρεία που έχει την έδρα της εκτός του EOX πρέπει να αποδεικνύει ότι πληροί τις προϋποθέσεις που καθορίζονται στο διάταγμα (για παράδειγμα όσον αφορά τη μορφή νομικού προσώπου). Στη γερμανόφωνη κοινότητα, μια εταιρεία που έχει την έδρα της εκτός του EOX πρέπει να πληροί τα κριτήρια αποδοχής που καθορίζονται στο προαναφερόμενο διάταγμα (CPC 87202).

Μέτρα:

ΒΕ: Περιφέρεια της Φλάνδρας: Άρθρο 8 § 3, Besluit van de Vlaamse Regering van 10 december 2010 tot uitvoering van het decreet betreffende de private arbeidsbemiddeling.

Περιφέρεια της Βαλονίας: Décret du 3 avril 2009 relatif à l'enregistrement ou à l'agrément des agences de placement (Διάταγμα της 3ης Απριλίου 2009 σχετικά με την καταχώριση γραφείων τοποθέτησης προσωπικού), άρθρο 7· και Arrêté du Gouvernement wallon du 10 décembre 2009 portant exécution du décret du 3 avril 2009 relatif à l'enregistrement ou à l'agrément des agences de placement (απόφαση της κυβέρνησης της Βαλονίας, της 10ης Δεκεμβρίου 2009, για την εφαρμογή του διατάγματος της 3ης Απριλίου 2009 σχετικά με την καταχώριση γραφείων τοποθέτησης προσωπικού), άρθρο 4.

Γερμανόφωνη κοινότητα: Dekret über die Zulassung der Leiharbeitsvermittler und die Überwachung der privaten Arbeitsvermittler / Décret du 11 mai 2009 relatif à l'agrément des agences de travail intérimaire et à la surveillance des agences de placement privées, άρθρο 6.

Αναφορικά με: Ελευθέρωση των επενδύσεων – Εθνική μεταχείριση και Διασυνοριακές συναλλαγές στον τομέα των υπηρεσιών – Εθνική μεταχείριση, Τοπική παρουσία:

Στη DE: Απαιτείται ιθαγένεια κράτους μέλους της Ευρωπαϊκής Ένωσης ή εμπορική παρουσία στην Ευρωπαϊκή Ένωση για την απόκτηση άδειας λειτουργίας ως γραφείου ευρέσεως προσωρινής εργασίας δυνάμει του άρθρου 3 παράγραφοι 3 και 5 του νόμου περί εργασίας μέσω επιχείρησης προσωρινής απασχόλησης (Arbeitnehmerüberlassungsgesetz). Το Ομοσπονδιακό Υπουργείο Εργασίας και Κοινωνικών Υποθέσεων δύναται να εκδίδει κανονισμούς σχετικά με την τοποθέτηση και την πρόσληψη προσωπικού από χώρες εκτός του ΕΟΧ για συγκεκριμένα επαγγέλματα, π.χ. για επαγγέλματα του κλάδου υγείας και παροχής φροντίδας. Η άδεια ή η παράτασή της απορρίπτονται εάν οι εγκαταστάσεις, μέρη των εγκαταστάσεων ή βοηθητικές εγκαταστάσεις που δεν βρίσκονται στον ΕΟΧ προορίζονται να εκτελέσουν την προσωρινή απασχόληση δυνάμει του άρθρου 3 παράγραφος 2 του νόμου περί εργασίας μέσω επιχείρησης προσωρινής απασχόλησης (Arbeitnehmerüberlassungsgesetz)

Μέτρα:

DE: Gesetz zur Regelung der Arbeitnehmerüberlassung (AÜG)

Sozialgesetzbuch Drittes Buch (SGB III· Τρίτος Τόμος του κοινωνικού κώδικα) – Προώθηση της απασχόλησης·

Verordnung über die Beschäftigung von Ausländerinnen und Ausländern (BeschV· Διάταγμα περί απασχόλησης των αλλοδαπών).

Αναφορικά με: Απελευθέρωση των επενδύσεων – Πρόσβαση στην αγορά:

Στην ES: Πριν από την έναρξη της δραστηριότητας, τα γραφεία τοποθέτησης προσωπικού υποχρεούνται να υποβάλουν υπεύθυνη δήλωση που πιστοποιεί την τήρηση των απαιτήσεων της ισχύουσας νομοθεσίας (CPC 87201, 87202).

Μέτρα:

ES: Real Decreto-ley 8/2014, de 4 de julio, de aprobación de medidas urgentes para el crecimiento, la competitividad y la eficiencia, (tramitado como Ley 18/2014, de 15 de octubre).

θ) Υπηρεσίες μετάφρασης και διερμηνείας (CPC 87905)

Αναφορικά με: Απελευθέρωση των επενδύσεων – Πρόσβαση στην αγορά, Εθνική μεταχείριση και Διασυνοριακές συναλλαγές στον τομέα των υπηρεσιών – Πρόσβαση στην αγορά:

Στη BG: Για την εκτέλεση δραστηριοτήτων επίσημης μετάφρασης, τα αλλοδαπά φυσικά πρόσωπα πρέπει να διαθέτουν άδεια μακροχρόνιας ή μόνιμης διαμονής στη Δημοκρατία της Βουλγαρίας.

Μέτρα:

BG: Κανονισμός για την επικύρωση, την πιστοποίηση και τη μετάφραση εγγράφων.

Αναφορικά με: Ελευθέρωση των επενδύσεων – Πρόσβαση στην αγορά και Διασυνοριακές συναλλαγές στον τομέα των υπηρεσιών – Πρόσβαση στην αγορά:

Στην HU: Επίσημες μεταφράσεις, επίσημες επικυρώσεις μεταφράσεων και επικυρωμένα αντίγραφα επίσημων εγγράφων σε ξένες γλώσσες παρέχονται μόνον από την Ουγγρική Υπηρεσία Μετάφρασης και Επικύρωσης Μεταφράσεων (OFFI).

Στην PL: Μόνο φυσικά πρόσωπα μπορούν να αποκτήσουν την ιδιότητα του ορκωτού μεταφραστή.

Μέτρα:

HU: Διάταγμα αριθ. 24/1986 του υπουργικού συμβουλίου περί επίσημης μετάφρασης και διερμηνείας.



PL: Νόμος της 25ης Νοεμβρίου 2004 περί του επαγγέλματος του ορκωτού μεταφραστή ή διερμηνέα (Επίσημη Εφημερίδα του 2019 αριθ. 1326).

Αναφορικά με: Διασυνοριακές συναλλαγές στον τομέα των υπηρεσιών – Πρόσβαση στην αγορά:

Στη FI: Για πιστοποιημένους μεταφραστές απαιτείται διαμονή στον ΕΟΧ.

Μέτρα:

FI: Laki auktorisoiduista kääntäjistä (Νόμος περί επίσημων μεταφραστών) (1231/2007), άρθρο 2 παράγραφος 1.

Αναφορικά με: Απελευθέρωση των επενδύσεων – Εθνική μεταχείριση και Διασυνοριακές συναλλαγές στον τομέα των υπηρεσιών – Εθνική μεταχείριση:

Στη CY: Για την παροχή υπηρεσιών επίσημης μετάφρασης και επικύρωσης απαιτείται η εγγραφή σε μητρώο μεταφραστών. Ισχύει απαίτηση ιθαγένειας.

Στην HR: Για τους πιστοποιημένους μεταφραστές απαιτείται ιθαγένεια χώρας του ΕΟΧ.

Μέτρα:

CY: Νόμος περί θέσπισης, εγγραφής, και ρύθμισης των υπηρεσιών ορκωτού μεταφραστή στην Κυπριακή Δημοκρατία.

HR: Διάταγμα σχετικά με τους μόνιμους διερμηνείς δικαστηρίων (OG 88/2008), άρθρο 2.

- ι) Λοιπές υπηρεσίες προς επιχειρήσεις (μέρος της CPC 612, μέρος της 621, μέρος της 625, 87901, 87902, 88493, μέρος της 893, μέρος της 85990, 87909, ISIC 37)

Αναφορικά με: Απελευθέρωση των επενδύσεων – Πρόσβαση στην αγορά:

Στη SE: Τα ενεχυροδανειστήρια πρέπει να συστήνονται ως εταιρείες περιορισμένης ευθύνης ή ως υποκαταστήματα (μέρος της CPC 87909).

Αναφορικά με: Ελευθέρωση των επενδύσεων – Πρόσβαση στην αγορά και Διασυνοριακές συναλλαγές στον τομέα των υπηρεσιών – Τοπική παρουσία:

Στην CZ: Η παροχή υπηρεσιών συσκευασίας, επιστροφής και ανάκτησης επιτρέπεται μόνον από εξουσιοδοτημένες εταιρείες συσκευασίας, οι οποίες πρέπει επιπλέον να είναι νομικά πρόσωπα που έχουν συσταθεί υπό τη μορφή συμμετοχικής εταιρείας (joint stock company) (CPC 88493, ISIC 37).

Αναφορικά με: Ελευθέρωση των επενδύσεων – Πρόσβαση στην αγορά και Διασυνοριακές συναλλαγές στον τομέα των υπηρεσιών – Πρόσβαση στην αγορά:

Στις NL: Για την παροχή υπηρεσιών σφράγισης απαιτείται εμπορική παρουσία στις Κάτω Χώρες. Οι υπηρεσίες σφράγισης ειδών από πολύτιμα μέταλλα παρέχονται επί του παρόντος αποκλειστικά από δύο ολλανδικές εταιρείες, οι οποίες αποτελούν κρατικά μονοπώλια (μέρος της CPC 893).

Μέτρα:

CZ: Νόμος 477/2001 Συλλ. (Νόμος περί του κλάδου της συσκευασίας) παράγραφος 16.

SE: Νόμος περί ενεχυροδανειστηρίων (1995:1000).

NL: Waarborgwet 1986.

Αναφορικά με: Ελευθέρωση των επενδύσεων – Πρόσβαση στην αγορά, Εθνική μεταχείριση:

Στην PT: Για την παροχή υπηρεσιών γραφείων είσπραξης οφειλών και υπηρεσιών εκτίμησης φερεγγυότητας απαιτείται ιθαγένεια κράτους μέλους (CPC 87901, 87902).

Μέτρα:

PT: Νόμος 49/2004.

Αναφορικά με: Ελευθέρωση των επενδύσεων – Πρόσβαση στην αγορά, Εθνική μεταχείριση και Διασυνοριακές συναλλαγές στον τομέα των υπηρεσιών – Τοπική παρουσία:

Στην CZ: Για την παροχή υπηρεσιών πλειστηριασμών απαιτείται άδεια. Για την έκδοση άδειας (παροχής υπηρεσιών εκούσιων πλειστηριασμών), μια εταιρεία πρέπει να έχει συσταθεί στην Τσεχική Δημοκρατία και ένα φυσικό πρόσωπο υποχρεούται να διαθέτει άδεια διαμονής, ενώ η εταιρεία ή το φυσικό πρόσωπο πρέπει να είναι εγγεγραμμένα στο Εμπορικό Επιμελητήριο της Τσεχικής Δημοκρατίας (μέρος της CPC 612, μέρος της 621, μέρος της 625, μέρος της 85990).

Μέτρα:

CZ: Νόμος αριθ. 455/1991 Συλλ.·  
Νόμος περί εμπορικής άδειας· και  
Νόμος αριθ. 26/2000 Συλλ., περί πλειστηριασμών.

Αναφορικά με: Διασυνοριακές συναλλαγές στον τομέα των υπηρεσιών – Πρόσβαση στην αγορά:

Στη SE: Το οικονομικό σχέδιο των οικοδομικών εταιρειών πρέπει να πιστοποιείται από δύο πρόσωπα. Τα πρόσωπα αυτά πρέπει να είναι αναγνωρισμένα από δημόσιες αρχές του ΕΟΧ (CPC 87909).

Μέτρα:

SE: Νόμος περί οικοδομικών συνεταιρισμών και εταιρειών (1991:614).

## Επιφύλαξη αριθ. 7 – Υπηρεσίες επικοινωνίας

Τομέας – υποτομέας:	Υπηρεσίες επικοινωνίας – ταχυδρομικές και ταχυμεταφορικές υπηρεσίες
Ταξινόμηση του κλάδου οικονομικής δραστηριότητας:	Μέρος της CPC 71235, μέρος της 73210, μέρος της 751
Είδος επιφύλαξης:	Πρόσβαση στην αγορά
Κεφάλαιο:	Ελευθέρωση των επενδύσεων· Διασυνοριακές συναλλαγές στον τομέα των υπηρεσιών
Επίπεδο διακυβέρνησης:	ΕΕ/κράτους μέλους (εκτός εάν ορίζεται διαφορετικά)

## Περιγραφή:

Αναφορικά με: Απελευθέρωση των επενδύσεων – Πρόσβαση στην αγορά και Διασυνοριακές συναλλαγές στον τομέα των υπηρεσιών – Πρόσβαση στην αγορά:

Η ΕΕ: Η οργάνωση της τοποθέτησης γραμματοκιβωτίων σε δημόσιο χώρο, η έκδοση γραμματοσήμων και η παροχή της υπηρεσίας συστημένων που χρησιμοποιείται στο πλαίσιο δικαστικών ή διοικητικών διαδικασιών μπορεί να υφίσταται περιορισμούς σύμφωνα με την εθνική νομοθεσία. Μπορούν να θεσπιστούν συστήματα χορήγησης αδειών για τις υπηρεσίες για τις οποίες υπάρχει γενική υποχρέωση παροχής καθολικής υπηρεσίας. Οι εν λόγω άδειες μπορεί να υπόκεινται σε συγκεκριμένες υποχρεώσεις παροχής καθολικής υπηρεσίας ή χρηματοδοτικής εισφοράς σε ταμείο αποζημιώσεων.

Μέτρα:

ΕΕ: Οδηγία 97/67/ΕΚ του Ευρωπαϊκού Κοινοβουλίου και του Συμβουλίου<sup>1</sup>.

---

<sup>1</sup> Οδηγία 97/67/ΕΚ του Ευρωπαϊκού Κοινοβουλίου και του Συμβουλίου, της 15ης Δεκεμβρίου 1997, σχετικά με τους κοινούς κανόνες για την ανάπτυξη της εσωτερικής αγοράς κοινοτικών ταχυδρομικών υπηρεσιών και τη βελτίωση της ποιότητας των παρεχομένων υπηρεσιών (ΕΕ ΕΕ L 15 της 21.1.1998, σ. 14).

## Επιφύλαξη αριθ. 8 – Κατασκευαστικές υπηρεσίες

Τομέας – υποτομέας: Κατασκευαστικές υπηρεσίες και συναφείς υπηρεσίες μηχανικού

Ταξινόμηση του κλάδου CPC 51

οικονομικής

δραστηριότητας:

Είδος επιφύλαξης: Εθνική μεταχείριση

Κεφάλαιο: Ελευθέρωση των επενδύσεων· Διασυνοριακές συναλλαγές στον τομέα των υπηρεσιών

Επίπεδο διακυβέρνησης: ΕΕ/κράτους μέλους (εκτός εάν ορίζεται διαφορετικά)

Περιγραφή:

Στη CY: Απαίτηση ιθαγένειας.

Μέτρο:

Νόμος περί εγγραφής και ελέγχου εργοληπτών οικοδομικών και τεχνικών έργων του 2001 (29 (I)/2001), άρθρα 15 και 52.

## Επιφύλαξη αριθ. 9 – Υπηρεσίες διανομής

Τομέας – υποτομέας: Υπηρεσίες διανομής – γενικές, διανομή καπνού

Ταξινόμηση του κλάδου οικονομικής δραστηριότητας: CPC 3546, μέρος της 621, 6222, 631, μέρος της 632

Είδος επιφύλαξης:

Πρόσβαση στην αγορά

Εθνική μεταχείριση

Τοπική παρουσία

Κεφάλαιο: Ελευθέρωση των επενδύσεων· Διασυνοριακές συναλλαγές στον τομέα των υπηρεσιών

Επίπεδο διακυβέρνησης: ΕΕ/κράτους μέλους (εκτός εάν ορίζεται διαφορετικά)

Περιγραφή:

α) Υπηρεσίες διανομής (CPC 3546, 631, 632 εκτός από 63211, 63297, 62276, μέρος της 621)

Αναφορικά με: Απελευθέρωση των επενδύσεων – Πρόσβαση στην αγορά:



Στην PT: Προβλέπεται ειδικό καθεστώς χορήγησης άδειας για την εγκατάσταση ορισμένων καταστημάτων λιανικής πώλησης και εμπορικών κέντρων. Αυτό αφορά εμπορικά κέντρα με μεικτή μισθώσιμη επιφάνεια ίση ή μεγαλύτερη από 8.000 m<sup>2</sup>, και καταστήματα λιανικής πώλησης με επιφάνεια πωλήσεων ίση ή μεγαλύτερη των 2.000 m<sup>2</sup>, όταν βρίσκονται εκτός εμπορικών κέντρων. Βασικά κριτήρια: συμμετοχή σε μεγάλο αριθμό εμπορικών προσφορών· αξιολόγηση των παρεχόμενων υπηρεσιών στον καταναλωτή· ποιότητα απασχόλησης και εταιρική κοινωνική ευθύνη· ενσωμάτωση στο αστικό περιβάλλον· συμβολή στην οικολογική απόδοση (CPC 631, 632 εκτός από 63211, 63297).

Μέτρα:

PT: Νομοθετικό διάταγμα αριθ. 10/2015 της 16ης Ιανουαρίου.

Αναφορικά με: Απελευθέρωση των επενδύσεων – Πρόσβαση στην αγορά, Εθνική μεταχείριση και Διασυνοριακές συναλλαγές στον τομέα των υπηρεσιών – Πρόσβαση στην αγορά, Εθνική μεταχείριση:

Στη CY: Ισχύει απαίτηση ιθαγένειας για υπηρεσίες διανομής που παρέχονται από ιατρικούς επισκέπτες (CPC 62117).

Μέτρα:

CY: Νόμος 74(I)/2020, όπως τροποποιήθηκε

Αναφορικά με: Ελευθέρωση των επενδύσεων – Πρόσβαση στην αγορά και Διασυνοριακές συναλλαγές στον τομέα των υπηρεσιών – Τοπική παρουσία:

Στη LT: Η διανομή αντικειμένων πυροτεχνικής υπόκειται σε χορήγηση άδειας. Η άδεια χορηγείται μόνο σε νομικά πρόσωπα της Ένωσης (CPC 3546).

Μέτρα:

LT: Νόμος περί επίβλεψης της κυκλοφορίας αντικειμένων πυροτεχνικής εμπορικής χρήσης (23 Μαρτίου 2004. αριθ. IX-2074).

β) Διανομή καπνού (μέρος της CPC 6222, 62228, μέρος της 6310, 63108)

Αναφορικά με: Απελευθέρωση των επενδύσεων – Πρόσβαση στην αγορά, Εθνική μεταχείριση και Διασυνοριακές συναλλαγές στον τομέα των υπηρεσιών – Πρόσβαση στην αγορά, Εθνική μεταχείριση:

Στην ES: Καθεστώς κρατικού μονοπωλίου στη λιανική πώληση καπνού. Η εγκατάσταση υπόκειται σε απαίτηση ιθαγένειας κράτους μέλους. Μόνο φυσικά πρόσωπα μπορούν να διατηρούν κατάσταση λιανικής πώλησης προϊόντων καπνού. Κάθε πωλητής λιανικής προϊόντων καπνού δεν μπορεί να λαμβάνει πάνω από μία άδεια (CPC 63108).

Στη FR: Κρατικό μονοπώλιο στη χονδρική και λιανική πώληση καπνού. Απαίτηση ιθαγένειας για τους εμπόρους λιανικής πώλησης καπνού (buraliste) (μέρος της CPC 6222, μέρος της 6310).

Μέτρα:

ES: Νόμος 14/2013, της 27ης Σεπτεμβρίου 2014.

FR: Code général des impôts.

Αναφορικά με: Απελευθέρωση των επενδύσεων – Πρόσβαση στην αγορά, Εθνική μεταχείριση και Διασυνοριακές συναλλαγές στον τομέα των υπηρεσιών – Πρόσβαση στην αγορά, Εθνική μεταχείριση:

Στην ΑΤ: Μόνο φυσικά πρόσωπα μπορούν να υποβάλουν αίτηση χορήγησης άδειας για τη λιανική πώληση προϊόντων καπνού.

Δίνεται προτεραιότητα στους υπηκόους κράτους μέλους του ΕΟΧ (CPC 63108).

Μέτρα:

ΑΤ: Νόμος περί του μονοπωλίου καπνού 1996, § 5 και 27.

Αναφορικά με: Ελευθέρωση των επενδύσεων – Πρόσβαση στην αγορά και Διασυνοριακές συναλλαγές στον τομέα των υπηρεσιών – Πρόσβαση στην αγορά, Εθνική μεταχείριση:

Στην ΙΤ: Η χορήγηση άδειας αποτελεί προϋπόθεση για τη διανομή και πώληση καπνού. Η άδεια χορηγείται μέσω δημόσιων διαδικασιών. Η χορήγηση άδειας υπόκειται σε εξέταση των οικονομικών αναγκών. Βασικά κριτήρια: πληθυσμός και γεωγραφική πυκνότητα υφιστάμενων σημείων πώλησης (μέρος της CPC 6222, μέρος της 6310).

Μέτρα:

ΙΤ: Νομοθετικό διάταγμα 184/2003·

Νόμος 165/1962·

Νόμος 3/2003·

Νόμος 1293/1957·

Νόμος 907/1942· και

Προεδρικό διάταγμα (D.P.R.) 1074/1958.

## Επιφύλαξη αριθ. 10 – Υπηρεσίες εκπαίδευσης

Τομέας – υποτομέας: Υπηρεσίες εκπαίδευσης (ιδιωτικά χρηματοδοτούμενες)

Ταξινόμηση του κλάδου CPC 921, 922, 923, 924

οικονομικής

δραστηριότητας:

Είδος επιφύλαξης: Πρόσβαση στην αγορά

Εθνική μεταχείριση

Ανώτερα διοικητικά στελέχη και διοικητικά συμβούλια

Τοπική παρουσία

Κεφάλαιο: Ελευθέρωση των επενδύσεων· Διασυνοριακές συναλλαγές στον τομέα των υπηρεσιών

Επίπεδο διακυβέρνησης: ΕΕ/κράτους μέλους (εκτός εάν ορίζεται διαφορετικά)

Περιγραφή:

Αναφορικά με: Ελευθέρωση των επενδύσεων – Πρόσβαση στην αγορά, Εθνική μεταχείριση, Ανώτερα διοικητικά στελέχη και διοικητικά συμβούλια και Διασυνοριακές συναλλαγές στον τομέα των υπηρεσιών – Πρόσβαση στην αγορά:

Στη CY: Για ιδιοκτήτες και βασικούς μετόχους σε ιδιωτικά χρηματοδοτούμενο σχολείο απαιτείται ιθαγένεια κράτους μέλους. Οι υπήκοοι του Ηνωμένου Βασιλείου μπορούν να λάβουν άδεια από τον υπουργό (Παιδείας) υπό την καθορισμένη μορφή και προϋποθέσεις.

Μέτρα:

CY: Νόμος περί ιδιωτικών σχολείων του 2019 (νόμος 147(I)/2019)

Αναφορικά με: Ελευθέρωση των επενδύσεων – Πρόσβαση στην αγορά, Εθνική μεταχείριση και Διασυνοριακές συναλλαγές στον τομέα των υπηρεσιών – Πρόσβαση στην αγορά, Εθνική μεταχείριση:

Στη BG: Η παροχή ιδιωτικά χρηματοδοτούμενων υπηρεσιών πρωτοβάθμιας και δευτεροβάθμιας εκπαίδευσης επιτρέπεται μόνο από βουλγαρικές επιχειρήσεις που έχουν λάβει σχετική άδεια (απαιτείται εμπορική παρουσία). Η ίδρυση ή ο μετασχηματισμός βουλγαρικών παιδικών σταθμών και σχολείων με αλλοδαπή συμμετοχή κατόπιν υποβολής αιτήματος από ενώσεις, εταιρείες ή επιχειρήσεις βουλγαρικών και αλλοδαπών φυσικών ή νομικών προσώπων, δεόντως καταχωρισμένων στη Βουλγαρία, επιτρέπεται με σχετική απόφαση του υπουργικού συμβουλίου επί πρότασης του υπουργού Παιδείας και Επιστημών. Η ίδρυση ή ο μετασχηματισμός παιδικών σταθμών και σχολείων αλλοδαπής ιδιοκτησίας επιτρέπεται εφόσον υποβληθεί αίτημα από αλλοδαπά νομικά πρόσωπα, σύμφωνα με διεθνείς συμφωνίες και συμβάσεις και κατ' εφαρμογή των προαναφερόμενων διατάξεων. Τα αλλοδαπά ιδρύματα τριτοβάθμιας εκπαίδευσης δεν μπορούν να εγκαταστήσουν θυγατρικές στο έδαφος της Βουλγαρίας. Τα αλλοδαπά ιδρύματα τριτοβάθμιας εκπαίδευσης μπορούν να ανοίξουν σχολές, τμήματα, ινστιτούτα και κολέγια στη Βουλγαρία μόνο στο πλαίσιο της δομής των βουλγαρικών σχολείων δευτεροβάθμιας εκπαίδευσης και σε συνεργασία με αυτά (CPC 921, CPC 922).

Μέτρα:

BG: Νόμος περί προσχολικής και σχολικής εκπαίδευσης· και  
Νόμος περί τριτοβάθμιας εκπαίδευσης, παράγραφος 4 των συμπληρωματικών διατάξεων.

Αναφορικά με: Ελευθέρωση των επενδύσεων – Πρόσβαση στην αγορά, Εθνική μεταχείριση

Στη SI: Η ίδρυση ιδιωτικά χρηματοδοτούμενων δημοτικών σχολείων επιτρέπεται μόνον από φυσικά ή νομικά πρόσωπα σλοβενικού δικαίου. Ο πάροχος των αντίστοιχων υπηρεσιών πρέπει να έχει την καταστατική του έδρα ή υποκατάστημα στη χώρα (CPC 921).

Μέτρα:

SI: Νόμος περί οργάνωσης και χρηματοδότησης της εκπαίδευσης (Εφημερίδα της Κυβερνήσεως της Δημοκρατίας της Σλοβενίας αριθ. 12/1996) και οι αναθεωρήσεις του, άρθρο 40.

Αναφορικά με: Διασυνοριακές συναλλαγές στον τομέα των υπηρεσιών – Τοπική παρουσία:

Στις CZ και SK: Για την υποβολή αίτησης χορήγησης κρατικής άδειας για λειτουργία ιδιωτικά χρηματοδοτούμενου ιδρύματος τριτοβάθμιας εκπαίδευσης απαιτείται εγκατάσταση σε κράτος μέλος. Η παρούσα επιφύλαξη δεν ισχύει για υπηρεσίες μεταδευτεροβάθμιας τεχνικής και επαγγελματικής εκπαίδευσης (CPC 92310).

Μέτρα:

CZ: Νόμος αριθ. 111/1998 Συλλ. (νόμος περί της τριτοβάθμιας εκπαίδευσης), § 39· και Νόμος αριθ. 561/2004 Συλλ. σχετικά με την προσχολική, βασική, δευτεροβάθμια, τριτοβάθμια, επαγγελματική εκπαίδευση και άλλες μορφές εκπαίδευσης (Νόμος περί εκπαίδευσης).

SK: Νόμος 131/2002 περί πανεπιστημίων·

Αναφορικά με: Ελευθέρωση των επενδύσεων – Πρόσβαση στην αγορά και Διασυνοριακές συναλλαγές στον τομέα των υπηρεσιών: Πρόσβαση στην αγορά:

Στην ES και στην ΙΤ: Για την ίδρυση ιδιωτικά χρηματοδοτούμενου πανεπιστημίου το οποίο χορηγεί αναγνωρισμένα διπλώματα ή τίτλους σπουδών απαιτείται χορήγηση άδειας. Εφαρμόζεται εξέταση των οικονομικών αναγκών. Βασικά κριτήρια: πληθυσμός και πυκνότητα των υφιστάμενων καταστημάτων.

Στην ES: Η σχετική διαδικασία προβλέπει τη διατύπωση γνώμης από το κοινοβούλιο.

Στην ΙΤ: Αφορά τριετή προγράμματα, και μόνο νομικά πρόσωπα ιταλικού δικαίου μπορούν να λάβουν άδεια για την έκδοση τίτλων σπουδών αναγνωρισμένων από το κράτος (CPC 923).

Μέτρα:

ES: Ley Orgánica 6/2001, de 21 de Diciembre, de Universidades (νόμος 6/2001, της 21ης Δεκεμβρίου, περί πανεπιστημίων), άρθρο 4.

IT: Βασιλικό διάταγμα 1592/1933 (νόμος περί δευτεροβάθμιας εκπαίδευσης)·  
Νόμος 243/1991 (Περιστασιακή δημόσια εισφορά για τα ιδιωτικά πανεπιστήμια)·  
Ψήφισμα 20/2003 της CNVSU (Comitato nazionale per la valutazione del sistema universitario)·  
και  
Προεδρικό διάταγμα (DPR) 25/1998.

Αναφορικά με: Ελευθέρωση των επενδύσεων – Πρόσβαση στην αγορά, Εθνική μεταχείριση,  
Ανώτερα διοικητικά στελέχη και διοικητικά συμβούλια και Διασυνοριακές συναλλαγές στον τομέα  
των υπηρεσιών – Πρόσβαση στην αγορά:

Στην EL: Η ιθαγένεια κράτους μέλους αποτελεί προϋπόθεση για τους ιδιοκτήτες και την  
πλειονότητα των μελών του διοικητικού συμβουλίου των ιδιωτικά χρηματοδοτούμενων σχολείων  
πρωτοβάθμιας και δευτεροβάθμιας εκπαίδευσης, καθώς και για τους διδάσκοντες σε ιδιωτικά  
χρηματοδοτούμενα σχολεία πρωτοβάθμιας και δευτεροβάθμιας εκπαίδευσης (CPC 921, CPC 922).  
Τριτοβάθμια εκπαίδευση παρέχεται αποκλειστικά από ιδρύματα που αποτελούν νομικά πρόσωπα  
δημοσίου δικαίου με πλήρη αυτοδιοίκηση. Ωστόσο, ο νόμος 3696/2008 επιτρέπει την ίδρυση  
ιδιωτικών εκπαιδευτικών ιδρυμάτων τριτοβάθμιας εκπαίδευσης από φυσικά ή νομικά πρόσωπα που  
διαμένουν ή έχουν έδρα στην Ένωση και τα οποία χορηγούν πιστοποιητικά σπουδών που δεν  
αναγνωρίζονται ως ισότιμα με τους πανεπιστημιακούς τίτλους σπουδών (CPC 923).

Μέτρα:

EL: Νόμοι 682/1977, 284/1968, 2545/1940, Προεδρικό διάταγμα 211/1994 όπως τροποποιήθηκε με  
το  
Προεδρικό διάταγμα 394/1997, Σύνταγμα της Ελλάδας, άρθρο 16 παράγραφος 5 και  
Νόμος 3549/2007.

Αναφορικά με: Ελευθέρωση των επενδύσεων – Πρόσβαση στην αγορά και Διασυνοριακές  
συναλλαγές στον τομέα των υπηρεσιών – Πρόσβαση στην αγορά:



Στην ΑΤ: Η παροχή ιδιωτικά χρηματοδοτούμενων υπηρεσιών πανεπιστημιακής εκπαίδευσης στον τομέα των εφαρμοσμένων επιστημών προϋποθέτει τη χορήγηση άδειας από την αρμόδια αρχή, δηλαδή τον αυστριακό φορέα διασφάλισης και πιστοποίησης της ποιότητας (AQ Austria).

Επενδυτής ο οποίος επιδιώκει να παράσχει τέτοιες υπηρεσίες πρέπει να έχει ως κύρια δραστηριότητα την παροχή ανάλογων προγραμμάτων και πρέπει να υποβάλει αξιολόγηση των αναγκών και έρευνα αγοράς για την αποδοχή του προτεινόμενου προγράμματος σπουδών. Το αρμόδιο υπουργείο δύναται να απορρίψει την αίτηση χορήγησης άδειας εάν η απόφαση της αρχής πιστοποίησης της ποιότητας είναι ασύμβατη με τα εθνικά συμφέροντα στον τομέα της εκπαίδευσης. Ο αιτών την ίδρυση ιδιωτικού πανεπιστημίου υποχρεούται να λάβει άδεια από την αρμόδια αρχή (αυστριακός φορέας διασφάλισης και πιστοποίησης της ποιότητας – AQ Austria). Το αρμόδιο υπουργείο δύναται να αρνηθεί την άδεια εάν η απόφαση της αρχής διαπίστευσης δεν συνάδει με τα εθνικά συμφέροντα στον τομέα της εκπαίδευσης (CPC 923).

Μέτρα:

ΑΤ: Νόμος περί πανεπιστημιακών σπουδών εφαρμοσμένων επιστημών, BGBl I Nr. 340/1993, όπως έχει τροποποιηθεί, § 2, 8· Νόμος περί ιδιωτικής τριτοβάθμιας εκπαίδευσης, BGBl I Nr. 77/2020, § 2·

και

Νόμος περί διασφάλισης της ποιότητας στην τριτοβάθμια εκπαίδευση, BGBl. Nr. 74/2011 όπως έχει τροποποιηθεί, § 25 (3).

Αναφορικά με: Ελευθέρωση των επενδύσεων – Πρόσβαση στην αγορά, Εθνική μεταχείριση, Μεταχείριση του μάλλον ευνοουμένου κράτους και Διασυννοριακές συναλλαγές στον τομέα των υπηρεσιών – Πρόσβαση στην αγορά, Εθνική μεταχείριση:

Στη FR: Για τη διδασκαλία σε ιδιωτικά χρηματοδοτούμενο εκπαιδευτικό ίδρυμα απαιτείται ιθαγένεια κράτους μέλους (CPC 921, CPC 922, CPC 923). Ωστόσο, υπήκοοι του Ηνωμένου Βασιλείου επιτρέπεται να λάβουν από τις αρμόδιες αρχές άδεια διδασκαλίας σε ιδρύματα πρωτοβάθμιας, δευτεροβάθμιας και τριτοβάθμιας εκπαίδευσης. Υπήκοοι του Ηνωμένου Βασιλείου επιτρέπεται επίσης να λάβουν από τις αρμόδιες αρχές άδεια εγκατάστασης και λειτουργίας ή διαχείρισης ιδρυμάτων πρωτοβάθμιας, δευτεροβάθμιας και τριτοβάθμιας εκπαίδευσης. Η εν λόγω χορήγηση άδεια εμπίπτει στη διακριτική ευχέρεια των αρχών.

Μέτρα:

FR: Code de l'éducation.

Αναφορικά με: Επενδύσεις – Πρόσβαση στην αγορά, Εθνική μεταχείριση και Διασυνοριακές συναλλαγές στον τομέα των υπηρεσιών – Πρόσβαση στην αγορά, Εθνική μεταχείριση:

Στη MT: Οι πάροχοι υπηρεσιών που επιθυμούν να παρέχουν ιδιωτικά χρηματοδοτούμενες υπηρεσίες τριτοβάθμιας εκπαίδευσης ή εκπαίδευσης ενηλίκων πρέπει να λάβουν άδεια από το Υπουργείο Παιδείας και Απασχόλησης. Η απόφαση για τη χορήγηση ή μη άδειας ανήκει στη διακριτική ευχέρεια του υπουργείου (CPC 923, CPC 924).

Μέτρα:

MT: Νομοθετικό διάταγμα 296 του 2012.

## Επιφύλαξη αριθ. 11 – Περιβαλλοντικές υπηρεσίες

Τομέας – υποτομέας: Περιβαλλοντικές υπηρεσίες – Επεξεργασία και ανακύκλωση χρησιμοποιημένων μπαταριών και συσσωρευτών, παλαιών αυτοκινήτων και αποβλήτων ηλεκτρικού και ηλεκτρονικού εξοπλισμού· προστασία του ατμοσφαιρικού αέρα και του κλίματος, υπηρεσίες καθαρισμού καυσαερίων

Ταξινόμηση του κλάδου Μέρος της CPC 9402, 9404

οικονομικής

δραστηριότητας:

Είδος επιφύλαξης: Τοπική παρουσία

Κεφάλαιο: Διασυνοριακές συναλλαγές στον τομέα των υπηρεσιών

Επίπεδο διακυβέρνησης: ΕΕ/κράτους μέλους (εκτός εάν ορίζεται διαφορετικά)

Περιγραφή:

Στη SE: Μόνο οντότητες που είναι εγκατεστημένες στη Σουηδία ή έχουν την κύρια έδρα τους στη Σουηδία είναι επιλέξιμες να λάβουν πιστοποίηση για την παροχή υπηρεσιών ελέγχου καυσαερίων (CPC 9404).

Στη SK: Για την επεξεργασία και ανακύκλωση χρησιμοποιημένων μπαταριών και συσσωρευτών, αποβλήτων λαδιών, παλαιών αυτοκινήτων και αποβλήτων ηλεκτρικού και ηλεκτρονικού εξοπλισμού απαιτείται σύσταση εταιρείας εντός του EOX (απαίτηση διαμονής) (μέρος της CPC 9402).

Μέτρα:

SE: Νόμος περί οχημάτων (2002:574).

SK: Νόμος 79/2015 περί αποβλήτων.

## Επιφύλαξη αριθ. 12 – Χρηματοπιστωτικές υπηρεσίες

Τομέας – υποτομέας: Χρηματοπιστωτικές υπηρεσίες – ασφαλιστικές και τραπεζικές υπηρεσίες

Ταξινόμηση του κλάδου οικονομικής

δραστηριότητας:

Είδος επιφύλαξης: Πρόσβαση στην αγορά

Εθνική μεταχείριση

Μεταχείριση του μάλλον ευνοουμένου κράτους

Ανώτερα διοικητικά στελέχη και διοικητικά συμβούλια

Τοπική παρουσία

Κεφάλαιο: Ελευθέρωση των επενδύσεων· Διασυνοριακές συναλλαγές στον τομέα των υπηρεσιών

Επίπεδο διακυβέρνησης: ΕΕ/κράτους μέλους (εκτός εάν ορίζεται διαφορετικά)

Περιγραφή:

α) Ασφαλιστικές και συναφείς με ασφάλειες υπηρεσίες

Αναφορικά με: Απελευθέρωση των επενδύσεων – Πρόσβαση στην αγορά, Εθνική μεταχείριση και Διασυνοριακές συναλλαγές στον τομέα των υπηρεσιών – Πρόσβαση στην αγορά, Εθνική μεταχείριση:

Στην ΙΤ: Πρόσβαση στο επάγγελμα του αναλογιστή έχουν μόνο φυσικά πρόσωπα. Επιτρέπονται οι επαγγελματικές ενώσεις (πλην της σύστασης εταιρείας) μεταξύ φυσικών προσώπων. Για την άσκηση του επαγγέλματος του αναλογιστή απαιτείται ιθαγένεια της Ευρωπαϊκής Ένωσης, εξαιρουμένων των αλλοδαπών επαγγελματιών στους οποίους μπορεί να επιτραπεί να ασκούν το επάγγελμα βάσει της αρχής της αμοιβαιότητας.

Μέτρα:

ΙΤ: Άρθρο 29 του Κώδικα Ιδιωτικής Ασφάλισης (νομοθετικό διάταγμα αριθ. 209 της 7ης Σεπτεμβρίου 2005)· και Νόμος 194/1942, άρθρο 4, Νόμος 4/1999 περί μητρώου.

Αναφορικά με: Ελευθέρωση των επενδύσεων – Πρόσβαση στην αγορά, Εθνική μεταχείριση και Διασυνοριακές συναλλαγές στον τομέα των υπηρεσιών – Τοπική παρουσία:

Στη ΒΓ: Οι δραστηριότητες συνταξιοδοτικής ασφάλισης πρέπει να ασκούνται από συμμετοχική εταιρεία που έχει λάβει άδεια σύμφωνα με τον κώδικα κοινωνικής ασφάλισης και έχει καταχωριστεί βάσει του νόμου περί εμπορίου ή βάσει της νομοθεσίας άλλου κράτους μέλους της ΕΕ (όχι υποκατάστημα).

Στις ΒΓ, ΕΣ, ΡΛ και ΡΤ: Η απευθείας ίδρυση υποκαταστήματος δεν επιτρέπεται για την παροχή υπηρεσιών ασφαλιστικής διαμεσολάβησης, οι οποίες παρέχονται μόνον από εταιρείες που ιδρύονται σύμφωνα με το δίκαιο κράτους μέλους (απαιτείται σύσταση τοπικής εταιρείας). Για την ΡΛ, απαιτείται διαμονή για τους ασφαλιστικούς διαμεσολαβητές.

Μέτρα:

ΒΓ: Κώδικας ασφαλίσεων, άρθρα 12, 56-63, 65, 66 και άρθρο 80 παράγραφος 4, Κώδικας κοινωνικής ασφάλισης άρθρα 120a-162, άρθρα 209-253, άρθρα 260-310.

ES: Reglamento de Ordenación, Supervisión y Solvencia de Entidades Aseguradoras y Reaseguradoras (RD 1060/2015, de 20 de noviembre de 2015), άρθρο 36.

PL: Νόμος περί ασφαλιστικών και αντασφαλιστικών δραστηριοτήτων της 11ης Σεπτεμβρίου 2015 (Επίσημη Εφημερίδα του 2020, αριθ. 895 και 1180)· Νόμος περί διανομής ασφαλειών της 15ης Δεκεμβρίου 2017 (Επίσημη Εφημερίδα του 2019 αριθ. 1881)· Νόμος για την οργάνωση και τη λειτουργία των συνταξιοδοτικών ταμείων της 28ης Αυγούστου 1997 (Επίσημη Εφημερίδα του 2020, αριθ. 105)· Νόμος της 6ης Μαρτίου 2018 σχετικά με κανόνες για την οικονομική δραστηριότητα αλλοδαπών επιχειρηματιών και άλλων αλλοδαπών προσώπων στο έδαφος της Δημοκρατίας της Πολωνίας.

PT: Νομοθετικό διάταγμα 94-B/98 άρθρο 7 όπως ανακλήθηκε με το νομοθετικό διάταγμα 2/2009, της 5ης Ιανουαρίου· και νομοθετικό διάταγμα 94-B/98 κεφάλαιο I τμήμα VI και νομοθετικό διάταγμα 144/2006 άρθρο 34 σημεία 6 και 7 και άρθρο 7, το οποίο ανακλήθηκε με τον νόμο 7/2019 της 16ης Ιανουαρίου. Άρθρο 8 του νομικού καθεστώτος που διέπει τη δραστηριότητα διανομής ασφαλιστικών και αντασφαλιστικών προϊόντων, το οποίο εγκρίθηκε από τον Νόμο 7/2019, της 16ης Ιανουαρίου.

Αναφορικά με: Απελευθέρωση των επενδύσεων – Εθνική μεταχείριση:

Στην ΑΤ: Τη διαχείριση υποκαταστήματος πρέπει να αναλαμβάνουν τουλάχιστον δύο φυσικά πρόσωπα που διαμένουν στην Αυστρία.

Στη ΒΓ: Για τα μέλη του διοικητικού και εποπτικού οργάνου των (αντ)ασφαλιστικών εταιρειών, καθώς και για κάθε πρόσωπο που είναι εξουσιοδοτημένο να διαχειρίζεται ή να εκπροσωπεί την (αντ)ασφαλιστική εταιρεία απαιτείται διαμονή.

Ο πρόεδρος του διοικητικού συμβουλίου, ο διευθύνων σύμβουλος, ο εκτελεστικός διευθυντής και ο εκπρόσωπος της διοίκησης συνταξιοδοτικών ταμείων πρέπει να έχουν διεύθυνση μόνιμης κατοικίας ή να είναι κάτοχοι μακροχρόνιας άδειας διαμονής στη Βουλγαρία.

Μέτρα:

AT: Νόμος περί εποπτείας ασφαλίσεων 2016, άρθρο 14 παράγραφος 1 σημείο 3, ομοσπονδιακή Επίσημη Εφημερίδα I αριθ. 34/2015 (Versicherungsaufsichtsgesetz 2016, § 14 Abs. 1 Z 3, BGBl I Nr. 34/2015)

BG: Κώδικας ασφαλίσεων, άρθρα 12, 56-63, 65, 66 και άρθρο 80 παράγραφος 4, Κώδικας κοινωνικής ασφάλισης, άρθρα 120a-162, άρθρα 209-253, άρθρα 260-310

Αναφορικά με: Απελευθέρωση των επενδύσεων – Πρόσβαση στην αγορά, Εθνική μεταχείριση:

Στη BG: Πριν από την ίδρυση υποκαταστήματος ή πρακτορείου για την παροχή υπηρεσιών ασφάλισης, ένας αλλοδαπός ασφαλιστής ή αντασφαλιστής πρέπει να έχει λάβει άδεια λειτουργίας στη χώρα καταγωγής του για τους ίδιους ασφαλιστικούς κλάδους με εκείνους στους οποίους επιθυμεί να δραστηριοποιηθεί και στη Βουλγαρία.

Τα έσοδα του προαιρετικού επικουρικού συνταξιοδοτικού ταμείου, καθώς και τυχόν άλλα παρεμφερή έσοδα που συνδέονται άμεσα με τις δραστηριότητες προαιρετικής συνταξιοδοτικής ασφάλισης που ασκούν πρόσωπα τα οποία είναι καταχωρισμένα βάσει της νομοθεσίας άλλου κράτους μέλους και τα οποία επιτρέπεται, σύμφωνα με την οικεία νομοθεσία, να ασκούν δραστηριότητες προαιρετικής συνταξιοδοτικής ασφάλισης, δεν φορολογούνται σύμφωνα με τη διαδικασία που προβλέπεται από τον νόμο περί του φόρου εισοδήματος εταιρειών.



Στην ES: Πριν από τη σύσταση υποκαταστήματος ή πρακτορείου εταιρείας στην Ισπανία για την παροχή ορισμένων κατηγοριών ασφάλισης, ένας αλλοδαπός ασφαλιστής πρέπει να έχει λάβει άδεια λειτουργίας για τις ίδιες κατηγορίες ασφάλισης που προβλέπονται και στη χώρα προέλευσής του για χρονικό διάστημα τουλάχιστον πέντε ετών.

Στην PT: Για την ίδρυση υποκαταστήματος ή πρακτορείου, οι αλλοδαπές ασφαλιστικές επιχειρήσεις πρέπει να έχουν, για τουλάχιστον πέντε έτη, τη δυνατότητα άσκησης δραστηριοτήτων ασφάλισης ή αντασφάλισης, σύμφωνα με τις σχετικές διατάξεις του εθνικού δικαίου.

Μέτρα:

BG: Κώδικας ασφαλίσεων, άρθρα 12, 56-63, 65, 66 και άρθρο 80 παράγραφος 4,  
Κώδικας κοινωνικής ασφάλισης, άρθρα 120a-162, άρθρα 209-253, άρθρα 260-310.

ES: Reglamento de Ordenación, Supervisión y Solvencia de Entidades Aseguradoras y Reaseguradoras (RD 1060/2015, de 20 de noviembre de 2015), άρθρο 36.

PT: Άρθρο 7 του νομοθετικού διατάγματος 94-B/98 και κεφάλαιο I τμήμα VI του νομοθετικού διατάγματος 94-B/98, άρθρα 34, σημεία 6 και 7, και άρθρο 7 του νομοθετικού διατάγματος 144/2006. Άρθρο 215 του νομικού καθεστώτος που διέπει την ανάληψη και την άσκηση δραστηριοτήτων ασφάλισης και αντασφάλισης, που εγκρίθηκε από τον Νόμο 147/2005, της 9ης Σεπτεμβρίου.

Αναφορικά με: Απελευθέρωση των επενδύσεων – Πρόσβαση στην αγορά:

Στην AT: Για την απόκτηση άδειας ίδρυσης υποκαταστήματος, οι αλλοδαποί ασφαλιστές πρέπει να έχουν στη χώρα προέλευσής τους νομική μορφή αντίστοιχη ή συγκρίσιμη με συμμετοχική εταιρεία (joint stock company) ή αλληλασφαλιστική ένωση.

Στην EL: Ασφαλιστικές και αντασφαλιστικές επιχειρήσεις με έδρα σε τρίτες χώρες μπορούν να λειτουργούν στην Ελλάδα μέσω εγκατάστασης θυγατρικής ή υποκαταστήματος, όπου το υποκατάστημα στην παρούσα περίπτωση δεν έχει συγκεκριμένη νομική μορφή, καθώς σημαίνει μόνιμη παρουσία στο έδαφος κράτους μέλους (π.χ. στην Ελλάδα) επιχείρησης με έδρα εκτός ΕΕ, η οποία λαμβάνει άδεια στο εν λόγω κράτος μέλος (Ελλάδα) και ασκεί ασφαλιστικές δραστηριότητες.

Μέτρα:

AT: Νόμος περί εποπτείας ασφαλίσεων 2016, άρθρο 14 παράγραφος 1 σημείο 1, Ομοσπονδιακή Επίσημη Εφημερίδα I αριθ. 34/2015 (Versicherungsaufsichtsgesetz 2016, § 14 Abs. 1 Z 1, BGBl. I Nr. 34/2015).

EL: Νόμος 4364/2016 άρθρο 130 (Εφημερίδα της Κυβερνήσεως 13/Α/5.2.2016).

Αναφορικά με: Διασυνοριακές συναλλαγές στον τομέα των υπηρεσιών – Εθνική μεταχείριση, Τοπική παρουσία:

Στην AT: Απαγορεύονται οι δραστηριότητες προώθησης και η διαμεσολάβηση για λογαριασμό θυγατρικής μη εγκατεστημένης στην Ένωση ή υποκαταστήματος μη εγκατεστημένου στην Αυστρία (εκτός από περιπτώσεις αντασφάλισης και επανεκχώρησης).

Στη DK: Δεν επιτρέπεται σε κανένα πρόσωπο ή εταιρεία (συμπεριλαμβανομένων των ασφαλιστικών εταιρειών) να συμμετέχει, για επιχειρηματικούς λόγους, στην άσκηση δραστηριοτήτων πρωτασφάλισης για πρόσωπα που διαμένουν στη Δανία, για δανικά πλοία ή για ακίνητα στη Δανία, εκτός από τις ασφαλιστικές εταιρείες που έχουν λάβει άδεια λειτουργίας δυνάμει της δανικής νομοθεσίας ή από τις αρμόδιες αρχές της Δανίας.

Στη SE: Η παροχή υπηρεσιών πρωτασφάλισης από αλλοδαπό ασφαλιστή επιτρέπεται μόνο με μεσολάβηση φορέα παροχής ασφαλιστικών υπηρεσιών που έχει λάβει άδεια λειτουργίας στη Σουηδία, υπό την προϋπόθεση ότι ο αλλοδαπός ασφαλιστής και η σουηδική ασφαλιστική εταιρεία ανήκουν στον ίδιο όμιλο εταιρειών ή έχουν συνάψει συμφωνία συνεργασίας μεταξύ τους.

Αναφορικά με: Διασυνοριακές συναλλαγές στον τομέα των υπηρεσιών – Τοπική παρουσία:

Στις DE, HU και στη LT: Για την παροχή υπηρεσιών πρωτασφάλισης από ασφαλιστικές εταιρείες μη συσταθείσες στην Ευρωπαϊκή Ένωση απαιτείται η σύσταση και αδειοδότηση υποκαταστήματος.

Στη SE: Για την παροχή υπηρεσιών ασφαλιστικής διαμεσολάβησης από επιχειρήσεις που δεν έχουν συσταθεί στον EOX απαιτείται εγκατάσταση εμπορικής παρουσίας (απαίτηση τοπικής παρουσίας).

Στη SK: Η ασφάλιση εναέριων και θαλάσσιων μεταφορών, η οποία καλύπτει το αεροσκάφος ή το σκάφος και την ευθύνη, μπορεί να αναληφθεί μόνον από ασφαλιστικές εταιρείες εγκατεστημένες στην Ένωση ή από το υποκατάστημα των ασφαλιστικών εταιρειών που δεν είναι εγκατεστημένες στην Ένωση και έχουν άδεια λειτουργίας στη Σλοβακική Δημοκρατία.

#### Μέτρα

AT: Νόμος περί εποπτείας ασφαλίσεων 2016, άρθρο 13 παράγραφοι 1 και 2, Ομοσπονδιακή Επίσημη Εφημερίδα I αριθ. 34/2015 (Versicherungsaufsichtsgesetz 2016, § 13 Abs. 1 und 2, BGBl. I Nr. 34/2015)

DE: Versicherungsaufsichtsgesetz (VAG) για όλες τις ασφαλιστικές υπηρεσίες· σε σχέση με το διάταγμα Luftverkehrs-Zulassungs-Ordnung (διάταγμα LuftVZO) μόνο για υποχρεωτική ασφάλιση αστικής ευθύνης στον τομέα των εναέριων μεταφορών

DK: Lov om finansiel virksomhed jf. lovbekendtgørelse 182 af 18. februar 2015.

HU: Νόμος LX του 2003.

LT: Νόμος περί ασφαλίσεων, της 18ης Σεπτεμβρίου 2003, αριθ. IX-1737, τελευταία τροποποίηση της 13ης Ιουνίου 2019· αριθ. XIII-2232.

SE: Lag om försäkringsförmedling (νόμος περί ασφαλιστικής διανομής και μεσολάβησης) (κεφάλαιο 3 τμήμα 3, 2018:12192005:405)· και Νόμος περί αλλοδαπών ασφαλιστών στη Σουηδία (κεφάλαιο 4 τμήμα 1 και 10, 1998:293).

SK: Νόμος 39/2015 περί ασφάλισης.

β) Τραπεζικές και λοιπές χρηματοπιστωτικές υπηρεσίες

Αναφορικά με: Ελευθέρωση των επενδύσεων – Πρόσβαση στην αγορά, Εθνική μεταχείριση και Διασυνοριακές συναλλαγές στον τομέα των υπηρεσιών – Τοπική παρουσία:

Στη BG: Για την άσκηση των δραστηριοτήτων δανειοδότησης με κεφάλαια τα οποία δεν αντλούνται μέσω αποδοχής καταθέσεων ή άλλων επιστρεπτέων κεφαλαίων, την απόκτηση συμμετοχών σε πιστωτικό ίδρυμα ή άλλο χρηματοπιστωτικό ίδρυμα, τη χρηματοδοτική μίσθωση, τις συναλλαγές εγγύησης, την απόκτηση απαιτήσεων από δάνεια και άλλες μορφές χρηματοδότησης (διαχείριση επιχειρηματικών απαιτήσεων, κατάσχεση, κ.λπ.), τα μη τραπεζικά χρηματοπιστωτικά ιδρύματα υπόκεινται σε καθεστώς εγγραφής στην Εθνική Τράπεζα της Βουλγαρίας. Το χρηματοπιστωτικό ίδρυμα πρέπει να έχει την κύρια επιχειρηματική του δραστηριότητα στο έδαφος της Βουλγαρίας.

Στη BG: Τράπεζες εκτός ΕΟΧ μπορούν να ασκούν τραπεζικές δραστηριότητες στη Βουλγαρία αφού λάβουν άδεια από την Εθνική Τράπεζα της Βουλγαρίας για την αποδοχή και την άσκηση επιχειρηματικών δραστηριοτήτων στη Δημοκρατία της Βουλγαρίας μέσω υποκαταστήματος.

Στην IT: Για να λάβει μια εταιρεία άδεια να διαχειρίζεται το σύστημα διακανονισμού τίτλων ή να παρέχει υπηρεσίες κεντρικού αποθετηρίου τίτλων με εγκατάσταση στην Ιταλία, απαιτείται να έχει συσταθεί στην Ιταλία (όχι υποκαταστήματα).

Στην περίπτωση των οργανισμών συλλογικών επενδύσεων άλλων από τους οργανισμούς συλλογικών επενδύσεων σε κινητές αξίες («ΟΣΕΚΑ») που έχουν εναρμονιστεί με την ενωσιακή νομοθεσία, ο θεματοφύλακας ή ο διαχειριστής πρέπει να είναι εγκατεστημένος στην Ιταλία ή σε άλλο κράτος μέλος και να διατηρεί υποκατάστημα στην Ιταλία.

Οι εταιρείες διαχείρισης επενδυτικών κεφαλαίων που δεν έχουν εναρμονιστεί με την νομοθεσία της Ένωσης απαιτείται επίσης να έχουν συσταθεί στην Ιταλία (όχι υποκαταστήματα).

Μόνο οι τράπεζες, οι ασφαλιστικές εταιρείες, οι εταιρείες επενδύσεων και οι εταιρείες διαχείρισης ΟΣΕΚΑ που έχουν εναρμονιστεί με την ενωσιακή νομοθεσία και έχουν τη νόμιμη κεντρική τους έδρα στην Ένωση, καθώς και ΟΣΕΚΑ που έχουν συσταθεί στην Ιταλία, μπορούν να ασκήσουν δραστηριότητα διαχείρισης πόρων συνταξιοδοτικών ταμείων.

Για την άσκηση δραστηριοτήτων πώλησης κατ' οίκον, οι διαμεσολαβητές πρέπει να χρησιμοποιούν ασφαλιστές που διαθέτουν άδεια και διαμένουν στο έδαφος κράτους μέλους.

Τα γραφεία αντιπροσωπείας διαμεσολαβητών εκτός Ευρωπαϊκής Ένωσης δεν μπορούν να διεξάγουν δραστηριότητες που αποσκοπούν στην παροχή επενδυτικών υπηρεσιών, συμπεριλαμβανομένων των συναλλαγών για ίδιο λογαριασμό ή για λογαριασμό πελατών, της τοποθέτησης και αναδοχής χρηματοπιστωτικών μέσων (απαιτείται η ίδρυση υποκαταστήματος).

Στην PT: Υπηρεσίες διαχείρισης συνταξιοδοτικών ταμείων παρέχονται μόνον από ειδικές εταιρείες που συστήνονται προς τον σκοπό αυτό στην Πορτογαλία, καθώς και από ασφαλιστικές εταιρείες που είναι εγκατεστημένες στην Πορτογαλία και έχουν λάβει άδεια για την άσκηση δραστηριοτήτων ασφάλισης ζωής ή από νομικά πρόσωπα που διαθέτουν άδεια για την παροχή υπηρεσιών διαχείρισης συνταξιοδοτικών ταμείων σε άλλα κράτη μέλη. Δεν επιτρέπεται η απευθείας σύσταση υποκαταστημάτων από χώρες εκτός της Ευρωπαϊκής Ένωσης.

Μέτρα:

BG: Νόμος περί πιστωτικών ιδρυμάτων, άρθρο 2 παράγραφος 5, άρθρο 3a και άρθρο 17  
Κώδικας κοινωνικής ασφάλισης, άρθρα 121, 121b, 121f και  
Νομισματικός νόμος, άρθρο 3.

IT: Νομοθετικό διάταγμα 58/1998, άρθρα 1, 19, 28, 30-33, 38, 69 και 80·  
Κοινός κανονισμός της Τράπεζας της Ιταλίας και της Consob, της 22.2.1998, άρθρα 3 και 41·  
Κανονισμός της Τράπεζας της Ιταλίας, της 25.1.2005·  
Κανονισμός 16190 της Consob, της 29ης Οκτωβρίου 2007, τίτλος V κεφάλαιο VII τμήμα II  
άρθρα 17-21, 78-81, 91-111· και με την επιφύλαξη του:  
Κανονισμός (ΕΕ) αριθ. 909/2014 του Ευρωπαϊκού Κοινοβουλίου και του Συμβουλίου<sup>1</sup>.

PT: Νομοθετικό διάταγμα 12/2006, όπως τροποποιήθηκε με το νομοθετικό διάταγμα 180/2007, νομοθετικό διάταγμα 357-A/2007, κανονισμός 7/2007-R, όπως τροποποιήθηκε με τον κανονισμό 2/2008-R, κανονισμός 19/2008-R, κανονισμός 8/2009. Άρθρο 3 του νομικού καθεστώτος που διέπει τη δραστηριότητα διανομής ασφαλιστικών και αντασφαλιστικών προϊόντων, το οποίο εγκρίθηκε από τον Νόμο 27/2020, της 23ης Ιουλίου.

---

<sup>1</sup> Κανονισμός (ΕΕ) αριθ. 909/2014 του Ευρωπαϊκού Κοινοβουλίου και του Συμβουλίου, της 23ης Ιουλίου 2014, σχετικά με τη βελτίωση του διακανονισμού αξιογράφων στην Ευρωπαϊκή Ένωση και τα κεντρικά αποθετήρια τίτλων και για την τροποποίηση των οδηγιών 98/26/ΕΚ και 2014/65/ΕΕ και του κανονισμού (ΕΕ) αριθ. 236/2012 (ΕΕ L 257 της 28.8.2014, σ. 1).

Αναφορικά με: Απελευθέρωση των επενδύσεων – Πρόσβαση στην αγορά, Εθνική μεταχείριση:

Στην HU: Τα υποκαταστήματα εταιρειών διαχείρισης επενδυτικών κεφαλαίων εκτός του EOX δεν δύνανται να συμμετέχουν στη διαχείριση ευρωπαϊκών επενδυτικών κεφαλαίων ούτε μπορούν να παρέχουν υπηρεσίες διαχείρισης περιουσιακών στοιχείων σε ιδιωτικά συνταξιοδοτικά ταμεία.

Μέτρα:

HU: Νόμος CCXXXVII του 2013 περί πιστωτικών οργανισμών και χρηματοπιστωτικών επιχειρήσεων·

και

Νόμος CXX του 2001 περί κεφαλαιαγοράς.

Αναφορικά με: Ελευθέρωση των επενδύσεων – Εθνική μεταχείριση και Διασυνοριακές συναλλαγές στον τομέα των υπηρεσιών – Πρόσβαση στην αγορά:

Στη BG: Για τη διοίκηση και εκπροσώπηση της τράπεζας απαιτούνται τουλάχιστον δύο πρόσωπα. Τα πρόσωπα που αναλαμβάνουν τη διαχείριση και την εκπροσώπηση της τράπεζας πρέπει να έχουν φυσική παρουσία στη διοικητική έδρα του τραπεζικού ιδρύματος. Δεν επιτρέπεται σε νομικά πρόσωπα να εκλεγούν διευθύνοντες σύμβουλοι ή μέλη του διοικητικού συμβουλίου τράπεζας.

Στη SE: Ο ιδρυτής τράπεζας καταθέσεων ταμειυτηρίου είναι φυσικό πρόσωπο.

Μέτρα:

BG: Νόμος περί πιστωτικών ιδρυμάτων, άρθρο 10·  
Κώδικας κοινωνικής ασφάλισης, άρθρο 121ε· και  
Νομισματικός νόμος, άρθρο 3.

SE: Sparbankslagen (Νόμος περί ταμειυτηρίων) (1987:619), κεφάλαιο 2 § 1.

Αναφορικά με: Απελευθέρωση των επενδύσεων – Εθνική μεταχείριση:

Στην HU: Στο διοικητικό συμβούλιο των πιστωτικών οργανισμών πρέπει να συμμετέχουν τουλάχιστον δύο μέλη που αναγνωρίζονται ως διαμένοντες σύμφωνα με τους κανονισμούς περί συναλλάγματος και έχουν διαμείνει μόνιμα στην Ουγγαρία για χρονικό διάστημα τουλάχιστον ενός έτους.

Μέτρα:

HU: Νόμος CCXXXVII του 2013 περί πιστωτικών οργανισμών και χρηματοπιστωτικών επιχειρήσεων·  
και  
Νόμος CXX του 2001 περί κεφαλαιαγοράς.

Αναφορικά με: Απελευθέρωση των επενδύσεων – Πρόσβαση στην αγορά:

Στη RO: Ως φορείς της αγοράς νοούνται νομικά πρόσωπα τα οποία έχουν συσταθεί υπό τη μορφή συμμετοχικών εταιρειών σύμφωνα με τις διατάξεις του νόμου περί εταιρειών. Εναλλακτικά συστήματα συναλλαγών (πολυμερής μηχανισμός διαπραγμάτευσης (ΠΜΔ) σύμφωνα με την οδηγία MiFID II) μπορεί να τελούν υπό τη διαχείριση φορέα της αγοράς που έχει συσταθεί βάσει των προϋποθέσεων που περιγράφονται ανωτέρω ή επενδυτικής εταιρείας που έχει λάβει σχετική άδεια από την ASF (Autoritatea de Supraveghere Financiară - Εποπτική αρχή χρηματοπιστωτικών υπηρεσιών).



Στη SI: Συνταξιοδοτικά προγράμματα παρέχονται από συνταξιοδοτικά ταμεία αλληλασφάλισης (τα οποία δεν συνιστούν νομικά πρόσωπα και τελούν, συνεπώς, υπό τη διαχείριση ασφαλιστικών εταιρειών, τραπεζών ή συνταξιοδοτικών εταιρειών), συνταξιοδοτικές εταιρείες ή ασφαλιστικές εταιρείες. Επιπλέον, συνταξιοδοτικά προγράμματα προσφέρονται επίσης από φορείς παροχής υπηρεσιών συνταξιοδοτικών προγραμμάτων εγκατεστημένους σύμφωνα με τους κανονισμούς που ισχύουν σε κράτος μέλος της Ευρωπαϊκής Ένωσης.

Μέτρα:

RO: Νόμος 126 της 11ης Ιουνίου 2018 σχετικά με χρηματοπιστωτικά μέσα και κανονισμός 1/2017 για την τροποποίηση και συμπλήρωση του κανονισμού 2/2006 περί οργανωμένων αγορών και εναλλακτικών συστημάτων συναλλαγών, εγκεκριμένοι με την απόφαση 15/2006 της NSC - ASF - Autoritatea de Supraveghere Financiară - Εποπτική αρχή χρηματοπιστωτικών υπηρεσιών.

SI: Νόμος περί συνταξιοδοτικής ασφάλισης και ασφάλισης αναπηρίας (Επίσημη Εφημερίδα αριθ. 102/2015, όπως τροποποιήθηκε τελευταία με τον αριθ. 28/19).

Αναφορικά με: Διασυνοριακές συναλλαγές στον τομέα των υπηρεσιών – Τοπική παρουσία:

Στην HU: Η παροχή χρηματοπιστωτικών υπηρεσιών ή η άσκηση επικουρικών δραστηριοτήτων χρηματοπιστωτικών υπηρεσιών από εταιρείες εκτός του ΕΟΧ επιτρέπεται αποκλειστικά και μόνο μέσω υποκαταστήματος στην Ουγγαρία.

Μέτρα:

HU: Νόμος CCXXXVII του 2013 περί πιστωτικών οργανισμών και χρηματοπιστωτικών επιχειρήσεων

και

Νόμος CXX του 2001 περί κεφαλαιαγοράς.

## Επιφύλαξη αριθ. 13 – Υπηρεσίες υγείας και κοινωνικές υπηρεσίες

Τομέας – υποτομέας: Υπηρεσίες υγείας και κοινωνικές υπηρεσίες

Ταξινόμηση του κλάδου CPC 931, 933

οικονομικής

δραστηριότητας:

Είδος επιφύλαξης: Πρόσβαση στην αγορά

Εθνική μεταχείριση

Κεφάλαιο: Ελευθέρωση των επενδύσεων και Διασυνοριακές συναλλαγές στον τομέα των υπηρεσιών

Επίπεδο διακυβέρνησης: ΕΕ/κράτους μέλους (εκτός εάν ορίζεται διαφορετικά)

Περιγραφή:

Αναφορικά με: Απελευθέρωση των επενδύσεων – Πρόσβαση στην αγορά:

Στη DE: (ισχύει και για το περιφερειακό επίπεδο διακυβέρνησης): Οι υπηρεσίες διάσωσης και οι ειδικευμένες υπηρεσίες ασθενοφόρων οργανώνονται και ρυθμίζονται από τις αρμόδιες περιφερειακές αρχές (Länder). Στον τομέα των υπηρεσιών διάσωσης, οι περισσότερες περιφερειακές αρχές (Länder) αναθέτουν αρμοδιότητες στους δήμους. Οι δήμοι επιτρέπεται να δίδουν προτεραιότητα σε οργανισμούς μη κερδοσκοπικού χαρακτήρα. Η προτεραιότητα αυτή ισχύει εξίσου για αλλοδαπούς και εγχώριους παρόχους υπηρεσιών (CPC 931, 933). Οι υπηρεσίες ασθενοφόρων υπόκεινται σε απαιτήσεις σχεδιασμού, αδειοδότησης και διαπίστευσης. Όσον αφορά την τηλεϊατρική, επιτρέπεται ο περιορισμός του αριθμού των παρόχων υπηρεσιών ΤΠΕ (τεχνολογίες των πληροφοριών και των επικοινωνιών) ώστε να διασφαλίζεται η διαλειτουργικότητα, η συμβατότητα και η τήρηση των απαιτούμενων προτύπων ασφαλείας. Ο περιορισμός αυτός εφαρμόζεται χωρίς την εισαγωγή διακρίσεων.

Στην HR: Η ίδρυση ορισμένων ιδιωτικά χρηματοδοτούμενων εγκαταστάσεων κοινωνικής φροντίδας μπορεί να υπόκειται σε περιορισμούς βάσει των αναγκών που υπάρχουν σε συγκεκριμένες γεωγραφικές περιοχές (CPC 9311, 93192, 93193, 933).

Στη SI: Προβλέπεται καθεστώς κρατικού μονοπωλίου για τις ακόλουθες υπηρεσίες: υπηρεσίες προμήθειας αίματος, σκευασμάτων αίματος, αφαίρεσης και συντήρησης ανθρωπίνων οργάνων για μεταμόσχευση, κοινωνικο-ιατρικές υπηρεσίες, υπηρεσίες υγιεινής, επιδημιολογικές και υγειονομικές-οικολογικές υπηρεσίες, παθολογοανατομικές υπηρεσίες και υπηρεσίες βιοϊατρικώς υποβοηθούμενης αναπαραγωγής (CPC 931).

Μέτρα:

DE: Bundesärzteordnung (BÄO· Ομοσπονδιακός ιατρικός κανονισμός):

Gesetz über die Ausübung der Zahnheilkunde (ZHG)·

Gesetz über den Beruf der Psychotherapeutin und des Psychotherapeuten (PsychThG· Νόμος περί παροχής υπηρεσιών ψυχοθεραπείας)·

Gesetz über die berufsmäßige Ausübung der Heilkunde ohne Bestallung (Heilpraktikergesetz)·

Gesetz über das Studium und den Beruf der Hebammen (HebG)·

Gesetz über den Beruf der Notfallsanitäterin und des Notfallsanitäters (NotSanG)·  
Gesetz über die Pflegeberufe (PflBG)·  
Gesetz über die Berufe in der Physiotherapie (MPhG)·  
Gesetz über den Beruf des Logopäden (LogopG)·  
Gesetz über den Beruf des Orthoptisten und der Orthoptistin (OrthoptG)·  
Gesetz über den Beruf der Podologin und des Podologen (PodG)·  
Gesetz über den Beruf der Diätassistentin und des Diätassistenten (DiätAssG)·  
Gesetz über den Beruf der Ergotherapeutin und des Ergotherapeuten (ErgThg)·  
Bundesapothekerordnung (BapO)·  
Gesetz über den Beruf des pharmazeutisch-technischen Assistenten (PTAG)·  
Gesetz über technische Assistenten in der Medizin (MTAG)·  
Gesetz zur wirtschaftlichen Sicherung der Krankenhäuser und zur Regelung der  
Krankenhauspflegesätze (Krankenhausfinanzierungsgesetz - KHG)·  
Gewerbeordnung (Γερμανικός νόμος περί ρύθμισης του εμπορίου και της βιομηχανίας)·  
Sozialgesetzbuch Fünftes Buch (SGB V· πέμπτος τόμος του κοινωνικού κώδικα) – υποχρεωτικό  
σύστημα ασφάλισης υγείας·  
Sozialgesetzbuch Sechstes Buch (SGB VI· έκτος τόμος του κοινωνικού κώδικα) – υποχρεωτική  
συνταξιοδοτική ασφάλιση·  
Sozialgesetzbuch Siebtes Buch (SGB VII· έβδομος τόμος του κοινωνικού κώδικα) – υποχρεωτική  
ασφάλιση ατυχήματος·  
Sozialgesetzbuch Neuntes Buch (SGB IX· ένατος τόμος του κοινωνικού κώδικα) - Αποκατάσταση  
και Συμμετοχή Ατόμων με Αναπηρία·  
Sozialgesetzbuch Elftes Buch (SGB XI· ενδέκατος τόμος του κοινωνικού κώδικα) – Ενισχύσεις  
κοινωνικού χαρακτήρα.  
Personenbeförderungsgesetz (PBefG· Νόμος περί δημοσίων συγκοινωνιών)·

Περιφερειακό επίπεδο:

Gesetz über den Rettungsdienst (Rettungsdienstgesetz - RDG) in Baden-Württemberg·  
Bayerisches Rettungsdienstgesetz (BayRDG)·  
Gesetz über den Rettungsdienst für das Land Berlin (Rettungsdienstgesetz)·  
Gesetz über den Rettungsdienst im Land Brandenburg (BbgRettG)·  
Bremisches Hilfeleistungsgesetz (BremHilfeG)·

Hamburgisches Rettungsdienstgesetz (HmbRDG)·  
Gesetz über den Rettungsdienst für das Land Mecklenburg-Vorpommern (RDGM-V)·  
Niedersächsisches Rettungsdienstgesetz (NRettDG)·  
Gesetz über den Rettungsdienst sowie die Notfallrettung und den Krankentransport durch Unternehmer (RettG NRW)·  
Landesgesetz über den Rettungsdienst sowie den Notfall- und Krankentransport (RettDG)·  
Saarländisches Rettungsdienstgesetz (SRettG)·  
Sächsisches Gesetz über den Brandschutz, Rettungsdienst und Katastrophenschutz (SächsBRKG)·  
Rettungsdienstgesetz des Landes Sachsen-Anhalt (RettDG LSA)·  
Schleswig-Holsteinisches Rettungsdienstgesetz (SHRDG)·  
Thüringer Rettungsdienstgesetz (ThüRettG).

Landespflegegesetze:

Gesetz zur Umsetzung der Pflegeversicherung in Baden-Württemberg (Landespflegegesetz - LPfG)·  
Gesetz zur Ausführung der Sozialgesetze (AGSG)·  
Gesetz zur Planung und Finanzierung von Pflegeeinrichtungen (Landespflegeeinrichtungsgesetz- LPflegEG)·  
Gesetz über die pflegerische Versorgung im Land Brandenburg (Landespflegegesetz - LPflegeG)·  
Gesetz zur Ausführung des Pflege-Versicherungsgesetzes im Lande Bremen und zur Änderung des Bremischen Ausführungsgesetzes zum Bundessozialhilfegesetz (BremAGPflegeVG);  
Hamburgisches Landespflegegesetz (HmbLPG)·  
Hessisches Ausführungsgesetz zum Pflege-Versicherungsgesetz·  
Landespflegegesetz (LPflegeG M-V)·  
Gesetz zur Planung und Förderung von Pflegeeinrichtungen nach dem Elften Buch Sozialgesetzbuch (Niedersächsisches Pflegegesetz - NPflegeG)·  
Gesetz zur Weiterentwicklung des Landespflegerechts und Sicherung einer unterstützenden Infrastruktur für ältere Menschen, pflegebedürftige Menschen und deren Angehörige (Alten- und Pflegegesetz Nordrhein-Westfalen – APG NRW)·

Landesgesetz zur Sicherstellung und Weiterentwicklung der pflegerischen Angebotsstruktur (LPflegeASG) (Rheinland-Pfalz)·

Gesetz Nr. 1694 zur Planung und Förderung von Angeboten für hilfe-, betreuungs- oder pflegebedürftige Menschen im Saarland (Saarländisches Pflegegesetz)·

Sächsisches Pflegegesetz (SächsPflegeG)·

Σλέσβιγ-Χολστάν: Ausführungsgesetz zum Pflege-Versicherungsgesetz (Landespflegegesetz - LPflegeG)·

Thüringer Gesetz zur Ausführung des Pflege-Versicherungsgesetzes (ThürAGPflegeVG).

Landeskrankenhausgesetz Baden-Württemberg·

Bayerisches Krankenhausgesetz (BayKrG)·

Berliner Gesetz zur Neuregelung des Krankenhausrechts·

Krankenhausentwicklungsgesetz Brandenburg (BbgKHEG)·

Bremisches Krankenhausgesetz (BrmKrHG)·

Hamburgisches Krankenhausgesetz (HmbKHG)·

Hessisches Krankenhausgesetz 2011 (HKHG 2011)·

Krankenhausgesetz für das Land Mecklenburg-Vorpommern (LKHG M-V)·

Niedersächsisches Krankenhausgesetz (NKHG)·

Krankenhausgestaltungsgesetz des Landes Nordrhein-Westfalen (KHGG NRW)·

Landeskrankenhausgesetz Rheinland-Pfalz (LKG Rh-Pf)·

Saarländisches Krankenhausgesetz (SKHG)·

Gesetz zur Neuordnung des Krankenhauswesens (Sächsisches Krankenhausgesetz - SächsKHG)·

Krankenhausgesetz Sachsen-Anhalt (KHG LSA)·

Gesetz zur Ausführung des Krankenhausfinanzierungsgesetzes (AG-KHG) in Schleswig-Holstein·

Thüringisches Krankenhausgesetz (Thür KHG).

HR: Νόμος περί υγειονομικής περίθαλψης (OG 150/08, 71/10, 139/10, 22/11, 84/11, 12/12, 70/12, 144/12).

SI: Νόμος περί υπηρεσιών υγείας, Εφημερίδα της Κυβερνήσεως της Δημοκρατίας της Σλοβενίας αριθ. 23/2005, άρθρα 1, 3 και 62-64· Νόμος περί θεραπείας της στειρότητας και διαδικασιών βιοϊατρικώς υποβοηθούμενης αναπαραγωγής, Εφημερίδα της Κυβερνήσεως της Δημοκρατίας της Σλοβενίας αριθ. 70/00, άρθρα 15 και 16· και Νόμος περί υπηρεσιών τραπεζών αίματος (ZPKIv-1), Επίσημη Εφημερίδα της Δημοκρατίας της Σλοβενίας, αριθ. 104/06, άρθρα 5 και 8.

Αναφορικά με: Απελευθέρωση των επενδύσεων – Πρόσβαση στην αγορά, Εθνική μεταχείριση:

Στη FR: Όσον αφορά την παροχή νοσοκομειακών υπηρεσιών, υπηρεσιών ασθενοφόρων, υπηρεσιών υγειονομικών ιδρυμάτων που παρέχουν κατάλυμα (πλην των νοσοκομειακών υπηρεσιών) και κοινωνικών υπηρεσιών, η χορήγηση άδειας είναι απαραίτητη για την εκτέλεση διευθυντικών καθηκόντων. Κατά τη διαδικασία χορήγησης άδειας συνεκτιμάται η διαθεσιμότητα ημεδαπών διευθυντικών στελεχών. Οι εταιρείες μπορούν να λάβουν οποιαδήποτε νομική μορφή, με εξαίρεση εκείνες που προβλέπονται για ελεύθερα επαγγέλματα.

Μέτρα:

FR: Loi 90-1258 relative à l'exercice sous forme de société des professions libérales, Loi n°2011-940 du 10 août 2011 modifiant certaines dispositions de la loi n°2009-879 dite HPST, Loi n°47-1775 portant statut de la coopération και Code de la Santé Publique (κώδικας δημόσιας υγείας).

## Επιφύλαξη αριθ. 14 – Υπηρεσίες σχετικές με τον τουρισμό και τα ταξίδια

Τομέας – υποτομέας: Υπηρεσίες σχετικές με τον τουρισμό και τα ταξίδια – ξενοδοχεία, εστιατόρια και υπηρεσίες τροφοδοσίας· υπηρεσίες ταξιδιωτικών πρακτορείων και γραφείων οργανωμένων ταξιδιών (συμπεριλαμβανομένων των αρχηγών εκδρομών), υπηρεσίες ξεναγών

Ταξινόμηση του κλάδου οικονομικής δραστηριότητας: CPC 641, 642, 643, 7471, 7472

Είδος επιφύλαξης:

Πρόσβαση στην αγορά

Εθνική μεταχείριση

Ανώτερα διοικητικά στελέχη και διοικητικά συμβούλια

Τοπική παρουσία

Κεφάλαιο: Ελευθέρωση των επενδύσεων· Διασυνοριακές συναλλαγές στον τομέα των υπηρεσιών

Επίπεδο διακυβέρνησης: ΕΕ/κράτους μέλους (εκτός εάν ορίζεται διαφορετικά)

Περιγραφή:

Αναφορικά με: Ελευθέρωση των επενδύσεων – Πρόσβαση στην αγορά, Εθνική μεταχείριση, Ανώτερα διοικητικά στελέχη και διοικητικά συμβούλια και Διασυνοριακές συναλλαγές στον τομέα των υπηρεσιών – Πρόσβαση στην αγορά, Εθνική μεταχείριση:



Στη BG: Απαιτείται σύσταση εταιρείας (όχι υποκαταστήματος). Η παροχή υπηρεσιών γραφείων οργανωμένων ταξιδιών ή ταξιδιωτικών πρακτορείων επιτρέπεται από πρόσωπο που είναι εγκατεστημένο εντός του ΕΟΧ εάν, κατά την εγκατάστασή του στο έδαφος της Βουλγαρίας, το εν λόγω πρόσωπο προσκομίσει έγγραφο το οποίο βεβαιώνει το δικαίωμα άσκησης της συγκεκριμένης δραστηριότητας και πιστοποιητικό ή άλλο έγγραφο το οποίο έχει εκδοθεί από πιστωτικό οργανισμό ή από ασφαλιστή και περιλαμβάνει στοιχεία σχετικά με την ασφάλιση που καλύπτει την ευθύνη του εν λόγω προσώπου για ζημίες που ενδέχεται να προκύψουν λόγω δόλιας αθέτησης επαγγελματικών καθηκόντων. Ο αριθμός των αλλοδαπών διοικητικών στελεχών δεν μπορεί να υπερβαίνει τον αριθμό των διοικητικών στελεχών βουλγαρικής ιθαγένειας, εφόσον το μερίδιο του δημοσίου (κρατικών ή δημοτικών αρχών) στο μετοχικό κεφάλαιο βουλγαρικής εταιρείας υπερβαίνει το 50 %. Απαίτηση ιθαγένειας ΕΟΧ για τους ξεναγούς (CPC 641, 642, 643, 7471, 7472).

Μέτρα:

BG: Νόμος περί τουρισμού, άρθρα 61, 113 και 146.

Αναφορικά με: Ελευθέρωση των επενδύσεων – Πρόσβαση στην αγορά, Εθνική μεταχείριση και Διασυνοριακές συναλλαγές στον τομέα των υπηρεσιών – Πρόσβαση στην αγορά, Εθνική μεταχείριση, Τοπική παρουσία:

Στη CY: Άδεια σύστασης και λειτουργίας εταιρείας ή πρακτορείου ταξιδιών και τουρισμού, καθώς και ανανέωση της άδειας λειτουργίας υφιστάμενης εταιρείας ή πρακτορείου, χορηγείται μόνο σε φυσικά ή νομικά πρόσωπα της Ευρωπαϊκής Ένωσης. Εξαιρουμένων των εταιρειών που είναι εγκατεστημένες σε άλλο κράτος μέλος, καμία αλλοδαπή εταιρεία δεν επιτρέπεται να ασκεί στην Κυπριακή Δημοκρατία, σε οργανωμένη ή μόνιμη βάση, τις δραστηριότητες που αναφέρονται στο άρθρο 3 του προαναφερόμενου νόμου, εκτός εάν εκπροσωπείται από ημεδαπή εταιρεία. Για την παροχή υπηρεσιών ξεναγού και υπηρεσιών πρακτορείων και γραφείων οργανωμένων ταξιδιών απαιτείται ιθαγένεια κράτους μέλους (CPC 7471, 7472).

Μέτρα:

CY: Ο περί Γραφείων Τουρισμού και Ταξιδίων και Ξεναγών Νόμος του 1995 (Ν.41(Ι)/1995 όπως τροποποιήθηκε).

Αναφορικά με: Ελευθέρωση των επενδύσεων – Πρόσβαση στην αγορά, Εθνική μεταχείριση, Μεταχείριση του μάλλον ευνοουμένου κράτους και Διασυνοριακές συναλλαγές στον τομέα των υπηρεσιών – Πρόσβαση στην αγορά, Εθνική μεταχείριση, Μεταχείριση του μάλλον ευνοουμένου κράτους:

Στην EL: Οι υπήκοοι τρίτων χωρών πρέπει να αποκτήσουν δίπλωμα από τις Σχολές Ξεναγών του ελληνικού Υπουργείου Τουρισμού για να έχουν δικαίωμα άσκησης του επαγγέλματος.

Κατ' εξαίρεση, το δικαίωμα για την άσκηση του επαγγέλματος μπορεί να χορηγηθεί προσωρινά (έως και ένα έτος) σε υπηκόους τρίτων χωρών υπό ορισμένες ρητά καθορισμένες προϋποθέσεις, κατά παρέκκλιση από τις ανωτέρω διατάξεις, σε περίπτωση επιβεβαιωμένης έλλειψης ξεναγού για μια συγκεκριμένη γλώσσα.

Αναφορικά με: Ελευθέρωση των επενδύσεων Πρόσβαση στην αγορά, Εθνική μεταχείριση και Διασυνοριακές συναλλαγές στον τομέα των υπηρεσιών – Πρόσβαση στην αγορά, Εθνική μεταχείριση:

Στην ES (στην Ισπανία ισχύει και για το περιφερειακό επίπεδο διακυβέρνησης): Για την παροχή υπηρεσιών ξεναγού απαιτείται ιθαγένεια κράτους μέλους (CPC 7472).

Στην HR: Για υπηρεσίες φιλοξενίας και τροφοδοσίας σε νοικοκυριά και αγροικίες απαιτείται ιθαγένεια χώρας του ΕΟΧ ή της Ελβετίας (CPC 641, 642, 643, 7471, 7472).

**Μέτρα:**

EL: Προεδρικό διάταγμα 38/2010, υπουργική απόφαση 165261/ΙΑ/2010 (Εφημερίδα της Κυβερνήσεως 2157/Β), άρθρο 50 του νόμου 4403/2016, άρθρο 47 του νόμου 4582/2018 (Εφημερίδα της Κυβερνήσεως 208/Α).

ES: Andalucía: Decreto 8/2015, de 20 de enero, Regulator de guías de turismo de Andalucía·

Aragón: Decreto 21/2015, de 24 de febrero, Reglamento de Guías de turismo de Aragón·

Cantabria: Decreto 51/2001, de 24 de julio, Article 4, por el que se modifica el Decreto 32/1997, de 25 de abril, por el que se aprueba el reglamento para el ejercicio de actividades turístico-informativas privadas·

Castilla y León: Decreto 25/2000, de 10 de febrero, por el que se modifica el Decreto 101/1995, de 25 de mayo, por el que se regula la profesión de guía de turismo de la Comunidad Autónoma de Castilla y León·

Castilla la Mancha: Decreto 86/2006, de 17 de julio, de Ordenación de las Profesiones Turísticas·

Cataluña: Decreto Legislativo 3/2010, de 5 de octubre, para la adecuación de normas con rango de ley a la Directiva 2006/123/CE, del Parlamento y del Consejo, de 12 de diciembre de 2006, relativa a los servicios en el mercado interior, artículo 88·

Comunidad de Madrid: Decreto 84/2006, de 26 de octubre del Consejo de Gobierno, por el que se modifica el Decreto 47/1996, de 28 de marzo·

Comunidad Valenciana: Decreto 90/2010, de 21 de mayo, del Consell, por el que se modifica el reglamento regulador de la profesión de guía de turismo en el ámbito territorial de la Comunitat Valenciana, aprobado por el Decreto 62/1996, de 25 de marzo, del Consell·

Extremadura: Decreto 37/2015, de 17 de marzo·

Galicia: Decreto 42/2001, de 1 de febrero, de Refundición en materia de agencias de viajes, guías de turismo y turismo activo·

Illes Balears: Decreto 136/2000, de 22 de septiembre, por el cual se modifica el Decreto 112/1996, de 21 de junio, por el que se regula la habilitación de guía turístico en las Islas Baleares.

Islas Canarias: Decreto 13/2010, de 11 de febrero, por el que se regula el acceso y ejercicio de la profesión de guía de turismo en la Comunidad Autónoma de Canarias, artículo 5.

La Rioja: Decreto 14/2001, de 4 de marzo, Reglamento de desarrollo de la Ley de Turismo de La Rioja.

Navarra: Decreto Foral 288/2004, de 23 de agosto. Reglamento para actividad de empresas de turismo activo y cultural de Navarra.

Principado de Asturias: Decreto 59/2007, de 24 de mayo, por el que se aprueba el Reglamento regulador de la profesión de Guía de Turismo en el Principado de Asturias. και

Región de Murcia: Decreto n.º 37/2011, de 8 de abril, por el que se modifican diversos decretos en materia de turismo para su adaptación a la ley 11/1997, de 12 de diciembre, de turismo de la Región de Murcia tras su modificación por la ley 12/2009, de 11 de diciembre, por la que se modifican diversas leyes para su adaptación a la directiva 2006/123/CE, del Parlamento Europeo y del Consejo de 12 de diciembre de 2006, relativa a los servicios en el mercado interior.

HR: Νόμος περί του κλάδου παροχής υπηρεσιών φιλοξενίας και τροφοδοσίας (OG 85/15, 121/16, 99/18, 25/19, 98/19, 32/20 και 42/20). Νόμος περί παροχής τουριστικών υπηρεσιών (OG No. 130/17, 25/19, 98/19 και 42/20).

Αναφορικά με: Ελευθέρωση των επενδύσεων – Εθνική μεταχείριση και Διασυνοριακές συναλλαγές στον τομέα των υπηρεσιών – Πρόσβαση στην αγορά, Εθνική μεταχείριση:

Στην ΗΥ: Η παροχή υπηρεσιών ταξιδιωτικών πρακτορείων και οργανωμένων ταξιδιών, καθώς και υπηρεσιών ξεναγών σε διασυνοριακό επίπεδο, υπόκειται σε χορήγηση άδειας από την υπηρεσία έκδοσης αδειών εμπορίου της Ουγγαρίας. Άδειες χορηγούνται αποκλειστικά σε υπηκόους των κρατών μελών του ΕΟΧ και σε νομικά πρόσωπα που έχουν την έδρα τους εντός του ΕΟΧ (CPC 7471, 7472).

Στην ΙΤ (ισχύει και για το περιφερειακό επίπεδο διακυβέρνησης): Για την άσκηση του επαγγέλματος του ξεναγού, ξεναγοί από χώρες εκτός της Ευρωπαϊκής Ένωσης πρέπει να λάβουν ειδική άδεια από την περιφέρεια. Οι ξεναγοί από κράτη μέλη μπορούν να εργαστούν ελεύθερα χωρίς να υπόκεινται στην απαίτηση της έκδοσης ειδικής άδειας. Η άδεια χορηγείται σε ξεναγούς που αποδεικνύουν ότι διαθέτουν επαρκή προσόντα και γνώσεις (CPC 7472).

Μέτρα:

ΗΥ: Νόμος CLXIV του 2005 περί εμπορίου, κυβερνητικό διάταγμα αριθ. 213/1996 (ΧΙΙ.23.) περί δραστηριοτήτων οργάνωσης ταξιδιών και ταξιδιωτικών πρακτορείων.

ΙΤ: Νόμος 135/2001 άρθρα 7.5 και 6· και Νόμος 40/2007 (DL 7/2007).

Επιφύλαξη αριθ. 15 – Υπηρεσίες αναψυχής, πολιτισμού και αθλητισμού

Τομέας – υποτομέας: Υπηρεσίες αναψυχής· άλλες αθλητικές υπηρεσίες

Ταξινόμηση του κλάδου CPC 962, μέρος της 96419

οικονομικής

δραστηριότητας:

Είδος επιφύλαξης: Πρόσβαση στην αγορά

Εθνική μεταχείριση

Ανώτερα διοικητικά στελέχη και διοικητικά συμβούλια

Κεφάλαιο: Ελευθέρωση των επενδύσεων· Διασυνοριακές συναλλαγές στον τομέα των υπηρεσιών

Επίπεδο διακυβέρνησης: ΕΕ/κράτους μέλους (εκτός εάν ορίζεται διαφορετικά)

Περιγραφή:

Άλλες αθλητικές υπηρεσίες (CPC 96419)

Αναφορικά με: Απελευθέρωση των επενδύσεων – Εθνική μεταχείριση, Ανώτερα διοικητικά στελέχη και διοικητικά συμβούλια και Διασυνοριακές συναλλαγές στον τομέα των υπηρεσιών – Εθνική μεταχείριση:

Στην ΑΤ (ισχύει στο περιφερειακό επίπεδο διακυβέρνησης): Η λειτουργία των χιονοδρομικών σχολών και οι υπηρεσίες οδηγών ορειβασίας διέπονται από τη νομοθεσία των ομόσπονδων κρατιδίων (Bundesländer). Για την παροχή των εν λόγω υπηρεσιών ενδέχεται να απαιτείται ιθαγένεια κράτους μέλους του ΕΟΧ. Οι επιχειρήσεις ενδέχεται να απαιτείται να διορίσουν ως διευθύνοντα σύμβουλο υπήκοο κράτους μέλους του ΕΟΧ.

Αναφορικά με: Ελευθέρωση των επενδύσεων – Εθνική μεταχείριση και Διασυνοριακές συναλλαγές στον τομέα των υπηρεσιών – Εθνική μεταχείριση:

Στη CY: Απαίτηση ιθαγένειας για την ίδρυση σχολής χορού και απαίτηση ιθαγένειας για γυμναστές.

Μέτρα:

ΑΤ: Kärntner Grundverkehrsgesetz, LGBL. Nr. 53/97·

Kärntner Berg- und Schiführergesetz, LGBL. Nr. 25/98·

NÖ- Sportgesetz, LGBL. Nr. 5710·

OÖ- Sportgesetz, LGBL. Nr. 93/1997·

Salzburger Schischul- und Snowboardschulgesetz, LGBL. Nr. 83/89·

Salzburger Bergführergesetz, LGBL. Nr. 76/81·

Steiermärkisches Schischulgesetz, LGBL. Nr. 58/97·

Steiermärkisches Berg- und Schiführergesetz, LGBL. Nr. 53/76·

Tiroler Schischulgesetz. LGBL. Nr. 15/95·

Tiroler Bergsportführergesetz, LGBL. Nr. 7/98·

Vorarlberger Schischulgesetz, LGBL. Nr. 55/02 §4 (2)a·

Vorarlberger Bergführergesetz, LGBL. Nr. 54/02· και

Wien: Gesetz über die Unterweisung in Wintersportarten, LGBL. Nr. 37/02.

CY: Νόμος 65(I)1997 όπως τροποποιήθηκε· και

Νόμος 17(I)/1995 όπως τροποποιήθηκε.

## Επιφύλαξη αριθ. 16 – Υπηρεσίες μεταφορών και βοηθητικές υπηρεσίες μεταφορών

Τομέας – υποτομέας:	Υπηρεσίες μεταφορών – αλιεία και μεταφορές με πλωτά μέσα – κάθε άλλη εμπορική δραστηριότητα που διεξάγεται με πλοίο· μεταφορές με πλωτά μέσα και επικουρικές υπηρεσίες μεταφορών με πλωτά μέσα· σιδηροδρομικές μεταφορές και επικουρικές υπηρεσίες σιδηροδρομικών μεταφορών· οδικές μεταφορές και επικουρικές υπηρεσίες οδικών μεταφορών· επικουρικές υπηρεσίες αερομεταφορών
Ταξινόμηση του κλάδου οικονομικής δραστηριότητας:	ISIC αναθ. 3.1 0501, 0502· CPC 5133, 5223, 711, 712, 721, 741, 742, 743, 744, 745, 748, 749, 7461, 7469, 83103, 86751, 86754, 8730, 882
Είδος επιφύλαξης:	Πρόσβαση στην αγορά  Εθνική μεταχείριση  Μεταχείριση του μάλλον ευνοουμένου κράτους  Ανώτερα διοικητικά στελέχη και διοικητικά συμβούλια  Τοπική παρουσία
Κεφάλαιο:	Ελευθέρωση των επενδύσεων· Διασυνοριακές συναλλαγές στον τομέα των υπηρεσιών
Επίπεδο διακυβέρνησης:	ΕΕ/κράτους μέλους (εκτός εάν ορίζεται διαφορετικά)



Περιγραφή:

- α) Θαλάσσιες μεταφορές και επικουρικές υπηρεσίες θαλάσσιων μεταφορών. Κάθε εμπορική δραστηριότητα που εκτελείται από πλοίο (ISIC αναθ. 3.1 0501, 0502· CPC 5133, 5223, 721, μέρος του 742, 745, 74540, 74520, 74590, 882)

Αναφορικά με: Ελευθέρωση των επενδύσεων – Πρόσβαση στην αγορά και Διασυνοριακές συναλλαγές στον τομέα των υπηρεσιών – Πρόσβαση στην αγορά:

Στην ΕΕ: Για τις λιμενικές υπηρεσίες, ο φορέας διαχείρισης ενός λιμένα, ή η αρμόδια αρχή, μπορεί να περιορίσει τον αριθμό των παρόχων λιμενικών υπηρεσιών για συγκεκριμένη λιμενική υπηρεσία.

Μέτρα:

ΕΕ: Άρθρο 6 του Κανονισμού (ΕΕ) 2017/352 του Ευρωπαϊκού Κοινοβουλίου και του Συμβουλίου<sup>1</sup>.

Αναφορικά με: Ελευθέρωση των επενδύσεων – Πρόσβαση στην αγορά, Εθνική μεταχείριση, Ανώτερα διοικητικά στελέχη και διοικητικά συμβούλια: Διασυνοριακές συναλλαγές στον τομέα των υπηρεσιών – Πρόσβαση στην αγορά, Εθνική μεταχείριση:

---

<sup>1</sup> Κανονισμός (ΕΕ) 2017/352 του Ευρωπαϊκού Κοινοβουλίου και του Συμβουλίου, της 15ης Φεβρουαρίου 2017, για τη θέσπιση πλαισίου όσον αφορά την παροχή λιμενικών υπηρεσιών και κοινών κανόνων για τη χρηματοοικονομική διαφάνεια των λιμένων (ΕΕ ΕΕ L 57 της 3.3.2017, σ. 1).

Στη BG: Η μεταφορά και τυχόν άλλες δραστηριότητες σχετικές με έργα υδραυλικού μηχανικού και υποθαλάσσια τεχνικά έργα, αναζήτησης και εξόρυξης ορυκτών και άλλων πόρων, πλοήγησης, εφοδιασμού πλοίων με καύσιμα, υποδοχής αποβλήτων, μειγμάτων υδάτων και ελαίων και άλλες συναφείς δραστηριότητες, οι οποίες εκτελούνται από σκάφη στα εσωτερικά και στα χωρικά ύδατα της Βουλγαρίας, επιτρέπεται να εκτελούνται μόνο από σκάφη που φέρουν βουλγαρική σημαία ή τη σημαία άλλου κράτους μέλους.

Ο αριθμός των παρόχων υπηρεσιών στους λιμένες ενδέχεται να είναι περιορισμένος, ανάλογα με την αντικειμενική χωρητικότητα του λιμένα, η οποία καθορίζεται από επιτροπή εμπειρογνομόνων που συγκροτείται από τον υπουργό Μεταφορών και Τεχνολογιών των Πληροφοριών και των Επικοινωνιών.

Απαίτηση ιθαγένειας για την παροχή υποστηρικτικών υπηρεσιών. Ο πλοίαρχος και ο πρώτος μηχανικός του σκάφους πρέπει να είναι υποχρεωτικά υπήκοοι κράτους μέλους του ΕΟΧ ή της Ελβετικής Συνομοσπονδίας. (ISIC αναθ. 3.1 0501, 0502, CPC 5133, 5223, 721, 74520, 74540, 74590, 882).

Μέτρα:

BG: Κώδικας εμπορικής ναυτιλίας· Νόμος περί των θαλασσιών υδάτων, εσωτερικών πλωτών οδών και λιμένων της Δημοκρατίας της Βουλγαρίας· Διάταγμα σχετικά με τις προϋποθέσεις και κανονισμός σχετικά με την επιλογή των μεταφορέων βουλγαρικού δικαίου για τη μεταφορά επιβατών και εμπορευμάτων βάσει διεθνών συνθηκών· και Διάταγμα αριθ. 3 σχετικά με την εξυπηρέτηση μη επανδρωμένων σκαφών.

Αναφορικά με: Ελευθέρωση των επενδύσεων – Πρόσβαση στην αγορά και Διασυνοριακές συναλλαγές στον τομέα των υπηρεσιών – Πρόσβαση στην αγορά:

Στη BG: Όσον αφορά τις υποστηρικτικές υπηρεσίες δημόσιων μεταφορών που παρέχονται στους βουλγαρικούς λιμένες, στους λιμένες εθνικής σημασίας, το δικαίωμα άσκησης υποστηρικτικών δραστηριοτήτων χορηγείται μέσω σύμβασης παραχώρησης. Στους λιμένες περιφερειακής σημασίας, το δικαίωμα αυτό χορηγείται μέσω της σύναψης σύμβασης με τον κύριο του λιμένα (CPC 74520, 74540, 74590).

Μέτρα:

BG: Κώδικας εμπορικής ναυτιλίας· Νόμος περί των θαλασσιών υδάτων, εσωτερικών πλωτών οδών και λιμένων της Δημοκρατίας της Βουλγαρίας.

Αναφορικά με: Διασυνοριακές συναλλαγές στον τομέα των υπηρεσιών – Τοπική παρουσία:

Στη DK: Οι πάροχοι υπηρεσιών πλοήγησης επιτρέπεται να παρέχουν υπηρεσίες πλοήγησης στη Δανία μόνον εάν έχουν την κατοικία ή την έδρα τους εντός του EOX, είναι εγγεγραμμένοι στα αντίστοιχα μητρώα και έχουν λάβει άδεια από τις δανικές αρχές σύμφωνα με τον δανικό νόμο περί υπηρεσιών πλοήγησης (CPC 74520).

Μέτρα:

DK: Δανικός νόμος περί υπηρεσιών πλοήγησης, §18.

Αναφορικά με: Ελευθέρωση των επενδύσεων – Πρόσβαση στην αγορά, Εθνική μεταχείριση, Μεταχείριση του μάλλον ευνοουμένου κράτους και Διασυνοριακές συναλλαγές στον τομέα των υπηρεσιών – Πρόσβαση στην αγορά, Εθνική μεταχείριση, Μεταχείριση του μάλλον ευνοουμένου κράτους:

Στη DE (ισχύει και για το περιφερειακό επίπεδο διακυβέρνησης): Σκάφος το οποίο δεν ανήκει σε υπήκοο κράτους μέλους μπορεί να χρησιμοποιηθεί στις ομοσπονδιακές πλωτές οδούς της Γερμανίας για δραστηριότητες άλλες από μεταφορές και επικουρικές υπηρεσίες μόνο κατόπιν χορήγησης ειδικής άδειας. Εξαιρέσεις για σκάφη τρίτων χωρών επιτρέπεται να χορηγούνται μόνο εφόσον δεν υπάρχουν διαθέσιμα σκάφη της Ευρωπαϊκής Ένωσης ή εφόσον τα σκάφη της Ευρωπαϊκής Ένωσης διατίθενται υπό εξαιρετικά δυσμενείς όρους, ή βάσει της αρχής της αμοιβαιότητας. Η χορήγηση εξαιρέσεων για σκάφη υπό τη σημαία του Ηνωμένου Βασιλείου επιτρέπεται βάσει της αρχής της αμοιβαιότητας (KüSchVO, άρθρο 2 παράγραφος 3). Όλες οι δραστηριότητες που εμπίπτουν στο πεδίο εφαρμογής της πιλοτικής νομοθεσίας τελούν υπό καθεστώς ρύθμισης και η διαπίστευση περιορίζεται σε υπηκόους του ΕΟΧ ή της Ελβετικής Συνομοσπονδίας. Η παροχή και η λειτουργία εγκαταστάσεων πλοήγησης περιορίζεται στις δημόσιες αρχές ή σε εταιρείες οι οποίες έχουν οριστεί από αυτές.

Για την ενοικίαση ή χρηματοδοτική μίσθωση ποντοπόρων πλοίων με ή χωρίς κυβερνήτη, και για την ενοικίαση ή χρηματοδοτική μίσθωση μη ποντοπόρων πλοίων χωρίς κυβερνήτη, ενδέχεται να ισχύουν περιορισμοί ως προς τη σύναψη συμβάσεων εμπορευματικών μεταφορών από πλοία που φέρουν σημαία της αλλοδαπής ή για τη ναύλωση των εν λόγω πλοίων, ανάλογα με τη διαθεσιμότητα των πλοίων υπό γερμανική σημαία ή σημαία άλλου κράτους.

Για τις συναλλαγές μεταξύ διαμενόντων και μη διαμενόντων που αφορούν:

- i) ενοικίαση σκαφών εσωτερικών πλωτών μεταφορών τα οποία δεν είναι νηολογημένα στον Ευρωπαϊκό Οικονομικό Χώρο·
- ii) μεταφορές φορτίων με τα εν λόγω σκάφη εσωτερικών πλωτών μεταφορών· ή
- iii) παροχή υπηρεσιών ρυμούλκησης από τα εν λόγω σκάφη εσωτερικών πλωτών μεταφορών,

εντός του Ευρωπαϊκού Οικονομικού Χώρου ενδέχεται να ισχύουν περιορισμοί [πλωτές μεταφορές, υποστηρικτικές υπηρεσίες πλωτών μεταφορών, ενοικίαση πλοίων, χρηματοδοτική μίσθωση πλοίων χωρίς κυβερνήτη (CPC 721, 745, 83103, 86751, 86754, 8730)].

Μέτρα:

DE: Gesetz über das Flaggenrecht der Seeschiffe und die Flaggenführung der Binnenschiffe

(Flaggenrechtsgesetz· Νόμος περί προστασίας της σημαίας)·

Verordnung über die Küstenschifffahrt (KüSchV)·

Gesetz über die Aufgaben des Bundes auf dem Gebiet der Binnenschifffahrt

(Binnenschiffahrtsgesetz - BinSchAufgG)·

Verordnung über Befähigungszeugnisse in der Binnenschifffahrt (Binnenschifferpatentverordnung - BinSchPatentV)·

Gesetz über das Seelotswesen (Seelotsgesetz - SeeLG)·

Gesetz über die Aufgaben des Bundes auf dem Gebiet der Seeschifffahrt (Seeaufgabengesetz - SeeAufgG)· και

Verordnung zur Eigensicherung von Seeschiffen zur Abwehr äußerer Gefahren (See-Eigensicherungsverordnung – SeeEigensichV).

Αναφορικά με: Ελευθέρωση των επενδύσεων Πρόσβαση στην αγορά, Εθνική μεταχείριση και Διασυνοριακές συναλλαγές στον τομέα των υπηρεσιών – Πρόσβαση στην αγορά, Εθνική μεταχείριση:

Στη FI: Η παροχή υποστηρικτικών υπηρεσιών θαλάσσιων μεταφορών, όταν αυτές παρέχονται στα φινλανδικά θαλάσσια ύδατα, προορίζεται μόνο για στόλους που δραστηριοποιούνται υπό τη σημαία της Φινλανδίας, κράτους μέλους της Ένωσης ή της Νορβηγίας (CPC 745).

Μέτρα:

FI: Merilaki (νόμος περί ναυτιλίας) 674/1994· και  
Laki elinkeinon harjoittamisen oikeudesta (Νόμος περί δικαιώματος άσκησης εμπορικής δραστηριότητας) (122/1919), άρθρο 4.

Αναφορικά με: Ελευθέρωση των επενδύσεων – Πρόσβαση στην αγορά:

Στην EL: Στις περιοχές λιμένων επιβάλλεται καθεστώς κρατικού μονοπωλίου για την παροχή υπηρεσιών διακίνησης φορτίων (CPC 741).

Στην IT: Για τις υπηρεσίες διακίνησης φορτίων που μεταφέρονται μέσω θαλάσσης διενεργείται εξέταση των οικονομικών αναγκών. Βασικά κριτήρια: αριθμός υφιστάμενων εγκαταστάσεων και επιπτώσεις σ' αυτές, πληθυσμιακή πυκνότητα, γεωγραφική διασπορά και δημιουργία νέων θέσεων εργασίας (CPC 741).

Μέτρα:

EL: Κώδικας δημοσίου ναυτικού δικαίου (νομοθετικό διάταγμα 187/1973).

IT: Ναυτλιακός κώδικας·  
Νόμος 84/1994· και  
Υπουργικό διάταγμα 585/1995.

β) Σιδηροδρομικές μεταφορές και επικουρικές υπηρεσίες σιδηροδρομικών μεταφορών (CPC 711, 743)

Αναφορικά με: Ελευθέρωση των επενδύσεων – Πρόσβαση στην αγορά, Εθνική μεταχείριση και Διασυνοριακές συναλλαγές στον τομέα των υπηρεσιών – Πρόσβαση στην αγορά, Εθνική μεταχείριση:

Στη BG: Η παροχή υπηρεσιών σιδηροδρομικών μεταφορών ή υποστηρικτικών υπηρεσιών σιδηροδρομικών μεταφορών στη Βουλγαρία επιτρέπεται μόνον από υπηκόους κράτους μέλους. Η άδεια για την εκτέλεση μεταφορών επιβατών ή φορτίων μέσω σιδηροδρόμου εκδίδεται από τον υπουργό Μεταφορών σε φορείς εκμετάλλευσης σιδηροδρόμων που είναι εγγεγραμμένοι στο εμπορικό μητρώο (CPC 711, 743).

Μέτρα:

BG: Νόμος περί σιδηροδρομικών μεταφορών, άρθρα 37 και 48.

Αναφορικά με: Ελευθέρωση των επενδύσεων – Πρόσβαση στην αγορά:

Στη LT: Τα αποκλειστικά δικαιώματα για την παροχή υπηρεσιών διαμετακόμισης χορηγούνται σε σιδηροδρομικές επιχειρήσεις κρατικής ιδιοκτησίας ή των οποίων οι μετοχές ανήκουν εξ ολοκλήρου στο κράτος (CPC 711).

Μέτρα:

LT: Κώδικας αριθ. IX-2152, της 22ας Απριλίου 2004, της Δημοκρατίας της Λιθουανίας περί σιδηροδρομικών μεταφορών, όπως τροποποιήθηκε με τον κώδικα αριθ. X-653 της 8ης Ιουνίου 2006.

γ) Οδικές μεταφορές και επικουρικές υπηρεσίες οδικών μεταφορών (CPC 712, 7121, 7122, 71222, 7123)

Για τις υπηρεσίες οδικών μεταφορών που δεν καλύπτονται από το δεύτερο μέρος τρίτος τομέας της παρούσας συμφωνίας και το παράρτημα 31 της παρούσας συμφωνίας

Αναφορικά με: Ελευθέρωση των επενδύσεων – Πρόσβαση στην αγορά, Εθνική μεταχείριση και Διασυνοριακές συναλλαγές στον τομέα των υπηρεσιών – Πρόσβαση στην αγορά, Εθνική μεταχείριση:

Στην ΑΤ (επίσης αναφορικά με τη Μεταχείριση του μάλλον ευνοουμένου κράτους): Όσον αφορά τις επιβατικές και εμπορευματικές μεταφορές, η χορήγηση αποκλειστικών δικαιωμάτων ή αδειών επιτρέπεται μόνο σε υπηκόους των συμβαλλομένων μερών του ΕΟΧ και σε νομικά πρόσωπα της Ένωσης που έχουν την έδρα τους στην Αυστρία. Οι άδειες χορηγούνται υπό όρους μη διακριτικής μεταχείρισης, υπό τον όρο της αμοιβαιότητας (CPC 712).

Μέτρα:

ΑΤ: Güterbeförderungsgesetz (Νόμος περί μεταφοράς εμπορευμάτων), BGBl. Nr. 593/1995· § 5· Gelegenheitsverkehrsgesetz (Νόμος περί περιστασιακής κυκλοφορίας), BGBl. Nr. 112/1996· § 6· και Kraftfahrlineiengesetz (Νόμος περί προγραμματισμένων μεταφορών), BGBl. I Nr. 203/1999 όπως έχει τροποποιηθεί, §§ 7 και 8.

Αναφορικά με: Απελευθέρωση των επενδύσεων – Εθνική μεταχείριση, Μεταχείριση του μάλλον ευνοουμένου κράτους:

Στην ΕΛ: Για επιχειρήσεις που παρέχουν υπηρεσίες οδικών μεταφορών φορτίων. Για την άσκηση του επαγγέλματος του οδικού μεταφορέα φορτίων, απαιτείται η χορήγηση ειδικής άδειας από τις ελληνικές αρχές. Οι άδειες χορηγούνται υπό όρους μη διακριτικής μεταχείρισης, υπό τον όρο της αμοιβαιότητας (CPC 7123).

Μέτρα:

ΕΛ: Αδειοδότηση επιχειρήσεων που παρέχουν υπηρεσίες οδικών μεταφορών φορτίων: Νόμος 3887/2010 (Εφημερίδα της Κυβερνήσεως Α' 174), όπως τροποποιήθηκε με το άρθρο 5 του νόμου 4038/2012 (Εφημερίδα της Κυβερνήσεως Α' 14).

Αναφορικά με: Ελευθέρωση των επενδύσεων – Πρόσβαση στην αγορά:



Στην ΙΕ: Εξέταση των οικονομικών αναγκών για υπεραστικά δρομολόγια λεωφορείων. Βασικά κριτήρια: αριθμός υφιστάμενων εγκαταστάσεων και επιπτώσεις σ' αυτές, πληθυσμιακή πυκνότητα, γεωγραφική διασπορά, επιπτώσεις στις κυκλοφοριακές συνθήκες και δημιουργία νέων θέσεων εργασίας (CPC 7121, CPC 7122).

Στη ΜΤ: Ταξί – εφαρμόζονται περιορισμοί ως προς τον αριθμό των αδειών.

Karozzini (ιππήλατα οχήματα): εφαρμόζονται περιορισμοί ως προς τον αριθμό των αδειών (CPC 712).

Στην ΡΤ: Εξέταση των οικονομικών αναγκών για υπηρεσίες μεταφοράς με λιμουζίνες. Βασικά κριτήρια: αριθμός υφιστάμενων εγκαταστάσεων και επιπτώσεις σ' αυτές, πληθυσμιακή πυκνότητα, γεωγραφική διασπορά, αντίκτυπος στις κυκλοφοριακές συνθήκες και δημιουργία νέων θέσεων εργασίας (CPC 71222).

Μέτρα:

ΙΕ: Νόμος περί ρύθμισης των δημόσιων μεταφορών του 2009.

ΜΤ: Κανονισμοί περί υπηρεσιών ταξί (SL499.59).

ΡΤ: Νομοθετικό διάταγμα 41/80 της 21ης Αυγούστου.

Αναφορικά με: Ελευθέρωση των επενδύσεων – Πρόσβαση στην αγορά και Διασυνοριακές συναλλαγές στον τομέα των υπηρεσιών – Τοπική παρουσία:

Στην CZ: Απαιτείται σύσταση στην Τσεχική Δημοκρατία (όχι υποκαταστήματα).

Μέτρα:

CZ: Νόμος αριθ. 111/1994. Συλλ. περί οδικών μεταφορών.

Αναφορικά με: Ελευθέρωση των επενδύσεων – Πρόσβαση στην αγορά, Εθνική μεταχείριση και Διασυνοριακές συναλλαγές στον τομέα των υπηρεσιών – Πρόσβαση στην αγορά, Εθνική μεταχείριση, Μεταχείριση του μάλλον ευνοουμένου κράτους:

Στη SE: Για την άσκηση του επαγγέλματος του οδικού μεταφορέα απαιτείται η χορήγηση ειδικής άδειας από τις σουηδικές αρχές. Στα κριτήρια για τη χορήγηση άδειας ταξί περιλαμβάνεται η απαίτηση οι επιχειρήσεις να έχουν ορίσει ένα φυσικό πρόσωπο που να ενεργεί ως διαχειριστής μεταφορών (de facto απαίτηση διαμονής – βλέπε τη σουηδική επιφύλαξη όσον αφορά τις μορφές εγκατάστασης).

Μέτρα:

SE: Yrkestrafiklag (2012:210) (Νόμος περί επαγγελματικών μετακινήσεων)·  
Yrkestrafikföreläggning (2012:237) (Κυβερνητικός κανονισμός περί επαγγελματικών μετακινήσεων)·  
Taxitrafiklag (2012:211) (νόμος περί οχημάτων ταξί)· και  
Taxitrafikföreläggning (2012:238) (Κυβερνητικός κανονισμός περί οχημάτων ταξί).

Αναφορικά με: Διασυνοριακές συναλλαγές στον τομέα των υπηρεσιών – Τοπική παρουσία:

Στη SK: Η χορήγηση παραχώρησης υπηρεσιών ταξί και άδειας λειτουργίας κέντρου διαβιβάσεων ταξί επιτρέπεται σε πρόσωπο που διαμένει ή είναι εγκατεστημένο στο έδαφος της Σλοβακικής Δημοκρατίας ή άλλου κράτους μέλους του ΕΟΧ.

Μέτρα:

Νόμος αριθ. 56/2012 Συλλ. περί οδικών μεταφορών

δ) Επικουρικές υπηρεσίες αερομεταφορών

Αναφορικά με: Ελευθέρωση των επενδύσεων Πρόσβαση στην αγορά, Εθνική μεταχείριση και Διασυνοριακές συναλλαγές στον τομέα των υπηρεσιών – Πρόσβαση στην αγορά, Εθνική μεταχείριση:

Στην ΕΕ: Για την παροχή υπηρεσιών εδάφους ενδέχεται να απαιτείται η εγκατάσταση στο έδαφος της Ένωσης. Το επίπεδο του ανοικτού χαρακτήρα των υπηρεσιών εδάφους εξαρτάται από το μέγεθος του αερολιμένα. Ο αριθμός των προμηθευτών σε κάθε αερολιμένα ενδέχεται να είναι περιορισμένος. Για τους «μεγάλους αερολιμένες», ο αριθμός αυτός δεν επιτρέπεται να είναι μικρότερος από δύο προμηθευτές.

Μέτρα:

ΕΕ: Οδηγία 96/67/ΕΚ του Συμβουλίου<sup>1</sup>.

Στο ΒΕ (ισχύει και για το περιφερειακό επίπεδο διακυβέρνησης): Η παροχή υπηρεσιών εδάφους υπόκειται στην προϋπόθεση της αμοιβαιότητας.

Μέτρα:

---

<sup>1</sup> Οδηγία 96/67/ΕΚ του Συμβουλίου, της 15ης Οκτωβρίου 1996, σχετικά με την πρόσβαση στην αγορά υπηρεσιών εδάφους στους αερολιμένες της Κοινότητας (ΕΕ ΕΕ L 272 της 25.10.1996, σ. 36).

BE: Arrêté Royal du 6 novembre 2010 réglementant l'accès au marché de l'assistance en escale à l'aéroport de Bruxelles-National (άρθρο 18).

Besluit van de Vlaamse Regering betreffende de toegang tot de grondafhandelingsmarkt op de Vlaamse regionale luchthavens (Article 14) και

Arrêté du Gouvernement wallon réglementant l'accès au marché de l'assistance en escale aux aéroports relevant de la Région wallonne (άρθρο 14).

ε) Υποστηρικτικές υπηρεσίες για όλα τα μέσα μεταφοράς (μέρος της CPC 748)

Αναφορικά με: Διασυνοριακές συναλλαγές στον τομέα των υπηρεσιών – Τοπική παρουσία:

Η ΕΕ (ισχύει και για το περιφερειακό επίπεδο διακυβέρνησης): Υπηρεσίες εκτελωνισμού μπορούν να παρέχονται μόνον από διαμένοντες στην Ένωση ή από νομικά πρόσωπα εγκατεστημένα στην Ένωση.

Μέτρα:

ΕΕ: Κανονισμός (ΕΕ) αριθ. 952/2013 του Ευρωπαϊκού Κοινοβουλίου και του Συμβουλίου<sup>1</sup>.

---

<sup>1</sup> Κανονισμός (ΕΕ) αριθ. 952/2013 του Ευρωπαϊκού Κοινοβουλίου και του Συμβουλίου, της 9ης Οκτωβρίου 2013, για τη θέσπιση του ενωσιακού τελωνειακού κώδικα (ΕΕ ΕΕ L 269 της 10.10.2013, σ. 1).

## Επιφύλαξη αριθ. 17 – Δραστηριότητες που αφορούν την ενέργεια

Τομέας – υποτομέας:	Δραστηριότητες που αφορούν την ενέργεια – εξορυκτικές και λατομικές δραστηριότητες· παραγωγή, μεταφορά και διανομή για ίδιο λογαριασμό ηλεκτρικού ρεύματος, φυσικού αερίου, ατμού και ζεστού νερού· μεταφορά καυσίμων μέσω αγωγών· φύλαξη και αποθήκευση καυσίμων που μεταφέρονται μέσω αγωγών· και υπηρεσίες συναφείς με τη διανομή ενέργειας
Ταξινόμηση του κλάδου οικονομικής δραστηριότητας:	ISIC αναθ. 3.1 10, 11, 12, 13, 14, 40, CPC 5115, 63297, 713, μέρος της 742, 8675, 883, 887
Είδος επιφύλαξης:	Πρόσβαση στην αγορά  Εθνική μεταχείριση  Ανώτερα διοικητικά στελέχη και διοικητικά συμβούλια  Τοπική παρουσία
Κεφάλαιο:	Ελευθέρωση των επενδύσεων· Διασυνοριακές συναλλαγές στον τομέα των υπηρεσιών
Επίπεδο διακυβέρνησης:	ΕΕ/κράτους μέλους (εκτός εάν ορίζεται διαφορετικά)

Περιγραφή:

α) Εξορυκτικές και λατομικές δραστηριότητες (ISIC αναθ. 3.1 10, 11, 12, 13, 14, CPC 5115, 7131, 8675, 883)

Αναφορικά με: Απελευθέρωση των επενδύσεων – Πρόσβαση στην αγορά:

Στις NL: Οι δραστηριότητες έρευνας και εκμετάλλευσης κοιτασμάτων υδρογονανθράκων στις Κάτω Χώρες ασκούνται πάντα από κοινού από ιδιωτική εταιρεία και τη δημόσια (ανώνυμη) εταιρεία που ορίζεται από τον υπουργό Οικονομικών. Τα άρθρα 81 και 82 του νόμου περί εξόρυξης ορίζουν ότι όλες οι μετοχές της εταιρείας που ορίζεται από τον υπουργό πρέπει να ανήκουν, άμεσα ή έμμεσα, στο ολλανδικό κράτος (ISIC αναθ. 3.1 10, 3.1 11, 3.1 12, 3.1 13, 3.1 14).

Στο BE: Η έρευνα και εκμετάλλευση ορυκτών πόρων και άλλων μη ζώντων πόρων στα χωρικά ύδατα και την υφαλοκρηπίδα υπόκεινται σε παραχώρηση. Ο παραχωρησιούχος πρέπει να έχει αντίκλητο στο Βέλγιο (ISIC αναθ. 3.1:14).

Στην IT (ισχύει και για το περιφερειακό επίπεδο διακυβέρνησης όσον αφορά την έρευνα): Τα ορυχεία κρατικής ιδιοκτησίας διέπονται από ειδικούς κανόνες έρευνας και εξόρυξης. Πριν από την άσκηση οποιασδήποτε δραστηριότητας έρευνας, απαιτείται η χορήγηση άδειας εξερεύνησης κοιτασμάτων («permesso di ricerca», άρθρο 4 του βασιλικού διατάγματος 1447/1927). Η άδεια αυτή έχει ορισμένη διάρκεια ισχύος, ορίζει επακριβώς τα όρια του εδάφους στο οποίο πραγματοποιούνται οι δραστηριότητες έρευνας και προβλέπεται η δυνατότητα χορήγησης περισσότερων από μία αδειών εξερεύνησης για την ίδια περιοχή σε διαφορετικά πρόσωπα ή εταιρείες (η άδεια αυτού του είδους δεν είναι αποκλειστικού χαρακτήρα). Για την επεξεργασία και την εκμετάλλευση ορυκτών, απαιτείται η χορήγηση άδειας («concessione», άρθρο 14) από την περιφερειακή αρχή (ISIC αναθ. 3.1 10, 3.1 11, 3.1 12, 3.1 13, 3.1 14, CPC 8675, 883).

## Μέτρα

BE: Arrêté Royal du 1er septembre 2004 relatif aux conditions, à la délimitation géographique et à la procédure d'octroi des concessions d'exploration et d'exploitation des ressources minérales et autres ressources non vivantes de la mer territoriale et du plateau continental.

IT: Υπηρεσίες έρευνας: Βασιλικό διάταγμα 1447/1927· και Νομοθετικό διάταγμα 112/1998, άρθρο 34.

NL: Mijnbouwwet (Νόμος περί εξόρυξης).

Αναφορικά με: Ελευθέρωση των επενδύσεων – Πρόσβαση στην αγορά, Εθνική μεταχείριση, Μεταχείριση του μάλλον ευνοουμένου κράτους:

Στη BG: Οι δραστηριότητες αναζήτησης ή έρευνας υπόγειων φυσικών πόρων στο έδαφος της Δημοκρατίας της Βουλγαρίας, στην υφαλοκρηπίδα και στην αποκλειστική οικονομική ζώνη της Μαύρης Θάλασσας υπόκεινται στη χορήγηση έγκρισης, ενώ οι δραστηριότητες εξόρυξης και εκμετάλλευσης υπόκεινται σε παραχώρηση που χορηγείται βάσει του νόμου περί υπόγειων φυσικών πόρων.

Απαγορεύεται σε εταιρείες που είναι καταχωρισμένες σε δικαιοδοσίες προτιμησιακής φορολογικής μεταχείρισης (δηλαδή σε υπεράκτιες περιοχές) ή συνδέονται, άμεσα ή έμμεσα, με τέτοιες εταιρείες, να συμμετέχουν σε ανοικτές διαδικασίες χορήγησης αδειών ή σύναψης συμβάσεων παραχώρησης για την αναζήτηση, έρευνα ή εξόρυξη φυσικών πόρων, συμπεριλαμβανομένων των μεταλλευμάτων ουρανίου και θορίου, καθώς και να χρησιμοποιούν υφιστάμενη άδεια ή παραχώρηση που έχει χορηγηθεί, δεδομένου ότι οι εν λόγω δραστηριότητες δεν επιτρέπονται για τις ίδιες, συμπεριλαμβανομένης της δυνατότητας καταχώρισης της γεωλογικής ή εμπορικής ανακάλυψης αποθεμάτων στο πλαίσιο της εκάστοτε έρευνας.

Η εξόρυξη μεταλλευμάτων ουρανίου απαγορεύεται με το διάταγμα αριθ. 163 του υπουργικού συμβουλίου της 20ής Αυγούστου 1992.

Όσον αφορά την έρευνα και την εξόρυξη μεταλλευμάτων θορίου, εφαρμόζεται το γενικό καθεστώς των αδειών και συμβάσεων παραχώρησης. Οι αποφάσεις που επιτρέπουν την έρευνα και την εξόρυξη μεταλλευμάτων θορίου λαμβάνονται βάσει εξέτασης κατά περίπτωση και χωρίς διακρίσεις.

Σύμφωνα με την απόφαση της Εθνοσυνέλευσης της Δημοκρατίας της Βουλγαρίας της 18ης Ιανουαρίου 2012 (ch. 14 Ιουνίου 2012), απαγορεύεται με σχετική απόφαση του κοινοβουλίου κάθε χρήση τεχνολογίας υδραυλικής ρωγμάτωσης, δηλαδή διάρρηξης, για την άσκηση δραστηριοτήτων αναζήτησης, έρευνας ή εξόρυξης πετρελαίου και φυσικού αερίου.

Απαγορεύεται η έρευνα και εξόρυξη σχιστολιθικού αερίου (ISIC αναθ. 3.1 10, 3.1 11, 3.1 12, 3.1 13, 3.1 14).

Μέτρα:

BG: Νόμος περί υπόγειων φυσικών πόρων·

Νόμος περί συμβάσεων παραχώρησης·

Νόμος περί ιδιωτικοποιήσεων και ελέγχου σε συνέχεια ιδιωτικοποιήσεων·

Νόμος περί ασφαλούς χρήσης της πυρηνικής ενέργειας· Απόφαση της Εθνοσυνέλευσης της Δημοκρατίας της Βουλγαρίας, της 18ης Ιανουαρίου 2012· Νόμος περί των οικονομικών και χρηματοπιστωτικών σχέσεων με εταιρείες καταχωρισμένες σε δικαιοδοσίες προτιμησιακής φορολογικής μεταχείρισης, με τα πρόσωπα υπό τον έλεγχο αυτών και με τους πραγματικούς δικαιούχους τους· και Νόμος περί υπόγειου φυσικού πλούτου.

Αναφορικά με: Ελευθέρωση των επενδύσεων – Πρόσβαση στην αγορά, Εθνική μεταχείριση, Μεταχείριση του μάλλον ευνοουμένου κράτους:



Στη CY: Το υπουργικό συμβούλιο μπορεί να αρνηθεί να επιτρέψει τις δραστηριότητες έρευνας, αναζήτησης και εκμετάλλευσης υδρογονανθράκων που πραγματοποιούνται από οποιαδήποτε οντότητα η οποία τελεί υπό τον ουσιαστικό έλεγχο του Ηνωμένου Βασιλείου ή από υπηκόους του Ηνωμένου Βασιλείου. Μετά τη χορήγηση άδειας, καμία οντότητα δεν επιτρέπεται να περιέλθει υπό τον άμεσο ή έμμεσο έλεγχο του Ηνωμένου Βασιλείου ή υπηκόου του Ηνωμένου Βασιλείου χωρίς την προηγούμενη έγκριση των υπουργικού συμβουλίου. Το υπουργικό συμβούλιο μπορεί να αρνηθεί τη χορήγηση άδειας σε οντότητα η οποία τελεί υπό τον ουσιαστικό έλεγχο του Ηνωμένου Βασιλείου ή υπηκόου του Ηνωμένου Βασιλείου, εάν το Ηνωμένο Βασίλειο δεν εφαρμόζει σε οντότητες της Δημοκρατίας ή σε οντότητες κρατών μελών, όσον αφορά την πρόσβαση και την άσκηση δραστηριοτήτων έρευνας, αναζήτησης και εκμετάλλευσης υδρογονανθράκων, μεταχείριση συγκρίσιμη με εκείνη την οποία εφαρμόζει η Δημοκρατία ή κράτος μέλος σε οντότητες του Ηνωμένου Βασιλείου (ISIC αναθ. 3.1 1110).

Μέτρα:

CY: Ο περί Υδρογονανθράκων (Αναζήτηση, Έρευνα και Εκμετάλλευση) Νόμος του 2007 (Ν. 4(I)/2007), όπως τροποποιήθηκε.

Αναφορικά με: Ελευθέρωση των επενδύσεων – Πρόσβαση στην αγορά, Εθνική μεταχείριση και Διασυνοριακές συναλλαγές στον τομέα των υπηρεσιών – Τοπική παρουσία:

Στη SK: Για την άσκηση εξορυκτικών δραστηριοτήτων, δραστηριοτήτων συναφών με την εξόρυξη και γεωλογικών δραστηριοτήτων, απαιτείται σύσταση εταιρείας εντός του EOX (όχι υποκαταστημάτων). Δραστηριότητες εξόρυξης και αναζήτησης που καλύπτονται από το νόμο αριθ. 44/1988 της Σλοβακικής Δημοκρατίας σχετικά με την προστασία και την εκμετάλλευση των φυσικών πόρων ρυθμίζονται κατά τρόπο που δεν εισάγει διακρίσεις, μεταξύ άλλων με μέτρα δημόσιας πολιτικής που αποσκοπούν στη διασφάλιση της διατήρησης και της προστασίας των φυσικών πόρων και του περιβάλλοντος, όπως η έγκριση ή η απαγόρευση ορισμένων τεχνολογιών εξόρυξης. Για λόγους μεγαλύτερης σαφήνειας, διευκρινίζεται ότι τα μέτρα αυτά περιλαμβάνουν την απαγόρευση της χρήσης της έκπλυσης με κυανιούχες ενώσεις κατά την επεξεργασία ή τον εξευγενισμό των ορυκτών, την απαίτηση ειδικής άδειας σε περίπτωση υδραυλικής ρωγμάτωσης για την άσκηση δραστηριοτήτων αναζήτησης, έρευνας ή εξόρυξης πετρελαίου και φυσικού αερίου, καθώς και προηγούμενη έγκριση με τοπικό δημοψήφισμα σε περίπτωση πυρηνικών ή ραδιενεργών ορυκτών πόρων. Αυτό δεν αυξάνει τις ασυμβίβαστες πτυχές του υφιστάμενου μέτρου για το οποίο διατυπώνεται η επιφύλαξη. (ISIC αναθ. 3.1 10, 3.1 11, 3.1 12, 3.1 13, 3.1 14, CPC 5115, 7131, 8675 και 883).

#### Μέτρα

SK: Νόμος 51/1988 περί ορυχείων, εκρηκτικών και της κρατικής διοίκησης ορυχείων και Νόμος 569/2007 περί γεωλογικών δραστηριοτήτων, Νόμος 44/1988 περί προστασίας και εκμετάλλευσης φυσικών πόρων.

Αναφορικά με: Ελευθέρωση των επενδύσεων – Πρόσβαση στην αγορά και Διασυνοριακές συναλλαγές στον τομέα των υπηρεσιών – Τοπική παρουσία:

Στη FI: Η έρευνα και η εκμετάλλευση ορυκτών πόρων υπόκεινται σε απαίτηση αδειοδότησης, η οποία χορηγείται από την κυβέρνηση στο πλαίσιο της εξόρυξης πυρηνικών υλικών. Για την εξαγορά εξορυκτικής περιοχής απαιτείται η χορήγηση άδειας από την κυβέρνηση. Άδεια μπορεί να χορηγηθεί σε φυσικό πρόσωπο που διαμένει στον EOX ή σε νομικό πρόσωπο που είναι εγκατεστημένο στον EOX. Μπορεί να εφαρμοστεί εξέταση των οικονομικών αναγκών (ISIC αναθ. 3.1 120, CPC 5115, 883, 8675).

Στην ΙΕ: Η παρουσία στην Ιρλανδία αποτελεί προϋπόθεση για τις εταιρείες έρευνας και εξόρυξης που δραστηριοποιούνται στη χώρα. Όσον αφορά τις δραστηριότητες έρευνας ορυκτών κοιτασμάτων, οι εταιρείες (ιρλανδικού και αλλοδαπού δικαίου) υποχρεούνται, κατά την εκτέλεση των εργασιών τους, να χρησιμοποιούν είτε τις υπηρεσίες κρατικού αντιπροσώπου είτε προϊστάμενο έρευνας κοιτασμάτων ο οποίος διαμένει στην Ιρλανδία. Στην περίπτωση των εξορυκτικών δραστηριοτήτων, η κρατική σύμβαση μεταλλευτικής μίσθωσης ή η άδεια εκμετάλλευσης πρέπει να χορηγείται σε εταιρεία που έχει συσταθεί στην Ιρλανδία. Δεν υπάρχουν περιορισμοί όσον αφορά το ιδιοκτησιακό καθεστώς μιας τέτοιας εταιρείας (ISIC αναθ. 3.1 10, 3.1 13, 3.1 14, CPC 883).

#### Μέτρα

FI: Kaivoslaki (νόμος περί εξόρυξης) (621/2011)· και  
Ydinenergiakki (Νόμος περί πυρηνικής ενέργειας) (990/1987).

IE: Minerals Development Acts (νόμοι ανάπτυξης ορυκτών) 1940 – 2017· και Planning Acts and Environmental Regulations (νόμοι περί σχεδιασμού και περιβαλλοντικοί κανονισμοί).

Αναφορικά μόνο με: Επενδύσεις – Πρόσβαση στην αγορά, Εθνική μεταχείριση και Διασυνοριακές συναλλαγές στον τομέα των υπηρεσιών – Τοπική παρουσία:

Στη SI: Για εξερεύνηση και εκμετάλλευση ορυκτών πόρων, συμπεριλαμβανομένων των ρυθμιζόμενων υπηρεσιών εξόρυξης, απαιτείται εγκατάσταση στον EOX, την Ελβετική Συνομοσπονδία ή σε μέλος του ΟΟΣΑ ή ιθαγένεια του EOX, της Ελβετικής Συνομοσπονδίας ή μέλους του ΟΟΣΑ (ISIC αναθ. 3.1 10, ISIC αναθ. 3.1 11, ISIC αναθ. 3.1 12, ISIC αναθ. 3.1 13, ISIC αναθ. 3.1 14, CPC 883, CPC 8675).

#### Μέτρα

SI: Νόμος του 2014 περί εξόρυξης.

- β) Παραγωγή, μεταφορά και διανομή για ίδιο λογαριασμό ηλεκτρικού ρεύματος, φυσικού αερίου, ατμού και ζεστού νερού· μεταφορά καυσίμων μέσω αγωγών· φύλαξη και αποθήκευση καυσίμων που μεταφέρονται μέσω αγωγών· υπηρεσίες συναφείς με τη διανομή ενέργειας (ISIC αναθ. 3.1 40, 3.1 401, CPC 63297, 713, μέρος της 742, 74220, 887)

Αναφορικά με: Απελευθέρωση των επενδύσεων – Πρόσβαση στην αγορά:

Στη DK: Ο ιδιοκτήτης ή ο χρήστης που σκοπεύει να προβεί σε τοποθέτηση υποδομών φυσικού αερίου ή αγωγού για τη μεταφορά αργού ή διυλισμένου πετρελαίου και πετρελαϊκών προϊόντων, καθώς και φυσικού αερίου, οφείλει να λάβει άδεια από την τοπική αρχή πριν από την έναρξη των εργασιών. Ο αριθμός των σχετικών αδειών που εκδίδονται μπορεί να είναι περιορισμένος (CPC 7131).

Στη MT: Η EneMalta plc κατέχει το μονοπώλιο στον τομέα της παροχής ηλεκτρικής ενέργειας (ISIC αναθ. 3.1 401· CPC 887).

Στις NL: Το δίκτυο ηλεκτρικής ενέργειας και το δίκτυο αγωγών φυσικού αερίου υπάγονται στην αποκλειστική κυριότητα της ολλανδικής κυβέρνησης (συστήματα μεταφοράς) και άλλων δημόσιων αρχών (συστήματα διανομής) (ISIC αναθ. 3.1 040, CPC 71310).

Μέτρα:

DK: Lov om naturgasforsyning, LBK 1127 05/09/2018, lov om varmforsyning, LBK 64 21/01/2019, lov om Energinet, LBK 997 27/06/2018. Bekendtgørelse nr. 1257 af 27. november 2019 om indretning, etablering og drift af olietanke, rørsystemer og pipelines (Κανονισμός αριθ. 1257 της 27ης Νοεμβρίου 2019 περί διαρρύθμισης, τοποθέτησης και λειτουργίας δεξαμενών πετρελαίου, συστημάτων σωλήνων και σωληνώσεων).

MT: Νόμος περί EneMalta κεφάλαιο 272 και Νόμος περί EneMalta (Μεταφορά στοιχείων ενεργητικού, δικαιωμάτων, στοιχείων παθητικού και υποχρεώσεων) κεφάλαιο 536.

NL: Elektriciteitswet 1998· Gaswet.

Αναφορικά με: Ελευθέρωση των επενδύσεων – Πρόσβαση στην αγορά, Εθνική μεταχείριση, Ανώτερα διοικητικά στελέχη και διοικητικά συμβούλια και Διασυνοριακές συναλλαγές στον τομέα των υπηρεσιών – Εθνική μεταχείριση, Τοπική παρουσία:

Στην ΑΤ: Όσον αφορά τη μεταφορά φυσικού αερίου, άδειες χορηγούνται μόνο σε υπηκόους κράτους μέλους του ΕΟΧ με κατοικία ή έδρα στον ΕΟΧ. Οι επιχειρήσεις και οι συμπράξεις πρέπει να έχουν την έδρα τους στον ΕΟΧ. Ο φορέας εκμετάλλευσης του δικτύου πρέπει να διορίσει διευθύνοντα σύμβουλο και τεχνικό διευθυντή, ο οποίος είναι αρμόδιος για τον τεχνικό έλεγχο της λειτουργίας του δικτύου, ενώ αμφότεροι πρέπει να είναι υπήκοοι κράτους μέλους του ΕΟΧ.

Η αρμόδια αρχή δύναται να άρει τις προϋποθέσεις ιθαγένειας και κατοικίας ή έδρας στις περιπτώσεις στις οποίες θεωρείται ότι η λειτουργία του δικτύου εξυπηρετεί το δημόσιο συμφέρον.

Για τη μεταφορά εμπορευμάτων εκτός από φυσικό αέριο και νερό, ισχύουν τα ακόλουθα:

- i) όσον αφορά τα φυσικά πρόσωπα, άδεια χορηγείται μόνο σε υπηκόους του ΕΟΧ, οι οποίοι πρέπει να έχουν την έδρα τους στην Αυστρία· και
- ii) οι επιχειρήσεις και οι συμπράξεις πρέπει να έχουν την έδρα τους στην Αυστρία. Διενεργείται εξέταση των οικονομικών αναγκών ή εξέταση του συμφέροντος. Οι διασυνοριακοί αγωγοί δεν πρέπει να θίγουν τα συμφέροντα ασφαλείας της Αυστρίας ούτε το καθεστώς της ως ουδέτερης χώρας. Οι επιχειρήσεις και οι συμπράξεις πρέπει να διορίσουν διευθύνοντα σύμβουλο ο οποίος να είναι υπήκοος κράτους μέλους του ΕΟΧ. Η αρμόδια αρχή δύναται να άρει τις απαιτήσεις ιθαγένειας και έδρας εάν θεωρείται ότι η λειτουργία του αγωγού εξυπηρετεί τα εθνικά οικονομικά συμφέροντα (CPC 713).

#### Μέτρα:

AT: Rohrleitungsgesetz (Νόμος περί μεταφορών μέσω αγωγών), BGBl. Nr. 411/1975, § 5(1) και (2), §§ 5 (1) και (3), 15, 16· και

Gaswirtschaftsgesetz 2011 (Νόμος περί φυσικού αερίου), BGBl. I Nr. 107/2011, άρθρα 43 και 44, άρθρα 90 και 93.

Αναφορικά με: Ελευθέρωση των επενδύσεων – Πρόσβαση στην αγορά, Εθνική μεταχείριση, Ανώτερα διοικητικά στελέχη και διοικητικά συμβούλια και Διασυνοριακές συναλλαγές στον τομέα των υπηρεσιών – (ισχύει μόνο για το περιφερειακό επίπεδο διακυβέρνησης), Εθνική μεταχείριση, Τοπική παρουσία:

Στην AT: Όσον αφορά τη μεταφορά και τη διανομή ηλεκτρικής ενέργειας, άδειες χορηγούνται μόνο σε υπηκόους κράτους μέλους του ΕΟΧ με κατοικία ή έδρα στον ΕΟΧ. Σε περίπτωση που ο φορέας εκμετάλλευσης διορίσει διευθύνοντα σύμβουλο ή μισθωτή, αίρεται η προϋπόθεση κατοικίας ή έδρας.

Τα νομικά πρόσωπα (επιχειρήσεις) και οι συμπράξεις πρέπει να έχουν την έδρα τους στον ΕΟΧ. Υποχρεούνται να διορίσουν διευθύνοντα σύμβουλο ή μισθωτή, οι οποίοι πρέπει να είναι αμφότεροι υπήκοοι κράτους μέλους του ΕΟΧ με κατοικία στον ΕΟΧ.

Η αρμόδια αρχή δύναται να άρει τις προϋποθέσεις μόνιμης κατοικίας και ιθαγένειας στις περιπτώσεις στις οποίες θεωρείται ότι η λειτουργία του δικτύου εξυπηρετεί το δημόσιο συμφέρον (ISIC αναθ. 3.1 40, CPC 887).

Μέτρα:

AT: Burgenländisches Elektrizitätswesengesetz 2006, LGBL Nr. 59/2006 όπως έχει τροποποιηθεί· Niederösterreichisches Elektrizitätswesengesetz, LGBL Nr. 7800/2005 όπως έχει τροποποιηθεί· Landesgesetz, mit dem das Oberösterreichische Elektrizitätswirtschafts- und -organisationsgesetz 2006 erlassen wird (Oö. ElWOG 2006), LGBL Nr. 1/2006 όπως έχει τροποποιηθεί· Salzburger Landeselektrizitätsgesetz 1999 (LEG), LGBL Nr. 75/1999 όπως έχει τροποποιηθεί·

Gesetz vom 16. November 2011 über die Regelung des Elektrizitätswesens in Tirol (Tiroler Elektrizitätsgesetz 2012 – TEG 2012), LGBL Nr. 134/2011·

Gesetz über die Erzeugung, Übertragung und Verteilung von elektrischer Energie

(Vorarlberger Elektrizitätswirtschaftsgesetz), LGBL Nr. 59/2003 όπως έχει τροποποιηθεί·

Gesetz über die Neuregelung der Elektrizitätswirtschaft (Wiener Elektrizitätswirtschaftsgesetz 2005 – WEIWG 2005), LGBL Nr. 46/2005·

Steiermärkisches Elektrizitätswirtschafts- und Organisationsgesetz(ELWOG), LGBL Nr. 70/2005· και

Kärntner Elektrizitätswirtschafts- und Organisationsgesetz (ELWOG), LGBL Nr. 24/2006.

Αναφορικά με: Ελευθέρωση των επενδύσεων – Πρόσβαση στην αγορά, Εθνική μεταχείριση και Διασυνοριακές συναλλαγές στον τομέα των υπηρεσιών – Τοπική παρουσία:

Στην CZ: Για την παραγωγή, μεταφορά, διανομή, εμπορία ηλεκτρικής ενέργειας και άλλες δραστηριότητες διαχειριστή αγοράς ηλεκτρικής ενέργειας, και για την παραγωγή, μεταφορά, διανομή, αποθήκευση και εμπορία φυσικού αερίου, καθώς και για την παραγωγή και διανομή θερμότητας, απαιτείται άδεια. Η εν λόγω άδεια μπορεί να παραχωρηθεί μόνο σε φυσικό πρόσωπο που διαθέτει άδεια διαμονής ή νομικό πρόσωπο που είναι εγκατεστημένο στην Ένωση. Όσον αφορά τις άδειες διαχειριστή αγοράς και μεταφοράς ηλεκτρικής ενέργειας και φυσικού αερίου, ισχύουν αποκλειστικά δικαιώματα (ISIC αναθ. 3.1 40, CPC 7131, 63297, 742, 887).

Στη LT: Οι άδειες μεταφοράς, διανομής, δημόσιας προμήθειας και οργάνωσης της εμπορίας ηλεκτρικής ενέργειας εκδίδονται μόνο σε νομικά πρόσωπα εγκατεστημένα στη Δημοκρατία της Λιθουανίας ή σε υποκαταστήματα αλλοδαπών νομικών προσώπων ή άλλους οργανισμούς άλλου κράτους μέλους που εδρεύουν στη Δημοκρατία της Λιθουανίας. Οι άδειες ηλεκτροπαραγωγής, ανάπτυξης ικανοτήτων ηλεκτροπαραγωγής και δημιουργίας απευθείας διαύλου μπορούν να εκδίδονται σε ιδιώτες που διαμένουν στη Δημοκρατία της Λιθουανίας ή σε νομικά πρόσωπα εγκατεστημένα στη Δημοκρατία της Λιθουανίας, ή σε υποκαταστήματα νομικών προσώπων ή σε άλλους οργανισμούς άλλων κρατών μελών που εδρεύουν στη Δημοκρατία της Λιθουανίας. Η παρούσα επιφύλαξη δεν ισχύει για τις συμβουλευτικές υπηρεσίες που αφορούν τη μεταφορά και τη διανομή ηλεκτρικής ενέργειας έναντι αμοιβής ή βάσει σύμβασης (ISIC αναθ. 3.1 401, CPC 887).

Στην περίπτωση των καυσίμων απαιτείται εγκατάσταση. Οι άδειες μεταφοράς και διανομής, αποθήκευσης καυσίμων και υγροποίησης φυσικού αερίου μπορούν να εκδίδονται μόνο σε νομικά πρόσωπα εγκατεστημένα στη Δημοκρατία της Λιθουανίας ή σε υποκαταστήματα νομικών προσώπων ή άλλους οργανισμούς (θυγατρικές) άλλου κράτους μέλους που εδρεύουν στη Δημοκρατία της Λιθουανίας.

Η παρούσα επιφύλαξη δεν ισχύει για τις συμβουλευτικές υπηρεσίες που αφορούν τη μεταφορά και τη διανομή καυσίμων έναντι αμοιβής ή βάσει σύμβασης (CPC 713, CPC 887).



Στην PL: Σύμφωνα με τον νόμο περί ενεργειακής νομοθεσίας, η χορήγηση άδειας αποτελεί προϋπόθεση για τις ακόλουθες δραστηριότητες:

- i) παραγωγή καυσίμων ή ενέργειας, εκτός εάν πρόκειται για: παραγωγή στερεών ή αερίων καυσίμων· παραγωγή ηλεκτρικής ενέργειας με τη χρήση πηγών ηλεκτρικής ενέργειας μέγιστης συνολικής ισχύος 50 MW, εκτός των ανανεώσιμων πηγών ενέργειας· συμπαραγωγή ηλεκτρικής ενέργειας και θερμότητας με τη χρήση πηγών μέγιστης συνολικής ισχύος 5 MW, εκτός των ανανεώσιμων πηγών ενέργειας· παραγωγή θερμότητας με τη χρήση πηγών μέγιστης συνολικής ισχύος 5 MW·
- ii) αποθήκευση αερίων καυσίμων σε αποθηκευτικές εγκαταστάσεις, υγροποίηση φυσικού αερίου και επαναεριοποίηση υγροποιημένου φυσικού αερίου σε εγκαταστάσεις LNG, καθώς και αποθήκευση υγρών καυσίμων, εκτός εάν πρόκειται για: τοπική αποθήκευση υγρού αερίου σε εγκαταστάσεις χωρητικότητας μικρότερης του 1 MJ/s και αποθήκευση υγρών καυσίμων στο λιανικό εμπόριο·
- iii) μεταφορά ή διανομή καυσίμων ή ενέργειας, εκτός εάν πρόκειται για: διανομή αερίων καυσίμων σε δίκτυα χωρητικότητας κάτω του 1 MJ/s και μεταφορά ή διανομή θερμότητας, εάν η συνολική ισχύς που έχουν παραγγείλει οι πελάτες δεν υπερβαίνει τα 5 MW·

- iv) εμπορία καυσίμων ή ενέργειας, εκτός εάν πρόκειται για: εμπορία στερεών καυσίμων· εμπορία ηλεκτρικής ενέργειας με τη χρήση εγκαταστάσεων μέγιστης τάσης 1 kV που ανήκουν στην ιδιοκτησία του πελάτη· εμπορία αερίων καυσίμων εάν το ύψος του ετήσιου κύκλου εργασιών δεν υπερβαίνει το ισόποσο των 100 000 EUR· εμπορία υγρού αερίου εάν το ύψος του ετήσιου κύκλου εργασιών δεν υπερβαίνει το ισόποσο των 10 000 EUR· και εμπορία αερίων καυσίμων και ηλεκτρικής ενέργειας που πραγματοποιείται στο χρηματιστήριο εμπορευμάτων από χρηματομεσιτικά γραφεία τα οποία ασκούν τη χρηματομεσιτική τους δραστηριότητα βάσει του νόμου της 26ης Οκτωβρίου 2000 περί χρηματιστηρίου εμπορευμάτων, καθώς και εμπορία θερμότητας εάν η ισχύς που έχουν παραγγείλει οι πελάτες δεν υπερβαίνει τα 5 MW. Τα όρια για τον συνολικό κύκλο εργασιών δεν ισχύουν για τις υπηρεσίες χονδρικού εμπορίου αερίων καυσίμων ή υγρού αερίου ούτε για τις υπηρεσίες λιανικού εμπορίου αερίου σε φιάλες.

Άδεια χορηγείται από την αρμόδια αρχή μόνο σε αιτούντες που έχουν δηλώσει κύρια έδρα επιχειρηματικής δραστηριότητας ή κύριο τόπο διαμονής στο έδαφος κράτους μέλους του ΕΟΧ ή της Ελβετικής Συνομοσπονδίας (ISIC αναθ. 3.1 040, CPC 63297, 74220, CPC 887).

Μέτρα:

CZ: Νόμος αριθ. 458/2000 (Συλλογή) σχετικά με τις επιχειρηματικές συνθήκες και τη δημόσια διοίκηση στους τομείς της ενέργειας (νόμος περί ενέργειας).

LT: Νόμος αριθ. VIII-1973, της 10ης Οκτωβρίου 2000, της Δημοκρατίας της Λιθουανίας περί φυσικού αερίου· και Νόμος αριθ. VIII-1881, της 20ής Ιουλίου 2000, της Δημοκρατίας της Λιθουανίας περί ηλεκτρικής ενέργειας.

PL: Νόμος περί ενεργειακής νομοθεσίας, της 10ης Απριλίου 1997, άρθρα 32 και 33.

Αναφορικά με: Διασυνοριακές συναλλαγές στον τομέα των υπηρεσιών – Τοπική παρουσία:

Στη SI: Για την παραγωγή, εμπορία, προμήθεια σε τελικούς πελάτες, μεταφορά και διανομή ηλεκτρικής ενέργειας και φυσικού αερίου απαιτείται εγκατάσταση στην Ένωση (ISIC αναθ. 3.1 4010, 4020, CPC 7131, CPC 887).

Μέτρα:

SI: Energetski zakon (Νόμος περί ενέργειας) 2014, Επίσημη Εφημερίδα της Δημοκρατίας της Σλοβενίας, αριθ. 17/2014· και Νόμος του 2014 περί εξόρυξης.

## Επιφύλαξη αριθ. 18 – Γεωργία, αλιεία και μεταποίηση

Τομέας – υποτομέας:	Γεωργία, θήρα, δασοκομία· εκτροφή ζώων και ταράνδων, αλιεία και υδατοκαλλιέργεια· έκδοση, εκτύπωση και αναπαραγωγή προεγγεγραμμένων μέσων·
Ταξινόμηση του κλάδου οικονομικής δραστηριότητας:	ISIC αναθ. 3.1 011, 012, 013, 014, 015, 1531, 050, 0501, 0502, 221, 222, 323, 324, CPC 881, 882, 88442
Είδος επιφύλαξης:	Πρόσβαση στην αγορά  Εθνική μεταχείριση  Μεταχείριση του μάλλον ευνοουμένου κράτους  Απαιτήσεις επιδόσεων  Ανώτερα διοικητικά στελέχη και διοικητικά συμβούλια  Τοπική παρουσία
Κεφάλαιο:	Ελευθέρωση των επενδύσεων· Διασυνοριακές συναλλαγές στον τομέα των υπηρεσιών
Επίπεδο διακυβέρνησης:	ΕΕ/κράτους μέλους (εκτός εάν ορίζεται διαφορετικά)

Περιγραφή:

α) Γεωργία, θήρα και δασοκομία (ISIC αναθ. 3.1 011, 012, 013, 014, 015, 1531, CPC 881)

Αναφορικά με: Απελευθέρωση των επενδύσεων – Εθνική μεταχείριση:

Στην ΙΕ: Η έναρξη δραστηριοτήτων στον τομέα των αλευρόμυλων από πρόσωπα χωρίς διαμονή ή έδρα στην Ιρλανδία είναι δυνατή μόνον κατόπιν χορήγησης άδειας (ISIC αναθ. 3.1 1531).

Μέτρα:

ΙΕ: Νόμος περί γεωργικής παραγωγής (σιτηρά), 1933.

Αναφορικά με: Απελευθέρωση των επενδύσεων – Πρόσβαση στην αγορά, Εθνική μεταχείριση:

Στη FI: Μόνον υπήκοοι κράτους μέλους του ΕΟΧ που διαμένουν στις περιοχές εκτροφής ταράνδων επιτρέπεται να έχουν στην κυριότητά τους ταράνδους και να ασκούν δραστηριότητες εκτροφής ταράνδων. Προβλέπεται η δυνατότητα χορήγησης αποκλειστικών δικαιωμάτων.

Στη FR: Για την απόκτηση της ιδιότητας μέλους ή για την εκτέλεση διευθυντικών καθηκόντων σε γεωργικό συνεταιρισμό απαιτείται προηγουμένως η χορήγηση άδειας (ISIC αναθ. 3.1 011, 012, 013, 014, 015).

Στη SE: Μόνον οι Σάμι δύνανται να έχουν στην κυριότητά τους ταράνδους και να ασκούν δραστηριότητες εκτροφής ταράνδων.

Μέτρα:

FI: Poronhoitolaki (Νόμος περί εκτροφής τaráνδων) (848/1990), κεφάλαιο 1, άρθρο 4, Πρωτόκολλο 3 της Συνθήκης προσχώρησης της Φινλανδίας.

FR: Code rural et de la pêche maritime.

SE: Νόμος περί εκτροφής τaráνδων (1971:437), παράγραφος 1.

β) Αλιεία και υδατοκαλλιέργεια (ISIC αναθ. 3.1 050, 0501, 0502, CPC 882)

Αναφορικά με: Ελευθέρωση των επενδύσεων – Πρόσβαση στην αγορά, Εθνική μεταχείριση και Διασυνοριακές συναλλαγές στον τομέα των υπηρεσιών: Πρόσβαση στην αγορά:

Στη FR: Γαλλικό πλοίο το οποίο φέρει γαλλική σημαία μπορεί να λάβει άδεια αλιείας ή να του επιτραπεί η αλιεία βάσει εθνικών ποσοτώσεων μόνον εφόσον διαπιστωθούν πραγματικοί οικονομικοί δεσμοί στο έδαφος της Γαλλίας και εφόσον το πλοίο τελεί υπό τη διοίκηση και τον έλεγχο μόνιμης εγκατάστασης που βρίσκεται στο έδαφος της Γαλλίας (ISIC αναθ. 3.1 050, CPC 882).

Μέτρα:

FR: Code rural et de la pêche maritime.

γ) Μεταποίηση – έκδοση, εκτύπωση και αναπαραγωγή προεγγεγραμμένων μέσων (ISIC αναθ. 3.1 221, 222, 323, 324, CPC 88442)

Αναφορικά με: Ελευθέρωση των επενδύσεων – Πρόσβαση στην αγορά, Εθνική μεταχείριση και Διασυνοριακές συναλλαγές στον τομέα των υπηρεσιών: Πρόσβαση στην αγορά, Εθνική μεταχείριση, Τοπική παρουσία:

Στη LV: Δικαίωμα δημιουργίας και διάθεσης μέσων μαζικής ενημέρωσης στο κοινό έχουν μόνο νομικά πρόσωπα που έχουν συσταθεί στη Λετονία και φυσικά πρόσωπα της Λετονίας. Δεν επιτρέπονται τα υποκαταστήματα (CPC 88442).

Μέτρα:

LV: Νόμος περί Τύπου και λοιπών μέσω μαζικής ενημέρωσης, άρθρο 8.

Αναφορικά με: Ελευθέρωση των επενδύσεων – Εθνική μεταχείριση και Διασυνοριακές συναλλαγές στον τομέα των υπηρεσιών – Τοπική παρουσία:

Στη DE (ισχύει και για το περιφερειακό επίπεδο διακυβέρνησης): Σε κάθε εφημερίδα ή περιοδική έκδοση που διανέμεται ή τυπώνεται για διάθεση στο ευρύ κοινό πρέπει να αναγράφεται με σαφήνεια ο «υπεύθυνος έκδοσης» (πλήρες ονοματεπώνυμο και διεύθυνση φυσικού προσώπου). Ο υπεύθυνος έκδοσης ενδέχεται να υπόκειται σε προϋπόθεση μόνιμης διαμονής στη Γερμανία, στην Ένωση ή σε κράτος μέλος του ΕΟΧ. Ο ομοσπονδιακός υπουργός Εσωτερικών δύναται να επιτρέψει εξαιρέσεις (ISIC αναθ. 3.1 223, 224).

Μέτρα:

DE:

Περιφερειακό επίπεδο:

Gesetz über die Presse Baden-Württemberg (LPG BW)·

Bayerisches Pressegesetz (BayPrG)·

Berliner Pressegesetz (BlPrG)·

Brandenburgisches Landespressegesetz (BbgPG)·

Gesetz über die Presse Bremen (BrPrG)·

Hamburgisches Pressegesetz·

Hessisches Pressegesetz (HPresseG)·

Landespressegesetz für das Land Mecklenburg-Vorpommern (LPrG M-V)·

Niedersächsisches Pressegesetz (NPresseG)·

Pressegesetz für das Land Nordrhein-Westfalen (Landespressegesetz NRW)·

Landesmediengesetz (LMG) Rheinland-Pfalz·

Saarländisches Mediengesetz (SMG)·

Sächsisches Gesetz über die Presse (SächsPresseG)·

Pressegesetz für das Land Sachsen-Anhalt (Landespressegesetz)·

Gesetz über die Presse Schleswig-Holstein (PressG SH)·

Thüringer Pressegesetz (TPG).

Αναφορικά με: Ελευθέρωση των επενδύσεων – Πρόσβαση στην αγορά, Εθνική μεταχείριση:

Στην IT: Στον βαθμό που το Ηνωμένο Βασίλειο επιτρέπει σε Ιταλούς επενδυτές να κατέχουν άνω του 49 % των μετοχών και των δικαιωμάτων ψήφου σε εκδοτικές επιχειρήσεις του Ηνωμένου Βασιλείου, η Ιταλία θα επιτρέπει επίσης σε επενδυτές του Ηνωμένου Βασιλείου να κατέχουν άνω του 49 % των μετοχών και των δικαιωμάτων ψήφου σε ιταλικές εκδοτικές επιχειρήσεις υπό τους ίδιους όρους (ISIC αναθ. 3.1 221, 222).

Μέτρα:



IT: Νόμος 416/1981, άρθρο 1 (και μεταγενέστερες τροποποιήσεις).

Αναφορικά με: Ελευθέρωση των επενδύσεων – Ανώτερα διοικητικά στελέχη και διοικητικά συμβούλια:

Στην PL: Για τον αρχισυντάκτη εφημερίδας ή περιοδικού απαιτείται ιθαγένεια (ISIC αναθ. 3.1 221, 222).

Μέτρα:

PL: Νόμος της 26ης Ιανουαρίου 1984 περί δικαίου του Τύπου, Επίσημη Εφημερίδα τεύχος 5 αριθ. 24, με μεταγενέστερες τροποποιήσεις

Αναφορικά με: Ελευθέρωση των επενδύσεων – Εθνική μεταχείριση και Διασυνοριακές συναλλαγές στον τομέα των υπηρεσιών – Εθνική μεταχείριση, Τοπική παρουσία:

Στη SE: Τα φυσικά πρόσωπα τα οποία είναι ιδιοκτήτες περιοδικών που τυπώνονται και δημοσιεύονται στη Σουηδία πρέπει να διαμένουν στη Σουηδία ή να είναι υπήκοοι κράτους μέλους του ΕΟΧ. Τα νομικά πρόσωπα τα οποία είναι ιδιοκτήτες των εν λόγω περιοδικών πρέπει να είναι εγκατεστημένα στον ΕΟΧ. Για τα περιοδικά που τυπώνονται και δημοσιεύονται στη Σουηδία, καθώς και για άλλες μορφές εγγραφών με τεχνικά μέσα, πρέπει να ορίζεται υπεύθυνος αρχισυντάκτης, ο οποίος πρέπει να είναι κάτοικος Σουηδίας (ISIC αναθ. 3.1 22, CPC 88442).

Μέτρα:

SE: Νόμος περί ελευθερίας του Τύπου (1949:105)·

Θεμελιώδης νόμος περί ελευθερίας της έκφρασης (1991:1469)· και

Νόμος περί κανονιστικών ρυθμίσεων σχετικών με τον νόμο περί ελευθερίας του Τύπου και τον θεμελιώδη νόμο περί ελευθερίας της έκφρασης (1991:1559).

Πίνακας του Ηνωμένου Βασιλείου

Επιφύλαξη αριθ. 1 – Όλοι οι τομείς

Επιφύλαξη αριθ. 2 – Υπηρεσίες ελεύθερων επαγγελματιών (όλα τα επαγγέλματα εκτός από τις υπηρεσίες που σχετίζονται με την υγεία)

Επιφύλαξη αριθ. 3 – Επαγγελματικές υπηρεσίες (κτηνιατρικές υπηρεσίες)

Επιφύλαξη αριθ. 4 – Υπηρεσίες έρευνας και ανάπτυξης

Επιφύλαξη αριθ. 5 – Υπηρεσίες προς επιχειρήσεις

Επιφύλαξη αριθ. 6 – Υπηρεσίες επικοινωνίας

Επιφύλαξη αριθ. 7 – Υπηρεσίες μεταφορών και επικουρικές υπηρεσίες μεταφορών

Επιφύλαξη αριθ. 8 – Δραστηριότητες που αφορούν την ενέργεια

Επιφύλαξη αριθ. 1 – Όλοι οι τομείς

Τομέας	Όλοι οι τομείς
Είδος επιφύλαξης:	Πρόσβαση στην αγορά
	Εθνική μεταχείριση
	Μεταχείριση του μάλλον ευνοουμένου κράτους
	Ανώτερα διοικητικά στελέχη και διοικητικά συμβούλια
	Απαιτήσεις επιδόσεων
Κεφάλαιο:	Ελευθέρωση των επενδύσεων
Επίπεδο διακυβέρνησης:	Κεντρικό και Περιφερειακό (εκτός αν ορίζεται διαφορετικά)

Περιγραφή:

Αναφορικά με: Ελευθέρωση των επενδύσεων – Απαιτήσεις επιδόσεων

Το Ηνωμένο Βασίλειο μπορεί να επιβάλει δέσμευση ή υποχρέωση σύμφωνα με τις διατάξεις του Κώδικα της Πόλης που ρυθμίζουν εξαγορές και συγχωνεύσεις, οι οποίες διέπουν τις επιχειρήσεις μετά την προσφορά, ή σύμφωνα με τις Πράξεις ανάληψης υποχρέωσης σε σχέση με εξαγορές ή συγχωνεύσεις, εφόσον η δέσμευση ή η υποχρέωση δεν επιβάλλεται ούτε απαιτείται ως προϋπόθεση για την έγκριση της εξαγοράς ή της συγχώνευσης.

Μέτρα:

Ο Κώδικας της πόλης για εξαγορές και συγχωνεύσεις

Νόμος περί εταιρειών του 2006 (Companies Act 2006)

Ο νόμος περί ιδιοκτησίας (διάφορες διατάξεις) του 1989 αναφορικά με την εκτέλεση των Πράξεων ανάληψης υποχρέωσης σε σχέση με εξαγορές ή συγχωνεύσεις.

Αναφορικά με: Ελευθέρωση των επενδύσεων – Πρόσβαση στην αγορά, Εθνική μεταχείριση και Ανώτερα διοικητικά στελέχη και διοικητικά συμβούλια:

Η εν λόγω επιφύλαξη ισχύει μόνο για υπηρεσίες υγείας, κοινωνικές υπηρεσίες ή υπηρεσίες εκπαίδευσης:

Το Ηνωμένο Βασίλειο, κατά την πώληση ή τη διάθεση μετοχικού κεφαλαίου ή στοιχείων του ενεργητικού υφιστάμενης κρατικής επιχείρησης ή υφιστάμενης κρατικής οντότητας που παρέχει υπηρεσίες υγείας, κοινωνικές υπηρεσίες ή υπηρεσίες εκπαίδευσης (CPC 93, 92), μπορεί να απαγορεύει ή να επιβάλλει περιορισμούς στην κυριότητα του εν λόγω κεφαλαίου ή των εν λόγω στοιχείων του ενεργητικού, καθώς και στη δυνατότητα των κατόχων του εν λόγω κεφαλαίου ή των εν λόγω στοιχείων του ενεργητικού να ελέγχουν οποιαδήποτε επιχείρηση ενδέχεται να προκύψει από επενδυτές της Ένωσης ή τις επιχειρήσεις τους. Στο πλαίσιο της εν λόγω πώλησης ή άλλης πράξης διάθεσης, το Ηνωμένο Βασίλειο δύναται να θεσπίζει ή να διατηρεί μέτρα σχετικά με την ιθαγένεια των ανώτατων στελεχών ή των μελών των διοικητικών συμβουλίων, καθώς και τυχόν άλλα μέτρα τα οποία περιορίζουν τον αριθμό των προμηθευτών.

Για τους σκοπούς της παρούσας επιφύλαξης:

- i) κάθε μέτρο το οποίο διατηρείται ή θεσπίζεται μετά την ημερομηνία έναρξης ισχύος της παρούσας συμφωνίας και το οποίο, κατά τον χρόνο της πώλησης ή άλλης διάθεσης, απαγορεύει ή επιβάλλει περιορισμούς στην κυριότητα του μετοχικού κεφαλαίου ή των στοιχείων του ενεργητικού ή επιβάλλει απαιτήσεις ιθαγένειας ή περιορισμούς στον αριθμό των προμηθευτών όπως περιγράφονται στην παρούσα επιφύλαξη, θεωρείται ότι συνιστά υφιστάμενο μέτρο· και
- ii) ως «κρατική επιχείρηση» νοείται κάθε επιχείρηση η οποία ανήκει ή ελέγχεται μέσω δικαιωμάτων ιδιοκτησίας από το Ηνωμένο Βασίλειο και περιλαμβάνει κάθε επιχείρηση που δημιουργείται μετά την ημερομηνία έναρξης ισχύος της παρούσας συμφωνίας με μοναδικό σκοπό την πώληση ή τη διάθεση μετοχικού κεφαλαίου ή στοιχείων του ενεργητικού υφιστάμενης κρατικής επιχείρησης ή κρατικής οντότητας.

Μέτρα:

Όπως παρατίθενται στο στοιχείο «Περιγραφή» που αναφέρεται ανωτέρω.

Επιφύλαξη αριθ. 2 – Υπηρεσίες ελεύθερων επαγγελματιών (όλα τα επαγγέλματα εκτός από τις υπηρεσίες που σχετίζονται με την υγεία)

Τομέας – υποτομέας: Επαγγελματικές υπηρεσίες – νομικές υπηρεσίες· ελεγκτικές υπηρεσίες

Ταξινόμηση του κλάδου οικονομικής δραστηριότητας: Μέρος της CPC 861, 862

Είδος επιφύλαξης: Πρόσβαση στην αγορά

Εθνική μεταχείριση

Τοπική παρουσία

Κεφάλαιο: Ελευθέρωση των επενδύσεων και Διασυνοριακές συναλλαγές στον τομέα των υπηρεσιών

Επίπεδο διακυβέρνησης: Κεντρικό και Περιφερειακό (εκτός αν ορίζεται διαφορετικά)

Περιγραφή:

α) Νομικές υπηρεσίες (μέρος της CPC 861)

Για την παροχή ορισμένων νομικών υπηρεσιών, ενδέχεται να είναι απαραίτητη η λήψη έγκρισης ή η άδεια άσκησης επαγγέλματος από αρμόδια αρχή ή η συμμόρφωση με απαιτήσεις εγγραφής. Δεν απαριθμούνται οι απαιτήσεις για λήψη έγκρισης ή άδειας άσκησης επαγγέλματος ή για την εγγραφή, εφόσον δεν εισάγουν διακρίσεις και συμμορφώνονται με τις δεσμεύσεις που επιβάλλονται από το άρθρο 194 της παρούσας συμφωνίας. Οι εν λόγω απαιτήσεις ενδέχεται, για παράδειγμα, να περιλαμβάνουν απαίτηση για απόκτηση συγκεκριμένων προσόντων, ολοκλήρωση αναγνωρισμένης χρονικής περιόδου εκπαίδευσης ή να απαιτούν για την ιδιότητα μέλους την ύπαρξη γραφείου ή ταχυδρομικής διεύθυνσης εντός της περιφέρειας δικαιοδοσίας της αρμόδιας αρχής.

Αναφορικά με: Ελευθέρωση των επενδύσεων — Πρόσβαση στην αγορά, Εθνική μεταχείριση και Διασυνοριακές συναλλαγές στον τομέα των υπηρεσιών – Πρόσβαση στην αγορά, Τοπική παρουσία, Εθνική μεταχείριση:

Για την παροχή ορισμένων νομικών υπηρεσιών στο πλαίσιο του εσωτερικού δικαίου του Ηνωμένου Βασιλείου ενδέχεται να απαιτείται από τον αρμόδιο επαγγελματικό ή ρυθμιστικό φορέα η διαμονή (εμπορική παρουσία). Ισχύουν απαιτήσεις νομικής μορφής βάσει μη διακριτικής μεταχείρισης.

Για την παροχή ορισμένων νομικών υπηρεσιών στο πλαίσιο του εσωτερικού δικαίου του Ηνωμένου Βασιλείου, ενδέχεται να απαιτείται διαμονή για τον αρμόδιο επαγγελματικό ή ρυθμιστικό φορέα.

Μέτρα:

Στην Αγγλία και την Ουαλία, Solicitors Act 1974, Administration of Justice Act 1985 και Legal Services Act 2007. Στη Σκωτία, Solicitors (Scotland) Act 1980 και Legal Services (Scotland) Act 2010. Στη Βόρεια Ιρλανδία, Solicitors (Northern Ireland) Order 1976. Για όλες τις δικαιοδοσίες, ο νόμος για τη μετανάστευση και το άσυλο του 1999. Επιπλέον, τα μέτρα που εφαρμόζονται σε κάθε δικαιοδοσία περιλαμβάνουν όλες τις απαιτήσεις που καθορίζονται από επαγγελματικούς και ρυθμιστικούς φορείς.

- β) Ελεγκτικές υπηρεσίες (CPC – 86211, 86212, εκτός από τις υπηρεσίες λογιστικής και τήρησης λογιστικών βιβλίων)

Αναφορικά με: Ελευθέρωση των επενδύσεων – Εθνική μεταχείριση και Διασυνοριακές συναλλαγές στον τομέα των υπηρεσιών – Εθνική μεταχείριση:

Οι αρμόδιες αρχές του Ηνωμένου Βασιλείου δύνανται να αναγνωρίζουν την ισοτιμία των επαγγελματικών προσόντων ελεγκτών που είναι υπήκοοι της Ένωσης ή τρίτης χώρας προκειμένου να τους χορηγούν την έγκριση να ενεργούν ως νόμιμοι ελεγκτές στο Ηνωμένο Βασίλειο με την προϋπόθεση της αμοιβαιότητας (CPC 8621).

Μέτρα:

Νόμος περί εταιρειών του 2006 (Companies Act 2006)



## Επιφύλαξη αριθ. 3 – Επαγγελματικές υπηρεσίες (κτηνιατρικές υπηρεσίες)

Τομέας – υποτομέας: Επαγγελματικές υπηρεσίες – κτηνιατρικές υπηρεσίες

Ταξινόμηση του κλάδου  
οικονομικής  
δραστηριότητας: CPC 932

Είδος επιφύλαξης: Πρόσβαση στην αγορά

Τοπική παρουσία

Κεφάλαιο: Ελευθέρωση των επενδύσεων και Διασυνοριακές συναλλαγές στον  
τομέα των υπηρεσιών

Επίπεδο διακυβέρνησης: Κεντρικό και Περιφερειακό (εκτός αν ορίζεται διαφορετικά)

Περιγραφή:

Για την άσκηση του επαγγέλματος του κτηνιάτρου απαιτείται φυσική παρουσία. Η άσκηση του επαγγέλματος του χειρουργού κτηνιάτρου περιορίζεται στους πτυχιούχους κτηνιάτρους χειρουργούς, οι οποίοι είναι εγγεγραμμένοι στον οργανισμό Royal College of Veterinary Surgeons (RCVS).

Μέτρα:

Νόμος περί κτηνιάτρων χειρουργών του 1966

## Επιφύλαξη αριθ. 4 – Υπηρεσίες έρευνας και ανάπτυξης

Τομέας – υποτομέας: Υπηρεσίες έρευνας και ανάπτυξης (E&A)

Ταξινόμηση του κλάδου CPC 851, 853

οικονομικής

δραστηριότητας:

Είδος επιφύλαξης: Πρόσβαση στην αγορά

Εθνική μεταχείριση

Τοπική παρουσία

Κεφάλαιο: Ελευθέρωση των επενδύσεων και Διασυνοριακές συναλλαγές στον τομέα των υπηρεσιών

Επίπεδο διακυβέρνησης: Κεντρικό και Περιφερειακό (εκτός αν ορίζεται διαφορετικά)

Περιγραφή:

Για υπηρεσίες έρευνας και ανάπτυξης (E&A) που χρηματοδοτούνται με δημόσιους πόρους οι οποίοι παρέχονται από το Ηνωμένο Βασίλειο, αποκλειστικά δικαιώματα ή άδειες μπορούν να χορηγούνται μόνο σε υπηκόους του Ηνωμένου Βασιλείου και σε νομικά πρόσωπα του Ηνωμένου Βασιλείου που έχουν την καταστατική τους έδρα, την κεντρική τους διοίκηση ή την κύρια εγκατάστασή τους στο Ηνωμένο Βασίλειο (CPC 851, 853).

Η εν λόγω επιφύλαξη δεν θίγει το πέμπτο μέρος της παρούσας συμφωνίας και την εξαίρεση των συμβάσεων από ένα Μέρος ή των επιδοτήσεων ή επιχορηγήσεων που παρέχονται από τα Μέρη, κατά το άρθρο 123 παράγραφοι 6 και 7 της παρούσας συμφωνίας.

Μέτρα:

Όλα τα υφιστάμενα και όλα τα μελλοντικά προγράμματα έρευνας ή καινοτομίας.

## Επιφύλαξη αριθ. 5 – Υπηρεσίες προς επιχειρήσεις

Τομέας – υποτομέας: Υπηρεσίες προς επιχειρήσεις – υπηρεσίες ενοικίασης ή χρηματοδοτικής μίσθωσης χωρίς χειριστές και άλλες υπηρεσίες προς επιχειρήσεις

Ταξινόμηση του κλάδου οικονομικής δραστηριότητας: Μέρος της CPC 831

Είδος επιφύλαξης: Πρόσβαση στην αγορά

Εθνική μεταχείριση

Μεταχείριση του μάλλον ευνοουμένου κράτους

Κεφάλαιο: Ελευθέρωση των επενδύσεων και Διασυνοριακές συναλλαγές στον τομέα των υπηρεσιών

Επίπεδο διακυβέρνησης: Κεντρικό και Περιφερειακό (εκτός αν ορίζεται διαφορετικά)

## Περιγραφή:

Για την ενοικίαση ή τη χρηματοδοτική μίσθωση αεροσκάφους χωρίς πλήρωμα (συμφωνία μίσθωσης χωρίς πλήρωμα), τα αεροσκάφη που χρησιμοποιούνται από αερομεταφορείς του Ηνωμένου Βασιλείου υπόκεινται στις εφαρμοστέες απαιτήσεις νηολόγησης αεροσκαφών. Η συμφωνία μίσθωσης χωρίς πλήρωμα στην οποία είναι μέρος αερομεταφορέας του Ηνωμένου Βασιλείου υπόκειται στις απαιτήσεις του εθνικού δικαίου σχετικά με την ασφάλεια των πτήσεων, όπως ισχύει για την προηγούμενη έγκριση και τους άλλους εφαρμοστέους όρους για τη χρήση των αεροσκαφών που έχουν νηολογηθεί σε τρίτες χώρες. Για την καταχώρισή του στο νηολόγιο, το αεροσκάφος ενδέχεται να απαιτείται να ανήκει είτε σε φυσικό πρόσωπο που πληροί συγκεκριμένα κριτήρια ιθαγένειας είτε σε επιχείρηση που πληροί συγκεκριμένα κριτήρια ως προς την κατοχή του κεφαλαίου και τον έλεγχο (CPC 83104).

Όσον αφορά τις υπηρεσίες ηλεκτρονικού συστήματος κράτησης θέσεων (ΗΣΚ), όταν οι πάροχοι υπηρεσιών ΗΣΚ που δραστηριοποιούνται εκτός του Ηνωμένου Βασιλείου δεν παρέχουν στους αερομεταφορείς του Ηνωμένου Βασιλείου μεταχείριση ισοδύναμη (δηλαδή κατά τρόπο που να μην εισάγει διακρίσεις) με εκείνη που παρέχεται εντός του Ηνωμένου Βασιλείου ή όταν οι αερομεταφορείς εκτός του Ηνωμένου Βασιλείου δεν παρέχουν στους παρόχους υπηρεσιών ΗΣΚ του Ηνωμένου Βασιλείου μεταχείριση ισοδύναμη με εκείνη που παρέχεται εντός του Ηνωμένου Βασιλείου, επιτρέπεται η λήψη μέτρων για την παροχή ισοδύναμης μεταχείρισης που εισάγει διακρίσεις είτε στους αερομεταφορείς εκτός του Ηνωμένου Βασιλείου από τους παρόχους υπηρεσιών ΗΣΚ που δραστηριοποιούνται στο Ηνωμένο Βασίλειο, είτε αντίστοιχα στους παρόχους υπηρεσιών ΗΣΚ εκτός του Ηνωμένου Βασιλείου από αερομεταφορείς του Ηνωμένου Βασιλείου.

Μέτρα:

Κανονισμός (ΕΚ) αριθ. 1008/2008 του Ευρωπαϊκού Κοινοβουλίου και του Συμβουλίου, της 24ης Σεπτεμβρίου 2008, σχετικά με κοινούς κανόνες εκμετάλλευσης των αεροπορικών γραμμών στην Κοινότητα (αναδιατύπωση) όπως έχει διατηρηθεί στο δίκαιο του Ηνωμένου Βασιλείου με τον νόμο για (την αποχώρηση από) την Ευρωπαϊκή Ένωση του 2018 και όπως έχει τροποποιηθεί με τον κανονισμό για την εκμετάλλευση των αεροπορικών γραμμών (Τροποποίηση κ.λπ.) (Εξοδος από την ΕΕ) (S.I. 2018/1392).

Κανονισμός (ΕΚ) αριθ. 80/2009 του Ευρωπαϊκού Κοινοβουλίου και του Συμβουλίου, της 14ης Ιανουαρίου 2009, όσον αφορά κώδικα δεοντολογίας για τα ηλεκτρονικά συστήματα κράτησης θέσεων και την κατάργηση του κανονισμού (ΕΟΚ) αριθ. 2299/89 του Συμβουλίου, όπως έχει διατηρηθεί στο δίκαιο του Ηνωμένου Βασιλείου με τον νόμο για (την αποχώρηση από) την Ευρωπαϊκή Ένωση του 2018 και όπως τροποποιήθηκε με τους κανονισμό για τα ηλεκτρονικά συστήματα κράτησης θέσεων του 2018 (Τροποποίηση) (Εξοδος από την ΕΕ) (S.I. 2018/1080).

## Επιφύλαξη αριθ. 6 – Υπηρεσίες επικοινωνίας

Τομέας – υποτομέας:	Υπηρεσίες επικοινωνίας – ταχυδρομικές και ταχυμεταφορικές υπηρεσίες
Ταξινόμηση του κλάδου οικονομικής δραστηριότητας:	Μέρος της CPC 71235, μέρος της 73210, μέρος της 751
Είδος επιφύλαξης:	Πρόσβαση στην αγορά
Κεφάλαιο:	Ελευθέρωση των επενδύσεων και Διασυνοριακές συναλλαγές στον τομέα των υπηρεσιών
Επίπεδο διακυβέρνησης:	Κεντρικό και Περιφερειακό (εκτός αν ορίζεται διαφορετικά)

## Περιγραφή:

Η οργάνωση της τοποθέτησης γραμματοκιβωτίων σε δημόσιο χώρο, η έκδοση γραμματοσήμων και η παροχή της υπηρεσίας συστημένων που χρησιμοποιείται στο πλαίσιο δικαστικών ή διοικητικών διαδικασιών μπορεί να υφίσταται περιορισμούς σύμφωνα με την εθνική νομοθεσία. Για λόγους μεγαλύτερης σαφήνειας, οι φορείς ταχυδρομικών υπηρεσιών μπορεί να υπόκεινται σε συγκεκριμένες υποχρεώσεις παροχής καθολικών υπηρεσιών ή χρηματοδοτικής εισφοράς σε ταμείο αποζημιώσεων.

## Μέτρα:

Νόμος περί ταχυδρομικών υπηρεσιών του 2000 και νόμος περί ταχυδρομικών υπηρεσιών του 2011

## Επιφύλαξη αριθ. 7 – Υπηρεσίες μεταφορών και επικουρικές υπηρεσίες μεταφορών

Τομέας – υποτομέας: Υπηρεσίες μεταφορών - επικουρικές υπηρεσίες για πλωτές μεταφορές, επικουρικές υπηρεσίες σιδηροδρομικών μεταφορών, επικουρικές υπηρεσίες οδικών μεταφορών, επικουρικές υπηρεσίες αερομεταφορών

Ταξινόμηση του κλάδου οικονομικής δραστηριότητας: CPC 711, 712, 721, 741, 742, 743, 744, 745, 746, 748, 749

Είδος επιφύλαξης: Πρόσβαση στην αγορά

Εθνική μεταχείριση

Τοπική παρουσία

Κεφάλαιο: Ελευθέρωση των επενδύσεων και Διασυνοριακές συναλλαγές στον τομέα των υπηρεσιών

Επίπεδο διακυβέρνησης: Κεντρικό και Περιφερειακό (εκτός αν ορίζεται διαφορετικά)

Περιγραφή:

α) Επικουρικές υπηρεσίες προς τις υπηρεσίες αερομεταφορών (CPC 746)

Αναφορικά με: Απελευθέρωση των επενδύσεων – Πρόσβαση στην αγορά και Διασυνοριακές συναλλαγές στον τομέα των υπηρεσιών – Πρόσβαση στην αγορά:

Το επίπεδο του ανοικτού χαρακτήρα των υπηρεσιών εδάφους εξαρτάται από το μέγεθος του αερολιμένα. Ο αριθμός των προμηθευτών σε κάθε αερολιμένα ενδέχεται να είναι περιορισμένος. Για τους «μεγάλους αερολιμένες», ο αριθμός αυτός δεν επιτρέπεται να είναι μικρότερος από δύο προμηθευτές.

Μέτρα:

Ο κανονισμός για τα αεροδρόμια (υπηρεσίες εδάφους) του 1997 (S.I. 1997/2389)

β) Υποστηρικτικές υπηρεσίες για όλους τους τρόπους μεταφοράς

Αναφορικά με: Ελευθέρωση των επενδύσεων – Εθνική μεταχείριση και Διασυνοριακές συναλλαγές στον τομέα των υπηρεσιών – Πρόσβαση στην αγορά, Τοπική παρουσία, Εθνική μεταχείριση

Τελωνειακές υπηρεσίες, συμπεριλαμβανομένων των υπηρεσιών εκτελωνισμού και των υπηρεσιών που σχετίζονται με τη χρήση προσωρινών εγκαταστάσεων αποθήκευσης ή αποθηκών τελωνειακής αποταμίευσης, μπορούν να παρέχονται μόνο από πρόσωπα που είναι εγκατεστημένα στο Ηνωμένο Βασίλειο. Προς αποφυγή αμφιβολιών, αυτό ισχύει και για κατοίκους του Ηνωμένου Βασιλείου και για πρόσωπα που έχουν μόνιμη έδρα δραστηριοτήτων στο Ηνωμένο Βασίλειο ή καταστατική έδρα στο Ηνωμένο Βασίλειο.

Μέτρα:

Φορολογία (Νόμος περί διασυνοριακών συναλλαγών) 2018· Νόμος του 1979 περί τελωνειακών δασμών και ειδικών φόρων κατανάλωσης του 1979· Κανονισμοί του 2019 περί τελωνειακών δασμών (Εξαγωγές) (Εξοδος από ΕΕ)· Κανονισμοί του 2018 περί τελωνειακών δασμών (Εισαγωγικοί δασμοί) (Εξοδος από ΕΕ)· Κανονισμοί του 2018 περί τελωνειακών δασμών (Ειδικές διαδικασίες και Τελειοποίηση προς επανεισαγωγή) (Εξοδος από ΕΕ)· Κανονισμός 2019/1215 περί τελωνειακών δασμών και ειδικών φόρων κατανάλωσης (Διάφορες διατάξεις και Τροποποιήσεις) (Εξοδος από ΕΕ).



γ) Επικουρικές υπηρεσίες για πλωτές μεταφορές

Αναφορικά με: Ελευθέρωση των επενδύσεων – Πρόσβαση στην αγορά και Διασυνοριακές συναλλαγές στον τομέα των υπηρεσιών – Πρόσβαση στην αγορά:

Για τις λιμενικές υπηρεσίες, ο φορέας διαχείρισης ενός λιμένα, ή η αρμόδια αρχή, μπορεί να περιορίσει τον αριθμό των παρόχων λιμενικών υπηρεσιών για συγκεκριμένη λιμενική υπηρεσία.

Μέτρα:

Κανονισμός (ΕΕ) 2017/352, της 15ης Φεβρουαρίου 2017, για τη θέσπιση πλαισίου όσον αφορά την παροχή λιμενικών υπηρεσιών και κοινών κανόνων για τη χρηματοοικονομική διαφάνεια των λιμένων, άρθρο 6, όπως έχει διατηρηθεί στο δίκαιο του Ηνωμένου Βασιλείου με τον νόμο του 2018 για την (αποχώρηση από) Ευρωπαϊκή Ένωση [European Union (Withdrawal) Act 2018] και όπως έχει τροποποιηθεί με τον κανονισμό του 2020 για τις πλοηγικές και λιμενικές υπηρεσίες (τροποποίηση) (αποχώρηση από ΕΕ) [Pilotage and Port Services (Amendment) (EU Exit) Regulations 2020] (S.I. 2020/671)

Κανονισμός του 2019 για λιμενικές υπηρεσίες

## Επιφύλαξη αριθ. 8 – Δραστηριότητες που αφορούν την ενέργεια

Τομέας – υποτομέας:	Δραστηριότητες που αφορούν την ενέργεια – εξορυκτικές και λατομικές δραστηριότητες·
Ταξινόμηση του κλάδου οικονομικής δραστηριότητας:	ISIC αναθ. 3.1 11, 8675, CPC 883
Είδος επιφύλαξης:	Πρόσβαση στην αγορά
Κεφάλαιο:	Ελευθέρωση των επενδύσεων και Διασυνοριακές συναλλαγές στον τομέα των υπηρεσιών
Επίπεδο διακυβέρνησης:	Κεντρικό και Περιφερειακό (εκτός αν ορίζεται διαφορετικά)

## Περιγραφή:

Η χορήγηση άδειας είναι απαραίτητη για την ανάληψη δραστηριοτήτων έρευνας κοιτασμάτων και παραγωγής στην υφαλοκρηπίδα του Ηνωμένου Βασιλείου, καθώς και για την παροχή υπηρεσιών που προϋποθέτουν την άμεση πρόσβαση σε φυσικούς πόρους ή την εκμετάλλευση φυσικών πόρων.

Η παρούσα επιφύλαξη ισχύει για τις άδειες παραγωγής που εκδίδονται για την υφαλοκρηπίδα του Ηνωμένου Βασιλείου. Για να λάβει άδεια μια εταιρεία, πρέπει να έχει επαγγελματική έδρα στο Ηνωμένο Βασίλειο. Ως επαγγελματική έδρα ορίζεται:

- i) η παρουσία με προσωπικό στο Ηνωμένο Βασίλειο·
- ii) η καταχώριση εταιρείας που βρίσκεται στο Ηνωμένο Βασίλειο στο Companies House (εταιρικό μητρώο)· ή

- iii) η καταχώριση υποκαταστήματος αλλοδαπής εταιρείας που βρίσκεται στο Ηνωμένο Βασίλειο στο Companies House.

Η απαίτηση αυτή ισχύει για οποιαδήποτε εταιρεία υποβάλει αίτηση χορήγησης νέας άδειας και για οποιαδήποτε εταιρεία επιθυμεί να προσχωρήσει σε υφιστάμενη άδεια με εκχώρηση δικαιωμάτων. Ισχύει επίσης για όλες τις άδειες και όλες τις επιχειρήσεις —είτε πρόκειται για φορείς εκμετάλλευσης είτε όχι. Για την προσχώρηση σε υφιστάμενη άδεια που καλύπτει έναν κλάδο παραγωγής, μια εταιρεία πρέπει: να είναι εγγεγραμμένη στο Companies House ως εταιρεία του Ηνωμένου Βασιλείου· ή β) να ασκεί την επιχειρηματική της δραστηριότητα μέσω μόνιμης έδρας στο Ηνωμένο Βασίλειο, όπως ορίζεται στο άρθρο 148 του νόμου του 2003 περί δημόσιων οικονομικών (η μόνιμη έδρα προϋποθέτει κατά κανόνα παρουσία με προσωπικό) (ISIC αναθ. 3.1 11, CPC 883, 8675).

Μέτρα:

Νόμος του 1998 περί πετρελαίου

---

**ΠΑΡΑΡΤΗΜΑ 20****ΜΕΛΛΟΝΤΙΚΑ ΜΕΤΡΑ**

## Σημειώσεις

1. Στους πίνακες του Ηνωμένου Βασιλείου και της Ένωσης ορίζονται, στο πλαίσιο των άρθρων 133, 139 και 195 της παρούσας συμφωνίας, οι επιφυλάξεις του Ηνωμένου Βασιλείου και της Ένωσης αναφορικά με τα υφιστάμενα μέτρα που δεν συμμορφώνονται με τις υποχρεώσεις που επιβάλλονται από:
  - α) τα άρθρα 128 ή 135 της παρούσας συμφωνίας·
  - β) το άρθρο 136 της παρούσας συμφωνίας·
  - γ) το άρθρο 129 ή το άρθρο 137 της παρούσας συμφωνίας·
  - δ) το άρθρο 130 ή το άρθρο 138 της παρούσας συμφωνίας·
  - ε) το άρθρο 131 της παρούσας συμφωνίας·
  - στ) το άρθρο 132 της παρούσας συμφωνίας·
  - ζ) το άρθρο 194 της παρούσας συμφωνίας.

2. Οι επιφυλάξεις ενός Μέρους ισχύουν με την επιφύλαξη των δικαιωμάτων και των υποχρεώσεων των Μερών στο πλαίσιο της συμφωνίας GATS.
3. Κάθε επιφύλαξη ορίζει τα ακόλουθα στοιχεία:
  - α) «τομέας»: αναφέρεται στον γενικό τομέα στον οποίο διατυπώνεται η επιφύλαξη·
  - β) «υποτομέας»: αναφέρεται στον ειδικό τομέα στον οποίο διατυπώνεται η επιφύλαξη·
  - γ) «ταξινόμηση του κλάδου οικονομικής δραστηριότητας»: αναφέρεται, κατά περίπτωση, στις δραστηριότητες που καλύπτονται από την επιφύλαξη σύμφωνα με την CPC, την ISIC αναθ. 3.1, ή σύμφωνα με άλλες σαφείς περιγραφές στην επιφύλαξη ενός Μέρους·
  - δ) «είδος επιφύλαξης»: προσδιορίζει την υποχρέωση που αναφέρεται στην παράγραφο 1 για την οποία διατυπώνεται επιφύλαξη·
  - ε) «περιγραφή»: ορίζει το πεδίο εφαρμογής του τομέα, του υποτομέα ή των δραστηριοτήτων που καλύπτονται από την επιφύλαξη· και
  - στ) «υφιστάμενα μέτρα»: προσδιορίζει, για λόγους διαφάνειας, τα υφιστάμενα μέτρα που ισχύουν για τον τομέα, τον υποτομέα ή τις δραστηριότητες που καλύπτονται από την επιφύλαξη.
4. Κατά την ερμηνεία μιας επιφύλαξης λαμβάνονται υπόψη όλα τα στοιχεία της επιφύλαξης. Το στοιχείο «περιγραφή» υπερισχύει όλων των άλλων στοιχείων.

5. Για τους πίνακες του Ηνωμένου Βασιλείου και της Ευρωπαϊκής Ένωσης:
- α) ως «ISIC αναθ. 3.1» νοείται η διεθνής πρότυπη ταξινόμηση όλων των κλάδων οικονομικής δραστηριότητας όπως καταρτίστηκε από τη Στατιστική Υπηρεσία των Ηνωμένων Εθνών, στατιστικά δελτία, σειρά Μ, αριθ. 4, ISIC Αναθ. 3.1, 2002·
  - β) ως «CPC» νοείται η προσωρινή κεντρική ταξινόμηση προϊόντων (στατιστικά δελτία, σειρά Μ, αριθ. 77, Υπηρεσία Διεθνών Οικονομικών και Κοινωνικών Υποθέσεων, Στατιστική Υπηρεσία των Ηνωμένων Εθνών, Νέα Υόρκη, 1991).
6. Για τους πίνακες του Ηνωμένου Βασιλείου και της Ένωσης, διατυπώνεται επιφύλαξη για την απαίτηση να υπάρχει τοπική παρουσία στο έδαφος της Ένωσης ή του Ηνωμένου Βασιλείου έναντι του άρθρου 136 της παρούσας συμφωνίας, και όχι έναντι των άρθρων 135 ή 137 της παρούσας συμφωνίας. Επιπλέον, η εν λόγω απαίτηση δεν διατυπώνεται ως επιφύλαξη έναντι του άρθρου 129 της παρούσας συμφωνίας.
7. Επιφύλαξη που διατυπώνεται στο επίπεδο της Ένωσης ισχύει για μέτρο της Ένωσης, μέτρο κράτους μέλους σε κεντρικό επίπεδο ή μέτρο κυβέρνησης ενός κράτους μέλους, εκτός αν η επιφύλαξη εξαιρεί κάποιο κράτος μέλος. Επιφύλαξη που διατυπώνεται από κράτος μέλος ισχύει για κυβερνητικό μέτρο σε κεντρικό, περιφερειακό ή τοπικό επίπεδο εντός του εν λόγω κράτους μέλους. Για τους σκοπούς των επιφυλάξεων του Βελγίου, το κεντρικό επίπεδο διακυβέρνησης αφορά την ομοσπονδιακή κυβέρνηση και τις κυβερνήσεις των περιφερειών και των κοινοτήτων, δεδομένου ότι καθεμία από αυτές διαθέτει ισοδύναμες νομοθετικές εξουσίες. Για τους σκοπούς των επιφυλάξεων της Ένωσης και των κρατών μελών της, ως περιφερειακό επίπεδο διακυβέρνησης στη Φινλανδία νοείται η περιφέρεια των Νήσων Åland. Επιφύλαξη που διατυπώνεται στο επίπεδο του Ηνωμένου Βασιλείου ισχύει για μέτρο της κεντρικής κυβέρνησης, της περιφερειακής ή τοπικής διοικητικής αρχής.

8. Ο παρακάτω κατάλογος των επιφυλάξεων δεν περιλαμβάνει μέτρα σχετικά με τις απαιτήσεις και τις διαδικασίες αναγνώρισης προσόντων, τα τεχνικά πρότυπα και τις απαιτήσεις και διαδικασίες αδειοδότησης όταν αυτά δεν συνιστούν περιορισμό της πρόσβασης στην αγορά ή περιορισμό της εθνικής μεταχείρισης κατά την έννοια των άρθρων 128, 129, 135, 136, 137 ή 194 της παρούσας συμφωνίας. Τα μέτρα αυτά μπορούν να περιλαμβάνουν, ιδίως, την ανάγκη χορήγησης άδειας, την ανάγκη εκπλήρωσης υποχρεώσεων παροχής καθολικής υπηρεσίας, την ανάγκη αναγνώρισης προσόντων σε ρυθμιζόμενους τομείς, την ανάγκη συμμετοχής σε συγκεκριμένες εξετάσεις, συμπεριλαμβανομένων των γλωσσικών εξετάσεων, την ανάγκη εκπλήρωσης απαίτησης ιδιότητας μέλους σε συγκεκριμένο επάγγελμα, όπως η ιδιότητα μέλους σε επαγγελματική οργάνωση, την ανάγκη να υπάρχει τοπικός αντιπρόσωπος για παροχή υπηρεσιών ή την ανάγκη τήρησης τοπικής διεύθυνσης ή άλλες απαιτήσεις που δεν εισάγουν διακρίσεις, βάσει των οποίων ορισμένες δραστηριότητες δεν επιτρέπεται να διεξάγονται σε προστατευόμενες ζώνες ή περιοχές. Παρότι δεν απαριθμούνται, τα εν λόγω μέτρα εξακολουθούν να ισχύουν.
9. Για λόγους μεγαλύτερης σαφήνειας, διευκρινίζεται ότι, όσον αφορά την Ένωση, η υποχρέωση χορήγησης εθνικής μεταχείρισης δεν συνεπάγεται την απαίτηση επέκτασης σε φυσικά ή νομικά πρόσωπα του Ηνωμένου Βασιλείου της μεταχείρισης που χορηγείται σε ένα κράτος μέλος, βάσει της Συνθήκης για τη λειτουργία της Ευρωπαϊκής Ένωσης ή των μέτρων που θεσπίζονται βάσει της εν λόγω Συνθήκης, συμπεριλαμβανομένης της εφαρμογής τους στα κράτη μέλη, προς:
- α) φυσικά πρόσωπα άλλου κράτους μέλους ή διαμένοντες σε άλλο κράτος μέλος· ή

- β) νομικά πρόσωπα που έχουν συσταθεί ή λειτουργούν σύμφωνα με το δίκαιο άλλου κράτους μέλους ή της Ένωσης και έχουν την καταστατική έδρα τους, την κεντρική τους διοίκηση ή την κύρια έδρα επιχειρηματικής δραστηριότητας στην Ένωση.
10. Η μεταχείριση που χορηγείται σε νομικά πρόσωπα που έχουν συσταθεί από επενδυτές ενός Μέρους σύμφωνα με το δίκαιο του άλλου Μέρους (συμπεριλαμβανομένου, στην περίπτωση της Ένωσης, του δικαίου ενός κράτους μέλους) και τα οποία έχουν την καταστατική έδρα τους, την κεντρική τους διοίκηση ή την κύρια έδρα επιχειρηματικής δραστηριότητας εντός του άλλου Μέρους, ισχύει με την επιφύλαξη κάθε προϋπόθεσης ή υποχρέωσης, σύμφωνα με το κεφάλαιο 2 του τίτλου II του πρώτου τομέα του δεύτερου μέρους της παρούσας συμφωνίας, οι οποίες ενδέχεται να έχουν επιβληθεί στα εν λόγω νομικά πρόσωπα κατά τη σύστασή τους στο εν λόγω άλλο Μέρος και οι οποίες εξακολουθούν να ισχύουν.
11. Οι πίνακες ισχύουν μόνο στα εδάφη του Ηνωμένου Βασιλείου και της Ευρωπαϊκής Ένωσης σύμφωνα με το άρθρο 520 παράγραφος 2 και το άρθρο 774 της παρούσας συμφωνίας και είναι συναφείς μόνο στο πλαίσιο των εμπορικών σχέσεων μεταξύ της Ένωσης και των κρατών μελών της, αφενός, και του Ηνωμένου Βασιλείου, αφετέρου. Δεν θίγουν τα δικαιώματα και τις υποχρεώσεις των κρατών μελών που απορρέουν από το δίκαιο της Ένωσης.
12. Για λόγους μεγαλύτερης σαφήνειας, διευκρινίζεται ότι τα μέτρα που δεν εισάγουν διακρίσεις δεν συνιστούν περιορισμό της πρόσβασης στην αγορά υπό την έννοια των άρθρων 128, 135 ή 194 της παρούσας συμφωνίας για οποιοδήποτε μέτρο που:



- α) απαιτεί τον διαχωρισμό της ιδιοκτησίας υποδομών από την ιδιοκτησία των αγαθών ή των υπηρεσιών που παρέχονται μέσω των συγκεκριμένων υποδομών ώστε να διασφαλίζεται ο θεμιτός ανταγωνισμός, για παράδειγμα στους τομείς της ενέργειας, των μεταφορών και των τηλεπικοινωνιών·
- β) περιορίζει τη συγκέντρωση της ιδιοκτησίας ώστε να διασφαλίζεται ο θεμιτός ανταγωνισμός·
- γ) αποσκοπεί στη διασφάλιση της διατήρησης και της προστασίας των φυσικών πόρων και του περιβάλλοντος, στα οποία περιλαμβάνονται περιορισμοί ως προς τη διαθεσιμότητα, τον αριθμό και την έκταση των χορηγούμενων παραχωρήσεων, καθώς και η επιβολή αναστολών ή απαγορεύσεων·
- δ) περιορίζει τον αριθμό των χορηγούμενων αδειών λόγω τεχνικών ή φυσικών περιορισμών, για παράδειγμα ως προς τα φάσματα και τις συχνότητες τηλεπικοινωνιών· ή
- ε) ορίζει ως απαίτηση ότι ορισμένο ποσοστό των μετόχων, των ιδιοκτητών, των εταίρων ή των μελών του διοικητικού συμβουλίου μιας επιχείρησης πρέπει να έχουν ειδικά προσόντα ή να ασκούν συγκεκριμένο επάγγελμα, όπως δικηγόροι ή λογιστές.

13. Όσον αφορά τις χρηματοπιστωτικές υπηρεσίες: αντίθετα με τις ξένες θυγατρικές, τα υποκαταστήματα που εγκαθίστανται άμεσα σε κράτος μέλος από χρηματοπιστωτικό ίδρυμα τρίτης χώρας, δεν υπόκεινται, με μερικές μόνον εξαιρέσεις, σε κανόνες προληπτικής εποπτείας εναρμονισμένους σε επίπεδο Ευρωπαϊκής Ένωσης, οι οποίοι επιτρέπουν στις εν λόγω θυγατρικές να επωφελούνται από ενισχυμένες διευκολύνσεις για την απόκτηση νέων εγκαταστάσεων και τη διασυνοριακή παροχή υπηρεσιών σε ολόκληρη την Ένωση. Ως εκ τούτου, τα εν λόγω υποκαταστήματα παίρνουν άδεια λειτουργίας στο έδαφος κράτους μέλους, υπό όρους ισοδύναμους με αυτούς που ισχύουν για τα ημεδαπά χρηματοπιστωτικά ιδρύματα του εκάστοτε κράτους μέλους, με την υποχρέωση, ενδεχομένως, να πληρούν ορισμένες ειδικές απαιτήσεις προληπτικής εποπτείας, όπως, στον τομέα των τραπεζών και των κινητών αξιών, χωριστή κεφαλαιοποίηση και λοιπές απαιτήσεις φερεγγυότητας, καθώς και απαιτήσεις σχετικά με την κατάρτιση και τη δημοσίευση λογιστικών καταστάσεων ή, στον ασφαλιστικό τομέα, ειδικές απαιτήσεις εγγυήσεων και καταθέσεων, χωριστή κεφαλαιοποίηση, καθώς και την απαίτηση να ευρίσκονται στο οικείο κράτος μέλος τα στοιχεία ενεργητικού που αντιπροσωπεύουν τα τεχνικά αποθεματικά και τουλάχιστον το ένα τρίτο του περιθωρίου φερεγγυότητας.

Στον ακόλουθο κατάλογο των επιφυλάξεων χρησιμοποιούνται οι παρακάτω συντομογραφίες:

UK Ηνωμένο Βασίλειο

EE Ευρωπαϊκή Ένωση, συμπεριλαμβανομένων όλων των κρατών μελών της

AT Αυστρία

BE Βέλγιο

BG Βουλγαρία

CY Κύπρος

CZ Τσεχία

DE Γερμανία

DK Δανία

EST Εσθονία

EL Ελλάδα

ES Ισπανία

FI Φινλανδία

FR Γαλλία

HR Κροατία

HU Ουγγαρία

IE Ιρλανδία

IT Ιταλία

LT Λιθουανία

LU Λουξεμβούργο

LV Λετονία

MT Μάλτα

NL Κάτω Χώρες

PL Πολωνία

PT Πορτογαλία

RO Ρουμανία

SE Σουηδία

SI Σλοβενία

SK Σλοβακική Δημοκρατία

Πίνακας της Ένωσης

Επιφύλαξη αριθ. 1 – Όλοι οι τομείς

Επιφύλαξη αριθ. 2 – Επαγγελματικές υπηρεσίες – εκτός από τις υπηρεσίες που σχετίζονται με την υγεία

Επιφύλαξη αριθ. 3 – Επαγγελματικές υπηρεσίες – υπηρεσίες στον τομέα της υγείας και λιανική πώληση φαρμάκων

Επιφύλαξη αριθ. 4 – Υπηρεσίες προς επιχειρήσεις – υπηρεσίες έρευνας και ανάπτυξης

Επιφύλαξη αριθ. 5 – Υπηρεσίες προς επιχειρήσεις – κτηματομεσιτικές υπηρεσίες

Επιφύλαξη αριθ. 6 – Υπηρεσίες προς επιχειρήσεις – υπηρεσίες ενοικίασης ή χρηματοδοτικής μίσθωσης

Επιφύλαξη αριθ. 7 – Υπηρεσίες προς επιχειρήσεις – υπηρεσίες γραφείων είσπραξης οφειλών και υπηρεσίες εκτίμησης φερεγγυότητας

Επιφύλαξη αριθ. 8 – Υπηρεσίες προς επιχειρήσεις – υπηρεσίες τοποθέτησης προσωπικού

Επιφύλαξη αριθ. 9 – Υπηρεσίες προς επιχειρήσεις – υπηρεσίες ασφάλειας και έρευνας

Επιφύλαξη αριθ. 10 – Υπηρεσίες προς επιχειρήσεις – λοιπές υπηρεσίες προς επιχειρήσεις

Επιφύλαξη αριθ. 11 – Τηλεπικοινωνίες

Επιφύλαξη αριθ. 12 – Κατασκευές

Επιφύλαξη αριθ. 13 – Υπηρεσίες διανομής

Επιφύλαξη αριθ. 14 – Υπηρεσίες εκπαίδευσης

Επιφύλαξη αριθ. 15 – Περιβαλλοντικές υπηρεσίες

Επιφύλαξη αριθ. 16 – Χρηματοπιστωτικές υπηρεσίες

Επιφύλαξη αριθ. 17 – Υπηρεσίες υγείας και κοινωνικές υπηρεσίες

Επιφύλαξη αριθ. 18 – Υπηρεσίες σχετικές με τον τουρισμό και τα ταξίδια

Επιφύλαξη αριθ. 19 – Υπηρεσίες αναψυχής, πολιτισμού και αθλητισμού

Επιφύλαξη αριθ. 20 – Υπηρεσίες μεταφορών και επικουρικές υπηρεσίες μεταφορών

Επιφύλαξη αριθ. 21 – Γεωργία, αλιεία και ύδρευση

Επιφύλαξη αριθ. 22 – Δραστηριότητες που αφορούν την ενέργεια

Επιφύλαξη αριθ. 23 – Άλλες υπηρεσίες που δεν περιλαμβάνονται σε καμία κατηγορία

Επιφύλαξη αριθ. 1 – Όλοι οι τομείς

Τομέας: Όλοι οι τομείς

Είδος επιφύλαξης: Πρόσβαση στην αγορά

Εθνική μεταχείριση

Μεταχείριση του μάλλον ευνοουμένου κράτους

Ανώτερα διοικητικά στελέχη και διοικητικά συμβούλια

Απαιτήσεις επιδόσεων

Τοπική παρουσία

Υποχρεώσεις για νομικές υπηρεσίες

Κεφάλαιο/Τμήμα: Ελευθέρωση των επενδύσεων, Διασυνοριακές συναλλαγές στον τομέα των υπηρεσιών και Κανονιστικό πλαίσιο για νομικές υπηρεσίες

Περιγραφή:

Η ΕΕ διατηρεί το δικαίωμα να θεσπίζει ή να διατηρεί κάθε μέτρο που αφορά τα εξής σημεία:

α) Σύσταση

Αναφορικά με: Απελευθέρωση των επενδύσεων – Πρόσβαση στην αγορά:

Η ΕΕ: Οι υπηρεσίες που θεωρούνται υπηρεσίες κοινής ωφελείας σε εθνικό ή τοπικό επίπεδο μπορεί να αποτελούν αντικείμενο κρατικών μονοπωλίων ή αποκλειστικών δικαιωμάτων που χορηγούνται σε ιδιωτικούς φορείς εκμετάλλευσης.

Υπηρεσίες κοινής ωφελείας υπάρχουν σε τομείς όπως οι συναφείς υπηρεσίες παροχής επιστημονικών και τεχνικών συμβουλών, οι υπηρεσίες έρευνας και ανάπτυξης (E&A) στα πεδία των κοινωνικών και ανθρωπιστικών επιστημών, οι υπηρεσίες τεχνικών δοκιμών και αναλύσεων, οι περιβαλλοντικές υπηρεσίες, οι υπηρεσίες υγείας, οι υπηρεσίες μεταφορών και οι επικουρικές υπηρεσίες για όλα τα μέσα μεταφοράς. Τα αποκλειστικά δικαιώματα για τις εν λόγω υπηρεσίες παρέχονται συχνά σε ιδιωτικούς επιχειρηματικούς παράγοντες, για παράδειγμα σε επιχειρηματικούς παράγοντες που έχουν λάβει παραχωρήσεις από δημόσιες αρχές, με την επιφύλαξη ειδικών υποχρεώσεων για τις υπηρεσίες. Δεδομένου ότι οι υπηρεσίες κοινής ωφελείας υπάρχουν και σε τοπικό επίπεδο, είναι πρακτικά αδύνατο να καταρτιστεί λεπτομερής και εξαντλητικός κατάλογος ανά τομέα. Η παρούσα επιφύλαξη δεν ισχύει για τις τηλεπικοινωνίες ούτε για τις υπηρεσίες πληροφορικής και τις συναφείς υπηρεσίες.

Αναφορικά με: Ελευθέρωση των επενδύσεων – Πρόσβαση στην αγορά, Εθνική μεταχείριση· Διασυνοριακές συναλλαγές στον τομέα των υπηρεσιών – Πρόσβαση στην αγορά, Εθνική μεταχείριση και Κανονιστικό πλαίσιο για νομικές υπηρεσίες – Υποχρεώσεις:



Στη FI: Περιορισμοί όσον αφορά το δικαίωμα κτήσης και κατοχής ακινήτων στις Νήσους Åland, χωρίς άδεια από τις αρμόδιες αρχές των Νήσων, για τα φυσικά πρόσωπα που δεν είναι πολίτες της περιφέρειας των Νήσων Åland και για τα νομικά πρόσωπα. Περιορισμοί όσον αφορά το δικαίωμα εγκατάστασης και άσκησης οικονομικών δραστηριοτήτων εκ μέρους φυσικών προσώπων τα οποία δεν είναι πολίτες της περιφέρειας των Νήσων Åland, ή εκ μέρους κάθε επιχείρησης, χωρίς άδεια από τις αρμόδιες αρχές των Νήσων Åland.

Υφιστάμενα μέτρα:

FI: Ahvenanmaan maanhankintalaki (νόμος περί κτήσης γης στις Νήσους Åland) (3/1975), s. 2· και Ahvenanmaan itsehallintolaki (Νόμος περί της αυτονομίας των Νήσων Åland) (1144/1991), άρθρο 11.

Αναφορικά με: Ελευθέρωση των επενδύσεων – Πρόσβαση στην αγορά, Εθνική μεταχείριση, Απαιτήσεις επιδόσεων, Ανώτερα διοικητικά στελέχη και διοικητικά συμβούλια· Κανονιστικό πλαίσιο για νομικές υπηρεσίες – Υποχρεώσεις:

Στη FR: Σύμφωνα με τα άρθρα L151-1 και 151-1 επ. του γαλλικού χρηματοοικονομικού και νομισματικού κώδικα, για την πραγματοποίηση ξένων επενδύσεων στη Γαλλία, σε τομείς που αναφέρονται στο άρθρο R.151-3 του χρηματοοικονομικού και νομισματικού κώδικα, απαιτείται εκ των προτέρων έγκριση από τον υπουργό Οικονομίας.

Υφιστάμενα μέτρα:

FR: Όπως παρατίθενται στο στοιχείο «Περιγραφή» που αναφέρεται ανωτέρω.

Αναφορικά με: Ελευθέρωση των επενδύσεων – Εθνική μεταχείριση, Ανώτερα διοικητικά στελέχη και διοικητικά συμβούλια:

Στη FR: Η ξένη συμμετοχή σε πρόσφατα ιδιωτικοποιηθείσες εταιρείες μπορεί να περιορίζεται σε μεταβλητό ποσοστό του δημόσιου μετοχικού κεφαλαίου που καθορίζεται, κατά περίπτωση, από τη γαλλική κυβέρνηση. Για την άσκηση ορισμένων εμπορικών, βιομηχανικών ή βιοτεχνικών δραστηριοτήτων, απαιτείται ειδική άδεια αν ο διευθύνων σύμβουλος δεν διαθέτει άδεια διαμονής.

Αναφορικά με: Ελευθέρωση των επενδύσεων – Πρόσβαση στην αγορά και Κανονιστικό πλαίσιο για νομικές υπηρεσίες – Υποχρεώσεις:

Στην HU: Η σύσταση πρέπει να έχει τη μορφή εταιρείας περιορισμένης ευθύνης, συμμετοχικής εταιρείας (joint-stock company) ή γραφείου αντιπροσωπείας. Δεν επιτρέπεται η αρχική είσοδος με τη μορφή υποκαταστήματος, εκτός από την περίπτωση των χρηματοπιστωτικών υπηρεσιών.

Αναφορικά με: Απελευθέρωση των επενδύσεων – Πρόσβαση στην αγορά, Εθνική μεταχείριση:

Στη BG: Για ορισμένες οικονομικές δραστηριότητες που σχετίζονται με την εκμετάλλευση ή χρήση κρατικής ή δημόσιας περιουσίας απαιτείται παραχώρηση που γίνεται βάσει των διατάξεων του νόμου περί συμβάσεων παραχώρησης.

Οι εμπορικές εταιρείες στις οποίες το κράτος ή κάποιος δήμος κατέχει μερίδιο του κεφαλαίου που υπερβαίνει το 50 % δεν επιτρέπεται να εκτελούν συναλλαγές με σκοπό τη διάθεση πάγιων στοιχείων ενεργητικού της εταιρείας, για τη σύναψη συμβάσεων απόκτησης μεριδίου συμμετοχής, χρηματοδοτικής μίσθωσης, κοινής δραστηριότητας, πίστωσης, εξασφάλισης παραδοτέων, καθώς και για τυχόν ενοχές που προκύπτουν από συναλλαγματικές, εκτός εάν επιτρέπονται από τον Οργανισμό Ιδιωτικοποίησης ή από άλλο κρατικό ή περιφερειακό φορέα, ανάλογα με το ποια αρχή είναι αρμόδια. Η παρούσα επιφύλαξη δεν ισχύει για τις εξορυκτικές και λατομικές δραστηριότητες, οι οποίες υπόκεινται σε χωριστή επιφύλαξη στον πίνακα της Ένωσης στο Παράρτημα 19 της παρούσας συμφωνίας.

Στην ΙΤ: Η κυβέρνηση μπορεί να ασκεί ορισμένες ειδικές εξουσίες όσον αφορά επιχειρήσεις που δραστηριοποιούνται στους τομείς της άμυνας και της εθνικής ασφάλειας, και σε ορισμένες δραστηριότητες στρατηγικής σημασίας στους τομείς της ενέργειας, των μεταφορών και των επικοινωνιών. Αυτό ισχύει για όλα τα νομικά πρόσωπα που εκτελούν δραστηριότητες οι οποίες θεωρούνται στρατηγικής σημασίας στους τομείς της άμυνας και της εθνικής ασφάλειας, όχι μόνο τις ιδιωτικοποιημένες εταιρείες.

Σε περίπτωση που υπάρχει επαπειλούμενη σοβαρή βλάβη των ουσιωδών συμφερόντων του τομέα άμυνας και εθνικής ασφάλειας, η κυβέρνηση διαθέτει τις ακόλουθες ειδικές εξουσίες:

- α) να επιβάλλει ειδικούς όρους για την αγορά μετοχών·
- β) να ασκεί βέτο στην έγκριση ψηφισμάτων που αφορούν ειδικές λειτουργίες, όπως μεταφορά, συγχώνευση, διάσπαση και αλλαγή δραστηριότητας· ή
- γ) να απορρίπτει την απόκτηση μετοχών, σε περίπτωση που ο αγοραστής επιδιώκει να διατηρεί επίπεδο συμμετοχής στο κεφάλαιο που ενδέχεται να θίγει τα συμφέροντα του τομέα άμυνας και εθνικής ασφάλειας.

Κάθε ψήφισμα, νομική πράξη και συναλλαγή (όπως μεταφορά, συγχώνευση, διάσπαση, αλλαγή δραστηριότητας ή τερματισμός λειτουργίας) που αφορά στρατηγικά στοιχεία ενεργητικού στους τομείς της ενέργειας, των μεταφορών και των επικοινωνιών κοινοποιείται από την ενδιαφερόμενη εταιρεία στο γραφείο του πρωθυπουργού. Ειδικότερα, κοινοποιούνται αποκτήσεις από κάθε φυσικό ή νομικό πρόσωπο εκτός της Ευρωπαϊκής Ένωσης που παρέχουν στο εν λόγω πρόσωπο έλεγχο επί της εταιρείας.

Ο πρωθυπουργός δύναται να ασκεί τις ακόλουθες ειδικές εξουσίες:

- α) να ασκεί βέτο σε κάθε ψήφισμα, νομική πράξη και συναλλαγή που συνιστά εξαιρετική απειλή σοβαρής βλάβης για το δημόσιο συμφέρον στους τομείς της ασφάλειας και της λειτουργίας των δικτύων και του εφοδιασμού·
- β) να επιβάλλει ειδικούς όρους για τη διασφάλιση του δημόσιου συμφέροντος· ή
- γ) να απορρίπτει μια κτήση σε εξαιρετικές περιπτώσεις όπου αυτή εγκυμονεί κίνδυνο για τα ουσιώδη συμφέροντα του κράτους.

Τα κριτήρια βάσει των οποίων αξιολογείται η πραγματική ή εξαιρετική απειλή και οι όροι και οι διαδικασίες για την άσκηση των ειδικών εξουσιών ορίζονται από τον νόμο.

Υφιστάμενα μέτρα:

IT: Νόμος 56/2012 περί των ειδικών εξουσιών στις εταιρείες που δραστηριοποιούνται στον τομέα της άμυνας και της εθνικής ασφάλειας, της ενέργειας, των μεταφορών και των επικοινωνιών· και Πρωθυπουργικό διάταγμα DPCM 253 της 30.11.2012 για τον καθορισμό των δραστηριοτήτων στρατηγικής σημασίας στον τομέα της άμυνας και της εθνικής ασφάλειας.

Αναφορικά με: Ελευθέρωση των επενδύσεων – Πρόσβαση στην αγορά, Εθνική μεταχείριση, Μεταχείριση τουμάλλον ευνοουμένου κράτους, Απαιτήσεις επιδόσεων, Ανώτερα διοικητικά στελέχη και διοικητικά συμβούλια:

Στη LT: Επιχειρήσεις, τομείς και εγκαταστάσεις στρατηγικής σημασίας για την εθνική ασφάλεια.

Υφιστάμενα μέτρα:

LT: Νόμος αριθ. IX-1132 περί προστασίας σημαντικών αντικειμένων για τη διασφάλιση της εθνικής ασφάλειας της Δημοκρατίας της Λιθουανίας, της 10ης Οκτωβρίου 2002 (όπως τροποποιήθηκε τελευταία στις 12 Ιανουαρίου 2018, αριθ. XIII-992).

Αναφορικά με: Ελευθέρωση των επενδύσεων Εθνική μεταχείριση και Ανώτερα διοικητικά στελέχη και διοικητικά συμβούλια:

Στη SE: Απαιτήσεις που εισάγουν διακρίσεις όσον αφορά τους ιδρυτικούς εταίρους, τα ανώτερα διοικητικά στελέχη και τα διοικητικά συμβούλια, σε περίπτωση ένταξης νέων μορφών νομικών ενώσεων στο σουηδικό δίκαιο.

β) Απόκτηση ακίνητης περιουσίας

Αναφορικά με: Ελευθέρωση των επενδύσεων – Πρόσβαση στην αγορά, Εθνική μεταχείριση, Ανώτερα διοικητικά στελέχη και διοικητικά συμβούλια:

Στην HU: Η απόκτηση κρατικών περιουσιακών στοιχείων.

Αναφορικά με: Απελευθέρωση των επενδύσεων – Πρόσβαση στην αγορά, Εθνική μεταχείριση:

Στην HU: Η απόκτηση αρόσιμης γης από αλλοδαπά νομικά πρόσωπα και φυσικά πρόσωπα που είναι μη διαμένοντες.

Υφιστάμενα μέτρα:

HU: Νόμος CXXII του 2013 σχετικά με τη μεταβίβαση γεωργικών και δασικών γαιών [Κεφάλαιο II (παράγραφοι 6-36) και Κεφάλαιο IV (παράγραφοι 38-59)]· και Νόμος CCXII του 2013 σχετικά με τα μεταβατικά μέτρα και ορισμένες διατάξεις που σχετίζονται με τον νόμο CXXII του 2013 σχετικά με τη μεταβίβαση γεωργικών και δασικών γαιών [Κεφάλαιο IV (παράγραφοι 8-20)].

Στη LV: Η απόκτηση αγροτικών εκτάσεων από υπηκόους του Ηνωμένου Βασιλείου ή τρίτης χώρας.

Υφιστάμενα μέτρα:

LV: Νόμος περί ιδιωτικοποίησης εκτάσεων γης σε αγροτικές περιοχές, άρθρα 28, 29, 30.

Στη SK: Αλλοδαπές εταιρείες ή φυσικά πρόσωπα δεν επιτρέπεται να αποκτήσουν γεωργικές και δασικές εκτάσεις γης εκτός των ορίων της δομημένης περιοχής ενός δήμου και ορισμένα άλλα είδη εκτάσεων (π.χ. φυσικούς πόρους, λίμνες, ποταμούς, δημόσιες οδούς κ.λπ.).

Υφιστάμενα μέτρα:

SK: Νόμος αριθ. 44/1988 σχετικά με την προστασία και εκμετάλλευση των φυσικών πόρων·  
Νόμος αριθ. 229/1991 σχετικά με τη ρύθμιση της ιδιοκτησίας γης και άλλης γεωργικής περιουσίας·  
Νόμος αριθ. 460/1992 Σύνταγμα της Σλοβακικής Δημοκρατίας·  
Νόμος αριθ. 180/1995 σχετικά με ορισμένα μέτρα για το ιδιοκτησιακό καθεστώς γης·  
Νόμος αριθ. 202/1995 περί ξένου συναλλάγματος·  
Νόμος αριθ. 503/2003 σχετικά με την απόδοση κυριότητας γης·  
Νόμος αριθ. 326/2005 περί δασών· και  
Νόμος αριθ. 140/2014 σχετικά με την απόκτηση κυριότητας γεωργικών εκτάσεων.

Αναφορικά με: Ελευθέρωση των επενδύσεων – Εθνική μεταχείριση και Διασυνοριακές συναλλαγές στον τομέα των υπηρεσιών – Τοπική παρουσία:

Στη BG: Τα αλλοδαπά φυσικά και νομικά πρόσωπα δεν μπορούν να αποκτήσουν γη. Τα νομικά πρόσωπα της Βουλγαρίας με αλλοδαπή συμμετοχή δεν μπορούν να αποκτήσουν γεωργικές εκτάσεις. Τα αλλοδαπά νομικά πρόσωπα και τα αλλοδαπά φυσικά πρόσωπα που διαμένουν μόνιμα στο εξωτερικό μπορούν να αποκτήσουν κτίρια και δικαιώματα ιδιοκτησίας σε ακίνητα (δικαίωμα χρήσης, δικαίωμα ανέγερσης οικοδομής, δικαίωμα ανέγερσης ανωδομής και δουλείες). Τα αλλοδαπά φυσικά πρόσωπα που διαμένουν μόνιμα στο εξωτερικό, τα αλλοδαπά νομικά πρόσωπα στα οποία η αλλοδαπή συμμετοχή εξασφαλίζει την πλειοψηφία στη λήψη αποφάσεων ή αναστέλλει τη λήψη αποφάσεων μπορούν να αποκτήσουν, με την επιφύλαξη έγκρισης, δικαιώματα κυριότητας επί ακινήτων σε συγκεκριμένες γεωγραφικές περιοχές που ορίζει το Υπουργικό Συμβούλιο.

BG: Σύνταγμα της Δημοκρατίας της Βουλγαρίας, άρθρο 22· Νόμος περί ιδιοκτησίας και χρήσης γεωργικών εκτάσεων, άρθρο 3· και Νόμος περί δασών, άρθρο 10.

Στην EST: Φυσικά ή νομικά πρόσωπα που δεν είναι από τον ΕΟΧ ή από μέλη του Οργανισμού Οικονομικής Συνεργασίας και Ανάπτυξης μπορούν να αποκτήσουν ακίνητο το οποίο περιέχει γεωργική και/ή δασική έκταση μόνο κατόπιν άδειας από τον διοικητή της περιφέρειας και από το δημοτικό συμβούλιο, ενώ θα πρέπει επίσης να αποδείξουν όπως προβλέπεται από τον νόμο, ότι το ακίνητο θα χρησιμοποιηθεί με αποδοτικό και βιώσιμο τρόπο, σύμφωνα με τον σκοπό για τον οποίο αποκτήθηκε.

Υφιστάμενα μέτρα:

EST: Kinnisasja omandamise kitsendamise seadus (Νόμος περί των περιορισμών στην απόκτηση ακίνητης περιουσίας) κεφάλαια 2 και 3.

Αναφορικά με: Ελευθέρωση των επενδύσεων Πρόσβαση στην αγορά, Εθνική μεταχείριση και Διασυνοριακές συναλλαγές στον τομέα των υπηρεσιών – Πρόσβαση στην αγορά, Εθνική μεταχείριση:

Στη LT: Κάθε μέτρο που συνάδει με τις δεσμεύσεις που ανέλαβε η Ευρωπαϊκή Ένωση και ισχύουν στη Λιθουανία στο πλαίσιο της GATS όσον αφορά την απόκτηση γης. Η διαδικασία απόκτησης γης, οι σχετικοί όροι και προϋποθέσεις, καθώς και οι σχετικοί περιορισμοί ορίζονται βάσει του συνταγματικού νόμου, του νόμου περί γαιών και του νόμου περί απόκτησης γεωργικής γης. Ωστόσο, οι τοπικές διοικήσεις (δήμοι) και άλλες εθνικές οντότητες των μελών του Οργανισμού Οικονομικής Συνεργασίας και Ανάπτυξης και του Οργανισμού του Βορειοατλαντικού Συμφώνου που ασκούν οικονομικές δραστηριότητες στη Λιθουανία, οι οποίες ορίζονται βάσει του συνταγματικού νόμου σύμφωνα με τα κριτήρια ολοκλήρωσης της Ευρωπαϊκής Ένωσης και άλλα κριτήρια ολοκλήρωσης ως προς τα οποία έχει δεσμευτεί η Λιθουανία, επιτρέπεται να αποκτούν εκτάσεις μη γεωργικής γης που είναι αναγκαίες για την κατασκευή και τη λειτουργία κτιρίων και εγκαταστάσεων για την άμεση άσκηση των δραστηριοτήτων τους.



Υφιστάμενα μέτρα:

LT: Σύνταγμα της Δημοκρατίας της Λιθουανίας·

Συνταγματικός νόμος αριθ. I-1392, της 20ής Ιουνίου 1996, της Δημοκρατίας της Λιθουανίας όσον αφορά την εφαρμογή του άρθρου 47 παράγραφος 3 του Συντάγματος της Δημοκρατίας της Λιθουανίας, όπως τροποποιήθηκε τελευταία στις 20 Μαρτίου 2003, αριθ. IX-1381·

Νόμος περί γαιών, της 27ης Ιανουαρίου 2004, αριθ. IX-1983· και

Νόμος αριθ. XII-854, της 24ης Απριλίου 2014, περί απόκτησης γεωργικής γης.

γ) Αναγνώριση

Αναφορικά με: Απελευθέρωση των επενδύσεων – Εθνική μεταχείριση και Διασυνοριακές συναλλαγές στον τομέα των υπηρεσιών – Εθνική μεταχείριση:

Στην ΕΕ: Οι οδηγίες της Ένωσης για την αμοιβαία αναγνώριση πτυχίων και λοιπών επαγγελματικών τίτλων ισχύουν μόνο για τους πολίτες της Ένωσης. Το δικαίωμα άσκησης κλειστού επαγγέλματος σε κάποιο κράτος μέλος δεν παρέχει δικαίωμα άσκησης του επαγγέλματος σε άλλο κράτος μέλος.

δ) Μεταχείριση του μάλλον ευνοουμένου κράτους

Αναφορικά με: Ελευθέρωση των επενδύσεων – Μεταχείριση του μάλλον ευνοουμένου κράτους και Διασυνοριακές συναλλαγές στον τομέα των υπηρεσιών – Μεταχείριση του μάλλον ευνοουμένου κράτους και Κανονιστικό πλαίσιο για νομικές υπηρεσίες – Υποχρεώσεις:

Η ΕΕ: Εξασφάλιση διαφοροποιημένης μεταχείρισης σε τρίτη χώρα σύμφωνα με διεθνείς επενδυτικές συμφωνίες ή άλλη εμπορική συμφωνία που ισχύει ή υπογράφηκε πριν από την ημερομηνία έναρξης ισχύος της παρούσας Συμφωνίας.

Η ΕΕ: Εξασφάλιση διαφοροποιημένης μεταχείρισης σε τρίτη χώρα σύμφωνα με υφιστάμενη ή μελλοντική διμερή ή πολυμερή συμφωνία η οποία:

- i) δημιουργεί εσωτερική αγορά υπηρεσιών και επενδύσεων·
- ii) παρέχει το δικαίωμα εγκατάστασης· ή
- iii) ζητεί την προσέγγιση της νομοθεσίας σε έναν ή περισσότερους οικονομικούς τομείς.

Ως «εσωτερική αγορά υπηρεσιών και επενδύσεων» νοείται ο χώρος χωρίς εσωτερικά σύνορα στον οποίο διασφαλίζεται η ελεύθερη κυκλοφορία των υπηρεσιών, των κεφαλαίων και των προσώπων.

Ως «δικαίωμα εγκατάστασης» νοείται η υποχρέωση ουσιαστικής κατάργησης όλων των φραγμών που παρεμποδίζουν την εγκατάσταση μεταξύ των μερών της διμερούς ή πολυμερούς συμφωνίας με την έναρξη ισχύος της εν λόγω συμφωνίας. Το δικαίωμα εγκατάστασης περιλαμβάνει το δικαίωμα των υπηκόων των μερών της διμερούς ή πολυμερούς συμφωνίας να συστήνουν και να διαχειρίζονται επιχειρήσεις με τους ίδιους όρους που προβλέπονται για τους υπηκόους από τη νομοθεσία του μέρους όπου βρίσκεται εγκατεστημένη η επιχείρηση.

Ως προσέγγιση της νομοθεσίας νοείται:

- i) η εναρμόνιση της νομοθεσίας ενός ή περισσότερων μερών της διμερούς ή πολυμερούς συμφωνίας με τη νομοθεσία του άλλου μέρους ή των άλλων μερών της συμφωνίας· ή
- ii) η ενσωμάτωση της κοινής νομοθεσίας στο δίκαιο των μερών της διμερούς ή πολυμερούς συμφωνίας.

Μια τέτοια εναρμόνιση ή ενσωμάτωση πραγματοποιείται ή θεωρείται ότι έχει πραγματοποιηθεί μόνον από τη στιγμή που εντάσσεται στη νομοθεσία του μέρους ή των μερών της διμερούς ή πολυμερούς συμφωνίας.

Υφιστάμενα μέτρα:

ΕΕ: Συμφωνία για τον Ευρωπαϊκό Οικονομικό Χώρο·  
Συμφωνίες σταθεροποίησης·  
Διμερείς συμφωνίες ΕΕ-Ελβετικής Συνομοσπονδίας· και  
σφαιρικές και σε βάθος συμφωνίες ελευθέρων συναλλαγών.

Η ΕΕ: Εξασφάλιση διαφοροποιημένης μεταχείρισης σχετικά με το δικαίωμα εγκατάστασης σε υπηκόους ή επιχειρήσεις μέσω υφιστάμενων ή μελλοντικών διμερών συμφωνιών μεταξύ των ακόλουθων κρατών μελών: BE, DE, DK, EL, ES, FR, IE, IT, LU, NL, PT και οποιασδήποτε από τις ακόλουθες χώρες ή τα ακόλουθα πριγκιπάτα: Ανδόρα, Μονακό, Άγιος Μαρίνος και Κράτος της Πόλεως του Βατικανού.

Στις DK, FI, SE: Μέτρα που έχουν λάβει η Δανία, η Σουηδία και η Φινλανδία με σκοπό την προώθηση της σκανδιναβικής συνεργασίας, όπως:

- α) χρηματοδοτική στήριξη έργων έρευνας και ανάπτυξης (E&A) (Nordic Industrial Fund)·
- β) χρηματοδότηση μελετών σκοπιμότητας για διεθνή έργα (Nordic Fund for Project Exports)· και
- γ) χρηματοοικονομική βοήθεια σε εταιρείες που χρησιμοποιούν περιβαλλοντική τεχνολογία (Nordic Environment Finance Corporation). Ο σκοπός της Χρηματοδοτικής Συνεργασίας του Βορρά για το Περιβάλλον (NEFCO) είναι η προώθηση επενδύσεων περιβαλλοντικού ενδιαφέροντος στις σκανδιναβικές χώρες, με έμφαση στην Ανατολική Ευρώπη.

Η παρούσα επιφύλαξη δεν θίγει την εξαίρεση των συμβάσεων από ένα Μέρος ή των επιδοτήσεων κατά το άρθρο 123 παράγραφοι 6 και 7 της παρούσας συμφωνίας.

Στην PL: Προτιμησιακοί όροι όσον αφορά την εγκατάσταση ή τη διασυνοριακή παροχή υπηρεσιών, οι οποίοι ενδέχεται να περιλαμβάνουν την εξάλειψη ή την τροποποίηση ορισμένων περιορισμών που περιλαμβάνονται στον κατάλογο των επιφυλάξεων που εφαρμόζονται στην Πολωνία, μπορούν να επεκταθούν μέσω εμπορικών συμφωνιών και συμφωνιών πλοήγησης.

Στην PT: Άρση των απαιτήσεων ιθαγένειας για την άσκηση ορισμένων δραστηριοτήτων και επαγγελμάτων από φυσικά πρόσωπα που παρέχουν υπηρεσίες για χώρες στις οποίες η πορτογαλική είναι η επίσημη γλώσσα (Ανγκόλα, Βραζιλία, Πράσινο Ακρωτήριο, Γουινέα Μπισάου, Ισημερινή Γουινέα, Μοζαμβίκη, Σάο Τομέ και Πρίνσιπε και Ανατολικό Τιμόρ).

ε) Όπλα, πυρομαχικά και πολεμικό υλικό

Αναφορικά με: Ελευθέρωση των επενδύσεων – Πρόσβαση στην αγορά, Εθνική μεταχείριση, Μεταχείριση του μάλλον ευνοουμένου κράτους, Ανώτερα διοικητικά στελέχη και διοικητικά συμβούλια, Απαιτήσεις επιδόσεων και Διασυννοριακές συναλλαγές στον τομέα των υπηρεσιών – Πρόσβαση στην αγορά, Εθνική μεταχείριση, Μεταχείριση του μάλλον ευνοουμένου κράτους, Τοπική παρουσία:

Στην ΕΕ: Παραγωγή ή διανομή ή εμπορία όπλων, πυρομαχικών και πολεμικού υλικού. Το πολεμικό υλικό περιορίζεται σε κάθε προϊόν που προορίζεται και κατασκευάζεται αποκλειστικά για στρατιωτική χρήση, σε σχέση με τη διεξαγωγή πολέμου ή αμυντικών δραστηριοτήτων.

Επιφύλαξη αριθ. 2 – Επαγγελματικές υπηρεσίες – εκτός από τις υπηρεσίες που σχετίζονται με την υγεία

Τομέας: Επαγγελματικές υπηρεσίες – νομικές υπηρεσίες: υπηρεσίες συμβολαιογράφων και δικαστικών επιμελητών· υπηρεσίες λογιστικής και τήρησης λογιστικών βιβλίων· υπηρεσίες λογιστικού ελέγχου, υπηρεσίες παροχής φοροτεχνικών συμβουλών· αρχιτεκτονικές υπηρεσίες και υπηρεσίες πολεοδομικού σχεδιασμού, υπηρεσίες μηχανικού και ολοκληρωμένες υπηρεσίες μηχανικού

Ταξινόμηση του κλάδου οικονομικής δραστηριότητας: Μέρος της CPC 861, μέρος της 87902, 862, 863, 8671, 8672, 8673, 8674, μέρος της 879

Είδος επιφύλαξης:

Πρόσβαση στην αγορά

Εθνική μεταχείριση

Μεταχείριση του μάλλον ευνοουμένου κράτους

Ανώτερα διοικητικά στελέχη και διοικητικά συμβούλια

Κεφάλαιο: Ελευθέρωση των επενδύσεων και Διασυνοριακές συναλλαγές στον τομέα των υπηρεσιών

Περιγραφή:

Η ΕΕ διατηρεί το δικαίωμα να θεσπίζει ή να διατηρεί κάθε μέτρο που αφορά τα εξής σημεία:

## α) Νομικές υπηρεσίες

Αναφορικά με: Ελευθέρωση των επενδύσεων – Πρόσβαση στην αγορά, Εθνική μεταχείριση, Ανώτερα διοικητικά στελέχη και διοικητικά συμβούλια και Διασυνοριακές συναλλαγές στον τομέα των υπηρεσιών – Πρόσβαση στην αγορά, Εθνική μεταχείριση:

Η ΕΕ, με εξαίρεση τη ΣΕ: Παροχή νομικών συμβουλευτικών υπηρεσιών και υπηρεσιών άδειας, τεκμηρίωσης και πιστοποίησης που παρέχονται από επαγγελματίες νομικούς στους οποίους έχουν εκχωρηθεί δημόσια αξιώματα, όπως οι συμβολαιογράφοι, οι «huissiers de justice» ή άλλοι «officiers publics et ministériels», και κάθε μέτρο που αφορά υπηρεσίες που παρέχονται από δικαστικούς επιμελητές οι οποίοι διορίζονται μέσω επίσημης πράξης της κυβέρνησης (μέρος της CPC 861, μέρος της 87902).

Αναφορικά με: Ελευθέρωση των επενδύσεων – Μεταχείριση του μάλλον ευνοουμένου κράτους και Διασυνοριακές συναλλαγές στον τομέα των υπηρεσιών – Μεταχείριση του μάλλον ευνοουμένου κράτους:

Στη ΒG: Η πλήρης εθνική μεταχείριση της εγκατάστασης και λειτουργίας των εταιρειών, καθώς και της παροχής υπηρεσιών, ενδέχεται να επεκταθεί ώστε να καλύπτει μόνον εταιρείες με έδρα σε χώρες με τις οποίες έχουν συναφθεί ή πρόκειται να συναφθούν προτιμησιακές ρυθμίσεις, καθώς και πολίτες των εν λόγω χωρών (μέρος της CPC 861).

Στη LT: Η άσκηση δικηγορίας ενώπιον δικαστηρίων από δικηγόρους ξένων χωρών είναι δυνατή μόνο βάσει διεθνών συμφωνιών (μέρος της CPC 861), συμπεριλαμβανομένων ειδικών διατάξεων που αφορούν την εκπροσώπηση ενώπιον δικαστηρίων.

## β) Υπηρεσίες λογιστικής και τήρησης λογιστικών βιβλίων (CPC 8621 εκτός από τις ελεγκτικές υπηρεσίες, 86213, 86219, 86220)

Αναφορικά με: Διασυνοριακές συναλλαγές στον τομέα των υπηρεσιών – Πρόσβαση στην αγορά:

Στην HU: Διασυνοριακές δραστηριότητες λογιστικής και τήρησης λογιστικών βιβλίων.

Υφιστάμενα μέτρα:

HU: Νόμος C του 2000<sup>\*</sup> και Νόμος LXXV του 2007.

γ) Ελεγκτικές υπηρεσίες (CPC – 86211, 86212, εκτός από τις υπηρεσίες λογιστικής και τήρησης λογιστικών βιβλίων)

Αναφορικά με: Διασυνοριακές συναλλαγές στον τομέα των υπηρεσιών – Εθνική μεταχείριση:

Στη BG: Ανεξάρτητος οικονομικός έλεγχος διενεργείται από ορκωτούς λογιστές που είναι μέλη του Ινστιτούτου Ορκωτών Λογιστών. Υπό τον όρο της αμοιβαιότητας, το Ινστιτούτο Ορκωτών Λογιστών καταχωρεί ελεγκτική οντότητα του Ηνωμένου Βασιλείου ή τρίτης χώρας εφόσον αυτή προσκομίσει αποδείξεις ότι:

- α) τρία τέταρτα των μελών των διαχειριστικών οργάνων και των ορκωτών λογιστών που εκτελούν λογιστικούς ελέγχους εκ μέρους του φορέα πληρούν απαιτήσεις ισοδύναμες με εκείνες που ισχύουν για τους Βούλγαρους ορκωτούς λογιστές και έχουν υποβληθεί με επιτυχία στις σχετικές εξετάσεις·
- β) ο φορέας διενέργειας λογιστικών ελέγχων εκτελεί ανεξάρτητο οικονομικό έλεγχο που πληροί τις απαιτήσεις για ανεξαρτησία και αντικειμενικότητα· και



- γ) ο φορέας διενέργειας λογιστικών ελέγχων δημοσιεύει στον ιστότοπό του ετήσια έκθεση διαφάνειας ή προβαίνει σε άλλη αντίστοιχη υποχρεωτική δημοσίευση σε περίπτωση που ασκεί λογιστικό έλεγχο σε φορείς δημόσιου συμφέροντος.

Υφιστάμενα μέτρα:

BG: Νόμος περί των ανεξάρτητων οικονομικών ελέγχων.

Αναφορικά με: Ελευθέρωση των επενδύσεων – Πρόσβαση στην αγορά, Εθνική μεταχείριση, Ανώτερα διοικητικά στελέχη και διοικητικά συμβούλια:

Στην CZ: Μόνο ένα νομικό πρόσωπο του οποίου ποσοστό τουλάχιστον 60 % των μετοχών ή των δικαιωμάτων ψήφου προορίζονται αποκλειστικά για υπηκόους της Τσεχικής Δημοκρατίας ή των κρατών μελών της Ευρωπαϊκής Ένωσης μπορεί να λάβει άδεια διενέργειας λογιστικών ελέγχων στην Τσεχική Δημοκρατία.

Υφιστάμενα μέτρα:

CZ: Νόμος της 14ης Απριλίου 2009 αριθ. 93/2009 Συλλ., περί ελεγκτών

Αναφορικά με: Διασυνοριακές συναλλαγές στον τομέα των υπηρεσιών – Πρόσβαση στην αγορά:

Στην HU: Διασυνοριακή παροχή ελεγκτικών υπηρεσιών.

Υφιστάμενα μέτρα:

HU: Νόμος C του 2000<sup>1</sup> και Νόμος LXXV του 2007.

Στην PT: Διασυνοριακή παροχή ελεγκτικών υπηρεσιών.

δ) Αρχιτεκτονικές υπηρεσίες και υπηρεσίες πολεοδομικού σχεδιασμού (CPC 8674)

Αναφορικά με: Διασυνοριακές συναλλαγές στον τομέα των υπηρεσιών – Πρόσβαση στην αγορά,  
Εθνική μεταχείριση:

Στην HR: Διασυνοριακή παροχή υπηρεσιών πολεοδομικού σχεδιασμού.

Επιφύλαξη αριθ. 3 – Επαγγελματικές υπηρεσίες – υπηρεσίες στον τομέα της υγείας και λιανική πώληση φαρμάκων

Τομέας: Επαγγελματικές υπηρεσίες στον τομέα της υγείας και λιανική πώληση φαρμάκων και ιατρικών και ορθοπεδικών ειδών, άλλες υπηρεσίες που παρέχονται από φαρμακοποιούς

Ταξινόμηση του κλάδου CPC 63211, 85201, 9312, 9319, 93121

οικονομικής

δραστηριότητας:

Είδος επιφύλαξης: Πρόσβαση στην αγορά

Εθνική μεταχείριση

Ανώτερα διοικητικά στελέχη και διοικητικά συμβούλια

Απαιτήσεις επιδόσεων

Τοπική παρουσία

Κεφάλαιο: Ελευθέρωση των επενδύσεων και Διασυνοριακές συναλλαγές στον τομέα των υπηρεσιών

Περιγραφή:

Η ΕΕ διατηρεί το δικαίωμα να θεσπίζει ή να διατηρεί κάθε μέτρο που αφορά τα εξής σημεία:

- α) Ιατρικές και οδοντιατρικές υπηρεσίες: υπηρεσίες που παρέχονται από μαιές, νοσηλευτές, φυσιοθεραπευτές, ψυχολόγους και παραϊατρικό προσωπικό (CPC 63211, 85201, 9312, 9319, CPC 932)

Αναφορικά με: Ελευθέρωση των επενδύσεων – Πρόσβαση στην αγορά, Εθνική μεταχείριση, Ανώτερα διοικητικά στελέχη και διοικητικά συμβούλια και Διασυνοριακές συναλλαγές στον τομέα των υπηρεσιών – Πρόσβαση στην αγορά και Εθνική μεταχείριση:

Στη FI: Την παροχή του συνόλου των επαγγελματικών υπηρεσιών στον τομέα της υγείας, τόσο δημόσιας όσο και ιδιωτικής χρηματοδότησης, συμπεριλαμβανομένων των ιατρικών και οδοντιατρικών υπηρεσιών, των υπηρεσιών που παρέχονται από μαιές, φυσιοθεραπευτές και παραϊατρικό προσωπικό, καθώς και των υπηρεσιών που παρέχονται από ψυχολόγους, εκτός των υπηρεσιών που παρέχονται από νοσηλευτές (CPC 9312, 93191).

Υφιστάμενα μέτρα:

FI: Laki yksityisestä terveydenhuollosta (Νόμος για την ιδιωτική υγειονομική περίθαλψη) (152/1990).

Στη BG: Την παροχή του συνόλου των επαγγελματικών υπηρεσιών στον τομέα της υγείας, είτε με δημόσια είτε με ιδιωτική χρηματοδότηση, συμπεριλαμβανομένων των ιατρικών και οδοντιατρικών υπηρεσιών, των υπηρεσιών που παρέχονται από νοσηλευτές, μαιές, φυσιοθεραπευτές και παραϊατρικό προσωπικό, καθώς και των υπηρεσιών που παρέχονται από ψυχολόγους (CPC 9312, μέρος της 9319).

Υφιστάμενα μέτρα:

BG: Νόμος για τα ιδρύματα υγείας, τις επαγγελματικές οργανώσεις νοσηλευτών, μαιών και συναφούς εξειδικευμένου ιατρικού προσωπικού.

Αναφορικά με: Απελευθέρωση των επενδύσεων – Πρόσβαση στην αγορά, Εθνική μεταχείριση και Διασυνοριακές συναλλαγές στον τομέα των υπηρεσιών – Πρόσβαση στην αγορά και Εθνική μεταχείριση:

Στις CZ, MT: Παροχή του συνόλου των επαγγελματικών υπηρεσιών στον τομέα της υγείας, είτε με δημόσια είτε με ιδιωτική χρηματοδότηση, συμπεριλαμβανομένων των υπηρεσιών που παρέχονται από επαγγελματίες, όπως ιατροί, οδοντίατροι, μαιές, νοσηλευτές, φυσιοθεραπευτές, επαγγελματίες του παραϊατρικού τομέα, ψυχολόγοι, καθώς και άλλων συναφών υπηρεσιών (CPC 9312, μέρος της 9319).

Υφιστάμενα μέτρα:

CZ: Άρθρο αριθ. 296/2008 Συλλ., σχετικά με τη διαφύλαξη της ποιότητας και της ασφάλειας των ανθρώπινων ιστών και

κυττάρων που προορίζονται για χρήση στον άνθρωπο («νόμος περί ανθρώπινων ιστών και κυττάρων»):

Νόμος αριθ. 378/2007 Συλλ. για τα φάρμακα και για τροποποιήσεις σε ορισμένους συναφείς νόμους (νόμος περί φαρμάκων):

Νόμος αριθ. 268/2014 Συλλ. σχετικά με τα ιατροτεχνολογικά προϊόντα και την τροποποίηση του νόμου αριθ. 634/2004 Συλλ. σχετικά με τα διοικητικά τέλη, όπως τροποποιήθηκε μεταγενέστερα:

Νόμος αριθ. 285/2002 Συλλ., για τη δωρεά, τη λήψη και τη μεταμόσχευση ιστών και οργάνων και για την τροποποίηση ορισμένων νόμων (νόμος περί μεταμοσχεύσεων).

Νόμος αριθ. 372/2011 Συλλ., σχετικά με τις υπηρεσίες υγειονομικής περίθαλψης και τους όρους για την παροχή αυτών

Νόμος αριθ. 373/2011 Συλλ., περί ειδικών υπηρεσιών υγειονομικής περίθαλψης.

Αναφορικά με: Διασυνοριακές συναλλαγές στον τομέα των υπηρεσιών – Πρόσβαση στην αγορά, Εθνική μεταχείριση, Τοπική παρουσία:

Η ΕΕ, με την εξαίρεση της ΝL και της SE: Για την παροχή του συνόλου των επαγγελματικών υπηρεσιών στον τομέα της υγείας, είτε με δημόσια είτε με ιδιωτική χρηματοδότηση, συμπεριλαμβανομένων των υπηρεσιών που παρέχονται από επαγγελματίες, όπως ιατροί, οδοντίατροι, μαίες, νοσηλεύτες, φυσιοθεραπευτές, επαγγελματίες του παραϊατρικού τομέα και ψυχολόγοι, απαιτείται διαμονή. Οι υπηρεσίες αυτές μπορούν να παρέχονται μόνον από φυσικά πρόσωπα με φυσική παρουσία στο έδαφος της Ευρωπαϊκής Ένωσης (CPC 9312, μέρος της 93191).

Στο BE: Η διασυνοριακή παροχή του συνόλου των επαγγελματικών υπηρεσιών στον τομέα της υγείας, είτε με δημόσια είτε με ιδιωτική χρηματοδότηση, συμπεριλαμβανομένων των ιατρικών, οδοντιατρικών και μαιευτικών υπηρεσιών, καθώς και των υπηρεσιών που παρέχονται από νοσηλεύτες, φυσιοθεραπευτές, ψυχολόγους και παραϊατρικό προσωπικό. (μέρος της CPC 85201, 9312, μέρος της 93191).

Στην PT: (Επίσης αναφορικά με: Μεταχείριση του μάλλον ευνοουμένου κράτους) Όσον αφορά τα επαγγέλματα των φυσιοθεραπευτών, του παραϊατρικού προσωπικού και των ποδιάτρων, οι αλλοδαποί επαγγελματίες επιτρέπεται να ασκούν το επάγγελμα βάσει της αρχής της αμοιβαιότητας.

β) Κτηνιατρικές υπηρεσίες (CPC 932)

Αναφορικά με: Ελευθέρωση των επενδύσεων – Πρόσβαση στην αγορά, Εθνική μεταχείριση και Διασυνοριακές συναλλαγές στον τομέα των υπηρεσιών – Εθνική μεταχείριση, Τοπική παρουσία:

Στη BG: Κτηνιατρική μονάδα μπορεί να συσταθεί από φυσικό ή νομικό πρόσωπο.

Η άσκηση του κτηνιατρικού επαγγέλματος επιτρέπεται μόνο σε υπηκόους του ΕΟΧ και σε μόνιμους κατοίκους (η φυσική παρουσία είναι υποχρεωτική για τους μόνιμους κατοίκους).

Αναφορικά με: Διασυνοριακές συναλλαγές στον τομέα των υπηρεσιών – Πρόσβαση στην αγορά, Εθνική μεταχείριση:

Στις BE, LV: Διασυνοριακή παροχή κτηνιατρικών υπηρεσιών.

γ) Λιανική πώληση φαρμάκων και ιατρικών και ορθοπεδικών ειδών, άλλες υπηρεσίες που παρέχονται από φαρμακοποιούς (CPC 63211)

Αναφορικά με: Ελευθέρωση των επενδύσεων – Πρόσβαση στην αγορά και Διασυνοριακές συναλλαγές στον τομέα των υπηρεσιών – Τοπική παρουσία:

Η ΕΕ, με εξαίρεση τις EL, IE, LU, LT και NL: Για τον περιορισμό του αριθμού των προμηθευτών που δικαιούνται να παρέχουν συγκεκριμένη υπηρεσία σε συγκεκριμένη τοπική ζώνη ή περιοχή, χωρίς διακρίσεις. Ως εκ τούτου, μπορεί να διενεργηθεί εξέταση των οικονομικών αναγκών, όπου λαμβάνονται υπόψη παράγοντες όπως ο αριθμός των υφιστάμενων εγκαταστάσεων και οι επιπτώσεις σε αυτές, οι υποδομές μεταφορών, η πληθυσμιακή πυκνότητα ή η γεωγραφική διασπορά.

Η ΕΕ, με εξαίρεση τις BE, BG, EST, ES, IE και IT: Η ταχυδρομική παραγγελία είναι εφικτή μόνον από κράτη μέλη του ΕΟΧ, επομένως απαιτείται εγκατάσταση σε οποιαδήποτε από τις χώρες αυτές για τη λιανική πώληση φαρμάκων και ειδικών ιατρικών εμπορευμάτων στο ευρύ κοινό της Ένωσης.

Στην CZ: Το λιανικό εμπόριο είναι εφικτό μόνον από κράτη μέλη.

Στο BE: Το λιανικό εμπόριο φαρμακευτικών και ειδικών ιατρικών προϊόντων είναι εφικτό μόνο από φαρμακείο που είναι εγκατεστημένο στο Βέλγιο.

Στις BG, EST, ES, IT και LT: Διασυνοριακό λιανικό εμπόριο φαρμακευτικών προϊόντων.

Στις ΙΕ και LT: Διασυνοριακό λιανικό εμπόριο φαρμακευτικών προϊόντων που απαιτούν συνταγή.

Στην PL: Οι μεσάζοντες στο εμπόριο φαρμάκων θα πρέπει να είναι εγγεγραμμένοι σε μητρώο και να έχουν τόπο διαμονής ή καταστατική έδρα στο έδαφος της Δημοκρατίας της Πολωνίας.

Αναφορικά με: Ελευθέρωση των επενδύσεων – Πρόσβαση στην αγορά, Εθνική μεταχείριση, Ανώτερα διοικητικά στελέχη και διοικητικά συμβούλια, Απαιτήσεις επιδόσεων και Διασυνοριακές συναλλαγές στον τομέα των υπηρεσιών – Πρόσβαση στην αγορά, Εθνική μεταχείριση:

Στη FI: Λιανικό εμπόριο φαρμακευτικών ειδών και ιατρικών και ορθοπεδικών ειδών.

Αναφορικά με: Ελευθέρωση των επενδύσεων – Πρόσβαση στην αγορά, Εθνική μεταχείριση, Ανώτερα διοικητικά στελέχη και διοικητικά συμβούλια και Διασυνοριακές συναλλαγές στον τομέα των υπηρεσιών – Πρόσβαση στην αγορά, Εθνική μεταχείριση:

Στη SE: Λιανικό εμπόριο φαρμάκων και παροχή φαρμάκων στο ευρύ κοινό.

Υφιστάμενα μέτρα:

AT: Arzneimittelgesetz (νόμος περί φαρμάκων), BGBl. Nr. 185/1983 όπως τροποποιήθηκε, §§ 57, 59 και 59a και

Medizinproduktegesetz (Νόμος περί φαρμάκων), BGBl. Nr. 657/1996 όπως τροποποιήθηκε, § 99.

BE: Arrêté royal du 21 janvier 2009 portant instructions pour les pharmaciens και Arrêté royal du 10 novembre 1967 relatif à l'exercice des professions des soins de santé.



CZ: Νόμος αριθ. 378/2007 Συλλ., περί φαρμακευτικών ειδών, όπως τροποποιήθηκε· και Νόμος αριθ. 372/2011 Συλλ., σχετικά με τις υπηρεσίες υγειονομικής περίθαλψης, όπως τροποποιήθηκε.

FI: Lääkelaki (Νόμος περί φαρμάκων) (395/1987).

PL: Νόμος περί φαρμακευτικών ειδών, άρθρο 73α (Επίσημη Εφημερίδα του 2020, τεύχος 944, αριθ. 1493).

SE: Νόμος περί του εμπορίου φαρμάκων (2009:336)·

Κανονισμός περί του εμπορίου φαρμακευτικών ειδών (2009:659)· και

Ο Σουηδικός Οργανισμός Ιατρικών Προϊόντων έχει εγκρίνει περαιτέρω κανονισμούς, τα αναλυτικά στοιχεία των οποίων διατίθενται στο έγγραφο (LVFS 2009:9).

Επιφύλαξη αριθ. 4 – Υπηρεσίες προς επιχειρήσεις – υπηρεσίες έρευνας και ανάπτυξης

Τομέας: Υπηρεσίες έρευνας και ανάπτυξης

Ταξινόμηση του κλάδου CPC 851, 852 και 853

οικονομικής

δραστηριότητας:

Είδος επιφύλαξης: Πρόσβαση στην αγορά

Εθνική μεταχείριση

Κεφάλαιο: Διασυνοριακές συναλλαγές στον τομέα των υπηρεσιών

Περιγραφή:

Η ΕΕ διατηρεί το δικαίωμα να θεσπίζει ή να διατηρεί κάθε μέτρο που αφορά τα εξής σημεία:

Στη RO: Διασυνοριακή παροχή υπηρεσιών έρευνας και ανάπτυξης.

Υφιστάμενα μέτρα:

RO: Κυβερνητικό διάταγμα αριθ. 6/2011·

Διάταγμα του υπουργού Παιδείας και Έρευνας αριθ. 3548/2006· και Κυβερνητική απόφαση αριθ. 134/2011.

Επιφύλαξη αριθ. 5 – Υπηρεσίες προς επιχειρήσεις – κτηματομεσιτικές υπηρεσίες

Τομέας: Κτηματομεσιτικές υπηρεσίες

Ταξινόμηση του κλάδου CPC 821, 822

οικονομικής

δραστηριότητας:

Είδος επιφύλαξης: Πρόσβαση στην αγορά

Εθνική μεταχείριση

Κεφάλαιο: Διασυνοριακές συναλλαγές στον τομέα των υπηρεσιών

Περιγραφή:

Η ΕΕ διατηρεί το δικαίωμα να θεσπίζει ή να διατηρεί κάθε μέτρο που αφορά τα εξής σημεία:

Στις CZ και HU: Διασυνοριακή παροχή κτηματομεσιτικών υπηρεσιών.

Επιφύλαξη αριθ. 6 – Υπηρεσίες προς επιχειρήσεις – υπηρεσίες ενοικίασης ή χρηματοδοτικής μίσθωσης

Τομέας: Υπηρεσίες ενοικίασης ή χρηματοδοτικής μίσθωσης χωρίς χειριστή

Ταξινόμηση του κλάδου CPC 832

οικονομικής

δραστηριότητας:

Είδος επιφύλαξης: Πρόσβαση στην αγορά

Εθνική μεταχείριση

Κεφάλαιο: Διασυνοριακές συναλλαγές στον τομέα των υπηρεσιών

Περιγραφή:

Η ΕΕ διατηρεί το δικαίωμα να θεσπίζει ή να διατηρεί κάθε μέτρο που αφορά τα εξής σημεία:

Στις BE και FR: Διασυνοριακή παροχή υπηρεσιών χρηματοδοτικής μίσθωσης ή ενοικίασης χωρίς χειριστή όσον αφορά είδη προσωπικής ή οικιακής χρήσης.

Επιφύλαξη αριθ. 7 – Υπηρεσίες προς επιχειρήσεις – υπηρεσίες γραφείων είσπραξης οφειλών και υπηρεσίες εκτίμησης φερεγγυότητας

Τομέας: Υπηρεσίες γραφείων είσπραξης οφειλών, υπηρεσίες εκτίμησης φερεγγυότητας

Ταξινόμηση του κλάδου CPC 87901, 87902

οικονομικής

δραστηριότητας:

Είδος επιφύλαξης: Πρόσβαση στην αγορά

Εθνική μεταχείριση

Τοπική παρουσία

Κεφάλαιο: Διασυνοριακές συναλλαγές στον τομέα των υπηρεσιών

Περιγραφή:

Η ΕΕ διατηρεί το δικαίωμα να θεσπίζει ή να διατηρεί κάθε μέτρο που αφορά τα εξής σημεία:

Η ΕΕ, με εξαίρεση τις ES, LV και SE, όσον αφορά την παροχή υπηρεσιών γραφείων είσπραξης οφειλών και υπηρεσιών εκτίμησης φερεγγυότητας.

Επιφύλαξη αριθ. 8 – Υπηρεσίες προς επιχειρήσεις – υπηρεσίες τοποθέτησης προσωπικού

Τομέας – υποτομέας: Υπηρεσίες προς επιχειρήσεις – υπηρεσίες τοποθέτησης προσωπικού

Ταξινόμηση του κλάδου CPC 87201, 87202, 87203, 87204, 87205, 87206, 87209

οικονομικής

δραστηριότητας:

Είδος επιφύλαξης: Πρόσβαση στην αγορά

Εθνική μεταχείριση

Ανώτερα διοικητικά στελέχη και διοικητικά συμβούλια

Τοπική παρουσία

Κεφάλαιο: Ελευθέρωση των επενδύσεων και Διασυνοριακές συναλλαγές στον τομέα των υπηρεσιών

Περιγραφή:

Η ΕΕ διατηρεί το δικαίωμα να θεσπίζει ή να διατηρεί κάθε μέτρο που αφορά τα εξής σημεία:

Αναφορικά με: Ελευθέρωση των επενδύσεων – Πρόσβαση στην αγορά, Εθνική μεταχείριση, Ανώτερα διοικητικά στελέχη και διοικητικά συμβούλια και Διασυνοριακές συναλλαγές στον τομέα των υπηρεσιών – Πρόσβαση στην αγορά, Εθνική μεταχείριση:

Στην ΕΕ, με εξαίρεση τις ΗU και SE: Υπηρεσίες παροχής προσωπικού οικιακής βοήθειας, άλλων εργατών στον εμπορικό ή τον βιομηχανικό τομέα, νοσοκομειακό και άλλο προσωπικό (CPC 87204, 87205, 87206, 87209).

Στις BG, CY, CZ, DE, EST, FI, MT, LT, LV, PL, PT, RO, SI και SK: Υπηρεσίες αναζήτησης στελεχών (CPC 87201).

Στις AT, BG, CY, CZ, EST, FI, LT, LV, MT, PL, PT, RO, SI και SK: την εγκατάσταση υπηρεσιών τοποθέτησης προσωπικού γραμματειακής υποστήριξης και λοιπών εργαζομένων (CPC 87202).

Στις AT, BG, CY, CZ, DE, EST, FI, MT, LT, LV, PL, PT, RO, SI και SK: Υπηρεσίες παροχής προσωπικού γραμματειακής υποστήριξης (CPC 87203).

Αναφορικά με: Διασυνοριακές συναλλαγές στον τομέα των υπηρεσιών – Πρόσβαση στην αγορά, Εθνική μεταχείριση, Τοπική παρουσία:

Στην ΕΕ, με εξαίρεση τις BE, HU και SE: τη διασυνοριακή παροχή υπηρεσιών τοποθέτησης προσωπικού γραμματειακής υποστήριξης και λοιπών εργαζομένων (CPC 87202).

Στην ΙΕ: τη διασυνοριακή παροχή υπηρεσιών αναζήτησης στελεχών (CPC 87201).

Στις FR, ΙΕ, ΙΤ και NL: τη διασυνοριακή παροχή υπηρεσιών προσωπικού γραμματειακής υποστήριξης (CPC 87203).

Αναφορικά με: Ελευθέρωση των επενδύσεων – Πρόσβαση στην αγορά και Διασυνοριακές συναλλαγές στον τομέα των υπηρεσιών – Πρόσβαση στην αγορά

Στην DE: Να περιορίζει τον αριθμό των παρόχων υπηρεσιών τοποθέτησης προσωπικού.

Στην ES: Να περιορίζει τον αριθμό των παρόχων υπηρεσιών αναζήτησης στελεχών και υπηρεσιών τοποθέτησης προσωπικού (CPC 87201, 87202).

Στη FR: Οι εν λόγω υπηρεσίες μπορεί να υπόκεινται σε κρατικό μονοπώλιο (CPC 87202).

Στην IT: Να περιορίζει τον αριθμό των παρόχων υπηρεσιών διάθεσης προσωπικού γραφείου (CPC 87203).

Αναφορικά με: Ελευθέρωση των επενδύσεων – Πρόσβαση στην αγορά, Εθνική μεταχείριση:

Στην DE: Το Ομοσπονδιακό Υπουργείο Εργασίας και Κοινωνικών Υποθέσεων μπορεί να εκδίδει κανονισμούς σχετικά με την τοποθέτηση και την πρόσληψη προσωπικού από χώρες εκτός της Ευρωπαϊκής Ένωσης και του ΕΟΧ για συγκεκριμένα επαγγέλματα (CPC 87201, 87202, 87203, 87204, 87205, 87206, 87209).

Υφιστάμενα μέτρα:

AT: Αυστριακός νόμος περί εμπορίου (Gewerbeordnung), §§ 97 και 135, Ομοσπονδιακή Επίσημη Εφημερίδα αριθ. 194/1994, όπως τροποποιήθηκε και

Νόμος περί προσωρινής απασχόλησης (Arbeitskräfteüberlassungsgesetz/AÜG), Ομοσπονδιακή Επίσημη Εφημερίδα αριθ. 196/1988, όπως τροποποιήθηκε.

BG: Νόμος προστασίας απασχόλησης, άρθρα 26, 27, 27α και 28.

CY: Ο Περί Ιδιωτικών Γραφείων Εξεύρεσης Εργασίας Νόμος Ν. 126(I)/2012, όπως τροποποιήθηκε.



CZ: Νόμος περί απασχόλησης (435/2004).

DE: Gesetz zur Regelung der Arbeitnehmerüberlassung (AÜG)

Sozialgesetzbuch Drittes Buch (SGB III· Τρίτος Τόμος του κοινωνικού κώδικα) – Πρώτηση της απασχόλησης

Verordnung über die Beschäftigung von Ausländerinnen und Ausländern (BeschV· Διάταγμα περί απασχόλησης των αλλοδαπών).

DK: Νομοθετικό διάταγμα αριθ. 73, της 17ης Ιανουαρίου 2014, §§ 8a-8f, όπως αποσαφηνίζονται στο διάταγμα αριθ. 228, της 7ης Μαρτίου 2013 (απασχόληση των ναυτικών)· και Νόμος περί αδειών απασχόλησης 2006. Άρθρο 1 παράγραφοι 2 και 3.

EL: Νόμος 4052/2012 (ΦΕΚ Α' 41) όπως τροποποιήθηκε ως προς ορισμένες διατάξεις του από τον νόμο Ν.4093/2012 (ΦΕΚ Α' 222).

ES: Real Decreto-ley 8/2014, de 4 de julio, de aprobación de medidas urgentes para el crecimiento, la competitividad y la eficiencia, artículo 117 (tramitado como Ley 18/2014, de 15 de octubre).

FI: Laki julkisesta työnoima-ja yrityspalvelusta (Νόμος περί δημόσιων υπηρεσιών απασχόλησης και υπηρεσιών προς επιχειρήσεις) (916/2012).

HR: Νόμος περί αγοράς εργασίας (OG 118/18, 32/20)

Εργατικός Νόμος (OG 93/14, 127/17, 98/19)

Νόμος περί αλλοδαπών (OG 130/11m 74/13, 67/17, 46/18, 53/20)

IE: Νόμος περί αδειών απασχόλησης 2006. Άρθρο 1 παράγραφοι 2 και 3.

IT: Νομοθετικό διάταγμα 276/2003, άρθρα 4 και 5.

LT: Λιθουανικός Εργατικός Κώδικας της Δημοκρατίας της Λιθουανίας εγκεκριμένος από τον Νόμο αριθ. XII-2603 της 14ης Σεπτεμβρίου 2016, της Δημοκρατίας της Λιθουανίας, Νόμος αριθ. IX-2206 σχετικά με το νομικό καθεστώς των αλλοδαπών στη Δημοκρατία της Λιθουανίας, της 29ης Απριλίου 2004, όπως τροποποιήθηκε την 3.12.2019 από τον νόμο αριθ. XIII-2582.

LU: Loi du 18 janvier 2012 portant création de l'Agence pour le développement de l'emploi (Νόμος της 18ης Ιανουαρίου 2012 σχετικά με τη σύσταση οργανισμού για την ανάπτυξη της απασχόλησης – ADEM).

MT: Νόμος περί υπηρεσιών απασχόλησης και κατάρτισης (Cap 343) (άρθρα 23 έως 25) και Κανονισμοί περί γραφείων εύρεσης εργασίας (S.L. 343.24).

PL: Άρθρο 18 του νόμου της 20ής Απριλίου 2004 σχετικά με την προώθηση της απασχόλησης και τους φορείς της αγοράς εργασίας (Dz. U. του 2015, σημείο 149, όπως τροποποιήθηκε).

PT: Νομοθετικό διάταγμα αριθ. 260/2009, της 25ης Σεπτεμβρίου, όπως τροποποιήθηκε με τον νόμο αριθ. 5/2014 της 12ης Φεβρουαρίου (πρόσβαση και παροχή υπηρεσιών από γραφεία τοποθέτησης προσωπικού).

RO: Νόμος αριθ. 156/2000 σχετικά με την προστασία των Ρουμάνων πολιτών που εργάζονται στο εξωτερικό, όπως αναδημοσιεύτηκε, και κυβερνητική απόφαση αριθ. 384/2001 για την έγκριση μεθοδολογικών προτύπων για την εφαρμογή του νόμου αριθ. 156/2000, με μεταγενέστερες τροποποιήσεις·

Κυβερνητικό διάταγμα αριθ. 277/2002, όπως τροποποιήθηκε με το κυβερνητικό διάταγμα αριθ. 790/2004 και το κυβερνητικό διάταγμα αριθ. 1122/2010· και

Νόμος αριθ. 53/2003 - Εργατικός Κώδικας, όπως αναδημοσιεύτηκε με μεταγενέστερες τροποποιήσεις και προσθήκες, και κυβερνητική απόφαση αριθ. 1256/2011 σχετικά με τους όρους λειτουργίας και τη διαδικασία έγκρισης για γραφεία προσωρινής απασχόλησης.

SI: Νόμος περί κανονιστικής ρύθμισης της αγοράς εργασίας (Επίσημη Εφημερίδα της Δημοκρατίας της Σλοβενίας, αριθ. 80/2010, 21/2013, 63/2013, 55/2017)· και Νόμος περί απασχόλησης, αυτοαπασχόλησης και εργασίας των αλλοδαπών – ZZSDT (Επίσημη Εφημερίδα της Δημοκρατίας της Σλοβενίας, αριθ. 47/2015), ZZSDT-UPB2 (Επίσημη Εφημερίδα της Δημοκρατίας της Σλοβενίας, αριθ. 1/2018).

SK: Νόμος αριθ. 5/2004 περί υπηρεσιών απασχόλησης· και Νόμος αριθ. 455/1991 περί έκδοσης αδειών εμπορίου.

Επιφύλαξη αριθ. 9 – Υπηρεσίες προς επιχειρήσεις – υπηρεσίες ασφάλειας και έρευνας

Τομέας – υποτομέας: Υπηρεσίες προς επιχειρήσεις – υπηρεσίες ασφάλειας και έρευνας

Ταξινόμηση του κλάδου CPC 87301, 87302, 87303, 87304, 87305, 87309

οικονομικής

δραστηριότητας:

Είδος επιφύλαξης: Πρόσβαση στην αγορά

Εθνική μεταχείριση

Ανώτερα διοικητικά στελέχη και διοικητικά συμβούλια

Απαιτήσεις επιδόσεων

Τοπική παρουσία

Κεφάλαιο: Ελευθέρωση των επενδύσεων και Διασυνοριακές συναλλαγές στον τομέα των υπηρεσιών

Περιγραφή:

Η ΕΕ διατηρεί το δικαίωμα να θεσπίζει ή να διατηρεί κάθε μέτρο που αφορά τα εξής σημεία:

α) Υπηρεσίες ασφάλειας (CPC 87302, 87303, 87304, 87305, 87309)

Αναφορικά με: Ελευθέρωση των επενδύσεων – Πρόσβαση στην αγορά, Εθνική μεταχείριση, Ανώτερα διοικητικά στελέχη και διοικητικά συμβούλια, Απαιτήσεις επιδόσεων και Διασυνοριακές συναλλαγές στον τομέα των υπηρεσιών – Πρόσβαση στην αγορά, Εθνική μεταχείριση:

Στις BG, CY, CZ, EST, ES, LT, LV, MT, PL, RO, SI και SK: την παροχή υπηρεσιών ασφάλειας.

Στις DK, HR και HU: Την παροχή των ακόλουθων υποτομέων: υπηρεσίες φρουρών (87305) στις HR και HU, υπηρεσίες παροχής συμβουλών σε θέματα ασφάλειας (87302) στην HR, υπηρεσίες φρούρησης αεροδρομίων (μέρος της 87305) στη DK και υπηρεσίες τεθωρακισμένων οχημάτων (87304) στην HU.

Αναφορικά με: Ελευθέρωση των επενδύσεων – Πρόσβαση στην αγορά, Εθνική μεταχείριση, Ανώτερα διοικητικά στελέχη και διοικητικά συμβούλια και Διασυνοριακές συναλλαγές στον τομέα των υπηρεσιών – Εθνική μεταχείριση, Τοπική παρουσία:

Στο BE: Απαιτείται ιθαγένεια κράτους μέλους για τα διοικητικά συμβούλια επιχειρήσεων ή νομικών προσώπων που παρέχουν υπηρεσίες φρούρησης και ασφάλειας (87305), καθώς και υπηρεσίες συμβουλευτικής και κατάρτισης σε θέματα ασφάλειας (87302). Τα ανώτερα διευθυντικά στελέχη των εταιρειών που παρέχουν συμβουλευτικές υπηρεσίες στους τομείς φρούρησης και ασφάλειας πρέπει υποχρεωτικά να αποτελούνται από υπηκόους και μόνιμους κατοίκους κράτους μέλους.

Στη FI: Άδειες για την παροχή υπηρεσιών ασφάλειας επιτρέπεται να χορηγούνται μόνο σε φυσικά πρόσωπα που διαμένουν σε χώρα του ΕΟΧ ή σε νομικά πρόσωπα με έδρα στον ΕΟΧ.

Στην ES: Τη διασυνοριακή παροχή υπηρεσιών ασφάλειας. Υπάρχουν απαιτήσεις ιθαγένειας για το προσωπικό παροχής ιδιωτικής προστασίας.

Αναφορικά με: Διασυνοριακές συναλλαγές στον τομέα των υπηρεσιών – Πρόσβαση στην αγορά, Εθνική μεταχείριση:

Στις BE, FI, FR και PT: Δεν επιτρέπεται η διασυνοριακή παροχή υπηρεσιών ασφάλειας από αλλοδαπό πάροχο. Υπάρχουν απαιτήσεις ιθαγένειας για το εξειδικευμένο προσωπικό στην PT και για τους διευθύνοντες συμβούλους και διευθυντές στη FR.

Υφιστάμενα μέτρα:

BE: Loi réglementant la sécurité privée et particulière, 2 Octobre 2017.

BG: Νόμος περί των επιχειρήσεων ιδιωτικής ασφάλειας.

CZ: Νόμος περί εμπορικής άδειας.

DK: Κανονισμός σχετικά με την αεροπορική ασφάλεια.

FI: Laki yksityisistä turvallisuukspalveluista 282/2002 (νόμος περί ιδιωτικών υπηρεσιών ασφάλειας).

LT: Νόμος αριθ. IX-2327, της 8ης Ιουλίου 2004, περί ασφάλειας προσώπων και περιουσιακών στοιχείων.

LV: Νόμος περί των δραστηριοτήτων φρούρησης ασφαλείας (άρθρα 6, 7, 14).

PL: Νόμος της 22ας Αυγούστου 1997 περί ασφάλειας προσώπων και περιουσίας (Επίσημη Εφημερίδα 2016, τεύχος 1432, όπως τροποποιήθηκε).

PT: Νόμος 34/2013alterada p/ Lei 46/2019, 16 maio· και Διάταγμα 273/2013alterada p/ Portaria 106/2015, 13 abril.

SI: Zakon o zasebnem varovanju (Νόμος περί ιδιωτικής ασφάλειας).

β) Υπηρεσίες έρευνας (CPC 87301)

Αναφορικά με: Ελευθέρωση των επενδύσεων – Πρόσβαση στην αγορά, Εθνική μεταχείριση, Ανώτερα διοικητικά στελέχη και διοικητικά συμβούλια, Απαιτήσεις επιδόσεων και Διασυνοριακές συναλλαγές στον τομέα των υπηρεσιών – Πρόσβαση στην αγορά, Εθνική μεταχείριση, Τοπική παρουσία:

Η ΕΕ, με εξαίρεση τις ΑΤ και ΣΕ: την παροχή υπηρεσιών έρευνας.

Αναφορικά με: Ελευθέρωση των επενδύσεων — Πρόσβαση στην αγορά και Διασυνοριακές συναλλαγές στον τομέα των υπηρεσιών – Πρόσβαση στην αγορά:

Στις ΛΤ και ΡΤ: Η παροχή υπηρεσιών έρευνας αποτελεί μονοπώλιο που ανήκει αποκλειστικά στο Δημόσιο.

## Επιφύλαξη αριθ. 10 – Υπηρεσίες προς επιχειρήσεις – λοιπές υπηρεσίες προς επιχειρήσεις

Τομέας – υποτομέας: Υπηρεσίες προς επιχειρήσεις – λοιπές υπηρεσίες προς επιχειρήσεις (υπηρεσίες μετάφρασης και διερμηνείας, υπηρεσίες αναπαραγωγής εγγράφων, υπηρεσίες συναφείς με τη διανομή ενέργειας και υπηρεσίες συναφείς με τη μεταποίηση)

Ταξινόμηση του κλάδου οικονομικής δραστηριότητας: CPC 87905, 87904, 884, 887

Είδος επιφύλαξης: Πρόσβαση στην αγορά

Εθνική μεταχείριση

Μεταχείριση του μάλλον ευνοουμένου κράτους

Ανώτερα διοικητικά στελέχη και διοικητικά συμβούλια

Απαιτήσεις επιδόσεων

Τοπική παρουσία

Κεφάλαιο: Ελευθέρωση των επενδύσεων και Διασυνοριακές συναλλαγές στον τομέα των υπηρεσιών

Περιγραφή:

Η ΕΕ διατηρεί το δικαίωμα να θεσπίζει ή να διατηρεί κάθε μέτρο που αφορά τα εξής σημεία:



α) Υπηρεσίες μετάφρασης και διερμηνείας (CPC 87905)

Αναφορικά με: Διασυνοριακές συναλλαγές στον τομέα των υπηρεσιών – Πρόσβαση στην αγορά, Εθνική μεταχείριση:

Στην HR: Διασυνοριακή παροχή υπηρεσιών μετάφρασης και διερμηνείας επίσημων εγγράφων.

β) Υπηρεσίες παραγωγής αντιγράφων (CPC 87904)

Αναφορικά με: Διασυνοριακές συναλλαγές στον τομέα των υπηρεσιών – Πρόσβαση στην αγορά, Εθνική μεταχείριση, Τοπική παρουσία:

Στην HU: Διασυνοριακή παροχή υπηρεσιών παραγωγής αντιγράφων.

γ) Υπηρεσίες συναφείς με τη διανομή ενέργειας και υπηρεσίες συναφείς με τη μεταποίηση (μέρος της CPC 884, 887 εκτός από συμβουλευτικές υπηρεσίες)

Αναφορικά με: Ελευθέρωση των επενδύσεων – Πρόσβαση στην αγορά, Εθνική μεταχείριση, Ανώτερα διοικητικά στελέχη και διοικητικά συμβούλια και Διασυνοριακές συναλλαγές στον τομέα των υπηρεσιών – Πρόσβαση στην αγορά, Εθνική μεταχείριση:

Στην HU: Υπηρεσίες συναφείς με τη διανομή ενέργειας και τη διασυνοριακή παροχή υπηρεσιών συναφών με τη μεταποίηση, εξαιρουμένων των συμβουλευτικών υπηρεσιών που συνδέονται με τους εν λόγω τομείς.

δ) Συντήρηση και επισκευή σκαφών, εξοπλισμού σιδηροδρομικών μεταφορών και αεροσκαφών και μερών αυτών (μέρος της CPC 86764, CPC 86769, CPC 8868)

Αναφορικά με: Διασυνοριακές συναλλαγές στον τομέα των υπηρεσιών – Πρόσβαση στην αγορά, Εθνική μεταχείριση, Τοπική παρουσία:

Στην ΕΕ, με εξαίρεση τις DE, EST και HU: Τη διασυνοριακή παροχή υπηρεσιών συντήρησης και επισκευής εξοπλισμού σιδηροδρομικών μεταφορών.

Στην ΕΕ, με εξαίρεση τις CZ, EST, HU, LU και SK: Διασυνοριακή παροχή υπηρεσιών συντήρησης και επισκευής εξοπλισμού σκαφών εσωτερικών πλωτών μεταφορών.

Στην ΕΕ, με εξαίρεση τις EST, HU και LV: τη διασυνοριακή παροχή υπηρεσιών συντήρησης και επισκευής θαλάσσιων σκαφών.

Στην ΕΕ, με εξαίρεση τις AT, EST, HU, LV και PL: τη διασυνοριακή παροχή υπηρεσιών συντήρησης και επισκευής αεροσκαφών και μερών αυτών (μέρος της CPC 86764, CPC 86769, CPC 8868).

Στην ΕΕ: τη διασυνοριακή παροχή υπηρεσιών θεσμοθετημένων ελέγχων και πιστοποίησης πλοίων.

Υφιστάμενα μέτρα:

ΕΕ: Κανονισμός (ΕΚ) αριθ. 391/2009 του Ευρωπαϊκού Κοινοβουλίου και του Συμβουλίου<sup>1</sup>.

ε) Άλλες υπηρεσίες προς επιχειρήσεις που σχετίζονται με αεροπορικές μεταφορές

Αναφορικά με: Ελευθέρωση των επενδύσεων – Μεταχείριση του μάλλον ευνοουμένου κράτους και Διασυνοριακές συναλλαγές στον τομέα των υπηρεσιών – Μεταχείριση του μάλλον ευνοουμένου κράτους:

---

<sup>1</sup> Κανονισμός (ΕΚ) αριθ. 391/2009 του Ευρωπαϊκού Κοινοβουλίου και του Συμβουλίου, της 23ης Απριλίου 2009, σχετικά με κοινούς κανόνες και πρότυπα για τους οργανισμούς επιθεώρησης και ελέγχου πλοίων (ΕΕ ΕΕ L 131 της 28.5.2009, σ. 1).

Η ΕΕ: Εξασφάλιση διαφοροποιημένης μεταχείρισης σε τρίτη χώρα σύμφωνα με υφιστάμενες ή μελλοντικές διμερείς συμφωνίες που αφορούν τις εξής υπηρεσίες:

- α) την πώληση και εμπορική προώθηση υπηρεσιών αερομεταφοράς·
- β) υπηρεσίες που αφορούν ηλεκτρονικό σύστημα κρατήσεων (CRS)·
- γ) τη συντήρηση και την επισκευή αεροσκαφών και μερών τους·
- δ) την ενοικίαση ή τη χρηματοδοτική μίσθωση αεροσκαφών χωρίς πλήρωμα.

Αναφορικά με: Ελευθέρωση των επενδύσεων – Πρόσβαση στην αγορά, Εθνική μεταχείριση, Απαιτήσεις επιδόσεων, Ανώτερα διοικητικά στελέχη και διοικητικά συμβούλια και Διασυνοριακές συναλλαγές στον τομέα των υπηρεσιών – Πρόσβαση στην αγορά, Εθνική μεταχείριση, Τοπική παρουσία:

Στις DE, FR: Πυρόσβεση με εναέρια μέσα, εκπαιδευτικές πτήσεις, αεροψεκασμοί, χωρομετρία, χαρτογράφηση, φωτογραφία και λοιπές αγροτικές και βιομηχανικές υπηρεσίες και υπηρεσίες επιθεώρησης με εναέρια μέσα.

Στις FI, SE: Πυρόσβεση με εναέρια μέσα.

Επιφύλαξη αριθ. 11 – Τηλεπικοινωνίες

Τομέας: Υπηρεσίες μετάδοσης δορυφορικής εκπομπής

Ταξινόμηση του κλάδου

οικονομικής

δραστηριότητας:

Είδος επιφύλαξης: Πρόσβαση στην αγορά

Εθνική μεταχείριση

Κεφάλαιο: Ελευθέρωση των επενδύσεων και Διασυνοριακές συναλλαγές στον τομέα των υπηρεσιών

Περιγραφή:

Η ΕΕ διατηρεί το δικαίωμα να θεσπίζει ή να διατηρεί κάθε μέτρο που αφορά τα εξής σημεία:

Στο ΒΕ: Υπηρεσίες μετάδοσης δορυφορικής εκπομπής.

Επιφύλαξη αριθ. 12 – Κατασκευές

Τομέας: Κατασκευαστικές υπηρεσίες

Ταξινόμηση του κλάδου CPC 51

οικονομικής

δραστηριότητας:

Είδος επιφύλαξης: Πρόσβαση στην αγορά

Εθνική μεταχείριση

Κεφάλαιο: Ελευθέρωση των επενδύσεων και Διασυνοριακές συναλλαγές στον τομέα των υπηρεσιών

Περιγραφή:

Η ΕΕ διατηρεί το δικαίωμα να θεσπίζει ή να διατηρεί κάθε μέτρο που αφορά τα εξής σημεία:

Στη LT: Το δικαίωμα στην προετοιμασία εγγράφων μελετών για κατασκευαστικά έργα εξαιρετικής σημασίας παρέχεται μόνο σε εταιρείες μελετών εγγεγραμμένες στη Λιθουανία ή σε αλλοδαπές εταιρείες μελετών που έχουν εγκριθεί από φορέα εξουσιοδοτημένο από την κυβέρνηση για τις εν λόγω δραστηριότητες. Το δικαίωμα άσκησης τεχνικών δραστηριοτήτων στους βασικούς τομείς κατασκευών μπορεί να χορηγηθεί σε μη Λιθουανό ο οποίος έχει λάβει έγκριση από φορέα εξουσιοδοτημένο από την κυβέρνηση της Λιθουανίας.

Επιφύλαξη αριθ. 13 – Υπηρεσίες διανομής

Τομέας: Υπηρεσίες διανομής

Ταξινόμηση του κλάδου οικονομικής δραστηριότητας: CPC 62117, 62251, 8929, μέρος του 62112, 62226, μέρος του 631

δραστηριότητας:

Είδος επιφύλαξης: Πρόσβαση στην αγορά

Εθνική μεταχείριση

Ανώτερα διοικητικά στελέχη και διοικητικά συμβούλια

Απαιτήσεις επιδόσεων

Κεφάλαιο: Ελευθέρωση των επενδύσεων και Διασυνοριακές συναλλαγές στον τομέα των υπηρεσιών

Περιγραφή:

Η ΕΕ διατηρεί το δικαίωμα να θεσπίζει ή να διατηρεί κάθε μέτρο που αφορά τα εξής σημεία:

α) Διανομή φαρμάκων

Αναφορικά με: Διασυνοριακές συναλλαγές στον τομέα των υπηρεσιών – Πρόσβαση στην αγορά, Εθνική μεταχείριση:

Στη BG: Διασυνοριακή χονδρική διανομή φαρμάκων (CPC 62251).

Αναφορικά με: Ελευθέρωση των επενδύσεων – Πρόσβαση στην αγορά, Εθνική μεταχείριση, Απαιτήσεις επιδόσεων, Ανώτερα διοικητικά στελέχη και διοικητικά συμβούλια και Διασυνοριακές συναλλαγές στον τομέα των υπηρεσιών – Πρόσβαση στην αγορά, Εθνική μεταχείριση:

Στη FI: Διανομή φαρμακευτικών προϊόντων (CPC 62117, 62251, 8929).

Υφιστάμενα μέτρα:

BG: Νόμος περί φαρμακευτικών προϊόντων για ανθρώπινη χρήση· Νόμος περί ιατροτεχνολογικών προϊόντων.

FI: Lääkelaki (Νόμος περί φαρμάκων) (395/1987).

β) Διανομή αλκοολούχων ποτών

Στη FI: Διανομή αλκοολούχων ποτών (μέρος της CPC 62112, 62226, 63107, 8929).

Υφιστάμενα μέτρα:

FI: Alkoholilaki (Νόμος περί αλκοόλ) (1102/2017).

Αναφορικά με: Ελευθέρωση των επενδύσεων – Πρόσβαση στην αγορά και Διασυνοριακές συναλλαγές στον τομέα των υπηρεσιών – Πρόσβαση στην αγορά:

Στη SE: Επιβολή μονοπωλίου στο λιανικό εμπόριο οινοπνευματωδών ποτών, κρασιού και μύρας (εκτός από την μύρα χωρίς αλκοόλ). Σήμερα, η Systembolaget AB κατέχει το κρατικό μονοπώλιο της λιανικής πώλησης οινοπνευματωδών ποτών, κρασιού και μύρας (εκτός από την μύρα χωρίς αλκοόλ). Ως οινοπνευματώδη ποτά νοούνται τα ποτά με κατ' όγκο αλκοολικό τίτλο άνω του 2,25 %. Για τη μύρα, ο κατ' όγκο αλκοολικός τίτλος πρέπει να είναι άνω του 3,5 % (μέρος της CPC 631).

Υφιστάμενα μέτρα:

SE: Νόμος περί οινοπνευματωδών ποτών (2010:1622).

γ) Λοιπές διανομές (μέρος της CPC 621, CPC 62228, CPC 62251, CPC 62271, μέρος της CPC 62272, CPC 62276, CPC 63108, μέρος της CPC 6329)

Αναφορικά με: Διασυνοριακές συναλλαγές στον τομέα των υπηρεσιών – Πρόσβαση στην αγορά, Εθνική μεταχείριση:

Στη BG: Χονδρική διανομή χημικών προϊόντων, πολύτιμων μετάλλων και λίθων, ιατρικών ουσιών και προϊόντων και αντικειμένων που προορίζονται για ιατρική χρήση· καπνού και προϊόντων καπνού και αλκοολούχων ποτών.

Η Βουλγαρία επιφυλάσσεται του δικαιώματος να θεσπίζει ή να διατηρεί κάθε μέτρο που αφορά τις υπηρεσίες που παρέχονται από μεσίτες εμπορευμάτων.



Υφιστάμενα μέτρα:

Στη BG: Νόμος περί φαρμακευτικών προϊόντων για ανθρώπινη χρήση·

Νόμος περί ιατροτεχνολογικών προϊόντων·

Νόμος περί κτηνιατρικών δραστηριοτήτων·

Νόμος για την απαγόρευση των χημικών όπλων και τον έλεγχο των τοξικών χημικών ουσιών και των προδρόμων αυτών των ουσιών·

Νόμος για τον καπνό και τα προϊόντα καπνού. Νόμος περί ειδικών φόρων κατανάλωσης και φορολογικών αποθηκών και Νόμος περί οίνων και οινοπνευματωδών ποτών.

Επιφύλαξη αριθ. 14 – Υπηρεσίες εκπαίδευσης

Τομέας: Υπηρεσίες εκπαίδευσης

Ταξινόμηση του κλάδου CPC 92

οικονομικής

δραστηριότητας:

Είδος επιφύλαξης: Πρόσβαση στην αγορά

Εθνική μεταχείριση

Ανώτερα διοικητικά στελέχη και διοικητικά συμβούλια

Απαιτήσεις επιδόσεων

Τοπική παρουσία

Κεφάλαιο: Ελευθέρωση των επενδύσεων και Διασυνοριακές συναλλαγές στον τομέα των υπηρεσιών

Περιγραφή:

Η ΕΕ διατηρεί το δικαίωμα να θεσπίζει ή να διατηρεί κάθε μέτρο που αφορά τα εξής σημεία:

Αναφορικά με: Ελευθέρωση των επενδύσεων – Πρόσβαση στην αγορά, Εθνική μεταχείριση, Απαιτήσεις επιδόσεων, Ανώτερα διοικητικά στελέχη και διοικητικά συμβούλια και Διασυνοριακές συναλλαγές στον τομέα των υπηρεσιών – Πρόσβαση στην αγορά, Εθνική μεταχείριση, Τοπική παρουσία:

Η ΕΕ: Εκπαιδευτικές υπηρεσίες που λαμβάνουν δημόσια χρηματοδότηση ή κρατική στήριξη σε οποιαδήποτε μορφή. Στις περιπτώσεις που επιτρέπεται η παροχή ιδιωτικά χρηματοδοτούμενων υπηρεσιών εκπαίδευσης από αλλοδαπό πάροχο, η συμμετοχή ιδιωτικών φορέων εκμετάλλευσης στο εκπαιδευτικό σύστημα μπορεί να υπόκειται σε παραχώρηση που χορηγείται άνευ διακρίσεων.

Στην ΕΕ, με εξαίρεση τις CZ, NL, SE και SK: την παροχή ιδιωτικά χρηματοδοτούμενων άλλων υπηρεσιών εκπαίδευσης, δηλαδή άλλων από εκείνες που χαρακτηρίζονται ως υπηρεσίες πρωτοβάθμιας, δευτεροβάθμιας, τριτοβάθμιας εκπαίδευσης και εκπαίδευσης ενηλίκων (CPC 929).

Στις CY, FI, MT και RO: την παροχή ιδιωτικά χρηματοδοτούμενων υπηρεσιών πρωτοβάθμιας και δευτεροβάθμιας εκπαίδευσης και εκπαίδευσης ενηλίκων (CPC 921, 922, 924).

Στις AT, BG, CY, FI, MT και RO: την παροχή ιδιωτικά χρηματοδοτούμενων υπηρεσιών τριτοβάθμιας εκπαίδευσης (CPC 923).

Στις CZ και SK: Η πλειονότητα των μελών του διοικητικού συμβουλίου ιδρύματος που παρέχει ιδιωτικά χρηματοδοτούμενες υπηρεσίες εκπαίδευσης πρέπει να διαθέτει την ιθαγένεια της εν λόγω χώρας (CPC 921, 922, 923 για την SK πλην των σημείων 92310, 924).

Στη SI: Η ίδρυση ιδιωτικά χρηματοδοτούμενων δημοτικών σχολείων επιτρέπεται μόνον από φυσικά ή νομικά πρόσωπα σλοβενικού δικαίου. Ο πάροχος των αντίστοιχων υπηρεσιών πρέπει να έχει την καταστατική του έδρα ή υποκατάστημα στη χώρα. Η πλειονότητα των μελών του διοικητικού συμβουλίου ιδρύματος που παρέχει ιδιωτικά χρηματοδοτούμενες υπηρεσίες δευτεροβάθμιας ή τριτοβάθμιας εκπαίδευσης πρέπει να είναι Σλοβένοι υπήκοοι (CPC 922, 923).

Στη SE: Τους παρόχους υπηρεσιών εκπαίδευσης που έχουν εγκριθεί από τις δημόσιες αρχές για να παρέχουν εκπαίδευση. Αυτή η επιφύλαξη αφορά ιδιωτικά χρηματοδοτούμενους παρόχους υπηρεσιών εκπαίδευσης που λαμβάνουν κάποιας μορφής κρατική στήριξη, όπως μεταξύ άλλων τους παρόχους υπηρεσιών εκπαίδευσης οι οποίοι είναι αναγνωρισμένοι από το κράτος, τους παρόχους υπηρεσιών εκπαίδευσης υπό κρατική εποπτεία ή τους παρόχους υπηρεσιών εκπαίδευσης η οποία συνεπάγεται το δικαίωμα στήριξης σπουδών (CPC 92).

Στη SK: Για τους παρόχους όλων των ιδιωτικά χρηματοδοτούμενων υπηρεσιών εκπαίδευσης πέραν των υπηρεσιών μεταδευτεροβάθμιας τεχνικής και επαγγελματικής εκπαίδευσης απαιτείται διαμονή ή έδρα σε χώρα του ΕΟΧ. Ενδέχεται να διενεργηθεί εξέταση των οικονομικών αναγκών και ο αριθμός των σχολείων που ιδρύονται μπορεί να περιοριστεί από τις τοπικές αρχές (CPC 921, 922, 923 εκτός από 92310, 924).

Αναφορικά με: Διασυνοριακές συναλλαγές στον τομέα των υπηρεσιών – Πρόσβαση στην αγορά, Εθνική μεταχείριση, Τοπική παρουσία:

Στις BG, IT και SI: Να περιορίζει τη διασυνοριακή παροχή ιδιωτικά χρηματοδοτούμενων υπηρεσιών πρωτοβάθμιας εκπαίδευσης (CPC 921).

Στις BG και IT: Να περιορίζει τη διασυνοριακή παροχή ιδιωτικά χρηματοδοτούμενων υπηρεσιών δευτεροβάθμιας εκπαίδευσης (CPC 922).

Στην AT: Να περιορίζει τη διασυνοριακή παροχή ιδιωτικά χρηματοδοτούμενων υπηρεσιών εκπαίδευσης ενηλίκων μέσω ραδιοτηλεοπτικής μετάδοσης (CPC 924).

Υφιστάμενα μέτρα:

BG: Νόμος περί δημόσιας εκπαίδευσης, άρθρο 12·

Νόμος περί τριτοβάθμιας εκπαίδευσης, παράγραφος 4 των συμπληρωματικών διατάξεων· και

Νόμος περί επαγγελματικής εκπαίδευσης και κατάρτισης, άρθρο 22.

FI: Perusopetuslaki (Νόμος περί της βασικής εκπαίδευσης) (628/1998)·

Lukiolaki (Νόμος για τα σχολεία της γενικής ανώτερης δευτεροβάθμιας εκπαίδευσης) (629/1998)·

Laki ammatillisesta koulutuksesta (Νόμος περί της επαγγελματικής εκπαίδευσης και κατάρτισης) (630/1998)·

Laki ammatillisesta aikuiskoulutuksesta (Νόμος περί της επαγγελματικής εκπαίδευσης ενηλίκων) (631/1998)·

Ammattikorkeakoululaki (νόμος για τις πολυτεχνικές σχολές) (351/2003)· και Yliopistolaki (Νόμος για τα πανεπιστήμια) (558/2009).

IT: Βασιλικό διάταγμα 1592/1933 (νόμος περί δευτεροβάθμιας εκπαίδευσης)·

Νόμος 243/1991 (Περιστασιακή δημόσια εισφορά για τα ιδιωτικά πανεπιστήμια)·

Ψήφισμα 20/2003 της CNVSU (Comitato nazionale per la valutazione del sistema universitario)· και

Προεδρικό διάταγμα (DPR) 25/1998.

SK: Νόμος 245/2008 περί εκπαίδευσης·

Νόμος 131/2002 περί πανεπιστημίων· και

Νόμος 596/2003 περί κρατικής διαχείρισης στην εκπαίδευση και αυτοδιοίκησης των σχολείων.

Επιφύλαξη αριθ. 15 – Περιβαλλοντικές υπηρεσίες

Τομέας – υποτομέας: Περιβαλλοντικές υπηρεσίες – διαχείριση αποβλήτων και εδάφους

Ταξινόμηση του κλάδου CPC 9401, 9402, 9403, 94060

οικονομικής

δραστηριότητας:

Είδος επιφύλαξης: Πρόσβαση στην αγορά

Κεφάλαιο: Διασυνοριακές συναλλαγές στον τομέα των υπηρεσιών

Περιγραφή:

Η ΕΕ διατηρεί το δικαίωμα να θεσπίζει ή να διατηρεί κάθε μέτρο που αφορά τα εξής σημεία:

Στην DE: Την παροχή υπηρεσιών διαχείρισης αποβλήτων, πέραν των συμβουλευτικών υπηρεσιών, και αναφορικά με υπηρεσίες που συνδέονται με την προστασία του εδάφους και τη διαχείριση μολυσμένων εδαφών, πέραν των συμβουλευτικών υπηρεσιών.

## Επιφύλαξη αριθ. 16 – Χρηματοπιστωτικές υπηρεσίες

Τομέας: Χρηματοπιστωτικές υπηρεσίες

Ταξινόμηση του κλάδου Άνευ αντικείμενου

οικονομικής

δραστηριότητας:

Είδος επιφύλαξης: Πρόσβαση στην αγορά

Εθνική μεταχείριση

Μεταχείριση του μάλλον ευνοουμένου κράτους

Ανώτερα διοικητικά στελέχη και διοικητικά συμβούλια

Τοπική παρουσία

Κεφάλαιο: Ελευθέρωση των επενδύσεων και Διασυνοριακές συναλλαγές στον τομέα των υπηρεσιών

Περιγραφή:

Η ΕΕ διατηρεί το δικαίωμα να θεσπίζει ή να διατηρεί κάθε μέτρο που αφορά τα εξής σημεία:

α) Όλες οι χρηματοπιστωτικές υπηρεσίες

Αναφορικά με: Ελευθέρωση των επενδύσεων – Πρόσβαση στην αγορά

Η ΕΕ: το δικαίωμα να απαιτεί από τους παρόχους χρηματοπιστωτικών υπηρεσιών, εκτός των υποκαταστημάτων, να υιοθετούν συγκεκριμένη νομική μορφή κατά την εγκατάστασή του σε κράτος μέλος, βάσει μη διακριτικής μεταχείρισης.

Αναφορικά με: Διασυνοριακές συναλλαγές στον τομέα των υπηρεσιών – Πρόσβαση στην αγορά, Εθνική μεταχείριση, Τοπική παρουσία

Η ΕΕ: το δικαίωμα να θεσπίζει ή να διατηρεί κάθε μέτρο που αφορά τη διασυνοριακή παροχή όλων των χρηματοπιστωτικών υπηρεσιών, εκτός των εξής:

Στην ΕΕ (με εξαίρεση τις BE, CY, EST, LT, LV, MT, PL, RO, SI):

- i) τις υπηρεσίες πρωτασφάλισης (συμπεριλαμβανομένης της συνασφάλισης) και διαμεσολάβησης πρωτασφάλισης για την ασφάλιση κινδύνων που σχετίζονται με:
  - α. τις θαλάσσιες μεταφορές και την εμπορική αεροπορία, καθώς και τις διαστημικές εκτοξεύσεις και μεταφορές (συμπεριλαμβανομένων των δορυφόρων), η οποία καλύπτει μέρος ή το σύνολο από τα ακόλουθα: τα εμπορεύματα που μεταφέρονται, το όχημα που μεταφέρει τα εμπορεύματα και όλες τις συναφείς ευθύνες· και
  - β. τα εμπορεύματα υπό διεθνή διαμετακόμιση·
- ii) αντασφάλιση και αντεκχώρηση·
- iii) τις επικουρικές ασφαλιστικές υπηρεσίες·



- iv) την παροχή και μεταφορά χρηματοπιστωτικών πληροφοριών, καθώς και λογισμικού επεξεργασίας χρηματοπιστωτικών δεδομένων και συναφούς λογισμικού από παρόχους άλλων χρηματοπιστωτικών υπηρεσιών· και
- v) τις υπηρεσίες παροχής συμβουλών και τις άλλες επικουρικές χρηματοπιστωτικές υπηρεσίες που σχετίζονται με τις τραπεζικές και λοιπές χρηματοπιστωτικές υπηρεσίες, όπως περιγράφονται στο στοιχείο IB) του ορισμού των τραπεζικών και λοιπών χρηματοπιστωτικών υπηρεσιών (εκτός των ασφαλιστικών) στο άρθρο 183 στοιχείο α) σημείο ii) της παρούσας συμφωνίας, αλλά εξαιρουμένης της διαμεσολάβησης όπως περιγράφεται στο ίδιο στοιχείο.

Στο BE:

- i) τις υπηρεσίες πρωτασφάλισης (συμπεριλαμβανομένης της συνασφάλισης) και διαμεσολάβησης πρωτασφάλισης για την ασφάλιση κινδύνων που σχετίζονται με:
  - α. τις θαλάσσιες μεταφορές και την εμπορική αεροπορία, καθώς και τις διαστημικές εκτοξεύσεις και μεταφορές (συμπεριλαμβανομένων των δορυφόρων), η οποία καλύπτει μέρος ή το σύνολο από τα ακόλουθα: τα εμπορεύματα που μεταφέρονται, το όχημα που μεταφέρει τα εμπορεύματα και όλες τις συναφείς ευθύνες· και
  - β. τα εμπορεύματα υπό διεθνή διαμετακόμιση·
- ii) αντασφάλιση και αντεκχώρηση·
- iii) τις επικουρικές ασφαλιστικές υπηρεσίες·

- iv) την παροχή και διαβίβαση χρηματοπιστωτικών πληροφοριών, και λογισμικού επεξεργασίας χρηματοπιστωτικών δεδομένων και συναφούς λογισμικού από παρόχους άλλων χρηματοπιστωτικών υπηρεσιών

Στη CY:

- i) τις υπηρεσίες πρωτασφάλισης (συμπεριλαμβανομένης της συνασφάλισης) για την ασφάλιση κινδύνων που αφορούν:
  - α. τις θαλάσσιες μεταφορές και την εμπορική αεροπορία, καθώς και τις διαστημικές εκτοξεύσεις και μεταφορές (συμπεριλαμβανομένων των δορυφόρων), η οποία καλύπτει μέρος ή το σύνολο από τα ακόλουθα: τα εμπορεύματα που μεταφέρονται, το όχημα που μεταφέρει τα εμπορεύματα και όλες τις συναφείς ευθύνες· και
  - β. τα εμπορεύματα υπό διεθνή διαμετακόμιση·
- ii) την ασφαλιστική διαμεσολάβηση·
- iii) την αντασφάλιση και αντεκχώρηση·
- iv) τις επικουρικές ασφαλιστικές υπηρεσίες·
- v) τις συναλλαγές μεταβιβάσιμων κινητών αξιών για ίδιο λογαριασμό ή για λογαριασμό πελατών είτε σε χρηματιστήριο είτε σε εξωχρηματιστηριακές αγορές ή με άλλο τρόπο·

- vi) την παροχή και μεταφορά χρηματοπιστωτικών πληροφοριών, καθώς και λογισμικού επεξεργασίας χρηματοπιστωτικών δεδομένων και συναφούς λογισμικού από παρόχους άλλων χρηματοπιστωτικών υπηρεσιών· και
- vii) τις υπηρεσίες παροχής συμβουλών και τις άλλες επικουρικές χρηματοπιστωτικές υπηρεσίες που σχετίζονται με τις τραπεζικές και λοιπές χρηματοπιστωτικές υπηρεσίες, όπως περιγράφονται στο στοιχείο IB) του ορισμού των τραπεζικών και λοιπών χρηματοπιστωτικών υπηρεσιών (εκτός των ασφαλιστικών) στο άρθρο 183 στοιχείο α) σημείο ii) της παρούσας συμφωνίας, αλλά εξαιρουμένης της διαμεσολάβησης όπως περιγράφεται στο ίδιο στοιχείο.

Στην EST:

- i) πρωτασφάλιση (συμπεριλαμβανομένης της συνασφάλισης)·
- ii) αντασφάλιση και αντεκχώρηση·
- iii) ασφαλιστική διαμεσολάβηση·
- iv) τις επικουρικές ασφαλιστικές υπηρεσίες·
- v) την αποδοχή καταθέσεων·
- vi) την κάθε μορφής δανειοδότηση·
- vii) χρηματοδοτική μίσθωση·
- viii) όλες τις υπηρεσίες πληρωμής και μεταβίβασης χρημάτων· Εγγυήσεις και αναλήψεις υποχρεώσεων·

- ix) τις συναλλαγές για ίδιο λογαριασμό ή για λογαριασμό πελατών είτε σε χρηματιστήριο είτε σε εξωχρηματιστηριακές αγορές·
- x) συμμετοχή σε εκδόσεις κάθε μορφής χρεογράφων, συμπεριλαμβανομένης της αναδοχής και της διάθεσης (στο κοινό ή σε ιδιώτες) και παροχή υπηρεσιών που συνδέονται με τις σχετικές εκδόσεις·
- xi) υπηρεσίες χρηματομεσιτείας·
- xii) τη διαχείριση περιουσιακών στοιχείων, όπως διαχείριση ρευστών ή χαρτοφυλακίου, διαχείριση συλλογικών επενδύσεων κάθε είδους, υπηρεσίες φύλαξης, θεματοφύλακα και καταπιστευματοδόχου·
- xiii) υπηρεσίες διακανονισμού και συμψηφισμού χρηματοοικονομικών περιουσιακών στοιχείων, συμπεριλαμβανομένων των τίτλων, παράγωγων προϊόντων και άλλων διαπραγματεύσιμων μέσων·
- xiv) παροχή και μεταφορά χρηματοοικονομικών πληροφοριών και λογισμικού επεξεργασίας χρηματοοικονομικών δεδομένων και συναφούς λογισμικού· και
- xv) τις υπηρεσίες παροχής συμβουλών και τις άλλες επικουρικές χρηματοπιστωτικές υπηρεσίες που σχετίζονται με τις τραπεζικές και λοιπές χρηματοπιστωτικές υπηρεσίες, όπως περιγράφονται στο στοιχείο IB) του ορισμού των τραπεζικών και λοιπών χρηματοπιστωτικών υπηρεσιών (εκτός των ασφαλιστικών) στο άρθρο 183 στοιχείο α) σημείο ii) της παρούσας συμφωνίας, αλλά εξαιρουμένης της διαμεσολάβησης όπως περιγράφεται στο ίδιο στοιχείο.

Στη LT:

- i) τις υπηρεσίες πρωτασφάλισης (συμπεριλαμβανομένης της συνασφάλισης) για την ασφάλιση κινδύνων που αφορούν:

- α. τις θαλάσσιες μεταφορές και την εμπορική αεροπορία, καθώς και τις διαστημικές εκτοξεύσεις και μεταφορές (συμπεριλαμβανομένων των δορυφόρων), η οποία καλύπτει μέρος ή το σύνολο από τα ακόλουθα: τα εμπορεύματα που μεταφέρονται, το όχημα που μεταφέρει τα εμπορεύματα και όλες τις συναφείς ευθύνες· και
- β. τα εμπορεύματα υπό διεθνή διαμετακόμιση·
- ii) αντασφάλιση και αντεκχώρηση·
- iii) τις επικουρικές ασφαλιστικές υπηρεσίες·
- iv) την αποδοχή καταθέσεων·
- v) την κάθε μορφής δανειοδότηση·
- vi) χρηματοδοτική μίσθωση·
- vii) όλες τις υπηρεσίες πληρωμής και μεταβίβασης χρημάτων· Εγγυήσεις και αναλήψεις υποχρεώσεων·
- viii) τις συναλλαγές για ίδιο λογαριασμό ή για λογαριασμό πελατών είτε σε χρηματιστήριο είτε σε εξωχρηματιστηριακές αγορές·
- ix) συμμετοχή σε εκδόσεις κάθε μορφής χρεογράφων, συμπεριλαμβανομένης της αναδοχής και της διάθεσης (στο κοινό ή σε ιδιώτες) και παροχή υπηρεσιών που συνδέονται με τις σχετικές εκδόσεις·

- x) υπηρεσίες χρηματομεσιτείας·
- xi) τη διαχείριση περιουσιακών στοιχείων, όπως διαχείριση ρευστών ή χαρτοφυλακίου, διαχείριση συλλογικών επενδύσεων κάθε είδους, υπηρεσίες φύλαξης, θεματοφύλακα και καταπιστευματοδόχου·
- xii) υπηρεσίες διακανονισμού και συμψηφισμού χρηματοοικονομικών περιουσιακών στοιχείων, συμπεριλαμβανομένων των τίτλων, παράγωγων προϊόντων και άλλων διαπραγματεύσιμων μέσων·
- xiii) παροχή και μεταφορά χρηματοοικονομικών πληροφοριών και λογισμικού επεξεργασίας χρηματοοικονομικών δεδομένων και συναφούς λογισμικού· και
- xiv) υπηρεσίες παροχής συμβουλών και τις άλλες επικουρικές χρηματοπιστωτικές υπηρεσίες που σχετίζονται με τις τραπεζικές και λοιπές χρηματοπιστωτικές υπηρεσίες, όπως περιγράφονται στο στοιχείο IB) του ορισμού των τραπεζικών και λοιπών χρηματοπιστωτικών υπηρεσιών (εκτός των ασφαλιστικών) στο άρθρο 183 στοιχείο α) σημείο ii), αλλά εξαιρουμένης της διαμεσολάβησης όπως περιγράφεται στο ίδιο στοιχείο.

Στη LV:

- i) τις υπηρεσίες πρωτασφάλισης (συμπεριλαμβανομένης της συνασφάλισης) για την ασφάλιση κινδύνων που αφορούν:
  - α. τις θαλάσσιες μεταφορές και την εμπορική αεροπορία, καθώς και τις διαστημικές εκτοξεύσεις και μεταφορές (συμπεριλαμβανομένων των δορυφόρων), η οποία καλύπτει μέρος ή το σύνολο από τα ακόλουθα: τα εμπορεύματα που μεταφέρονται, το όχημα που μεταφέρει τα εμπορεύματα και όλες τις συναφείς ευθύνες· και
  - β. τα εμπορεύματα υπό διεθνή διαμετακόμιση·

- ii) αντασφάλιση και αντεκχώρηση·
- iii) τις επικουρικές ασφαλιστικές υπηρεσίες·
- iv) συμμετοχή σε εκδόσεις κάθε μορφής χρεογράφων, συμπεριλαμβανομένης της αναδοχής και της διάθεσης (στο κοινό ή σε ιδιώτες) και παροχή υπηρεσιών που συνδέονται με τις σχετικές εκδόσεις·
- v) την παροχή και μεταφορά χρηματοπιστωτικών πληροφοριών, καθώς και λογισμικού επεξεργασίας χρηματοπιστωτικών δεδομένων και συναφούς λογισμικού από παρόχους άλλων χρηματοπιστωτικών υπηρεσιών· και
- vi) τις υπηρεσίες παροχής συμβουλών και τις άλλες επικουρικές χρηματοπιστωτικές υπηρεσίες που σχετίζονται με τις τραπεζικές και λοιπές χρηματοπιστωτικές υπηρεσίες, όπως περιγράφονται στο στοιχείο IB) του ορισμού των τραπεζικών και λοιπών χρηματοπιστωτικών υπηρεσιών (εκτός των ασφαλιστικών) στο άρθρο 183 στοιχείο α) σημείο ii) της παρούσας συμφωνίας, αλλά εξαιρουμένης της διαμεσολάβησης όπως περιγράφεται στο ίδιο στοιχείο.

Στη ΜΤ:

- i) τις υπηρεσίες πρωτασφάλισης (συμπεριλαμβανομένης της συνασφάλισης) για την ασφάλιση κινδύνων που αφορούν:
  - α. τις θαλάσσιες μεταφορές και την εμπορική αεροπορία, καθώς και τις διαστημικές εκτοξεύσεις και μεταφορές (συμπεριλαμβανομένων των δορυφόρων), η οποία καλύπτει μέρος ή το σύνολο από τα ακόλουθα: τα εμπορεύματα που μεταφέρονται, το όχημα που μεταφέρει τα εμπορεύματα και όλες τις συναφείς ευθύνες· και

- β. τα εμπορεύματα υπό διεθνή διαμετακόμιση:
- ii) αντασφάλιση και αντεκχώρηση·
  - iii) τις επικουρικές ασφαλιστικές υπηρεσίες·
  - iv) την αποδοχή καταθέσεων·
  - v) την κάθε μορφής δανειοδότηση·
  - vi) την παροχή και μεταφορά χρηματοπιστωτικών πληροφοριών, καθώς και λογισμικού επεξεργασίας χρηματοπιστωτικών δεδομένων και συναφούς λογισμικού από παρόχους άλλων χρηματοπιστωτικών υπηρεσιών· και
  - vii) τις υπηρεσίες παροχής συμβουλών και τις άλλες επικουρικές χρηματοπιστωτικές υπηρεσίες που σχετίζονται με τις τραπεζικές και λοιπές χρηματοπιστωτικές υπηρεσίες, όπως περιγράφονται στο στοιχείο IB) του ορισμού των τραπεζικών και λοιπών χρηματοπιστωτικών υπηρεσιών (εκτός των ασφαλιστικών) στο άρθρο 183 στοιχείο α) σημείο ii) της παρούσας συμφωνίας, αλλά εξαιρουμένης της διαμεσολάβησης όπως περιγράφεται στο ίδιο στοιχείο.

Στην PL:

- i) τις υπηρεσίες πρωτασφάλισης (συμπεριλαμβανομένης της συνασφάλισης) για την ασφάλιση κινδύνων που αφορούν εμπορεύματα που αποτελούν αντικείμενο διεθνούς εμπορίου·
- ii) την αντασφάλιση και αντεκχώρηση κινδύνων που αφορούν εμπορεύματα που αποτελούν αντικείμενο διεθνούς εμπορίου·



- iii) τις υπηρεσίες πρωτασφάλισης (συμπεριλαμβανομένης της συνασφάλισης και της αντεκχώρησης) και διαμεσολάβησης πρωτασφάλισης για την ασφάλιση κινδύνων που σχετίζονται με:
  - α. τις θαλάσσιες μεταφορές και την εμπορική αεροπορία, καθώς και τις διαστημικές εκτοξεύσεις και μεταφορές (συμπεριλαμβανομένων των δορυφόρων), η οποία καλύπτει μέρος ή το σύνολο από τα ακόλουθα: τα εμπορεύματα που μεταφέρονται, το όχημα που μεταφέρει τα εμπορεύματα και όλες τις συναφείς ευθύνες· και
  - β. τα εμπορεύματα υπό διεθνή διαμετακόμιση·
- iv) την παροχή και μεταφορά χρηματοπιστωτικών πληροφοριών, καθώς και λογισμικού επεξεργασίας χρηματοπιστωτικών δεδομένων και συναφούς λογισμικού από παρόχους άλλων χρηματοπιστωτικών υπηρεσιών· και
- v) τις υπηρεσίες παροχής συμβουλών και τις άλλες επικουρικές χρηματοπιστωτικές υπηρεσίες που σχετίζονται με τις τραπεζικές και λοιπές χρηματοπιστωτικές υπηρεσίες, όπως περιγράφονται στο στοιχείο IB) του ορισμού των τραπεζικών και λοιπών χρηματοπιστωτικών υπηρεσιών (εκτός των ασφαλιστικών) στο άρθρο 183 στοιχείο α) σημείο ii) της παρούσας συμφωνίας, αλλά εξαιρουμένης της διαμεσολάβησης όπως περιγράφεται στο ίδιο στοιχείο.

Στη RO:

- i) τις υπηρεσίες πρωτασφάλισης (συμπεριλαμβανομένης της συνασφάλισης) και διαμεσολάβησης πρωτασφάλισης για την ασφάλιση κινδύνων που σχετίζονται με:

- α. τις θαλάσσιες μεταφορές και την εμπορική αεροπορία, καθώς και τις διαστημικές εκτοξεύσεις και μεταφορές (συμπεριλαμβανομένων των δορυφόρων), η οποία καλύπτει μέρος ή το σύνολο από τα ακόλουθα: τα εμπορεύματα που μεταφέρονται, το όχημα που μεταφέρει τα εμπορεύματα και όλες τις συναφείς ευθύνες· και
  - β. τα εμπορεύματα υπό διεθνή διαμετακόμιση·
- ii) αντασφάλιση και αντεκχώρηση·
  - iii) τις επικουρικές ασφαλιστικές υπηρεσίες·
  - iv) την αποδοχή καταθέσεων·
  - v) την κάθε μορφής δανειοδότηση·
  - vi) Εγγυήσεις και αναλήψεις υποχρεώσεων·
  - vii) υπηρεσίες χρηματομεσιτείας·
  - viii) την παροχή και μεταφορά χρηματοοικονομικών πληροφοριών και λογισμικού επεξεργασίας χρηματοοικονομικών δεδομένων και συναφούς λογισμικού· και

- ix) τις υπηρεσίες παροχής συμβουλών και τις άλλες επικουρικές χρηματοπιστωτικές υπηρεσίες που σχετίζονται με τις τραπεζικές και λοιπές χρηματοπιστωτικές υπηρεσίες, όπως περιγράφονται στο στοιχείο IB) του ορισμού των τραπεζικών και λοιπών χρηματοπιστωτικών υπηρεσιών (εκτός των ασφαλιστικών) στο άρθρο 183 στοιχείο α) σημείο ii) της παρούσας συμφωνίας, αλλά εξαιρουμένης της διαμεσολάβησης όπως περιγράφεται στο ίδιο στοιχείο.

Στη SI:

- i) τις υπηρεσίες πρωτασφάλισης (συμπεριλαμβανομένης της συνασφάλισης) και διαμεσολάβησης πρωτασφάλισης για την ασφάλιση κινδύνων που σχετίζονται με:
- α. τις θαλάσσιες μεταφορές και την εμπορική αεροπορία, καθώς και τις διαστημικές εκτοξεύσεις και μεταφορές (συμπεριλαμβανομένων των δορυφόρων), η οποία καλύπτει μέρος ή το σύνολο από τα ακόλουθα: τα εμπορεύματα που μεταφέρονται, το όχημα που μεταφέρει τα εμπορεύματα και όλες τις συναφείς ευθύνες· και
- β. τα εμπορεύματα υπό διεθνή διαμετακόμιση·
- ii) αντασφάλιση και αντεκχώρηση·
- iii) τις επικουρικές ασφαλιστικές υπηρεσίες·
- iv) την κάθε μορφής δανειοδότηση·
- v) την αποδοχή εγγυήσεων και δεσμεύσεων πιστωτικών ιδρυμάτων της αλλοδαπής από εγχώρια νομικά πρόσωπα και ατομικές επιχειρήσεις·

- vi) την παροχή και μεταφορά χρηματοπιστωτικών πληροφοριών, καθώς και λογισμικού επεξεργασίας χρηματοπιστωτικών δεδομένων και συναφούς λογισμικού από παρόχους άλλων χρηματοπιστωτικών υπηρεσιών και
- ix) τις υπηρεσίες παροχής συμβουλών και τις άλλες επικουρικές χρηματοπιστωτικές υπηρεσίες που σχετίζονται με τις τραπεζικές και λοιπές χρηματοπιστωτικές υπηρεσίες, όπως περιγράφονται στο στοιχείο IB) του ορισμού των τραπεζικών και λοιπών χρηματοπιστωτικών υπηρεσιών (εκτός των ασφαλιστικών) στο άρθρο 183 στοιχείο α) σημείο ii) της παρούσας συμφωνίας, αλλά εξαιρουμένης της διαμεσολάβησης όπως περιγράφεται στο ίδιο στοιχείο.

β) Ασφαλιστικές και συναφείς με ασφάλειες υπηρεσίες

Αναφορικά με: Διασυνοριακές συναλλαγές στον τομέα των υπηρεσιών – Πρόσβαση στην αγορά, Εθνική μεταχείριση:

Στη BG: Η ασφάλιση της μεταφοράς εμπορευμάτων, που καλύπτει τα εμπορεύματα, τα οχήματα και την αστική ευθύνη για κινδύνους εντός της Βουλγαρίας, δεν μπορεί να αναληφθεί απευθείας από αλλοδαπή ασφαλιστική εταιρεία.

Στην DE: Αλλοδαπή ασφαλιστική εταιρεία που έχει συστήσει υποκατάστημα στη Γερμανία μπορεί να συνάπτει ασφαλιστικά συμβόλαια στη Γερμανία για διεθνείς μεταφορές μόνο μέσω του υποκαταστήματος που έχει συσταθεί στη Γερμανία.

Υφιστάμενα μέτρα:

DE: Luftverkehrsgesetz (LuftVG) και  
Luftverkehrszulassungsordnung (LuftVZO).

Αναφορικά με: Απελευθέρωση των επενδύσεων – Πρόσβαση στην αγορά, Εθνική μεταχείριση και Διασυνοριακές συναλλαγές στον τομέα των υπηρεσιών – Πρόσβαση στην αγορά, Εθνική μεταχείριση:

Στην ES: Για το επάγγελμα του αναλογιστή απαιτείται διαμονή ή, εναλλακτικά, διετής πείρα.

Αναφορικά με: Διασυνοριακές συναλλαγές στον τομέα των υπηρεσιών – Τοπική παρουσία:

Στη FI: Για παροχή υπηρεσιών ασφαλιστικής μεσιτείας, απαιτείται μόνιμη κύρια εγκατάσταση στην ΕΕ.

Μόνον ασφαλιστικές εταιρείες που έχουν την έδρα τους στην Ευρωπαϊκή Ένωση ή έχουν υποκατάστημα στη Φινλανδία μπορούν να παρέχουν υπηρεσίες πρωτασφάλισης, συμπεριλαμβανομένης της συνασφάλισης.

Υφιστάμενα μέτρα:

FI: Laki ulkomaisista vakuutusyhtiöistä (Νόμος περί των αλλοδαπών ασφαλιστικών εταιρειών) (398/1995).

Vakuutusyhtiölaki (Νόμος περί των ασφαλιστικών εταιρειών) (521/2008).

Laki ulkomaisista vakuutusyhtiöistä (νόμος περί της ασφαλιστικής διαμεσολάβησης) (234/2018).

Στη FR: Ασφάλιση κινδύνων που σχετίζονται με τις χερσαίες μεταφορές μπορούν να αναλαμβάνουν μόνο ασφαλιστικές εταιρείες εγκατεστημένες στην Ευρωπαϊκή Ένωση.

Υφιστάμενα μέτρα:

FR: Code des assurances.

Στην HU: Μόνο τα νομικά πρόσωπα της ΕΕ και τα υποκαταστήματα με έδρα στην Ουγγαρία μπορούν να παρέχουν υπηρεσίες πρωτασφάλισης.

Υφιστάμενα μέτρα:

HU: Νόμος LX του 2003.

Στην IT: Ασφαλιστήρια συμβόλαια για τη μεταφορά εμπορευμάτων, την ασφάλιση οχημάτων και την ασφάλιση αστικής ευθύνης όσον αφορά κινδύνους στο έδαφος της Ιταλίας μπορούν να συνάπτονται μόνον από ασφαλιστικές εταιρείες εγκατεστημένες στην Ευρωπαϊκή Ένωση, εξαιρουμένων των διεθνών μεταφορών που περιλαμβάνουν εισαγωγές στην Ιταλία.

Διασυνοριακή παροχή αναλογιστικών υπηρεσιών.

Υφιστάμενα μέτρα:

IT: Άρθρο 29 του Κώδικα Ιδιωτικής Ασφάλισης (νομοθετικό διάταγμα αριθ. 209 της 7ης Σεπτεμβρίου 2005), Νόμος 194/1942 σχετικά με το επάγγελμα του αναλογιστή.

Στην PT: Η σύναψη συμβολαίων ασφάλισης αεροπορικών και θαλάσσιων μεταφορών που καλύπτουν εμπορεύματα, αεροσκάφη, κύτη και αστική ευθύνη επιτρέπεται μόνον από επιχειρήσεις ή νομικά πρόσωπα της Ευρωπαϊκής Ένωσης. Ως διαμεσολαβητές για τις ασφαλίσσεις αυτού του τύπου στην Πορτογαλία μπορούν να ενεργούν μόνο φυσικά πρόσωπα της Ευρωπαϊκής Ένωσης ή επιχειρήσεις εγκατεστημένες στην Ευρωπαϊκή Ένωση.

Ισχύον μέτρο:

PT: Άρθρο 3 του νόμου 147/2015, άρθρο 8 του νόμου 7/2019.

Αναφορικά με: Ελευθέρωση των επενδύσεων – Πρόσβαση στην αγορά, Εθνική μεταχείριση

Στη SK: Οι αλλοδαποί υπήκοοι μπορούν να συστήσουν ασφαλιστική εταιρεία με τη μορφή συμμετοχικής εταιρείας (joint stock company) ή μπορούν να ασκούν ασφαλιστική δραστηριότητα μέσω των υποκαταστημάτων τους με καταστατική έδρα στη Σλοβακική Δημοκρατία. Η παροχή άδειας και στις δύο περιπτώσεις υπόκειται στην αξιολόγηση της εποπτικής αρχής.

Υφιστάμενα μέτρα:

SK: Νόμος 39/2015 περί ασφάλισης.

Αναφορικά με: Ελευθέρωση των επενδύσεων – Πρόσβαση στην αγορά, Εθνική μεταχείριση και Διασυνοριακές συναλλαγές στον τομέα των υπηρεσιών – Πρόσβαση στην αγορά

Στη FI: Τουλάχιστον το ήμισυ των μελών του διοικητικού και του εποπτικού συμβουλίου και ο διευθύνων σύμβουλος μιας ασφαλιστικής εταιρείας που παρέχει προβλεπόμενη εκ του νόμου συνταξιοδοτική ασφάλιση θα πρέπει να έχουν τον τόπο διαμονής τους στον EOX, εκτός αν οι αρμόδιες αρχές έχουν χορηγήσει εξαίρεση. Οι αλλοδαποί ασφαλιστές δεν μπορούν να λάβουν άδεια στη Φινλανδία για την ίδρυση υποκαταστήματος με σκοπό την παροχή της εκ του νόμου προβλεπόμενης συνταξιοδοτικής ασφάλισης. Τουλάχιστον ένας ελεγκτής πρέπει να διαμένει μόνιμα στον EOX.

Για άλλες ασφαλιστικές εταιρείες, απαιτείται διαμονή στον ΕΟΧ για τουλάχιστον ένα μέλος του διοικητικού και του εποπτικού συμβουλίου και για τον διευθύνοντα σύμβουλο. Τουλάχιστον ένας ελεγκτής πρέπει να διαμένει μόνιμα στον ΕΟΧ. Ο γενικός πράκτορας ασφαλιστικής εταιρείας με έδρα το Ηνωμένο Βασίλειο πρέπει να έχει τον τόπο διαμονής του στη Φινλανδία, εκτός αν η εταιρεία έχει την έδρα της στην Ευρωπαϊκή Ένωση.

Υφιστάμενα μέτρα:

FI: Laki ulkomaisista vakuutusyhtiöistä (Νόμος περί των αλλοδαπών ασφαλιστικών εταιρειών) (398/1995)· Vakuutusyhtiölaki (Νόμος περί των ασφαλιστικών εταιρειών) (521/2008)·

Laki ulkomaisista vakuutusyhtiöistä (νόμος περί της ασφαλιστικής διαμεσολάβησης) (570/2005)·

Laki vakuutusedustuksesta (Νόμος περί της ασφαλιστικής διαμεσολάβησης) (234/2018) και

Laki työeläkevakuutusyhtiöistä (Νόμος περί των εταιρειών που παρέχουν προβλεπόμενη εκ του νόμου συνταξιοδοτική ασφάλιση) (354/1997).

γ) Τραπεζικές και άλλες χρηματοπιστωτικές υπηρεσίες

Αναφορικά με: Ελευθέρωση των επενδύσεων – Πρόσβαση στην αγορά και Διασυνοριακές συναλλαγές στον τομέα των υπηρεσιών – Τοπική παρουσία:

Η ΕΕ: Μόνον νομικά πρόσωπα που έχουν την καταστατική τους έδρα στην Ένωση μπορούν να ενεργούν ως αποθετήρια των περιουσιακών στοιχείων εταιρειών επενδύσεων. Για την εγκατάσταση εξειδικευμένης εταιρείας διαχείρισης, της οποίας τα κεντρικά γραφεία και η καταστατική έδρα βρίσκονται στο ίδιο κράτος μέλος, απαιτείται η άσκηση των δραστηριοτήτων διαχείρισης αμοιβαίων κεφαλαίων, συμπεριλαμβανομένων καταπιστευματικών επενδυτικών μονάδων (unit trusts), και, εφόσον το επιτρέπει η εθνική νομοθεσία, η άσκηση των δραστηριοτήτων εταιρειών επενδύσεων.



Υφιστάμενα μέτρα:

EE: Οδηγία 2009/65/EK του Ευρωπαϊκού Κοινοβουλίου και του Συμβουλίου<sup>1</sup> και οδηγία 2011/61/EE του Ευρωπαϊκού Κοινοβουλίου και του Συμβουλίου<sup>2</sup>.

Στην EST: Για την αποδοχή καταθέσεων, απαιτείται έγκριση της εσθονικής εποπτικής αρχής χρηματοπιστωτικών ιδρυμάτων και καταχώριση βάσει της εσθονικής νομοθεσίας ως συμμετοχικής εταιρείας (joint-stock company), θυγατρικής ή υποκαταστήματος.

Υφιστάμενα μέτρα:

EST: Krediiasutuste seadus (Νόμος περί των πιστωτικών ιδρυμάτων) § 206 και § 21.

Στη SK: Οι επενδυτικές υπηρεσίες μπορούν να παρέχονται μόνο από εταιρείες διαχείρισης οι οποίες έχουν τη νομική μορφή συμμετοχικής εταιρείας με μετοχικό κεφάλαιο σύμφωνα με τη νομοθεσία.

Υφιστάμενα μέτρα:

SK: Νόμος 566/2001 περί τίτλων και επενδυτικών υπηρεσιών και Νόμος 483/2001 περί των τραπεζών.

Αναφορικά με: Ελευθέρωση των επενδύσεων – Εθνική μεταχείριση, Ανώτερα διοικητικά στελέχη και διοικητικά συμβούλια:

---

<sup>1</sup> Οδηγία 2009/65/EK του Ευρωπαϊκού Κοινοβουλίου και του Συμβουλίου, της 13ης Ιουλίου 2009, για τον συντονισμό των νομοθετικών, κανονιστικών και διοικητικών διατάξεων σχετικά με ορισμένους οργανισμούς συλλογικών επενδύσεων σε κινητές αξίες (ΟΣΕΚΑ) (EE EE L 302 της 17.11.2009, σ. 32).

<sup>2</sup> Οδηγία 2011/61/EE του Ευρωπαϊκού Κοινοβουλίου και του Συμβουλίου, της 8ης Ιουνίου 2011, σχετικά με τους διαχειριστές οργανισμών εναλλακτικών επενδύσεων και για την τροποποίηση των οδηγιών 2003/41/EK και 2009/65/EK και των κανονισμών (ΕΚ) αριθ. 1060/2009 και (ΕΕ) αριθ. 1095/2010 (EE EE L 174 της 1.7.2011, σ. 1).

Στη FI: Τουλάχιστον ένας από τους ιδρυτικούς εταίρους, τα μέλη του διοικητικού και του εποπτικού συμβουλίου, ο διευθύνων σύμβουλος των παρόχων τραπεζικών υπηρεσιών και το πρόσωπο που έχει εξουσιοδοτηθεί να υπογράψει εξ ονόματος του πιστωτικού ιδρύματος πρέπει να διαμένουν μόνιμα στον ΕΟΧ. Τουλάχιστον ένας ελεγκτής πρέπει να διαμένει μόνιμα στον ΕΟΧ.

Υφιστάμενα μέτρα:

FI: Laki liikepankeista ja muista osakeyhtiömuotoisista luottolaitoksista (Νόμος περί εμπορικών τραπεζών και άλλων πιστωτικών ιδρυμάτων με τη μορφή εταιρείας περιορισμένης ευθύνης) (1501/2001)·

Säästöpankkilaki (1502/2001) (Νόμος περί των ταμειωτηρίων)·

Laki osuuspankeista ja muista osuuskuntamuotoisista luottolaitoksista (1504/2001) (Νόμος περί τραπεζών και άλλων πιστωτικών ιδρυμάτων με τη μορφή συνεταιριστικής τράπεζας)·

Laki hypoteekkiyhdistyksistä (936/1978) (Νόμος περί των εταιρειών υποθηκών)·

Maksulaitoslaki (297/2010) (Νόμος περί των ιδρυμάτων πληρωμών)·

Laki ulkomaisen maksulaitoksen toiminnasta Suomessa (298/2010) (Νόμος περί της λειτουργίας αλλοδαπού ιδρύματος πληρωμών στη Φινλανδία)· και

Laki luottolaitostoiminnasta (νόμος περί πιστωτικών ιδρυμάτων) (121/2007).

Αναφορικά με: Ελευθέρωση των επενδύσεων – Πρόσβαση στην αγορά, Εθνική μεταχείριση και Διασυνοριακές συναλλαγές στον τομέα των υπηρεσιών - Τοπική παρουσία:

Στην IT: Υπηρεσίες «consulenti finanziari» (χρηματοοικονομικών συμβούλων). Για την άσκηση δραστηριοτήτων πώλησης κατ' οίκον, οι διαμεσολαβητές πρέπει να χρησιμοποιούν ασφαλιστές που διαθέτουν άδεια και διαμένουν στο έδαφος κράτους μέλους.

Υφιστάμενα μέτρα:

IT: Άρθρα 91-111 του κανονισμού Consob για τους διαμεσολαβητές (αριθ. 16190 της 29ης Οκτωβρίου 2007).

Αναφορικά με: Ελευθέρωση των επενδύσεων – Πρόσβαση στην αγορά, Εθνική μεταχείριση, Ανώτερα διοικητικά στελέχη και διοικητικά συμβούλια και Διασυνοριακές συναλλαγές στον τομέα των υπηρεσιών – Τοπική παρουσία:

Στη LT: Μόνο τράπεζες που έχουν την καταστατική τους έδρα ή υποκατάστημά στη Λιθουανία και έχουν λάβει άδεια να παρέχουν επενδυτικές υπηρεσίες στον ΕΟΧ μπορούν να ενεργούν ως αποθετήρια των περιουσιακών στοιχείων συνταξιοδοτικών ταμείων. Τουλάχιστον ένας επικεφαλής της διοίκησης μιας τράπεζας πρέπει να ομιλεί τη λιθουανική γλώσσα.

Υφιστάμενα μέτρα:

LT: Νόμος αριθ. IX-2085, της 30ής Μαρτίου 2004, της Δημοκρατίας της Λιθουανίας περί τραπεζών, όπως τροποποιήθηκε με τον νόμο αριθ. XIII-729 της 16ης Νοεμβρίου 2017·

Νόμος αριθ. IX-1709 περί των επιχειρήσεων συλλογικών επενδύσεων της Δημοκρατίας της Λιθουανίας, της 4ης Ιουλίου 2003, όπως τροποποιήθηκε με τον νόμο αριθ. XIII-1872 της 20ής Δεκεμβρίου 2018·

Νόμος αριθ. VIII-1212 περί συσσώρευσης συμπληρωματικής προαιρετικής σύνταξης της Δημοκρατίας της Λιθουανίας, της 3ης Ιουνίου 1999 (όπως αναθεωρήθηκε με τον νόμο αριθ. XII-70 της 20ής Δεκεμβρίου 2012)·

Νόμος αριθ. IX-1596 περί πληρωμών της Δημοκρατίας της Λιθουανίας, της 5ης Ιουνίου 2003, όπως τροποποιήθηκε τελευταία στις 17 Οκτωβρίου 2019 με τον νόμο αριθ. XIII-2488

Νόμος αριθ. XI-549 περί των ιδρυμάτων πληρωμών της Δημοκρατίας της Λιθουανίας, της 10ης Δεκεμβρίου 2009 (νέα έκδοση του νόμου: αριθ. XIII-1093 της 17ης Απριλίου 2018)

Αναφορικά με: Διασυνοριακές συναλλαγές στον τομέα των υπηρεσιών – Πρόσβαση στην αγορά:

Στη FI: Για τις υπηρεσίες πληρωμών, ενδέχεται να απαιτείται διαμονή ή κατοικία στη Φινλανδία.

## Επιφύλαξη αριθ. 17 – Υπηρεσίες υγείας και κοινωνικές υπηρεσίες

Τομέας:	Υπηρεσίες υγείας και κοινωνικές υπηρεσίες
Ταξινόμηση του κλάδου οικονομικής δραστηριότητας:	CPC 93, 931, εκτός από 9312, μέρος της 93191, 9311, 93192, 93193, 93199
Είδος επιφύλαξης:	Πρόσβαση στην αγορά
	Εθνική μεταχείριση
	Μεταχείριση του μάλλον ευνοουμένου κράτους
	Ανώτερα διοικητικά στελέχη και διοικητικά συμβούλια
	Απαιτήσεις επιδόσεων
	Τοπική παρουσία
Κεφάλαιο:	Ελευθέρωση των επενδύσεων και Διασυνοριακές συναλλαγές στον τομέα των υπηρεσιών
Περιγραφή:	
	Η ΕΕ διατηρεί το δικαίωμα να θεσπίζει ή να διατηρεί κάθε μέτρο που αφορά τα εξής σημεία:

- α) Υπηρεσίες υγείας – νοσοκομειακές υπηρεσίες, υπηρεσίες ασθενοφόρων και υπηρεσίες υγειονομικής μέριμνας με παροχή καταλύματος (CPC 93, 931, εκτός από 9312, μέρος της 93191, 9311, 93192, 93193, 93199)

Αναφορικά με: Ελευθέρωση των επενδύσεων – Πρόσβαση στην αγορά, Εθνική μεταχείριση, Απαιτήσεις επιδόσεων, Ανώτερα διοικητικά στελέχη και διοικητικά συμβούλια:

Η ΕΕ: Για την παροχή όλων των υπηρεσιών υγείας που λαμβάνουν δημόσια χρηματοδότηση ή κρατική στήριξη σε οποιαδήποτε μορφή.

Η ΕΕ: Για όλες τις ιδιωτικά χρηματοδοτούμενες υπηρεσίες υγείας, εκτός από τις ιδιωτικά χρηματοδοτούμενες νοσοκομειακές υπηρεσίες, υπηρεσίες ασθενοφόρων και υπηρεσίες υγειονομικών ιδρυμάτων που παρέχουν κατάλυμα πλην των νοσοκομειακών υπηρεσιών. Η συμμετοχή ιδιωτικών φορέων εκμετάλλευσης στο ιδιωτικά χρηματοδοτούμενο δίκτυο υγείας ενδέχεται να υπόκειται σε παραχώρηση άνευ διακρίσεων. Ενδέχεται να διενεργηθεί εξέταση των οικονομικών αναγκών. Βασικά κριτήρια: αριθμός υφιστάμενων εγκαταστάσεων και επιπτώσεις σ' αυτές, υποδομές μεταφορών, πληθυσμιακή πυκνότητα, γεωγραφική διασπορά και δημιουργία νέων θέσεων εργασίας.

Αυτή η επιφύλαξη δεν συνδέεται με την παροχή του συνόλου των επαγγελματικών υπηρεσιών στον τομέα της υγείας, συμπεριλαμβανομένων των υπηρεσιών που παρέχονται από επαγγελματίες, όπως ιατροί, οδοντίατροι, μαίες, νοσηλευτές, φυσιοθεραπευτές, επαγγελματίες του παραϊατρικού τομέα και ψυχολόγοι, οι οποίες καλύπτονται από άλλες επιφυλάξεις (CPC 931 εκτός από 9312, μέρος της 93191).

Στις ΑΤ, ΡΛ και ΣΙ: την παροχή ιδιωτικά χρηματοδοτούμενων υπηρεσιών ασθενοφόρων (CPC 93192).

Στο BE: την εγκατάσταση ιδιωτικά χρηματοδοτούμενων υπηρεσιών ασθενοφόρων και υγειονομικών ιδρυμάτων που παρέχουν κατάλυμα πλην των νοσοκομειακών υπηρεσιών (CPC 93192, 93193).

Στις BG, CY, CZ, FI, MT και SK: την παροχή ιδιωτικά χρηματοδοτούμενων νοσοκομειακών υπηρεσιών, υπηρεσιών ασθενοφόρων και υπηρεσιών υγειονομικών ιδρυμάτων που παρέχουν κατάλυμα πλην των νοσοκομειακών υπηρεσιών (CPC 9311, 93192, 93193).

Στη FI: την παροχή άλλων υπηρεσιών που αφορούν την ανθρώπινη υγεία (CPC 93199).

Υφιστάμενα μέτρα:

CZ: νόμος αριθ. 372/2011 Sb. σχετικά με τις υπηρεσίες υγειονομικής περίθαλψης και τους όρους για την παροχή αυτών.

FI: Laki yksityisestä terveydenhuollosta (Νόμος για την ιδιωτική υγειονομική περίθαλψη) (152/1990).

Αναφορικά με: Ελευθέρωση των επενδύσεων – Πρόσβαση στην αγορά, Εθνική μεταχείριση, Μεταχείριση του μάλλον ευνοουμένου κράτους, Ανώτερα διοικητικά στελέχη και διοικητικά συμβούλια, Απαιτήσεις επιδόσεων:

Στη DE: την παροχή των υπηρεσιών του συστήματος κοινωνικής ασφάλισης της Γερμανίας, στο πλαίσιο του οποίου μπορούν να παρέχονται υπηρεσίες από διάφορες εταιρείες ή οντότητες που προϋποθέτουν στοιχεία ανταγωνισμού και, επομένως, δεν αποτελούν «υπηρεσίες που εκτελούνται αποκλειστικά στο πλαίσιο άσκησης της κρατικής εξουσίας». Να εξασφαλίζει καλύτερη μεταχείριση στο πλαίσιο διμερούς εμπορικής συμφωνίας σχετικά με την παροχή υπηρεσιών υγείας και κοινωνικών υπηρεσιών (CPC 93).

Αναφορικά με: Απελευθέρωση των επενδύσεων – Πρόσβαση στην αγορά, Εθνική μεταχείριση:

Στη DE: την εθνική κυριότητα επί των νοσοκομείων τα οποία διαχειρίζονται οι γερμανικές αρχές.

Να κρατικοποιησει άλλα καίριας σημασίας, ιδιωτικά χρηματοδοτούμενα νοσοκομεία (CPC 93110).

Στη FR: την παροχή ιδιωτικά χρηματοδοτούμενων υπηρεσιών εργαστηριακών αναλύσεων και δοκιμών.

Αναφορικά με: Διασυνοριακές συναλλαγές στον τομέα των υπηρεσιών – Πρόσβαση στην αγορά, Εθνική μεταχείριση:

Στη FR: την παροχή ιδιωτικά χρηματοδοτούμενων υπηρεσιών εργαστηριακών αναλύσεων και δοκιμών (μέρος της CPC 9311).

Υφιστάμενα μέτρα:

FR: Code de la Santé Publique (Κώδικας δημόσιας υγείας)

β) Υπηρεσίες υγείας και κοινωνικές υπηρεσίες, συμπεριλαμβανομένης της συνταξιοδοτικής ασφάλισης

Αναφορικά με: Διασυνοριακές συναλλαγές στον τομέα των υπηρεσιών – Πρόσβαση στην αγορά, Εθνική μεταχείριση, Τοπική παρουσία:

Η ΕΕ, με εξαίρεση τη ΗU: διασυνοριακή παροχή υπηρεσιών υγείας, κοινωνικών υπηρεσιών, καθώς και δραστηριοτήτων ή υπηρεσιών που εντάσσονται σε δημόσιο συνταξιοδοτικό σχέδιο ή θεσμικό σύστημα κοινωνικής ασφάλισης. Αυτή η επιφύλαξη δεν συνδέεται με την παροχή του συνόλου των επαγγελματικών υπηρεσιών στον τομέα της υγείας, συμπεριλαμβανομένων των υπηρεσιών που παρέχονται από επαγγελματίες, όπως ιατροί, οδοντίατροι, μαίες, νοσηλευτές, φυσιοθεραπευτές, επαγγελματίες του παραϊατρικού τομέα και ψυχολόγοι, οι οποίες καλύπτονται από άλλες επιφυλάξεις (CPC 931 εκτός από 9312, μέρος της 93191).

Στην HU: τη διασυνοριακή παροχή όλων των νοσοκομειακών υπηρεσιών, των υπηρεσιών ασθενοφόρων και των υπηρεσιών υγειονομικών ιδρυμάτων που παρέχουν κατάλυμα πλην των νοσοκομειακών υπηρεσιών, οι οποίες λαμβάνουν δημόσια χρηματοδότηση (CPC 9311, 93192, 93193).

γ) Κοινωνικές υπηρεσίες, συμπεριλαμβανομένης της συνταξιοδοτικής ασφάλισης

Αναφορικά με: Ελευθέρωση των επενδύσεων – Πρόσβαση στην αγορά, Εθνική μεταχείριση, Ανώτερα διοικητικά στελέχη και διοικητικά συμβούλια, Απαιτήσεις επιδόσεων:

Η ΕΕ: την παροχή του συνόλου των κοινωνικών υπηρεσιών που λαμβάνουν δημόσια χρηματοδότηση ή κρατική στήριξη σε οποιαδήποτε μορφή και των δραστηριοτήτων ή των υπηρεσιών που εντάσσονται σε δημόσιο συνταξιοδοτικό σχέδιο ή θεσμικό σύστημα κοινωνικής ασφάλισης. Η συμμετοχή ιδιωτικών φορέων εκμετάλλευσης στο ιδιωτικά χρηματοδοτούμενο κοινωνικό δίκτυο ενδέχεται να υπόκειται σε παραχώρηση άνευ διακρίσεων. Ενδέχεται να διενεργηθεί εξέταση των οικονομικών αναγκών. Βασικά κριτήρια: αριθμός υφιστάμενων εγκαταστάσεων και επιπτώσεις σ' αυτές, υποδομές μεταφορών, πληθυσμιακή πυκνότητα, γεωγραφική διασπορά και δημιουργία νέων θέσεων εργασίας.

Στις BE, CY, DE, DK, EL, ES, FR, IE, IT και PT: Την παροχή ιδιωτικά χρηματοδοτούμενων κοινωνικών υπηρεσιών, πλην των υπηρεσιών που σχετίζονται με τα αναρρωτήρια, τα άσυλα και τους οίκους ευγηρίας.

Στις CZ, FI, HU, MT, PL, RO, SK και SI: την παροχή ιδιωτικά χρηματοδοτούμενων κοινωνικών υπηρεσιών.

Στη DE: το σύστημα κοινωνικής ασφάλισης της Γερμανίας, στο πλαίσιο του οποίου υπηρεσίες παρέχονται από διάφορες εταιρείες ή οντότητες που προϋποθέτουν στοιχεία ανταγωνισμού και, επομένως, δεν εμπίπτουν στον ορισμό των «υπηρεσιών που παρέχονται αποκλειστικά κατά την άσκηση κρατικής εξουσίας».



Υφιστάμενα μέτρα:

FI: Laki yksityisistä sosiaalipalveluista (Νόμος για τις ιδιωτικές κοινωνικές υπηρεσίες) (922/2011).

IE: Health Act 2004 (άρθρο 39) (νόμος περί υγείας του 2004) και και  
Health Act 1970 (όπως τροποποιήθηκε – άρθρο 61A) (νόμος περί υγείας του 1970).

IT: Νόμος 833/1978 για τα ιδρύματα του δημόσιου συστήματος υγείας·  
νομοθετικό διάταγμα 502/1992 για την οργάνωση και τη ρύθμιση του κλάδου της υγείας·  
νόμος 328/2000 για τη μεταρρύθμιση των κοινωνικών υπηρεσιών.

Επιφύλαξη αριθ. 18 – Υπηρεσίες σχετικές με τον τουρισμό και τα ταξίδια

Τομέας: Υπηρεσίες ξεναγών, υπηρεσίες υγείας και κοινωνικές υπηρεσίες

Ταξινόμηση του κλάδου CPC 7472

οικονομικής

δραστηριότητας:

Είδος επιφύλαξης: Εθνική μεταχείριση

Μεταχείριση του μάλλον ευνοουμένου κράτους

Κεφάλαιο: Ελευθέρωση των επενδύσεων και Διασυνοριακές συναλλαγές στον τομέα των υπηρεσιών

Περιγραφή:

Η ΕΕ διατηρεί το δικαίωμα να θεσπίζει ή να διατηρεί κάθε μέτρο που αφορά τα εξής σημεία:

Αναφορικά με: Απελευθέρωση των επενδύσεων – Εθνική μεταχείριση και Διασυνοριακές συναλλαγές στον τομέα των υπηρεσιών – Εθνική μεταχείριση:

Στη FR: να απαιτεί ιθαγένεια κράτους μέλους για την παροχή υπηρεσιών ξεναγών στο έδαφός της.

Αναφορικά με: Ελευθέρωση των επενδύσεων – Μεταχείριση του μάλλον ευνοουμένου κράτους και Διασυνοριακές συναλλαγές στον τομέα των υπηρεσιών – Μεταχείριση του μάλλον ευνοουμένου κράτους:

Στη LT: στον βαθμό που το Ηνωμένο Βασίλειο επιτρέπει σε υπηκόους της Λιθουανίας να παρέχουν υπηρεσίες ξεναγών, η Λιθουανία θα επιτρέπει σε υπηκόους του Ηνωμένου Βασιλείου να παρέχουν υπηρεσίες ξεναγών υπό τους ίδιους όρους.

Επιφύλαξη αριθ. 19 – Υπηρεσίες αναψυχής, πολιτισμού και αθλητισμού

Τομέας: Υπηρεσίες αναψυχής, πολιτισμού και αθλητισμού

Ταξινόμηση του κλάδου CPC 962, 963, 9619, 964

οικονομικής

δραστηριότητας:

Είδος επιφύλαξης: Πρόσβαση στην αγορά

Εθνική μεταχείριση

Ανώτερα διοικητικά στελέχη και διοικητικά συμβούλια

Απαιτήσεις επιδόσεων

Τοπική παρουσία

Κεφάλαιο: Ελευθέρωση των επενδύσεων και Διασυνοριακές συναλλαγές στον τομέα των υπηρεσιών

Περιγραφή:

Η ΕΕ διατηρεί το δικαίωμα να θεσπίζει ή να διατηρεί κάθε μέτρο που αφορά τα εξής σημεία:

α) Βιβλιοθήκες, αρχεία, μουσεία και άλλες υπηρεσίες πολιτισμού (CPC 963)

Αναφορικά με: Ελευθέρωση των επενδύσεων – Πρόσβαση στην αγορά, Εθνική μεταχείριση, Απαιτήσεις επιδόσεων, Ανώτερα διοικητικά στελέχη και διοικητικά συμβούλια και Διασυνοριακές συναλλαγές στον τομέα των υπηρεσιών – Πρόσβαση στην αγορά, Εθνική μεταχείριση, Τοπική παρουσία:

Η ΕΕ, με εξαίρεση την ΑΤ και, όσον αφορά τις επενδύσεις, τη ΛΤ: Την παροχή υπηρεσιών βιβλιοθηκών, αρχείων, μουσείων και άλλων πολιτιστικών υπηρεσιών.

Στις ΑΤ και ΛΤ: ενδέχεται να απαιτείται άδεια ή παραχώρηση για την εγκατάσταση.

β) Υπηρεσίες ψυχαγωγίας, θέατρα, μουσικά συγκροτήματα και τσίρκα (CPC 9619, 964 εκτός από 96492)

Αναφορικά με: Διασυνοριακές συναλλαγές στον τομέα των υπηρεσιών – Πρόσβαση στην αγορά, Εθνική μεταχείριση:

Η ΕΕ, με εξαίρεση τις ΑΤ και ΣΕ: Τη διασυνοριακή παροχή υπηρεσιών ψυχαγωγίας, συμπεριλαμβανομένων των θεάτρων, των μουσικών συγκροτημάτων, των τσίρκων και των ντισκοτέκ.

Αναφορικά με: Ελευθέρωση των επενδύσεων – Πρόσβαση στην αγορά, Εθνική μεταχείριση, Απαιτήσεις επιδόσεων, Ανώτερα διοικητικά στελέχη και διοικητικά συμβούλια και Διασυνοριακές συναλλαγές στον τομέα των υπηρεσιών – Πρόσβαση στην αγορά, Εθνική μεταχείριση, Τοπική παρουσία:

Στις CΥ, CΖ, FΙ, ΜΤ, ΡΛ, ΡΟ, SΙ και SΚ: την παροχή υπηρεσιών ψυχαγωγίας, συμπεριλαμβανομένων των θεάτρων, των μουσικών συγκροτημάτων, των τσίρκων και των ντισκοτέκ.

Στη BG: την παροχή των ακόλουθων υπηρεσιών ψυχαγωγίας: τσίρκο, λούνα παρκ και παρόμοιες υπηρεσίες αναψυχής, αίθουσες χορού, ντισκοτέκ και σχολές χορού, και άλλες υπηρεσίες ψυχαγωγίας.

Στην EST: την παροχή άλλων υπηρεσιών ψυχαγωγίας, εκτός των σχετικών με τη λειτουργία κινηματογραφικών αιθουσών.

Στις LT και LV: την παροχή όλων των υπηρεσιών ψυχαγωγίας εκτός των σχετικών με τη λειτουργία κινηματογραφικών αιθουσών.

Στις CY, CZ, LV, PL, RO και SK: τη διασυνοριακή παροχή αθλητικών υπηρεσιών και άλλων υπηρεσιών αναψυχής.

γ) Υπηρεσίες ειδησεογραφικών πρακτορείων και πρακτορείων Τύπου (CPC 962)

Αναφορικά με: Απελευθέρωση των επενδύσεων – Πρόσβαση στην αγορά, Εθνική μεταχείριση:

Στη FR: Η αλλοδαπή συμμετοχή σε υφιστάμενες εταιρείες που δραστηριοποιούνται στον τομέα των εκδόσεων στη γαλλική γλώσσα δεν μπορεί να υπερβαίνει ποσοστό 20 % του κεφαλαίου ή των δικαιωμάτων ψήφου στην εταιρεία. Η εγκατάσταση πρακτορείων Τύπου του Ηνωμένου Βασιλείου υπόκειται σε προϋποθέσεις που ορίζονται στην εγχώρια νομοθεσία. Η εγκατάσταση πρακτορείων Τύπου από αλλοδαπούς επενδυτές υπόκειται στην αρχή της αμοιβαιότητας.

Υφιστάμενα μέτρα:

FR: Ordonnance n°45-2646 du 2 novembre 1945 portant réglementation provisoire des agences de presse· και Loi n°86-897 du 1 août 1986 portant réforme du régime juridique de la presse.

Αναφορικά με: Διασυνοριακές συναλλαγές στον τομέα των υπηρεσιών – Πρόσβαση στην αγορά:

Στην ΗΥ: για την παροχή υπηρεσιών ειδησεογραφικών πρακτορείων και πρακτορείων Τύπου.

δ) Υπηρεσίες τυχερών παιχνιδιών και στοιχηματισμού (CPC 96492)

Αναφορικά με: Ελευθέρωση των επενδύσεων – Πρόσβαση στην αγορά, Εθνική μεταχείριση, Απαιτήσεις επιδόσεων, Ανώτερα διοικητικά στελέχη και διοικητικά συμβούλια και Διασυνοριακές συναλλαγές στον τομέα των υπηρεσιών – Πρόσβαση στην αγορά, Εθνική μεταχείριση, Τοπική παρουσία:

Η ΕΕ: Την παροχή τυχερών παιχνιδιών στα οποία ο παίκτης στοιχηματίζει νομισματική αξία, μεταξύ άλλων ιδίως σε λαχειοφόρους αγορές, «ξυστό», καζίνο, αίθουσες τυχερών παιχνιδιών ή αδειοδοτημένες εγκαταστάσεις, υπηρεσίες στοιχημάτων, υπηρεσίες μπίνγκο και υπηρεσίες τυχερών παιχνιδιών που παρέχονται από και προς όφελος φιλανθρωπικών ή μη κερδοσκοπικών οργανώσεων.

Επιφύλαξη αριθ. 20 – Υπηρεσίες μεταφορών και επικουρικές υπηρεσίες μεταφορών

Τομέας: Υπηρεσίες μεταφορών

Είδος επιφύλαξης: Πρόσβαση στην αγορά

Εθνική μεταχείριση

Μεταχείριση του μάλλον ευνοουμένου κράτους

Ανώτερα διοικητικά στελέχη και διοικητικά συμβούλια

Απαιτήσεις επιδόσεων

Τοπική παρουσία

Κεφάλαιο: Ελευθέρωση των επενδύσεων και Διασυνοριακές συναλλαγές στον τομέα των υπηρεσιών

Περιγραφή:

Η ΕΕ διατηρεί το δικαίωμα να θεσπίζει ή να διατηρεί κάθε μέτρο που αφορά τα εξής σημεία:

α) Θαλάσσιες μεταφορές – κάθε άλλη εμπορική δραστηριότητα που εκτελείται από σκάφος



Αναφορικά με: Ελευθέρωση των επενδύσεων – Πρόσβαση στην αγορά, Εθνική μεταχείριση, Ανώτερα διοικητικά στελέχη και διοικητικά συμβούλια, Απαιτήσεις επιδόσεων και Διασυνοριακές συναλλαγές στον τομέα των υπηρεσιών – Πρόσβαση στην αγορά, Εθνική μεταχείριση:

Η ΕΕ: Την ιθαγένεια του πληρώματος σε ποντοπόρο και μη ποντοπόρο πλοίο.

Αναφορικά με: Ελευθέρωση των επενδύσεων – Πρόσβαση στην αγορά, Εθνική μεταχείριση, Μεταχείριση του μάλλον ευνοουμένου κράτους, Ανώτερα διοικητικά στελέχη και διοικητικά συμβούλια:

Η ΕΕ, με εξαίρεση τις LV και MT: Μόνο τα φυσικά ή νομικά πρόσωπα της ΕΕ δύνανται να νηολογούν σκάφη και να εκμεταλλεύονται στόλο τα πλοία του οποίου φέρουν την εθνική σημαία του κράτους εγκατάστασης [αφορά όλες τις εμπορικές θαλάσσιες δραστηριότητες που διεξάγονται από ποντοπόρο πλοίο, συμπεριλαμβανομένης της αλιείας, της υδατοκαλλιέργειας και υπηρεσιών συναφών με την αλιεία: διεθνείς μεταφορές επιβατών και φορτίων (CPC 721) και επικουρικές υπηρεσίες θαλάσσιων μεταφορών].

Αναφορικά με: Ελευθέρωση των επενδύσεων – Πρόσβαση στην αγορά και Διασυνοριακές συναλλαγές στον τομέα των υπηρεσιών – Πρόσβαση στην αγορά:

Στη MT: ισχύουν αποκλειστικά δικαιώματα για τη ναυτιλιακή σύνδεση μεταξύ της ηπειρωτικής Ευρώπης και της Μάλτας μέσω της Ιταλίας (CPC 7213, 7214, μέρος της 742, 745, μέρος της 749).

Αναφορικά με: Διασυνοριακές συναλλαγές στον τομέα των υπηρεσιών – Πρόσβαση στην αγορά, Εθνική μεταχείριση, Τοπική παρουσία:

Στη SK: οι ξένοι επενδυτές πρέπει να έχουν την καταστατική τους έδρα στη Σλοβακική Δημοκρατία προκειμένου να είναι σε θέση να υποβάλουν αίτηση για άδεια που θα τους επιτρέψει την παροχή υπηρεσιών (CPC 722).

β) Επικουρικές υπηρεσίες θαλάσσιων μεταφορών

Αναφορικά με: Ελευθέρωση των επενδύσεων – Πρόσβαση στην αγορά, Εθνική μεταχείριση, Ανώτερα διοικητικά στελέχη και διοικητικά συμβούλια και Διασυνοριακές συναλλαγές στον τομέα των υπηρεσιών – Πρόσβαση στην αγορά, Εθνική μεταχείριση:

Η ΕΕ: Την παροχή υπηρεσιών πλοήγησης και πρόσδεσης. Για λόγους μεγαλύτερης σαφήνειας, διευκρινίζεται ότι, ανεξάρτητα από τα κριτήρια που ενδέχεται να ισχύουν για τη νηολόγηση πλοίων σε κράτος μέλος της Ευρωπαϊκής Ένωσης, η Ευρωπαϊκή Ένωση διατηρεί το δικαίωμα να ορίζει ότι μόνο πλοία που έχουν νηολογηθεί στα εθνικά μητρώα κρατών μελών της Ευρωπαϊκής Ένωσης θα μπορούν να παρέχουν υπηρεσίες πλοήγησης και πρόσδεσης (CPC 7452).

Η ΕΕ, με την εξαίρεση της LT και της LV: Μόνο σκάφη που φέρουν τη σημαία κράτους μέλους της Ευρωπαϊκής Ένωσης μπορούν να παρέχουν υπηρεσίες ώθησης και ρυμούλκησης (CPC 7214).

Αναφορικά με: Ελευθέρωση των επενδύσεων – Πρόσβαση στην αγορά και Διασυνοριακές συναλλαγές στον τομέα των υπηρεσιών – Εθνική μεταχείριση, Τοπική παρουσία:

Στη LT: Μόνο νομικά πρόσωπα της Λιθουανίας ή κράτους μέλους της Ευρωπαϊκής Ένωσης με παραρτήματα στη Λιθουανία, τα οποία διαθέτουν πιστοποιητικό που έχει εκδοθεί από την Υπηρεσία Θαλάσσιας Ασφάλειας της Λιθουανίας, μπορούν να παρέχουν υπηρεσίες πλοήγησης και πρόσδεσης, ώθησης και ρυμούλκησης (CPC 7214, 7452).

Αναφορικά με: Ελευθέρωση των επενδύσεων – Πρόσβαση στην αγορά και Διασυνοριακές συναλλαγές στον τομέα των υπηρεσιών – Πρόσβαση στην αγορά, Εθνική μεταχείριση, Τοπική παρουσία:

Στο ΒΕ: Υπηρεσίες χειρισμού φορτίων μπορούν να παρέχονται μόνον από διαπιστευμένους εργαζόμενους, οι οποίοι έχουν δικαίωμα να εργάζονται σε περιοχές λιμένων που έχουν καθοριστεί μέσω βασιλικού διατάγματος (CPC 741).

Υφιστάμενα μέτρα:

BE: Loi du 8 juin 1972 organisant le travail portuaire·

Arrêté royal du 12 janvier 1973 instituant une Commission paritaire des ports et fixant sa dénomination et sa compétence·

Arrêté royal du 4 septembre 1985 portant agrément d'une organisation d'employeur (Anvers)·

Arrêté royal du 29 janvier 1986 portant agrément d'une organisation d'employeur (Gand)·

Arrêté royal du 10 juillet 1986 portant agrément d'une organisation d'employeur (Zeebrugge)·

Arrêté royal du 1er mars 1989 portant agrément d'une organisation d'employeur (Ostende)· και

Arrêté royal du 5 juillet 2004 relatif à la reconnaissance des ouvriers portuaires dans les zones portuaires tombant dans le champ d'application de la loi du 8 juin 1972 organisant le travail portuaire, tel que modifié.

γ) Επικουρικές υπηρεσίες εσωτερικών πλωτών μεταφορών

Αναφορικά με: Ελευθέρωση των επενδύσεων – Πρόσβαση στην αγορά, Εθνική μεταχείριση, Μεταχείριση του μάλλον ευνοουμένου κράτους, Ανώτερα διοικητικά στελέχη και διοικητικά συμβούλια, Απαιτήσεις επιδόσεων και Διασυνοριακές συναλλαγές στον τομέα των υπηρεσιών – Πρόσβαση στην αγορά, Εθνική μεταχείριση, Τοπική παρουσία, Μεταχείριση του μάλλον ευνοουμένου κράτους:

Η ΕΕ: Επικουρικές υπηρεσίες εσωτερικών πλωτών μεταφορών.

δ) Σιδηροδρομικές μεταφορές και επικουρικές υπηρεσίες σιδηροδρομικών μεταφορών

Αναφορικά με: Ελευθέρωση των επενδύσεων – Πρόσβαση στην αγορά, Εθνική μεταχείριση και Διασυνοριακές συναλλαγές στον τομέα των υπηρεσιών – Πρόσβαση στην αγορά, Εθνική μεταχείριση, Τοπική παρουσία:

Στην ΕΕ: Σιδηροδρομικές μεταφορές επιβατών (CPC 7111).

Αναφορικά με: Ελευθέρωση των επενδύσεων – Πρόσβαση στην αγορά και Διασυνοριακές συναλλαγές στον τομέα των υπηρεσιών – Πρόσβαση στην αγορά, Τοπική παρουσία:

Στην ΕΕ: Σιδηροδρομικές μεταφορές φορτίων (CPC 7112).

Στη LT: Οι υπηρεσίες συντήρησης και επισκευής εξοπλισμού σιδηροδρομικών μεταφορών υπόκεινται σε κρατικό μονοπώλιο (CPC 86764, 86769, μέρος της 8868).

Στη SE (αναφορικά μόνο με την Πρόσβαση στην αγορά): Οι υπηρεσίες συντήρησης και επισκευής εξοπλισμού σιδηροδρομικών μεταφορών υπόκεινται σε εξέταση των οικονομικών αναγκών όταν ένας επενδυτής σκοπεύει να εγκαταστήσει δικές του υποδομές τερματικού σταθμού. Βασικά κριτήρια: περιορισμοί χώρου και χωρητικότητας (CPC 86764, 86769, μέρος της 8868).

Υφιστάμενα μέτρα:

ΕΕ: Οδηγία 2012/34/ΕΕ του Ευρωπαϊκού Κοινοβουλίου και του Συμβουλίου<sup>1</sup>.

SE: Νόμος περί χωροταξίας και δόμησης (2010:900).

---

<sup>1</sup> Οδηγία 2012/34/ΕΕ του Ευρωπαϊκού Κοινοβουλίου και του Συμβουλίου, της 21ης Νοεμβρίου 2012, για τη δημιουργία ενιαίου ευρωπαϊκού σιδηροδρομικού χώρου (ΕΕ ΕΕ L 343 της 14.12.2012, σ. 32).

- ε) Οδικές μεταφορές (μεταφορές επιβατών, μεταφορές φορτίων, υπηρεσίες διεθνών μεταφορών με φορτηγά) και επικουρικές υπηρεσίες οδικών μεταφορών

Αναφορικά με: Διασυνοριακές συναλλαγές στον τομέα των υπηρεσιών – Πρόσβαση στην αγορά, Εθνική μεταχείριση, Τοπική παρουσία:

Η ΕΕ: Για τις υπηρεσίες οδικών μεταφορών που καλύπτονται από το δεύτερο μέρος τρίτος τομέας της παρούσας συμφωνίας και το παράρτημα 31 της παρούσας συμφωνίας.

Αναφορικά με: Ελευθέρωση των επενδύσεων – Πρόσβαση στην αγορά, Εθνική μεταχείριση, Ανώτερα διοικητικά στελέχη και διοικητικά συμβούλια:

Η ΕΕ: Για τις υπηρεσίες οδικών μεταφορών που καλύπτονται από το δεύτερο μέρος τρίτος τομέας της παρούσας συμφωνίας και το παράρτημα 31 της παρούσας συμφωνίας:

Για τον περιορισμό της παροχής ενδομεταφορών εντός κράτους μέλους από ξένους επενδυτές οι οποίοι είναι εγκατεστημένοι σε άλλο κράτος μέλος (CPC 712).

Αναφορικά με: Ελευθέρωση των επενδύσεων – Πρόσβαση στην αγορά, Εθνική μεταχείριση, Ανώτερα διοικητικά στελέχη και διοικητικά συμβούλια και Διασυνοριακές συναλλαγές στον τομέα των υπηρεσιών – Πρόσβαση στην αγορά, Εθνική μεταχείριση:

Η ΕΕ: Για τις υπηρεσίες οδικών μεταφορών που δεν καλύπτονται από το δεύτερο μέρος τρίτος τομέας της παρούσας συμφωνίας και το παράρτημα 31 της παρούσας συμφωνίας:

- i) για τη θέσπιση απαίτησης για εγκατάσταση και τον περιορισμό της διασυνοριακής παροχής υπηρεσιών οδικών μεταφορών (CPC 712).
- ii) Για τον περιορισμό της παροχής ενδομεταφορών εντός κράτους μέλους από ξένους επενδυτές οι οποίοι είναι εγκατεστημένοι σε άλλο κράτος μέλος (CPC 712).
- iii) για τις υπηρεσίες ταξί στην Ένωση ενδέχεται να εφαρμόζεται εξέταση των οικονομικών αναγκών, μέσω της οποίας καθορίζεται όριο ως προς τον αριθμό των παρόχων υπηρεσιών. Βασικά κριτήρια: τοπική ζήτηση, όπως προβλέπεται στην ισχύουσα νομοθεσία (CPC 71221).

Αναφορικά με: Απελευθέρωση των επενδύσεων – Πρόσβαση στην αγορά:

Στο ΒΕ: Μπορεί να καθοριστεί δια νόμου μέγιστος αριθμός αδειών (CPC 71221).

Στην ΙΤ: Διενεργείται εξέταση των οικονομικών αναγκών όσον αφορά τις υπηρεσίες μεταφοράς με λιμουζίνες. Βασικά κριτήρια: αριθμός υφιστάμενων εγκαταστάσεων και αντίκτυπος σε αυτές, πληθυσμιακή πυκνότητα, γεωγραφική διασπορά, αντίκτυπος στις κυκλοφοριακές συνθήκες και δημιουργία νέων θέσεων εργασίας.

Διενεργείται εξέταση των οικονομικών αναγκών όσον αφορά τις υπηρεσίες υπεραστικών λεωφορείων. Βασικά κριτήρια: αριθμός υφιστάμενων εγκαταστάσεων και αντίκτυπος σε αυτές, πληθυσμιακή πυκνότητα, γεωγραφική διασπορά, αντίκτυπος στις κυκλοφοριακές συνθήκες και δημιουργία νέων θέσεων εργασίας.

Διενεργείται εξέταση των οικονομικών αναγκών όσον αφορά την παροχή υπηρεσιών μεταφορών φορτίων. Βασικά κριτήρια: τοπική ζήτηση (CPC 712).

Στις BG, DE: Για τις μεταφορές επιβατών και φορτίων, η χορήγηση αποκλειστικών δικαιωμάτων ή αδειών επιτρέπεται μόνο σε φυσικά πρόσωπα της Ένωσης και σε νομικά πρόσωπα της Ένωσης που έχουν την έδρα τους στην Ένωση. (CPC 712).

Στη MT: Για δημόσιες υπηρεσίες λεωφορείων: το δίκτυο υπόκειται στο σύνολό του σε σύμβαση παραχώρησης η οποία περιλαμβάνει συμφωνία υποχρεωτικής παροχής δημόσιας υπηρεσίας για την εξυπηρέτηση ορισμένων κοινωνικών ομάδων (όπως οι φοιτητές και οι ηλικιωμένοι) (CPC 712).

Αναφορικά με: Ελευθέρωση των επενδύσεων – Πρόσβαση στην αγορά, Εθνική μεταχείριση,

Στη FI: Για την παροχή υπηρεσιών οδικών μεταφορών απαιτείται η χορήγηση άδειας, η οποία δεν επεκτείνεται σε οχήματα ταξινομημένα στο εξωτερικό (CPC 712).

Αναφορικά με: Απελευθέρωση των επενδύσεων – Πρόσβαση στην αγορά, Εθνική μεταχείριση:

Στη FR: Την παροχή υπηρεσιών υπεραστικών λεωφορείων (CPC 712).

Αναφορικά με: Απελευθέρωση των επενδύσεων – Πρόσβαση στην αγορά:

Στην ES: Για τις μεταφορές επιβατών, εφαρμόζεται εξέταση των οικονομικών αναγκών όσον αφορά την παροχή υπηρεσιών που περιλαμβάνονται στην CPC 7122. Βασικά κριτήρια: τοπική ζήτηση. Εφαρμόζεται εξέταση των οικονομικών αναγκών όσον αφορά τις υπηρεσίες υπεραστικών λεωφορείων. Βασικά κριτήρια: αριθμός υφιστάμενων εγκαταστάσεων και αντίκτυπος σε αυτές, πληθυσμιακή πυκνότητα, γεωγραφική διασπορά, αντίκτυπος στις κυκλοφοριακές συνθήκες και δημιουργία νέων θέσεων εργασίας.

Στη SE: Οι υπηρεσίες συντήρησης και επισκευής εξοπλισμού οδικών μεταφορών υπόκεινται σε εξέταση των οικονομικών αναγκών όταν ένας πάροχος σκοπεύει να εγκαταστήσει δικές του υποδομές τερματικού σταθμού. Βασικά κριτήρια: περιορισμοί χώρου και χωρητικότητας (CPC 6112, 6122, 86764, 86769, μέρος της 8867).

Στη SK: Για τις μεταφορές φορτίων διενεργείται εξέταση των οικονομικών αναγκών. Βασικά κριτήρια: τοπική ζήτηση (CPC 712).

Αναφορικά με: Διασυνοριακές συναλλαγές στον τομέα των υπηρεσιών – Πρόσβαση στην αγορά:

Στη BG: Απαιτήση εγκατάστασης για την παροχή υπηρεσιών υποστήριξης οδικών μεταφορών (CPC 744).

Υφιστάμενα μέτρα:

EE: κανονισμός (ΕΚ) αριθ. 1071/2009 του Ευρωπαϊκού Κοινοβουλίου και του Συμβουλίου<sup>1</sup>· κανονισμός (ΕΚ) αριθ. 1072/2009 του Ευρωπαϊκού Κοινοβουλίου και του Συμβουλίου<sup>2</sup>· και κανονισμός (ΕΚ) αριθ. 1073/2009 του Ευρωπαϊκού Κοινοβουλίου και του Συμβουλίου<sup>3</sup>.

---

<sup>1</sup> Κανονισμός (ΕΚ) αριθ. 1071/2009 του Ευρωπαϊκού Κοινοβουλίου και του Συμβουλίου, της 21ης Οκτωβρίου 2009, σχετικά με τη θέσπιση κοινών κανόνων όσον αφορά τους όρους που πρέπει να πληρούνται για την άσκηση του επαγγέλματος του οδικού μεταφορέα και για την κατάργηση της οδηγίας 96/26/ΕΚ του Συμβουλίου (ΕΕ ΕΕ L 300 της 14.11.2009, σ. 51).

<sup>2</sup> Κανονισμός (ΕΚ) αριθ. 1072/2009 του Ευρωπαϊκού Κοινοβουλίου και του Συμβουλίου, της 21ης Οκτωβρίου 2009, για τους κοινούς κανόνες πρόσβασης στην αγορά διεθνών οδικών εμπορευματικών μεταφορών (ΕΕ ΕΕ L 300 της 14.11.2009, σ. 72).

<sup>3</sup> Κανονισμός (ΕΚ) αριθ. 1073/2009 του Ευρωπαϊκού Κοινοβουλίου και του Συμβουλίου, της 21ης Οκτωβρίου 2009, για τη θέσπιση κοινών κανόνων πρόσβασης στη διεθνή αγορά μεταφορών με πούλμαν και λεωφορεία και την τροποποίηση του κανονισμού (ΕΚ) αριθ. 561/2006 (ΕΕ ΕΕ L 300 της 14.11.2009, σ. 88).



FI: Laki kaupallisista tavarankuljetuksista tiellä (νόμος περί των εμπορικών οδικών μεταφορών) 693/2006· Laki liikenteen palveluista (νόμος περί υπηρεσιών μεταφορών) 320/2017·  
Ajoneuvolaki (νόμος περί οχημάτων) 1090/2002.

IT: νομοθετικό διάταγμα 285/1992 (κώδικας οδικής κυκλοφορίας και επακόλουθες τροποποιήσεις) άρθρο 85·  
νομοθετικό διάταγμα 395/2000 άρθρο 8 (οδικές μεταφορές επιβατών)·  
νόμος 21/1992 (νόμος-πλαίσιο για τις μη προγραμματισμένες δημόσιες οδικές μεταφορές επιβατών)·  
νόμος 218/2003 άρθρο 1 (επιβατικές μεταφορές μέσω μισθωμένων λεωφορείων με οδηγό)·  
νόμος 151/1981 (νόμος-πλαίσιο για τις δημόσιες τοπικές μεταφορές).

SE: Νόμος περί χωροταξίας και δόμησης (2010:900).

στ) Διαστημικές μεταφορές και ενοικίαση διαστημοπλοίων

Αναφορικά με: Ελευθέρωση των επενδύσεων – Πρόσβαση στην αγορά, Εθνική μεταχείριση, Απαιτήσεις επιδόσεων, Ανώτερα διοικητικά στελέχη και διοικητικά συμβούλια και Διασυνοριακές συναλλαγές στον τομέα των υπηρεσιών – Πρόσβαση στην αγορά, Εθνική μεταχείριση, Τοπική παρουσία:

Η ΕΕ: Παροχή υπηρεσιών διαστημικών μεταφορών και παροχή υπηρεσιών ενοικίασης διαστημόπλοιου (CPC 733, μέρος της 734).

ζ) Εξαιρέσεις από τη μεταχείριση του μάλλον ευνοουμένου κράτους

Αναφορικά με: Ελευθέρωση των επενδύσεων – Μεταχείριση του μάλλον ευνοουμένου κράτους και Διασυνοριακές συναλλαγές στον τομέα των υπηρεσιών – Μεταχείριση του μάλλον ευνοουμένου κράτους:

- Μεταφορές (ενδομεταφορές) εκτός από τις θαλάσσιες

Στη FI: Εξασφάλιση διαφοροποιημένης μεταχείρισης σε μια χώρα σύμφωνα με υφιστάμενες ή μελλοντικές διμερείς συμφωνίες που εξαιρούν σκάφη νηολογημένα υπό αλλοδαπή σημαία συγκεκριμένης άλλης χώρας ή οχήματα ταξινομημένα στο εξωτερικό από τη γενική απαγόρευση παροχής ενδομεταφορών (καμποτάζ) (συμπεριλαμβανομένων των συνδυασμένων μεταφορών, οδικών και σιδηροδρομικών) στη Φινλανδία, βάσει της αρχής της αμοιβαιότητας (μέρος της CPC 711, μέρος της 712, μέρος της 722).

- Υπηρεσίες υποστήριξης πλωτών μεταφορών

Στη BG: Στον βαθμό που το Ηνωμένο Βασίλειο επιτρέπει σε παρόχους υπηρεσιών από τη Βουλγαρία να παρέχουν υπηρεσίες χειρισμού φορτίων και υπηρεσίες φύλαξης και αποθήκευσης σε θαλάσσιους και ποτάμιους λιμένες, περιλαμβανομένων υπηρεσιών σχετικών με εμπορευματοκιβώτια και εμπορεύματα σε εμπορευματοκιβώτια, η Βουλγαρία θα επιτρέπει σε παρόχους υπηρεσιών από το Ηνωμένο Βασίλειο να παρέχουν υπηρεσίες χειρισμού φορτίων και υπηρεσίες φύλαξης και αποθήκευσης σε θαλάσσιους και ποτάμιους λιμένες, περιλαμβανομένων υπηρεσιών σχετικών με εμπορευματοκιβώτια και εμπορεύματα σε εμπορευματοκιβώτια με τους ίδιους όρους (μέρος της CPC 741, μέρος της 742).

- Ενοικίαση ή χρηματοδοτική μίσθωση σκαφών

Στη DE: Η ναύλωση ξένων πλοίων από καταναλωτές που διαμένουν στη Γερμανία μπορεί να υπόκειται σε προϋπόθεση αμοιβαιότητας (CPC 7213, 7223, 83103).

– Οδικές και σιδηροδρομικές μεταφορές

Η ΕΕ: Εξασφάλιση διαφοροποιημένης μεταχείρισης σε χώρα σύμφωνα με υφιστάμενες ή μελλοντικές διμερείς συμφωνίες που αφορούν τις διεθνείς εμπορευματικές μεταφορές (συμπεριλαμβανομένων των συνδυασμένων μεταφορών —οδικών ή σιδηροδρομικών) και μεταφορές επιβατών, οι οποίες έχουν συναφθεί ή πρόκειται να συναφθούν μεταξύ της Ένωσης ή των κρατών μελών και τρίτης χώρας (CPC 7111, 7112, 7121, 7122, 7123). Στο πλαίσιο της μεταχείρισης αυτής μπορεί:

- α) να περιορίζεται η παροχή των σχετικών υπηρεσιών μεταφορών μεταξύ των συμβαλλόμενων μερών ή στο έδαφος των συμβαλλόμενων μερών σε οχήματα ταξινομημένα σε κάθε συμβαλλόμενο μέρος<sup>1</sup> ή
- β) να προβλέπονται φοροαπαλλαγές για τα εν λόγω οχήματα.

– Οδικές μεταφορές

Στη ΒG: Μέτρα που λαμβάνονται βάσει υφιστάμενων ή μελλοντικών συμφωνιών, τα οποία διατηρούν ή περιορίζουν την παροχή υπηρεσιών μεταφορών αυτού του είδους και προσδιορίζουν τους όρους και τις προϋποθέσεις της εν λόγω παροχής υπηρεσιών, συμπεριλαμβανομένων των αδειών διαμετακόμισης ή των προτιμησιακών οδικών τελών, στο έδαφος της Βουλγαρίας ή κατά τη διέλευση των συνόρων της Βουλγαρίας (CPC 7121, 7122, 7123).

---

<sup>1</sup> Όσον αφορά την Αυστρία, το τμήμα της εξαίρεσης από το καθεστώς μεταχείρισης του μάλλον ευνοουμένου κράτους που αφορά τα δικαιώματα διέλευσης καλύπτει όλες τις χώρες με τις οποίες υφίστανται ή ενδέχεται να συναφθούν στο μέλλον διμερείς συμφωνίες σχετικά με τις οδικές μεταφορές ή άλλες ρυθμίσεις σχετικές με τις οδικές μεταφορές.

Στην CZ: Μέτρα που λαμβάνονται βάσει υφιστάμενων ή μελλοντικών συμφωνιών και τα οποία διατηρούν ή περιορίζουν την παροχή υπηρεσιών μεταφορών προς τα οικεία συμβαλλόμενα μέρη και προσδιορίζουν τους όρους λειτουργίας, συμπεριλαμβανομένων των αδειών διαμετακόμισης ή των προτιμησιακών οδικών τελών, για υπηρεσίες μεταφορών κατά την είσοδο, την κυκλοφορία, τη διέλευση και την έξοδο από την Τσεχική Δημοκρατία (CPC 7121, 7122, 7123).

Στην ES: Η χορήγηση άδειας για την εγκατάσταση εμπορικής παρουσίας στην Ισπανία μπορεί να απορριφθεί σε παρόχους υπηρεσιών των οποίων η χώρα προέλευσης δεν παρέχει σε ισπανικούς παρόχους υπηρεσιών πραγματική πρόσβαση στην αγορά (CPC 7123).

Υφιστάμενα μέτρα:

Ley 16/1987, de 30 de julio, de Ordenación de los Transportes Terrestres.

Στην HR: Μέτρα που λαμβάνονται βάσει υφιστάμενων ή μελλοντικών συμφωνιών σχετικά με τις διεθνείς οδικές μεταφορές και τα οποία διατηρούν ή περιορίζουν την παροχή υπηρεσιών μεταφορών προς τα οικεία μέρη και προσδιορίζουν τους όρους λειτουργίας, συμπεριλαμβανομένων των αδειών διαμετακόμισης ή των προτιμησιακών οδικών τελών, για υπηρεσίες μεταφορών κατά την είσοδο, την κυκλοφορία, τη διέλευση και την έξοδο από την Κροατία (CPC 7121, 7122, 7123).

Στη LT: Μέτρα που λαμβάνονται βάσει διμερών συμφωνιών και τα οποία διέπουν τις υπηρεσίες μεταφορών προς τα οικεία συμβαλλόμενα μέρη και προσδιορίζουν τους όρους λειτουργίας, συμπεριλαμβανομένης της άδειας για τη διμερή διαμετακόμιση και άλλων αδειών μεταφοράς για υπηρεσίες μεταφορών κατά την είσοδο, τη διέλευση και την έξοδο από το έδαφος της Λιθουανίας, καθώς και τα οδικά τέλη και τις επιβαρύνσεις (CPC 7121, 7122, 7123).

Στη SK: Μέτρα που λαμβάνονται βάσει υφιστάμενων ή μελλοντικών συμφωνιών και τα οποία διατηρούν ή περιορίζουν την παροχή υπηρεσιών μεταφορών προς τα οικεία συμβαλλόμενα μέρη και προσδιορίζουν τους όρους λειτουργίας, συμπεριλαμβανομένων των αδειών διαμετακόμισης ή των προτιμησιακών οδικών τελών, για υπηρεσίες μεταφορών κατά την είσοδο, την κυκλοφορία, τη διέλευση και την έξοδο από τη Σλοβακική Δημοκρατία (CPC 7121, 7122, 7123).

- Σιδηροδρομικές μεταφορές

Στις BG, CZ και SK: Μέτρα που λαμβάνονται βάσει υφιστάμενων ή μελλοντικών συμφωνιών και τα οποία διέπουν τα δικαιώματα διέλευσης, τους όρους λειτουργίας και την παροχή υπηρεσιών μεταφορών στο έδαφος της Βουλγαρίας, της Τσεχικής Δημοκρατίας και της Σλοβακίας, καθώς και μεταξύ αυτών των χωρών (CPC 7111, 7112).

- Αερομεταφορές – Επικουρικές υπηρεσίες αερομεταφορών

Η ΕΕ: Εξασφάλιση διαφοροποιημένης μεταχείρισης σε τρίτη χώρα σύμφωνα με υφιστάμενες ή μελλοντικές διμερείς συμφωνίες που αφορούν τις υπηρεσίες επίγειας εξυπηρέτησης.

- Οδικές και σιδηροδρομικές μεταφορές

Στην EST: Όταν εξασφαλίζεται διαφοροποιημένη μεταχείριση σε χώρα σύμφωνα με υφιστάμενες ή μελλοντικές διμερείς συμφωνίες που αφορούν τις διεθνείς οδικές μεταφορές (συμπεριλαμβανομένων των συνδυασμένων μεταφορών, οδικών ή σιδηροδρομικών), με τη διατήρηση ή τον περιορισμό της παροχής μεταφορικών υπηρεσιών προς τα συμβαλλόμενα Μέρη κατά την είσοδο, την κυκλοφορία, τη διέλευση και την έξοδο από την Εσθονία σε οχήματα ταξινομημένα σε κάθε συμβαλλόμενο Μέρος και την παροχή φοροαπαλλαγής για τα εν λόγω οχήματα (μέρος της CPC 711, μέρος της 712, μέρος της 721).

- Όλες οι υπηρεσίες μεταφορών επιβατών και φορτίων εκτός από τις θαλάσσιες μεταφορές και τις αερομεταφορές

Στην PL: Στον βαθμό που το Ηνωμένο Βασίλειο επιτρέπει την παροχή υπηρεσιών μεταφορών εντός και διαμέσου του εδάφους του Ηνωμένου Βασιλείου από παρόχους υπηρεσιών μεταφορών επιβατών και φορτίων από την Πολωνία, η Πολωνία θα επιτρέπει την παροχή υπηρεσιών μεταφορών από παρόχους υπηρεσιών μεταφορών επιβατών και φορτίων από το Ηνωμένο Βασίλειο εντός και διαμέσου του εδάφους της Πολωνίας με τους ίδιους όρους.

## Επιφύλαξη αριθ. 21 – Γεωργία, αλιεία και ύδρευση

Τομέας:	Γεωργία, θήρα, δασοκομία· αλιεία, υδατοκαλλιέργεια, υπηρεσίες συναφείς με την αλιεία· συλλογή, καθαρισμός και διανομή νερού
Ταξινόμηση του κλάδου οικονομικής δραστηριότητας:	ISIC αναθ. 3.1 011, ISIC αναθ. 3.1 012, ISIC αναθ. 3.1 013, ISIC αναθ. 3.1 014, ISIC αναθ. 3.1 015, CPC 8811, 8812, 8813 εκτός από συμβουλευτικές υπηρεσίες· ISIC αναθ. 3.1 0501, 0502, CPC 882
Είδος επιφύλαξης:	Πρόσβαση στην αγορά  Εθνική μεταχείριση  Μεταχείριση του μάλλον ευνοουμένου κράτους  Ανώτερα διοικητικά στελέχη και διοικητικά συμβούλια  Απαιτήσεις επιδόσεων  Τοπική παρουσία
Κεφάλαιο:	Ελευθέρωση των επενδύσεων και Διασυνοριακές συναλλαγές στον τομέα των υπηρεσιών
Περιγραφή:	

Η ΕΕ διατηρεί το δικαίωμα να θεσπίζει ή να διατηρεί κάθε μέτρο που αφορά τα εξής σημεία:

α) Γεωργία, θήρα και δασοκομία

Αναφορικά με: Απελευθέρωση των επενδύσεων – Πρόσβαση στην αγορά, Εθνική μεταχείριση:

Στην HR: Γεωργικές και θηρευτικές δραστηριότητες.

Στην HU: Γεωργικές δραστηριότητες (ISIC αναθ. 3.1 011, 3.1 012, 3.1 013, 3.1 014, 3.1 015, CPC 8811, 8812, 8813 εκτός από συμβουλευτικές υπηρεσίες).

Υφιστάμενα μέτρα:

HR: Νόμος περί γεωργικών γαιών (OG 20/18, 115/18, 98/19)

β) Αλιεία, υδατοκαλλιέργεια και υπηρεσίες συναφείς με την αλιεία (ISIC αναθ. 3.1 0501, 0502, CPC 882)

Αναφορικά με: Ελευθέρωση των επενδύσεων – Πρόσβαση στην αγορά, Εθνική μεταχείριση, Ανώτερα διοικητικά στελέχη και διοικητικά συμβούλια, Απαιτήσεις επιδόσεων, Μεταχείριση του μάλλον ευνοουμένου κράτους και Διασυνοριακές συναλλαγές στον τομέα των υπηρεσιών – Πρόσβαση στην αγορά, Εθνική μεταχείριση, Μεταχείριση του μάλλον ευνοουμένου κράτους, Τοπική παρουσία:



Η ΕΕ:

1. Ιδίως στο πλαίσιο της κοινής αλιευτικής πολιτικής, και των αλιευτικών συμφωνιών με τρίτη χώρα, όσον αφορά την πρόσβαση σε βιολογικούς πόρους και αλιευτικά πεδία που βρίσκονται σε θαλάσσια ύδατα τα οποία υπάγονται στην εθνική κυριαρχία ή τη δικαιοδοσία κρατών μελών και τη χρήση αυτών των πόρων και πεδίων, ή όσον αφορά τα δικαιώματα αλιείας βάσει άδειας αλιείας κράτους μέλους, όπου περιλαμβάνονται:
  - α) η ρύθμιση της εκφόρτωσης αλιευμάτων από σκάφη που φέρουν σημαία Ηνωμένου Βασιλείου ή τρίτης χώρας όσον αφορά τις ποσοστώσεις που τους έχουν κατανεμηθεί ή, μόνο για σκάφη που φέρουν τη σημαία κράτους μέλους, απαίτηση εκφόρτωσης μέρους των συνολικών αλιευμάτων σε λιμένες της Ένωσης·
  - β) ο καθορισμός του ελάχιστου μεγέθους που θα πρέπει να διαθέτει μια εταιρεία προκειμένου να διατηρεί τόσο σκάφη παραδοσιακής όσο και σκάφη παράκτιας αλιείας·
  - γ) η εξασφάλιση διαφοροποιημένης μεταχείρισης σύμφωνα με υφιστάμενες ή μελλοντικές διμερείς συμφωνίες που αφορούν την αλιεία· και
  - δ) η απαίτηση τα σκάφη που φέρουν σημαία κράτους μέλους να έχουν ως πλήρωμα υπηκόους κρατών μελών.
2. Το δικαίωμα ενός αλιευτικού σκάφους να φέρει τη σημαία κράτους μέλους μόνον εάν:
  - α) ανήκει εξ ολοκλήρου σε:

- i) εταιρείες που έχουν συσταθεί στην Ένωση· ή
  - ii) υπηκόους κρατών μελών·
- β) οι καθημερινές του δραστηριότητες διευθύνονται και ελέγχονται από το εσωτερικό της Ένωσης· και
- γ) οποιοσδήποτε ναυλωτής, διαχειριστής ή φορέας εκμετάλλευσης του σκάφους είναι εταιρεία που έχει συσταθεί στην Ένωση ή είναι υπήκοος κράτους μέλους.
3. Άδεια εμπορικής αλιείας που παρέχει το δικαίωμα αλιείας στα χωρικά ύδατα κράτους μέλους μπορεί να χορηγείται μόνο σε σκάφη που φέρουν σημαία κράτους μέλους.
4. Τη δημιουργία εγκαταστάσεων υδατοκαλλιέργειας σε θαλάσσια ή εσωτερικά ύδατα.
5. Τα στοιχεία α), β), γ) (εκτός από τη μεταχείριση του μάλλον ευνοουμένου κράτους) και δ) της παραγράφου 1· το στοιχείο α) σημείο i), τα στοιχεία β) και γ) της παραγράφου 2 και η παράγραφος 3 εφαρμόζονται μόνο σε μέτρα που αφορούν σκάφη ή επιχειρήσεις ανεξάρτητα από την εθνικότητα των πραγματικών δικαιούχων τους.

Αναφορικά με: Απελευθέρωση των επενδύσεων – Πρόσβαση στην αγορά:

Στη FR: Οι υπήκοοι χωρών εκτός της Ευρωπαϊκής Ένωσης δεν δύνανται να συμμετέχουν σε δραστηριότητες ιχθυοκαλλιέργειας, οστρακοκαλλιέργειας ή καλλιέργειας φυκιών οι οποίες λαμβάνουν χώρα σε θαλάσσια ιδιοκτησία του γαλλικού κράτους.

Αναφορικά με: Ελευθέρωση των επενδύσεων – Πρόσβαση στην αγορά, Εθνική μεταχείριση, Μεταχείριση του μάλλον ευνοουμένου κράτους και Διασυνοριακές συναλλαγές στον τομέα των υπηρεσιών – Πρόσβαση στην αγορά, Εθνική μεταχείριση:

Στη BG: Η συλλογή θαλάσσιων και ποτάμιων έμβιων πόρων από τα εσωτερικά και τα χωρικά ύδατα της Βουλγαρίας εκτελείται μόνο από σκάφη που φέρουν τη σημαία της Βουλγαρίας. Δεν επιτρέπεται η συμμετοχή αλλοδαπού σκάφους σε δραστηριότητες εμπορικής αλιείας που λαμβάνουν χώρα στην αποκλειστική οικονομική ζώνη, εκτός αν έχει συναφθεί συμφωνία μεταξύ της Βουλγαρίας και του κράτους σημαίας. Όταν διέρχονται από την αποκλειστική οικονομική ζώνη, τα αλλοδαπά αλιευτικά σκάφη δεν επιτρέπεται να διατηρούν τον αλιευτικό εξοπλισμό τους σε θέση λειτουργίας.

γ) Συλλογή, καθαρισμός και διανομή νερού

Αναφορικά με: Ελευθέρωση των επενδύσεων – Πρόσβαση στην αγορά, Εθνική μεταχείριση και Διασυνοριακές συναλλαγές στον τομέα των υπηρεσιών – Πρόσβαση στην αγορά, Εθνική μεταχείριση, Τοπική παρουσία:

Η ΕΕ: Για τις δραστηριότητες, συμπεριλαμβανομένων των υπηρεσιών που σχετίζονται με τη συλλογή, τον καθαρισμό και τη διανομή νερού για οικιακές, βιομηχανικές, εμπορικές ή άλλες χρήσεις, συμπεριλαμβανομένης της παροχής πόσιμου νερού και της διαχείρισης υδάτων.

Επιφύλαξη αριθ. 22 – Δραστηριότητες που αφορούν την ενέργεια

Τομέας: Παραγωγή ενέργειας και συναφείς υπηρεσίες

Ταξινόμηση του κλάδου οικονομικής δραστηριότητας: ISIC αναθ. 3.1 10, 1110, 12, 120, 1200, 13, 14, 232, 233, 2330, 40, 401, 4010, 402, 4020, μέρος της 4030, CPC 613, 62271, 63297, 7131, 71310, 742, 7422, μέρος της 88, 887.

Είδος επιφύλαξης: Πρόσβαση στην αγορά

Εθνική μεταχείριση

Ανώτερα διοικητικά στελέχη και διοικητικά συμβούλια

Απαιτήσεις επιδόσεων

Τοπική παρουσία

Κεφάλαιο: Ελευθέρωση των επενδύσεων και Διασυνοριακές συναλλαγές στον τομέα των υπηρεσιών

Περιγραφή:

Η ΕΕ διατηρεί το δικαίωμα να θεσπίζει ή να διατηρεί κάθε μέτρο που αφορά τα εξής σημεία:

- α) Υπηρεσίες ενέργειας – γενικά [ISIC αναθ. 3.1 10, 1110, 13, 14, 232, 40, 401, 402, μέρος της 403, 41· CPC 613, 62271, 63297, 7131, 742, 7422, 887 (εκτός από συμβουλευτικές υπηρεσίες)]

Αναφορικά με: Ελευθέρωση των επενδύσεων – Πρόσβαση στην αγορά, Εθνική μεταχείριση, Ανώτερα διοικητικά στελέχη και διοικητικά συμβούλια, Απαιτήσεις επιδόσεων και Διασυνοριακές συναλλαγές στον τομέα των υπηρεσιών – Πρόσβαση στην αγορά, Εθνική μεταχείριση, Τοπική παρουσία:

Η ΕΕ: Όταν ένα κράτος μέλος επιτρέπει την ξένη ιδιοκτησία ενός συστήματος μεταφοράς φυσικού αερίου ή ηλεκτρικής ενέργειας ή ενός συστήματος μεταφοράς πετρελαίου και φυσικού αερίου μέσω αγωγών, όσον αφορά επιχειρήσεις του Ηνωμένου Βασιλείου οι οποίες ελέγχονται από φυσικά ή νομικά πρόσωπα τρίτης χώρας που είναι υπεύθυνα για ποσοστό άνω του 5 % των εισαγωγών πετρελαίου, φυσικού αερίου ή ηλεκτρικής ενέργειας στην Ένωση, προκειμένου να διασφαλιστεί η ασφάλεια του ενεργειακού εφοδιασμού της Ένωσης στο σύνολό της ή ενός μεμονωμένου κράτους μέλους. Αυτή η επιφύλαξη δεν ισχύει για συμβουλευτικές υπηρεσίες που παρέχονται ως υπηρεσίες συναφείς με τη διανομή ενέργειας.

Η επιφύλαξη αυτή δεν ισχύει για την HR, την HU και τη LT (για τη LT ισχύει μόνον η CPC 7131) όσον αφορά τη μεταφορά καυσίμων μέσω αγωγού, ούτε για τη LV όσον αφορά υπηρεσίες συναφείς με τη διανομή ενέργειας, ούτε και για τη SI όσον αφορά υπηρεσίες συναφείς με τη διανομή φυσικού αερίου (ISIC αναθ. 3.1 401, 402, CPC 7131, 887 εκτός από τις συμβουλευτικές υπηρεσίες).

Στη CY: Για την παραγωγή προϊόντων διύλισης πετρελαίου, εφόσον ο επενδυτής υπόκειται σε έλεγχο από φυσικό ή νομικό πρόσωπο προερχόμενο από τρίτη χώρα το οποίο είναι υπεύθυνο για ποσοστό άνω του 5 % των εισαγωγών πετρελαίου ή φυσικού αερίου της Ένωσης, καθώς και την παραγωγή αερίου, τη διανομή αέριων καυσίμων μέσω των κεντρικών αγωγών για ίδιο λογαριασμό, την παραγωγή, μεταφορά και διανομή ηλεκτρικής ενέργειας, τη μεταφορά καυσίμων μέσω αγωγού, την παροχή υπηρεσιών συναφών με τη διανομή ηλεκτρικής ενέργειας και φυσικού αερίου πέραν των συμβουλευτικών υπηρεσιών, τη χονδρική πώληση ηλεκτρισμού, τη λιανική πώληση καυσίμων κίνησης, ηλεκτρικής ενέργειας και αερίου που δεν διατίθεται σε φιάλες. Για την παροχή υπηρεσιών συναφών με την ηλεκτρική ενέργεια ισχύει προϋπόθεση ιθαγένειας και διαμονής. (ISIC αναθ. 3.1 232, 4010, 4020, CPC 613, 62271, 63297, 7131 και 887 εκτός από συμβουλευτικές υπηρεσίες).

Στη FI: Τα δίκτυα και συστήματα μεταφοράς και διανομής ενέργειας και ατμού και ζεστού νερού.

Στη FI: Τους ποσοτικούς περιορισμούς υπό μορφή μονοπωλίων ή αποκλειστικών δικαιωμάτων για την εισαγωγή φυσικού αερίου και για την παραγωγή και τη διανομή ατμού και ζεστού νερού. Επί του παρόντος ισχύουν φυσικά μονοπώλια και αποκλειστικά δικαιώματα (ISIC αναθ. 3.1 40, CPC 7131, 887 εκτός από συμβουλευτικές υπηρεσίες).

Στη FR: Τα συστήματα μεταφοράς ηλεκτρικής ενέργειας και φυσικού αερίου και τη μεταφορά πετρελαίου και φυσικού αερίου μέσω αγωγών (CPC 7131).

Αναφορικά με: Ελευθέρωση των επενδύσεων – Πρόσβαση στην αγορά, Εθνική μεταχείριση, Ανώτερα διοικητικά στελέχη και διοικητικά συμβούλια και Διασυνοριακές συναλλαγές στον τομέα των υπηρεσιών – Πρόσβαση στην αγορά, Εθνική μεταχείριση:

Στο BE: Τις υπηρεσίες διανομής ενέργειας και υπηρεσίες συναφείς με τη διανομή ενέργειας (CPC 887 εκτός από συμβουλευτικές υπηρεσίες).

Αναφορικά με: Ελευθέρωση των επενδύσεων – Πρόσβαση στην αγορά, Εθνική μεταχείριση και Διασυνοριακές συναλλαγές στον τομέα των υπηρεσιών – Εθνική μεταχείριση, Τοπική παρουσία:

Στο BE: Για υπηρεσίες μεταφοράς ενέργειας, όσον αφορά τα είδη των νομικών προσώπων και τη μεταχείριση των δημόσιων ή ιδιωτικών φορέων εκμετάλλευσης στους οποίους έχει εκχωρήσει αποκλειστικά δικαιώματα το BE. Απαιτείται εγκατάσταση εντός της Ένωσης (ISIC αναθ. 3.1 4010, CPC 71310).

Στη BG: Για υπηρεσίες συναφείς με τη διανομή ενέργειας (μέρος της CPC 88).

Στην PT: Για την παραγωγή, τη μεταφορά και τη διανομή ηλεκτρικής ενέργειας, την παραγωγή φυσικού αερίου, τη μεταφορά καυσίμων μέσω αγωγών, τις υπηρεσίες χονδρικής πώλησης ηλεκτρικής ενέργειας, τις υπηρεσίες λιανικής πώλησης ηλεκτρικής ενέργειας και φυσικού αερίου που δεν διατίθεται σε φιάλες, και υπηρεσίες συναφείς με τη διανομή ηλεκτρικής ενέργειας και φυσικού αερίου. Η εκχώρηση παραχωρήσεων στους τομείς της ηλεκτρικής ενέργειας και του φυσικού αερίου γίνεται μόνο σε εταιρείες περιορισμένης ευθύνης, η έδρα και η διοίκηση των οποίων βρίσκονται στην PT (ISIC αναθ. 3.1 232, 4010, 4020, CPC 7131, 7422, 887 εκτός από συμβουλευτικές υπηρεσίες).

Στη SK: Απαιτείται η χορήγηση άδειας για την παραγωγή, τη μεταφορά και τη διανομή ηλεκτρικής ενέργειας, την παραγωγή φυσικού αερίου και τη διανομή αέριων καυσίμων, την παραγωγή και διανομή ατμού και ζεστού νερού, τη μεταφορά καυσίμων μέσω αγωγών, τη χονδρική και λιανική πώληση ηλεκτρικής ενέργειας, ατμού και ζεστού νερού, και για υπηρεσίες συναφείς με τη διανομή ενέργειας, συμπεριλαμβανομένων υπηρεσιών στον τομέα της ενεργειακής απόδοσης, της εξοικονόμησης ενέργειας και των ενεργειακών ελέγχων. Διενεργείται εξέταση των οικονομικών αναγκών, ενώ η αίτηση μπορεί να απορριφθεί μόνο σε περίπτωση κορεσμού της αγοράς. Για όλες αυτές τις δραστηριότητες, άδεια μπορεί να χορηγηθεί μόνο σε φυσικό πρόσωπο με μόνιμη διαμονή εντός του EOX ή σε νομικό πρόσωπο του EOX.

Αναφορικά με: Απελευθέρωση των επενδύσεων – Πρόσβαση στην αγορά, Εθνική μεταχείριση:

Στο BE: Με εξαίρεση την εξόρυξη μεταλλευμάτων και άλλες εξορυκτικές και λατομικές δραστηριότητες, μπορεί να απαγορευτεί η απόκτηση ελέγχου επί της δραστηριότητας σε επιχειρήσεις που ελέγχονται από φυσικά ή νομικά πρόσωπα από τρίτες χώρες τα οποία είναι υπεύθυνα για ποσοστό άνω του 5 % των εισαγωγών πετρελαίου ή φυσικού αερίου ή ηλεκτρικής ενέργειας της Ευρωπαϊκής Ένωσης. Απαιτείται σύσταση εταιρείας (όχι υποκαταστημάτων) (ISIC αναθ. 3.1 10, 1110, 13, 14, 232, μέρος της 4010, μέρος της 4020, μέρος της 4030).

Υφιστάμενα μέτρα:

EE: Οδηγία (ΕΕ) 2019/944 του Ευρωπαϊκού Κοινοβουλίου και του Συμβουλίου<sup>1</sup> και οδηγία 2009/73/ΕΚ του Ευρωπαϊκού Κοινοβουλίου και του Συμβουλίου<sup>2</sup>.

BG: Νόμος περί ενέργειας.

CY: Νόμος περί ρύθμισης της αγοράς ηλεκτρικής ενέργειας του 2003 [N.122(I)/2003] όπως τροποποιήθηκε·

νόμοι περί ρύθμισης της αγοράς φυσικού αερίου του 2004, [N. 183(I)2004] όπως τροποποιήθηκε·

νόμος περί πετρελαιοειδών (αγωγοί), κεφ. 273·

νόμος περί πετρελαιοειδών, κεφ. 272, όπως τροποποιήθηκε· και

νόμοι περί προδιαγραφών πετρελαιοειδών και καυσίμων του 2003 [νόμος 148(I)/2003] όπως τροποποιήθηκε.

FI: Maakaasumarkkinalaki (νόμος περί της αγοράς φυσικού αερίου) (508/2000)· και

Sähkömarkkinalaki (νόμος περί της αγοράς ηλεκτρικής ενέργειας) (386/1995).

Maakaasumarkkinalaki (νόμος περί της αγοράς φυσικού αερίου) (587/2017).

FR: Code de l'énergie.

PT: Νομοθετικό διάταγμα 230/2012 και νομοθετικό διάταγμα 231/2012, της 26ης Οκτωβρίου 2012

– Φυσικό αέριο· νομοθετικό διάταγμα 215-A/2012 και νομοθετικό διάταγμα 215-B/2012, της 8ης

Οκτωβρίου — Ηλεκτρισμός· νομοθετικό διάταγμα 31/2006, της 15ης Φεβρουαρίου – Αργό

πετρέλαιο/προϊόντα πετρελαίου.

---

<sup>1</sup> Οδηγία (ΕΕ) 2019/944 του Ευρωπαϊκού Κοινοβουλίου και του Συμβουλίου, της 5ης Ιουνίου 2019, σχετικά με τους κοινούς κανόνες για την εσωτερική αγορά ηλεκτρικής ενέργειας και την τροποποίηση της οδηγίας 2012/27/ΕΕ (ΕΕ ΕΕ L 158 της 14.6.2019, σ. 125).

<sup>2</sup> Οδηγία 2009/73/ΕΚ του Ευρωπαϊκού Κοινοβουλίου και του Συμβουλίου, της 13ης Ιουλίου 2009, σχετικά με τους κοινούς κανόνες για την εσωτερική αγορά φυσικού αερίου και την κατάργηση της οδηγίας 2003/55/ΕΚ (ΕΕ ΕΕ L 211 της 14.8.2011, σ. 94).



SK: Νόμος 51/1988 περί ορυχείων, εκρηκτικών και της κρατικής διοίκησης ορυχείων· και νόμος 569/2007 περί γεωλογικών δραστηριοτήτων· νόμος 251/2012 περί εκπαίδευσης· και νόμος 657/2004 περί γεωλογικών δραστηριοτήτων.

β) Ηλεκτρική ενέργεια [ISIC αναθ. 3.1 40, 401· CPC 62271, 887 (εκτός από συμβουλευτικές υπηρεσίες)]

Αναφορικά με: Ελευθέρωση των επενδύσεων – Πρόσβαση στην αγορά, Εθνική μεταχείριση, Ανώτερα διοικητικά στελέχη και διοικητικά συμβούλια, Απαιτήσεις επιδόσεων και Διασυνοριακές συναλλαγές στον τομέα των υπηρεσιών – Πρόσβαση στην αγορά, Εθνική μεταχείριση:

Στη FI: Την εισαγωγή ηλεκτρικής ενέργειας. Αναφορικά με τις διασυνοριακές συναλλαγές, τη χονδρική και λιανική πώληση ηλεκτρικής ενέργειας.

Στη FR: Η κατοχή και η διαχείριση συστημάτων μεταφοράς ή διανομής ηλεκτρικής ενέργειας επιτρέπεται μόνο σε εταιρείες των οποίων το κεφάλαιο ανήκει κατά 100 % στο γαλλικό κράτος, άλλον δημόσιο οργανισμό ή την Electricité de France (EDF).

Αναφορικά με: Απελευθέρωση των επενδύσεων – Πρόσβαση στην αγορά, Εθνική μεταχείριση και Διασυνοριακές συναλλαγές στον τομέα των υπηρεσιών – Πρόσβαση στην αγορά, Εθνική μεταχείριση:

Στη BG: Για την παραγωγή ηλεκτρικής ενέργειας και θερμότητας.

Στην PT: Οι δραστηριότητες μεταφοράς και διανομής ηλεκτρικής ενέργειας εκτελούνται μέσω αποκλειστικών συμβάσεων παραχώρησης δημόσιων υπηρεσιών.

Αναφορικά με: Απελευθέρωση των επενδύσεων – Πρόσβαση στην αγορά, Εθνική μεταχείριση:

Στο ΒΕ: Για την εκχώρηση επιμέρους άδειας για την παραγωγή ηλεκτρικής ενέργειας ισχύος 25 MW ή μεγαλύτερης απαιτείται εγκατάσταση στην Ένωση ή σε άλλο κράτος που εφαρμόζει καθεστώς παρόμοιο με εκείνο που ορίζεται μέσω της οδηγίας 96/92/ΕΚ του Ευρωπαϊκού Κοινοβουλίου και του Συμβουλίου<sup>1</sup>, και με του οποίου την οικονομία η εταιρεία διατηρεί αποτελεσματικό και συνεχή δεσμό.

Η παραγωγή ηλεκτρικής ενέργειας εντός των ορίων του υπεράκτιου εδάφους του ΒΕ υπόκειται σε παραχώρηση και σε υποχρέωση σύστασης κοινοπραξίας με νομικό πρόσωπο της Ένωσης ή με νομικό πρόσωπο από χώρα που εφαρμόζει καθεστώς παρόμοιο με εκείνο της οδηγίας 2003/54/ΕΚ του Ευρωπαϊκού Κοινοβουλίου και του Συμβουλίου<sup>2</sup>, ιδίως όσον αφορά τους όρους που συνδέονται με την αδειοδότηση και την επιλογή.

Επιπλέον, η κεντρική διοίκηση ή τα κεντρικά γραφεία του νομικού προσώπου θα πρέπει να βρίσκονται σε κράτος μέλος της Ευρωπαϊκής Ένωσης ή σε χώρα που πληροί τα ανωτέρω κριτήρια, με την οικονομία της οποίας διατηρεί αποτελεσματικό και συνεχή δεσμό.

Για την κατασκευή γραμμών μεταφοράς ηλεκτρικής ενέργειας που συνδέουν την υπεράκτια παραγωγή με το δίκτυο διανομής ΕΙΔ απαιτείται η έκδοση άδειας, και η εταιρεία πρέπει να πληροί τους ήδη καθορισμένους όρους, εκτός από την απαίτηση για σύσταση κοινοπραξίας.

Αναφορικά με: Διασυνοριακές συναλλαγές στον τομέα των υπηρεσιών – Εθνική μεταχείριση:

---

<sup>1</sup> Οδηγία 96/92/ΕΚ του Ευρωπαϊκού Κοινοβουλίου και του Συμβουλίου, της 19ης Δεκεμβρίου 1996, σχετικά με τους κοινούς κανόνες για την εσωτερική αγορά ηλεκτρικής ενέργειας (ΕΕ ΕΕ L 27 της 30.1.1997, σ. 20).

<sup>2</sup> Οδηγία 2003/54/ΕΚ του Ευρωπαϊκού Κοινοβουλίου και του Συμβουλίου, της 26ης Ιουνίου 2003, σχετικά με τους κοινούς κανόνες για την εσωτερική αγορά ηλεκτρικής ενέργειας και την κατάργηση της οδηγίας 96/92/ΕΚ (ΕΕ ΕΕ L 176 της 15.7.2003, σ. 37).

Στο BE: Για την παροχή ηλεκτρικής ενέργειας από μεσάζοντα με πελάτες με έδρα στο BE, οι οποίοι είναι συνδεδεμένοι με το εθνικό δίκτυο ηλεκτροδότησης ή με απευθείας αγωγό του οποίου η ονομαστική τάση είναι υψηλότερη από 70 000 Volt, απαιτείται η έκδοση άδειας. Η άδεια αυτή μπορεί να εκχωρηθεί μόνο σε φυσικό ή νομικό πρόσωπο του EOX.

Αναφορικά με: Απελευθέρωση των επενδύσεων – Πρόσβαση στην αγορά:

Στη FR: Για την παραγωγή ηλεκτρικής ενέργειας.

Υφιστάμενα μέτρα:

BE: Arrêté Royal du 11 octobre 2000 fixant les critères et la procédure d'octroi des autorisations individuelles préalables à la construction de lignes directes.

Arrêté Royal du 20 décembre 2000 relatif aux conditions et à la procédure d'octroi des concessions domaniales pour la construction et l'exploitation d'installations de production d'électricité à partir de l'eau, des courants ou des vents, dans les espaces marins sur lesquels la Belgique peut exercer sa juridiction conformément au droit international de la mer και Arrêté Royal du 12 mars 2002 relatif aux modalités de pose de câbles d'énergie électrique qui pénètrent dans la mer territoriale ou dans le territoire national ou qui sont installés ou utilisés dans le cadre de l'exploration du plateau continental, de l'exploitation des ressources minérales et autres ressources non vivantes ou de l'exploitation d'îles artificielles, d'installations ou d'ouvrages relevant de la juridiction belge.

Arrêté royal relatif aux autorisations de fourniture d'électricité par des intermédiaires et aux règles de conduite applicables à ceux-ci.

Arrêté royal du 12 juin 2001 relatif aux conditions générales de fourniture de gaz naturel et aux conditions d'octroi des autorisations de fourniture de gaz naturel

FI: Maakaasumarkkinalaki (νόμος περί της αγοράς φυσικού αερίου) (508/2000)· και  
Sähkömarkkinalaki (νόμος περί της αγοράς ηλεκτρικής ενέργειας) (588/2013)·  
Maakaasumarkkinalaki (νόμος περί της αγοράς φυσικού αερίου) (587/2017).

FR: Code de l'énergie.

PT: Νομοθετικό διάταγμα 215-A/2012· και  
νομοθετικό διάταγμα 215-B/2012, της 8ης Οκτωβρίου 2012 – Ηλεκτρική ενέργεια.

γ) Καύσιμα, φυσικό αέριο, αργό πετρέλαιο ή προϊόντα πετρελαίου [ISIC αναθ. 3.1 232, 40, 402·  
CPC 613, 62271, 63297, 7131, 71310, 742, 7422, μέρος της 88, 887 (εκτός από  
συμβουλευτικές υπηρεσίες)]

Αναφορικά με: Ελευθέρωση των επενδύσεων – Πρόσβαση στην αγορά, Εθνική μεταχείριση,  
Ανώτερα διοικητικά στελέχη και διοικητικά συμβούλια, Απαιτήσεις επιδόσεων και Διασυνοριακές  
συναλλαγές στον τομέα των υπηρεσιών – Πρόσβαση στην αγορά, Εθνική μεταχείριση:

Στη FI: Να αποτρέπει τον έλεγχο ή την κυριότητα τερματικού σταθμού υγροποιημένου φυσικού  
αερίου (LNG) (συμπεριλαμβανομένων των μερών του τερματικού σταθμού LNG που  
χρησιμοποιούνται για την αποθήκευση ή την επαναεριοποίηση LNG) από αλλοδαπά φυσικά ή  
νομικά πρόσωπα για λόγους που άπτονται της ενεργειακής ασφάλειας.

Στη FR: Μόνον εταιρείες των οποίων το κεφάλαιο ανήκει κατά 100 % στο γαλλικό κράτος, άλλον  
δημόσιο οργανισμό ή την ENGIE μπορούν να έχουν στην κατοχή τους και να διαχειρίζονται  
συστήματα μεταφοράς ή διανομής αερίου για λόγους που άπτονται της εθνικής ενεργειακής  
ασφάλειας.

Αναφορικά με: Απελευθέρωση των επενδύσεων – Πρόσβαση στην αγορά, Εθνική μεταχείριση και Διασυνοριακές συναλλαγές στον τομέα των υπηρεσιών – Πρόσβαση στην αγορά, Εθνική μεταχείριση:

Στο BE: Για υπηρεσίες αποθήκευσης χύδην φυσικού αερίου, όσον αφορά τα είδη των νομικών προσώπων και τη μεταχείριση των δημόσιων ή ιδιωτικών φορέων εκμετάλλευσης στους οποίους έχει εκχωρήσει αποκλειστικά δικαιώματα το Βέλγιο. Για υπηρεσίες αποθήκευσης χύδην φυσικού αερίου απαιτείται εγκατάσταση εντός της Ένωσης (μέρος της CPC 742).

Στη BG: Για τη μεταφορά μέσω αγωγών, την αποθήκευση και τη φύλαξη πετρελαίου και φυσικού αερίου, συμπεριλαμβανομένης της διαμετακόμισης (CPC 71310, μέρος της CPC 742).

Στην PT: Για τη διασυνοριακή παροχή υπηρεσιών αποθήκευσης και φύλαξης καυσίμων που μεταφέρονται μέσω αγωγών (φυσικό αέριο). Επιπλέον, οι παραχωρήσεις που σχετίζονται με τη μεταφορά, τη διανομή και την υπόγεια αποθήκευση φυσικού αερίου καθώς και τους τερματικούς σταθμούς υποδοχής, αποθήκευσης και επαναεριοποίησης LNG εκχωρούνται μέσω συμβάσεων παραχώρησης, ύστερα από δημόσιες προσκλήσεις υποβολής προσφορών (CPC 7131, CPC 7422).

Αναφορικά με: Διασυνοριακές συναλλαγές στον τομέα των υπηρεσιών – Πρόσβαση στην αγορά, Εθνική μεταχείριση:

Στο BE: Η μεταφορά φυσικού αερίου και άλλων καυσίμων μέσω αγωγού υπόκειται σε υποχρέωση αδειοδότησης. Άδεια μπορεί να χορηγηθεί μόνο σε φυσικό ή νομικό πρόσωπο που είναι εγκατεστημένο σε κράτος μέλος (σύμφωνα με το άρθρο 3 του βασιλικού διατάγματος της 14ης Μαΐου 2002).

Όταν η άδεια ζητείται από εταιρεία:

- α) η εταιρεία πρέπει να έχει συσταθεί σύμφωνα με το δίκαιο του Βελγίου ή άλλου κράτους μέλους ή τρίτης χώρας, που έχει αναλάβει τη δέσμευση να τηρεί ρυθμιστικό πλαίσιο παρόμοιο με τις κοινές απαιτήσεις που ορίζονται στην οδηγία 98/30/ΕΚ του Ευρωπαϊκού Κοινοβουλίου και του Συμβουλίου<sup>1</sup>, και
- β) η εταιρεία πρέπει να διατηρεί τη διοικητική της έδρα, την κύρια εγκατάσταση ή τα κεντρικά γραφεία της σε κράτος μέλος ή σε τρίτη χώρα που έχει αναλάβει τη δέσμευση να τηρεί ρυθμιστικό πλαίσιο παρόμοιο με τις κοινές απαιτήσεις που ορίζονται στην οδηγία 98/30/ΕΚ, υπό την προϋπόθεση ότι η δραστηριότητα της εν λόγω εγκατάστασης ή των εν λόγω κεντρικών γραφείων καταδεικνύει αποτελεσματικό και διαρκή δεσμό με την οικονομία της εν λόγω χώρας (CPC 7131).

Στο ΒΕ: Εν γένει, η παροχή φυσικού αερίου προς πελάτες (με τους πελάτες να είναι τόσο εταιρείες διανομής όσο και καταναλωτές των οποίων η συνολική συνδυασμένη κατανάλωση αερίου που προκύπτει από όλα τα σημεία παροχής ανέρχεται σε ελάχιστο επίπεδο ενός εκατομμυρίου κυβικών μέτρων ετησίως) οι οποίοι είναι εγκατεστημένοι στο Βέλγιο υπόκειται σε υποχρέωση χορήγησης επιμέρους άδειας από τον υπουργό, εκτός από τις περιπτώσεις όπου ο πάροχος είναι εταιρεία διανομής που χρησιμοποιεί το δικό της δίκτυο διανομής. Η εν λόγω άδεια μπορεί να χορηγηθεί μόνο σε φυσικό ή νομικό πρόσωπο της Ευρωπαϊκής Ένωσης.

Στη CY: Για τη διασυνοριακή παροχή υπηρεσιών αποθήκευσης και φύλαξης καυσίμων που μεταφέρονται μέσω αγωγών, καθώς και για το λιανικό εμπόριο μαζούτ και φυσικού αερίου σε φιάλες πέραν της ταχυδρομικής παραγγελίας (CPC 613, CPC 62271, CPC 63297, CPC 7131, CPC 742).

---

<sup>1</sup> Οδηγία 98/30/ΕΚ του Ευρωπαϊκού Κοινοβουλίου και του Συμβουλίου, της 22ας Ιουνίου 1998, σχετικά με τους κοινούς κανόνες για την εσωτερική αγορά φυσικού αερίου (ΕΕ ΕΕ L 204 της 21.7.1998, σ. 1).

Αναφορικά με: Ελευθέρωση των επενδύσεων – Πρόσβαση στην αγορά και Διασυνοριακές συναλλαγές στον τομέα των υπηρεσιών – Πρόσβαση στην αγορά:

Στην HU: Για την παροχή υπηρεσιών μεταφοράς μέσω αγωγών απαιτείται εγκατάσταση. Οι υπηρεσίες μπορούν να παρέχονται μέσω σύμβασης παραχώρησης χορηγούμενης από το κράτος ή την τοπική αρχή. Η παροχή των υπηρεσιών αυτών ρυθμίζεται από τον νόμο της Ουγγαρίας για τις συμβάσεις παραχώρησης (CPC 7131).

Αναφορικά με: Διασυνοριακές συναλλαγές στον τομέα των υπηρεσιών – Πρόσβαση στην αγορά:

Στη LT: Για τη μεταφορά καυσίμων μέσω αγωγών και επικουρικές υπηρεσίες μεταφοράς, μέσω αγωγών, αγαθών εκτός από καύσιμα.

Υφιστάμενα μέτρα:

BE: Arrêté Royal du 14 mai 2002 relatif à l'autorisation de transport de produits gazeux et autres par canalisations· και

Loi du 12 avril 1965 relative au transport de produits gazeux et autres par canalisations (article 8.2).

BG: Νόμος περί ενέργειας.

CY: Νόμος περί ρύθμισης της αγοράς ηλεκτρικής ενέργειας του 2003 [N.122(I)/2003] όπως τροποποιήθηκε·

νόμοι περί ρύθμισης της αγοράς φυσικού αερίου του 2004, [N. 183(I)2004] όπως τροποποιήθηκε·

νόμος περί πετρελαιοειδών (αγωγοί), κεφ. 273·

νόμος περί πετρελαιοειδών, κεφ. 272, όπως τροποποιήθηκε· και

νόμοι περί προδιαγραφών πετρελαιοειδών και καυσίμων του 2003 [νόμος 148(I)/2003] όπως τροποποιήθηκε.

FI: Maakaasumarkkinalaki (νόμος περί της αγοράς φυσικού αερίου) (508/2000)· και  
Maakaasumarkkinalaki (νόμος περί της αγοράς φυσικού αερίου) (587/2017).

FR: Code de l'énergie.

HU: Νόμος αριθ. XVI του 1991 σχετικά με τις συμβάσεις παραχώρησης.

LT: Νόμος αριθ. VIII-1973, της 10ης Οκτωβρίου 2000, της Δημοκρατίας της Λιθουανίας περί  
φυσικού αερίου.

PT: Νομοθετικό διάταγμα 230/2012 και νομοθετικό διάταγμα 231/2012, της 26ης Οκτωβρίου 2012  
– Φυσικό αέριο· νομοθετικό διάταγμα 215-A/2012 και νομοθετικό διάταγμα 215-B/2012, της  
8ης Οκτωβρίου — Ηλεκτρισμός· νομοθετικό διάταγμα 31/2006, της 15ης Φεβρουαρίου – Αργό  
πετρέλαιο/προϊόντα πετρελαίου.

δ) Πυρηνική ενέργεια (ISIC αναθ. 3.1 12, 3.1 23, 120, 1200, 233, 2330, 40, μέρος της 4010,  
CPC 887)

Αναφορικά με: Ελευθέρωση των επενδύσεων – Πρόσβαση στην αγορά, Εθνική μεταχείριση,  
Ανώτερα διοικητικά στελέχη και διοικητικά συμβούλια και Διασυνοριακές συναλλαγές στον τομέα  
των υπηρεσιών – Πρόσβαση στην αγορά, Εθνική μεταχείριση:

Στη DE: Για την παραγωγή, την επεξεργασία ή τη μεταφορά πυρηνικών υλικών και την παραγωγή  
ή τη διανομή ενέργειας που παράγεται σε πυρηνικό σταθμό.

Αναφορικά με: Απελευθέρωση των επενδύσεων – Πρόσβαση στην αγορά, Εθνική μεταχείριση και  
Διασυνοριακές συναλλαγές στον τομέα των υπηρεσιών – Πρόσβαση στην αγορά, Εθνική  
μεταχείριση:



Στις AT και FI: Για την παραγωγή, την επεξεργασία, τη διανομή ή τη μεταφορά πυρηνικών υλικών και την παραγωγή ή τη διανομή ενέργειας που παράγεται σε πυρηνικό σταθμό.

Στο BE: Για την παραγωγή, την επεξεργασία ή τη μεταφορά πυρηνικών υλικών και την παραγωγή ή τη διανομή ενέργειας που παράγεται σε πυρηνικό σταθμό.

Αναφορικά με: Ελευθέρωση των επενδύσεων – Πρόσβαση στην αγορά, Εθνική μεταχείριση, Ανώτερα διοικητικά στελέχη και διοικητικά συμβούλια, Απαιτήσεις επιδόσεων:

Στις HU και SE: Για την επεξεργασία πυρηνικών καυσίμων και την παραγωγή ηλεκτρικής ενέργειας σε πυρηνικούς σταθμούς.

Αναφορικά με: Ελευθέρωση των επενδύσεων – Πρόσβαση στην αγορά, Εθνική μεταχείριση, Ανώτερα διοικητικά στελέχη και διοικητικά συμβούλια:

Στη BG: Για την επεξεργασία και το εμπόριο σχάσιμων και συντήξιμων υλικών ή των υλικών από τα οποία αυτά παράγονται, για τη συντήρηση και την επισκευή εξοπλισμού και συστημάτων στις εγκαταστάσεις παραγωγής πυρηνικής ενέργειας, για τη μεταφορά των υλικών αυτών και των απορριμμάτων και αποβλήτων που προκύπτουν από την επεξεργασία τους, για τη χρήση ιοντίζουσας ακτινοβολίας, και για όλες τις άλλες υπηρεσίες που συνδέονται με τη χρήση της πυρηνικής ενέργειας για ειρηνικούς σκοπούς (συμπεριλαμβανομένων των υπηρεσιών μηχανικού και των συμβουλευτικών υπηρεσιών, καθώς και των υπηρεσιών που σχετίζονται με λογισμικό κ.λπ.).

Αναφορικά με: Απελευθέρωση των επενδύσεων – Πρόσβαση στην αγορά, Εθνική μεταχείριση:

Στη FR: Οι δραστηριότητες αυτές θα πρέπει να τηρούν τις υποχρεώσεις που απορρέουν από τη συμφωνία Ευρατόμ.

Υφιστάμενα μέτρα:

AT: Bundesverfassungsgesetz für ein atomfreies Österreich (συνταγματικός νόμος για μια μη πυρηνική Αυστρία), BGBl. I Nr. 149/1999.

BG: Νόμος περί ασφαλούς χρήσης της πυρηνικής ενέργειας.

FI: Ydinenergia laki (Νόμος περί πυρηνικής ενέργειας) (990/1987).

HU: Νόμος CXVI του 1996 περί πυρηνικής ενέργειας· και κυβερνητικό διάταγμα αριθ. 72/2000 περί πυρηνικής ενέργειας.

SE: Σουηδικός Περιβαλλοντικός Κώδικας (1998:808)· και νόμος για τις δραστηριότητες πυρηνικής τεχνολογίας (1984:3).

Επιφύλαξη αριθ. 23 – Άλλες υπηρεσίες που δεν περιλαμβάνονται σε καμία κατηγορία

Τομέας: Άλλες υπηρεσίες που δεν περιλαμβάνονται σε καμία κατηγορία

Ταξινόμηση του κλάδου οικονομικής δραστηριότητας: CPC 9703, μέρος της CPC 612, μέρος της CPC 621, μέρος της CPC 625, μέρος της 85990

Είδος επιφύλαξης:

Πρόσβαση στην αγορά

Εθνική μεταχείριση

Ανώτερα διοικητικά στελέχη και διοικητικά συμβούλια

Απαιτήσεις επιδόσεων

Τοπική παρουσία

Κεφάλαιο: Ελευθέρωση των επενδύσεων και Διασυνοριακές συναλλαγές στον τομέα των υπηρεσιών

Περιγραφή:

Η ΕΕ διατηρεί το δικαίωμα να θεσπίζει ή να διατηρεί κάθε μέτρο που αφορά τα εξής σημεία:

α) Υπηρεσίες κηδείας, αποτέφρωσης και ταφής νεκρών (CPC 9703)

Αναφορικά με: Απελευθέρωση των επενδύσεων – Πρόσβαση στην αγορά, Εθνική μεταχείριση:

Στη FI: Οι υπηρεσίες αποτέφρωσης και λειτουργίας/συντήρησης νεκροταφείων και κοιμητηρίων παρέχονται μόνον από το κράτος, τους δήμους, τις ενορίες, τις θρησκευτικές κοινότητες ή από ιδρύματα ή εταιρείες μη κερδοσκοπικού χαρακτήρα.

Αναφορικά με: Ελευθέρωση των επενδύσεων – Πρόσβαση στην αγορά, Εθνική μεταχείριση, Ανώτερα διοικητικά στελέχη και διοικητικά συμβούλια και Διασυνοριακές συναλλαγές στον τομέα των υπηρεσιών – Πρόσβαση στην αγορά, Εθνική μεταχείριση:

Στη DE: Η διαχείριση νεκροταφείων επιτρέπεται μόνο σε νομικά πρόσωπα εγκατεστημένα σύμφωνα με το δημόσιο δίκαιο. Δημιουργία και λειτουργία νεκροταφείων και υπηρεσιών που σχετίζονται με κηδείες.

Στην PT: Η εμπορική παρουσία αποτελεί προϋπόθεση για την παροχή υπηρεσιών κηδείας και ταφής νεκρών. Η ιθαγένεια κράτους μέλους του ΕΟΧ αποτελεί προϋπόθεση για να γίνει κάποιος τεχνικός διαχειριστής για φορείς που παρέχουν υπηρεσίες κηδείας και ταφής νεκρών.

Στη SE: Μονοπώλιο της Εκκλησίας της Σουηδίας ή της τοπικής αρχής όσον αφορά τις υπηρεσίες αποτέφρωσης και κηδείας.

Στις CY, SI: Υπηρεσίες κηδείας, αποτέφρωσης και ταφής νεκρών.

Υφιστάμενα μέτρα:

FI: Hautaustoimilaki (νόμος περί υπηρεσιών ταφής) (457/2003).

PT: Νομοθετικό διάταγμα αριθ. 10/2015, της 16ης Ιανουαρίου 2015, alterado p/ Lei 15/2018, 27 março.

SE: Begravningslag (1990:1144) (νόμος περί ταφής)· Begravningsförfordningen (1990:1147) (διάταγμα περί ταφής).

β) Άλλες υπηρεσίες που σχετίζονται με τις επιχειρήσεις

Αναφορικά με: Διασυνοριακές συναλλαγές στον τομέα των υπηρεσιών – Πρόσβαση στην αγορά:

Στη FI: Απαιτήση εγκατάστασης στη Φινλανδία ή αλλού στον ΕΟΧ για την παροχή υπηρεσιών ηλεκτρονικής ταυτοποίησης.

Υφιστάμενα μέτρα:

FI: Laki vahvasta sähköisestä tunnistamisesta ja sähköisistä luottamuspalveluista 617/2009 (νόμος 617/2009 περί έγκυρης ηλεκτρονικής ταυτοποίησης και ηλεκτρονικών υπογραφών).

γ) Νέες υπηρεσίες

Αναφορικά με: Ελευθέρωση των επενδύσεων – Πρόσβαση στην αγορά, Εθνική μεταχείριση, Ανώτερα διοικητικά στελέχη και διοικητικά συμβούλια, Απαιτήσεις επιδόσεων και Διασυνοριακές συναλλαγές στον τομέα των υπηρεσιών – Πρόσβαση στην αγορά, Εθνική μεταχείριση, Τοπική παρουσία:

Η ΕΕ: Για την παροχή νέων υπηρεσιών εκτός από εκείνες που έχουν ταξινομηθεί στην προσωρινή κεντρική ταξινόμηση προϊόντων των Ηνωμένων Εθνών (CPC), 1991.

Πίνακας του Ηνωμένου Βασιλείου

Επιφύλαξη αριθ. 1 – Όλοι οι τομείς

Επιφύλαξη αριθ. 2 – Υπηρεσίες ελεύθερων επαγγελματιών (όλα τα επαγγέλματα εκτός από τις υπηρεσίες που σχετίζονται με την υγεία)

Επιφύλαξη αριθ. 3 – Επαγγελματικές υπηρεσίες (υπηρεσίες που σχετίζονται με την υγεία και τη λιανική πώληση φαρμάκων)

Επιφύλαξη αριθ. 4 – Υπηρεσίες προς επιχειρήσεις (υπηρεσίες γραφείων είσπραξης οφειλών και υπηρεσίες εκτίμησης φερεγγυότητας)

Επιφύλαξη αριθ. 5 – Υπηρεσίες προς επιχειρήσεις (υπηρεσίες τοποθέτησης προσωπικού)

Επιφύλαξη αριθ. 6 – Υπηρεσίες προς επιχειρήσεις (υπηρεσίες έρευνας)

Επιφύλαξη αριθ. 7 – Υπηρεσίες προς επιχειρήσεις (λοιπές υπηρεσίες προς επιχειρήσεις)

Επιφύλαξη αριθ. 8 – Υπηρεσίες εκπαίδευσης

Επιφύλαξη αριθ. 9 – Χρηματοπιστωτικές υπηρεσίες

Επιφύλαξη αριθ. 10 – Υπηρεσίες υγείας και κοινωνικές υπηρεσίες

Επιφύλαξη αριθ. 11 – Υπηρεσίες αναψυχής, πολιτισμού και αθλητισμού

Επιφύλαξη αριθ. 12 – Υπηρεσίες μεταφορών και επικουρικές υπηρεσίες μεταφορών

Επιφύλαξη αριθ. 13 – Αλιεία και ύδρευση

Επιφύλαξη αριθ. 14 – Δραστηριότητες που αφορούν την ενέργεια

Επιφύλαξη αριθ. 15 – Άλλες υπηρεσίες που δεν περιλαμβάνονται σε καμία κατηγορία

Επιφύλαξη αριθ. 1 – Όλοι οι τομείς

Τομέας: Όλοι οι τομείς

Είδος επιφύλαξης: Πρόσβαση στην αγορά

Εθνική μεταχείριση

Ανώτερα διοικητικά στελέχη και διοικητικά συμβούλια

Απαιτήσεις επιδόσεων

Τοπική παρουσία

Υποχρεώσεις για νομικές υπηρεσίες

Κεφάλαιο/Τομέας: Ελευθέρωση των επενδύσεων, Διασυνοριακές συναλλαγές στον τομέα των υπηρεσιών και Κανονιστικό πλαίσιο για νομικές υπηρεσίες

Περιγραφή:

Το Ηνωμένο Βασίλειο διατηρεί το δικαίωμα να θεσπίζει ή να διατηρεί κάθε μέτρο που αφορά τα εξής σημεία:

α) Εμπορική παρουσία



Αναφορικά με: Ελευθέρωση των επενδύσεων – Πρόσβαση στην αγορά:

Οι υπηρεσίες που θεωρούνται υπηρεσίες κοινής ωφελείας σε εθνικό ή τοπικό επίπεδο μπορεί να αποτελούν αντικείμενο κρατικών μονοπωλίων ή αποκλειστικών δικαιωμάτων που χορηγούνται σε ιδιωτικούς φορείς εκμετάλλευσης.

Υπηρεσίες κοινής ωφελείας υπάρχουν σε τομείς όπως οι συναφείς υπηρεσίες παροχής επιστημονικών και τεχνικών συμβουλών, οι υπηρεσίες έρευνας και ανάπτυξης (E&A) στα πεδία των κοινωνικών και ανθρωπιστικών επιστημών, οι υπηρεσίες τεχνικών δοκιμών και αναλύσεων, οι περιβαλλοντικές υπηρεσίες, οι υπηρεσίες υγείας, οι υπηρεσίες μεταφορών και οι επικουρικές υπηρεσίες για όλα τα μέσα μεταφοράς. Τα αποκλειστικά δικαιώματα για τις εν λόγω υπηρεσίες παρέχονται συχνά σε ιδιωτικούς επιχειρηματικούς παράγοντες, για παράδειγμα σε επιχειρηματικούς παράγοντες που έχουν λάβει παραχωρήσεις από δημόσιες αρχές, με την επιφύλαξη ειδικών υποχρεώσεων για τις υπηρεσίες. Δεδομένου ότι οι υπηρεσίες κοινής ωφελείας υπάρχουν και σε τοπικό επίπεδο, είναι πρακτικά αδύνατο να καταρτιστεί λεπτομερής και εξαντλητικός κατάλογος ανά τομέα. Η παρούσα επιφύλαξη δεν ισχύει για τις τηλεπικοινωνίες ούτε για τις υπηρεσίες πληροφορικής και τις συναφείς υπηρεσίες.

β) Μεταχείριση του μάλλον ευνοουμένου κράτους

Αναφορικά με: Ελευθέρωση των επενδύσεων – Μεταχείριση του μάλλον ευνοουμένου κράτους και Διασυνοριακές συναλλαγές στον τομέα των υπηρεσιών – Μεταχείριση του μάλλον ευνοουμένου κράτους και Κανονιστικό πλαίσιο για νομικές υπηρεσίες – Υποχρεώσεις:

Εξασφάλιση διαφοροποιημένης μεταχείρισης σύμφωνα με διεθνείς επενδυτικές συμφωνίες ή άλλη εμπορική συμφωνία που ισχύει ή υπογράφηκε πριν από την έναρξη ισχύος της παρούσας Συμφωνίας.

Εξασφάλιση διαφοροποιημένης μεταχείρισης σε μια χώρα σύμφωνα με υφιστάμενη ή μελλοντική διμερή ή πολυμερή συμφωνία η οποία:

- i) δημιουργεί εσωτερική αγορά υπηρεσιών και επενδύσεων·
- ii) παρέχει το δικαίωμα εγκατάστασης· ή
- iii) ζητεί την προσέγγιση της νομοθεσίας σε έναν ή περισσότερους οικονομικούς τομείς.

Ως εσωτερική αγορά για τις υπηρεσίες και την εγκατάσταση νοείται ένας χώρος χωρίς εσωτερικά σύνορα στον οποίο διασφαλίζεται η ελεύθερη κυκλοφορία των υπηρεσιών, του κεφαλαίου και των προσώπων.

Το δικαίωμα εγκατάστασης ισοδυναμεί με υποχρέωση ουσιαστικής κατάργησης όλων των φραγμών που εμποδίζουν την εγκατάσταση μεταξύ των μερών της συμφωνίας περιφερειακής οικονομικής ολοκλήρωσης με την έναρξη ισχύος της συμφωνίας. Το δικαίωμα εγκατάστασης περιλαμβάνει το δικαίωμα των υπηκόων των μερών της συμφωνίας περιφερειακής οικονομικής ολοκλήρωσης να συστήνουν και να διαχειρίζονται επιχειρήσεις με τους ίδιους όρους που προβλέπονται για τους υπηκόους από τη νομοθεσία της χώρας όπου βρίσκεται εγκατεστημένη η επιχείρηση.

Ως προσέγγιση της νομοθεσίας νοείται:

- i) η εναρμόνιση της νομοθεσίας ενός ή περισσότερων μερών της συμφωνίας περιφερειακής οικονομικής ολοκλήρωσης με τη νομοθεσία του άλλου μέρους ή των άλλων μερών της εν λόγω συμφωνίας· ή
- ii) η ενσωμάτωση της κοινής νομοθεσίας στο δίκαιο των μερών της συμφωνίας περιφερειακής οικονομικής ολοκλήρωσης.

Μια τέτοια ευθυγράμμιση ή ενσωμάτωση πραγματοποιείται ή θεωρείται ότι έχει πραγματοποιηθεί μόνον από τη στιγμή που εντάσσεται στη νομοθεσία του μέρους ή των μερών της συμφωνίας περιφερειακής οικονομικής ολοκλήρωσης.

Εξασφάλιση διαφοροποιημένης μεταχείρισης σχετικά με το δικαίωμα εγκατάστασης σε υπηκόους ή σε επιχειρήσεις μέσω υφιστάμενων ή μελλοντικών διμερών συμφωνιών μεταξύ του Ηνωμένου Βασιλείου και οποιασδήποτε από τις ακόλουθες χώρες ή τα ακόλουθα πριγκιπάτα: Ανδόρα, Μονακό, Άγιος Μαρίνος και Κράτος της Πόλεως του Βατικανού.

γ) Οπλισμός, πυρομαχικά και πολεμικό υλικό

Αναφορικά με: Ελευθέρωση των επενδύσεων – Πρόσβαση στην αγορά, Εθνική μεταχείριση, Μεταχείριση του μάλλον ευνοουμένου κράτους, Ανώτερα διοικητικά στελέχη και διοικητικά συμβούλια, Απαιτήσεις επιδόσεων και Διασυνοριακές συναλλαγές στον τομέα των υπηρεσιών – Πρόσβαση στην αγορά, Τοπική παρουσία, Εθνική μεταχείριση, Μεταχείριση του μάλλον ευνοουμένου κράτους

Παραγωγή ή διανομή ή εμπορία όπλων, πυρομαχικών και πολεμικού υλικού. Το πολεμικό υλικό περιορίζεται σε κάθε προϊόν που προορίζεται και κατασκευάζεται αποκλειστικά για στρατιωτική χρήση, σε σχέση με τη διεξαγωγή πολέμου ή αμυντικών δραστηριοτήτων.

Επιφύλαξη αριθ. 2 – Υπηρεσίες ελεύθερων επαγγελματιών (όλα τα επαγγέλματα εκτός από τις υπηρεσίες που σχετίζονται με την υγεία)

Τομέας – υποτομέας: Επαγγελματικές υπηρεσίες – νομικές υπηρεσίες, ελεγκτικές υπηρεσίες:

Ταξινόμηση του κλάδου οικονομικής δραστηριότητας: Μέρος της CPC 861, μέρος της 87902, μέρος της 862

Είδος επιφύλαξης: Πρόσβαση στην αγορά

Εθνική μεταχείριση

Ανώτερα διοικητικά στελέχη και διοικητικά συμβούλια

Τοπική παρουσία

Υποχρεώσεις για νομικές υπηρεσίες

Κεφάλαιο/Τομέας: Ελευθέρωση των επενδύσεων, Διασυνοριακές συναλλαγές στον τομέα των υπηρεσιών και Κανονιστικό πλαίσιο για νομικές υπηρεσίες

Περιγραφή:

α) Νομικές υπηρεσίες

Αναφορικά με: Ελευθέρωση των επενδύσεων – Πρόσβαση στην αγορά, Ανώτερα διοικητικά στελέχη και διοικητικά συμβούλια, Εθνική μεταχείριση, Διασυνοριακές συναλλαγές στον τομέα των υπηρεσιών – Πρόσβαση στην αγορά, Τοπική παρουσία, Εθνική μεταχείριση και Κανονιστικό πλαίσιο για νομικές υπηρεσίες – Δεσμεύσεις:

Το Ηνωμένο Βασίλειο διατηρεί το δικαίωμα να θεσπίζει ή να διατηρεί κάθε μέτρο που αφορά την παροχή νομικών συμβουλευτικών υπηρεσιών και υπηρεσιών άδειας, τεκμηρίωσης και πιστοποίησης που παρέχονται από επαγγελματίες νομικούς στους οποίους έχουν εκχωρηθεί δημόσια αξιώματα, όπως οι συμβολαιογράφοι, και κάθε μέτρο που αφορά υπηρεσίες που παρέχονται από δικαστικούς επιμελητές (μέρος της CPC 861, μέρος της 87902).

β) Ελεγκτικές υπηρεσίες (CPC – 86211, 86212, εκτός από τις υπηρεσίες λογιστικής και τήρησης λογιστικών βιβλίων)

Αναφορικά με: Διασυνοριακές συναλλαγές στον τομέα των υπηρεσιών – Πρόσβαση στην αγορά, Τοπική παρουσία, Εθνική μεταχείριση:

Το Ηνωμένο Βασίλειο διατηρεί το δικαίωμα να θεσπίζει ή να διατηρεί κάθε μέτρο που αφορά τη διασυνοριακή παροχή ελεγκτικών υπηρεσιών.

Υφιστάμενα μέτρα:

Νόμος περί εταιρειών του 2006 (Companies Act 2006)

Επιφύλαξη αριθ. 3 – Επαγγελματικές υπηρεσίες – υπηρεσίες (στον τομέα της υγείας και λιανική πώληση φαρμάκων)

Τομέας: Επαγγελματικές υπηρεσίες στον τομέα της υγείας και λιανική πώληση φαρμάκων και ιατρικών και ορθοπεδικών ειδών, άλλες υπηρεσίες που παρέχονται από φαρμακοποιούς

Ταξινόμηση του κλάδου οικονομικής δραστηριότητας: CPC 63211, 85201, 9312, 9319, 93121

Είδος επιφύλαξης: Πρόσβαση στην αγορά

Εθνική μεταχείριση

Τοπική παρουσία

Κεφάλαιο: Ελευθέρωση των επενδύσεων και Διασυνοριακές συναλλαγές στον τομέα των υπηρεσιών

Περιγραφή:

Το Ηνωμένο Βασίλειο διατηρεί το δικαίωμα να θεσπίζει ή να διατηρεί κάθε μέτρο που αφορά τα εξής σημεία:

- α) Ιατρικές και οδοντιατρικές υπηρεσίες· υπηρεσίες που παρέχονται από μαιείς, νοσηλευτές, φυσιοθεραπευτές, ψυχολόγους και παραϊατρικό προσωπικό (CPC 63211, 85201, 9312, 9319)

Αναφορικά με: Ελευθέρωση των επενδύσεων – Πρόσβαση στην αγορά:

Η εγκατάσταση ιατρών στο πλαίσιο της Εθνικής Υπηρεσίας Υγείας υπόκειται στον προγραμματισμό του ιατρικού προσωπικού (CPC 93121, 93122).

Αναφορικά με: Διασυνοριακές συναλλαγές στον τομέα των υπηρεσιών – Πρόσβαση στην αγορά, Τοπική παρουσία, Εθνική μεταχείριση:

Για την παροχή του συνόλου των επαγγελματικών υπηρεσιών στον τομέα της υγείας, συμπεριλαμβανομένων των υπηρεσιών που παρέχονται από επαγγελματίες, όπως ιατροί, οδοντίατροι, μαιές, νοσηλευτές, φυσιοθεραπευτές, επαγγελματίες του παραϊατρικού τομέα και ψυχολόγοι, απαιτείται διαμονή. Οι υπηρεσίες αυτές μπορούν να παρέχονται μόνον από φυσικά πρόσωπα με φυσική παρουσία στο έδαφος του Ηνωμένου Βασιλείου (CPC 9312, μέρος της 93191).

Η διασυνοριακή παροχή ιατρικών και οδοντιατρικών υπηρεσιών και υπηρεσιών μαιών, καθώς και υπηρεσιών που παρέχονται από νοσηλευτές, φυσιοθεραπευτές, ψυχολόγους και παραϊατρικό προσωπικό (μέρος της CPC 85201, 9312, μέρος της 93191)

Για τους παρόχους υπηρεσιών χωρίς φυσική παρουσία στο έδαφος του UK (μέρος της CPC 85201, 9312, μέρος της 93191).

β) Λιανική πώληση φαρμάκων και ιατρικών και ορθοπεδικών ειδών, άλλες υπηρεσίες που παρέχονται από φαρμακοποιούς (CPC 63211)

Αναφορικά με: Ελευθέρωση των επενδύσεων – Πρόσβαση στην αγορά και Διασυνοριακές συναλλαγές στον τομέα των υπηρεσιών – Πρόσβαση στην αγορά, Τοπική παρουσία:

Η ταχυδρομική παραγγελία είναι εφικτή μόνον από το Ηνωμένο Βασίλειο, επομένως απαιτείται εγκατάσταση στο Ηνωμένο Βασίλειο για τη λιανική πώληση φαρμάκων και ειδικών ιατρικών ειδών στο ευρύ κοινό του Ηνωμένου Βασιλείου.

Αναφορικά με: Διασυνοριακές συναλλαγές στον τομέα των υπηρεσιών – Πρόσβαση στην αγορά, Τοπική παρουσία, Εθνική μεταχείριση:

Διασυνοριακή λιανική πώληση φαρμάκων και ιατρικών και ορθοπεδικών ειδών και άλλες υπηρεσίες που παρέχονται από φαρμακοποιούς.



Επιφύλαξη αριθ. 4 – Υπηρεσίες προς επιχειρήσεις (υπηρεσίες γραφείων είσπραξης οφειλών και υπηρεσίες εκτίμησης φερεγγυότητας)

Τομέας – υποτομέας: Υπηρεσίες προς επιχειρήσεις - υπηρεσίες γραφείων είσπραξης οφειλών, υπηρεσίες εκτίμησης φερεγγυότητας

Ταξινόμηση του κλάδου CPC 87901, 87902

οικονομικής

δραστηριότητας:

Είδος επιφύλαξης: Πρόσβαση στην αγορά

Εθνική μεταχείριση

Τοπική παρουσία

Κεφάλαιο: Διασυνοριακές συναλλαγές στον τομέα των υπηρεσιών

Περιγραφή:

Το Ηνωμένο Βασίλειο διατηρεί το δικαίωμα να θεσπίζει ή να διατηρεί κάθε μέτρο που αφορά την παροχή υπηρεσιών γραφείων είσπραξης οφειλών και υπηρεσιών εκτίμησης φερεγγυότητας.

Επιφύλαξη αριθ. 5 – Υπηρεσίες προς επιχειρήσεις (υπηρεσίες τοποθέτησης προσωπικού)

Τομέας – υποτομέας: Υπηρεσίες προς επιχειρήσεις – υπηρεσίες τοποθέτησης προσωπικού

Ταξινόμηση του κλάδου CPC 87202, 87204, 87205, 87206, 87209

οικονομικής

δραστηριότητας:

Είδος επιφύλαξης: Πρόσβαση στην αγορά

Εθνική μεταχείριση

Ανώτερα διοικητικά στελέχη και διοικητικά συμβούλια

Τοπική παρουσία

Κεφάλαιο: Ελευθέρωση των επενδύσεων και Διασυνοριακές συναλλαγές στον τομέα των υπηρεσιών

Περιγραφή:

Το Ηνωμένο Βασίλειο διατηρεί το δικαίωμα να θεσπίζει ή να διατηρεί κάθε μέτρο που αφορά τα εξής σημεία:

Την παροχή υπηρεσιών τοποθέτησης προσωπικού οικιακής βοήθειας, άλλων εργαζομένων στον εμπορικό ή τον βιομηχανικό τομέα, νοσηλευτικού και λοιπού προσωπικού (CPC 87204, 87205, 87206, 87209).

Να απαιτεί εγκατάσταση και να απαγορεύει τη διασυνοριακή παροχή υπηρεσιών τοποθέτησης προσωπικού γραμματειακής υποστήριξης και λοιπών εργαζομένων.

Επιφύλαξη αριθ. 6 – Υπηρεσίες προς επιχειρήσεις (υπηρεσίες έρευνας)

Τομέας – υποτομέας: Υπηρεσίες προς επιχειρήσεις – υπηρεσίες έρευνας

Ταξινόμηση του CPC 87301

κλάδου οικονομικής

δραστηριότητας:

Είδος επιφύλαξης: Πρόσβαση στην αγορά

Εθνική μεταχείριση

Ανώτερα διοικητικά στελέχη και διοικητικά συμβούλια

Απαιτήσεις επιδόσεων

Τοπική παρουσία

Κεφάλαιο: Ελευθέρωση των επενδύσεων και Διασυνοριακές συναλλαγές στον τομέα των υπηρεσιών

Περιγραφή:

Το Ηνωμένο Βασίλειο διατηρεί το δικαίωμα να θεσπίζει ή να διατηρεί κάθε μέτρο που αφορά την παροχή υπηρεσιών έρευνας (CPC 87301)

## Επιφύλαξη αριθ. 7 – Υπηρεσίες προς επιχειρήσεις (λοιπές υπηρεσίες προς επιχειρήσεις)

Τομέας – υποτομέας: Υπηρεσίες προς επιχειρήσεις – λοιπές υπηρεσίες προς επιχειρήσεις

Ταξινόμηση του κλάδου CPC 86764, 86769, 8868, μέρος της 8790

οικονομικής

δραστηριότητας:

Είδος επιφύλαξης: Πρόσβαση στην αγορά

Εθνική μεταχείριση

Μεταχείριση του μάλλον ευνοουμένου κράτους

Τοπική παρουσία

Κεφάλαιο: Ελευθέρωση των επενδύσεων και Διασυνοριακές συναλλαγές στον τομέα των υπηρεσιών

Περιγραφή:

Το Ηνωμένο Βασίλειο διατηρεί το δικαίωμα να θεσπίζει ή να διατηρεί κάθε μέτρο που αφορά τα εξής σημεία:

- α) Συντήρηση και επισκευή σκαφών, εξοπλισμού σιδηροδρομικών μεταφορών και αεροσκαφών και μερών αυτών (μέρος της CPC 86764, CPC 86769, CPC 8868)

Αναφορικά με: Διασυνοριακές συναλλαγές στον τομέα των υπηρεσιών – Πρόσβαση στην αγορά, Τοπική παρουσία, Εθνική μεταχείριση:

Να απαιτεί εγκατάσταση ή φυσική παρουσία στο έδαφός του και να απαγορεύει τη διασυνοριακή παροχή υπηρεσιών συντήρησης και επισκευής εξοπλισμού σιδηροδρομικών μεταφορών από περιοχές εκτός του εδάφους του.

Να απαιτεί εγκατάσταση ή φυσική παρουσία στο έδαφός της και να απαγορεύει τη διασυνοριακή παροχή υπηρεσιών συντήρησης και επισκευής σκαφών εσωτερικών πλωτών μεταφορών από περιοχές εκτός του εδάφους της.

Να απαιτεί εγκατάσταση ή φυσική παρουσία στο έδαφός της και να απαγορεύει τη διασυνοριακή παροχή υπηρεσιών συντήρησης και επισκευής θαλάσσιων σκαφών από περιοχές εκτός του εδάφους της.

Να απαιτεί εγκατάσταση ή φυσική παρουσία στο έδαφός της και να απαγορεύει τη διασυνοριακή παροχή υπηρεσιών συντήρησης και επισκευής αεροσκαφών και μερών αυτών από περιοχές εκτός του εδάφους της (μέρος της CPC 86764, CPC 86769, CPC 8868).

Μόνο αναγνωρισμένοι οργανισμοί εξουσιοδοτημένοι από το Ηνωμένο Βασίλειο δύνανται να διεξάγουν θεσμοθετημένους ελέγχους και πιστοποιήσεις πλοίων για λογαριασμό του Ηνωμένου Βασιλείου. Ενδέχεται να προβλέπεται απαίτηση εγκατάστασης.

Υφιστάμενα μέτρα:

Κανονισμός (ΕΚ) αριθ. 391/2009 του Ευρωπαϊκού Κοινοβουλίου και του Συμβουλίου, της 23ης Απριλίου 2009, σχετικά με κοινούς κανόνες και πρότυπα για τους οργανισμούς επιθεώρησης και ελέγχου πλοίων όπως έχει διατηρηθεί στο δίκαιο του Ηνωμένου Βασιλείου με τον νόμο του 2018 για (την αποχώρηση από) την Ευρωπαϊκή Ένωση και όπως έχει τροποποιηθεί με τον Κανονισμό του 2019 περί Εμπορικής Ναυτιλίας (Αναγνωρισμένοι οργανισμοί) (Τροποποίηση) (Εξοδος από ΕΕ).

β) Άλλες υπηρεσίες προς επιχειρήσεις που σχετίζονται με αεροπορικές μεταφορές

Αναφορικά με: Ελευθέρωση των επενδύσεων – Μεταχείριση του μάλλον ευνοουμένου κράτους και Διασυνοριακές συναλλαγές στον τομέα των υπηρεσιών – Μεταχείριση του μάλλον ευνοουμένου κράτους:

Εξασφάλιση διαφοροποιημένης μεταχείρισης σε τρίτη χώρα σύμφωνα με υφιστάμενες ή μελλοντικές διμερείς συμφωνίες που αφορούν τις εξής υπηρεσίες:

- i) υπηρεσίες επισκευής και συντήρησης αεροσκαφών·
- ii) την ενοικίαση ή τη χρηματοδοτική μίσθωση αεροσκαφών χωρίς πλήρωμα·
- iii) υπηρεσίες που αφορούν ηλεκτρονικό σύστημα κρατήσεων (CRS)·
- iv) τις ακόλουθες υπηρεσίες που παρέχονται με επανδρωμένο αεροσκάφος, με την επιφύλαξη της συμμόρφωσης με τις αντίστοιχες νομοθετικές και κανονιστικές διατάξεις των Μερών οι οποίες διέπουν την είσοδο, την αναχώρηση και τη λειτουργία αεροσκαφών από και στο έδαφός τους: πυρόσβεση με εναέρια μέσα, εκπαιδευτικές πτήσεις, αεροψεκασμοί, χωρομετρία, χαρτογράφηση, φωτογραφία και λοιπές αγροτικές και βιομηχανικές υπηρεσίες και υπηρεσίες επιθεώρησης με εναέρια μέσα· και
- v) την πώληση και εμπορική προώθηση υπηρεσιών αερομεταφοράς.

Επιφύλαξη αριθ. 8 – Υπηρεσίες εκπαίδευσης

Τομέας: Υπηρεσίες εκπαίδευσης

Ταξινόμηση του κλάδου CPC 92

οικονομικής

δραστηριότητας:

Είδος επιφύλαξης: Πρόσβαση στην αγορά

Εθνική μεταχείριση

Ανώτερα διοικητικά στελέχη και διοικητικά συμβούλια

Απαιτήσεις επιδόσεων

Τοπική παρουσία

Κεφάλαιο: Ελευθέρωση των επενδύσεων και Διασυνοριακές συναλλαγές στον τομέα των υπηρεσιών

Περιγραφή:

Το Ηνωμένο Βασίλειο διατηρεί το δικαίωμα να θεσπίζει ή να διατηρεί κάθε μέτρο που αφορά τα εξής σημεία:

Όλες τις υπηρεσίες εκπαίδευσης που λαμβάνουν δημόσια χρηματοδότηση ή κρατική στήριξη σε οποιαδήποτε μορφή, και, ως εκ τούτου, δεν θεωρείται ότι χρηματοδοτούνται από τον ιδιωτικό τομέα. Στις περιπτώσεις που επιτρέπεται η παροχή ιδιωτικά χρηματοδοτούμενων υπηρεσιών εκπαίδευσης από αλλοδαπό πάροχο, η συμμετοχή ιδιωτικών φορέων εκμετάλλευσης στο εκπαιδευτικό σύστημα μπορεί να υπόκειται σε παραχώρηση που χορηγείται χωρίς διακρίσεις.

Την παροχή άλλων ιδιωτικά χρηματοδοτούμενων υπηρεσιών εκπαίδευσης, δηλαδή άλλων από εκείνες που χαρακτηρίζονται ως υπηρεσίες πρωτοβάθμιας, δευτεροβάθμιας, τριτοβάθμιας εκπαίδευσης και εκπαίδευσης ενηλίκων (CPC 929).



Επιφύλαξη αριθ. 9 – Χρηματοπιστωτικές υπηρεσίες

Τομέας: Χρηματοπιστωτικές υπηρεσίες

Ταξινόμηση του κλάδου  
οικονομικής  
δραστηριότητας:

Είδος επιφύλαξης: Πρόσβαση στην αγορά

Εθνική μεταχείριση

Μεταχείριση του μάλλον ευνοουμένου κράτους

Τοπική παρουσία

Κεφάλαιο: Ελευθέρωση των επενδύσεων και Διασυνοριακές συναλλαγές στον  
τομέα των υπηρεσιών

Περιγραφή:

Το Ηνωμένο Βασίλειο διατηρεί το δικαίωμα να θεσπίζει ή να διατηρεί κάθε μέτρο που αφορά τα  
εξής σημεία:

α) Όλες οι χρηματοπιστωτικές υπηρεσίες

Αναφορικά με: Ελευθέρωση των επενδύσεων – Πρόσβαση στην αγορά:

Να απαιτεί από χρηματοπιστωτικό ίδρυμα, πλην υποκαταστήματος, να έχει ειδική νομική μορφή κατά την εγκατάστασή του στο Ηνωμένο Βασίλειο, βάσει μη διακριτικής μεταχείρισης.

Αναφορικά με: Ελευθέρωση των επενδύσεων – Μεταχείριση του μάλλον ευνοουμένου κράτους και Διασυνοριακές συναλλαγές στον τομέα των υπηρεσιών – Μεταχείριση του μάλλον ευνοουμένου κράτους:

Εξασφάλιση διαφοροποιημένης μεταχείρισης σε επενδυτή ή πάροχο χρηματοπιστωτικών υπηρεσιών τρίτης χώρας σύμφωνα με διμερή ή πολυμερή επενδυτική συμφωνία ή άλλη συμφωνία στον τομέα του εμπορίου.

β) Ασφαλιστικές και συναφείς με ασφάλειες υπηρεσίες

Αναφορικά με: Διασυνοριακές συναλλαγές στον τομέα των υπηρεσιών – Πρόσβαση στην αγορά, Εθνική μεταχείριση, Τοπική παρουσία:

Για την παροχή ασφαλιστικών και συναφών με ασφάλειες υπηρεσιών εκτός από:

- i) τις υπηρεσίες πρωτασφάλισης (συμπεριλαμβανομένης της συνασφάλισης) και διαμεσολάβησης πρωτασφάλισης για την ασφάλιση κινδύνων που σχετίζονται με:
  - τις θαλάσσιες μεταφορές και την εμπορική αεροπορία, καθώς και τις διαστημικές εκτοξεύσεις και μεταφορές (συμπεριλαμβανομένων των δορυφόρων), η οποία καλύπτει μέρος ή το σύνολο από τα ακόλουθα: τα εμπορεύματα που μεταφέρονται, το όχημα που μεταφέρει τα εμπορεύματα και όλες τις συναφείς ευθύνες· και

- τα εμπορεύματα υπό διεθνή διαμετακόμιση·
  - ii) την αντασφάλιση και αντεκχώρηση· και
  - iii) τις επικουρικές ασφαλιστικές υπηρεσίες·
- γ) Τραπεζικές και λοιπές χρηματοπιστωτικές υπηρεσίες

Αναφορικά με: Ελευθέρωση των επενδύσεων – Πρόσβαση στην αγορά και Διασυνοριακές συναλλαγές στον τομέα των υπηρεσιών – Τοπική παρουσία:

Μόνο εταιρείες με καταστατική έδρα στο Ηνωμένο Βασίλειο μπορούν να ενεργούν ως θεματοφύλακες των περιουσιακών στοιχείων εταιρειών επενδύσεων. Για την εγκατάσταση εξειδικευμένης εταιρείας διαχείρισης, της οποίας τα κεντρικά γραφεία και η καταστατική έδρα βρίσκονται στο Ηνωμένο Βασίλειο, απαιτείται η άσκηση των δραστηριοτήτων διαχείρισης αμοιβαίων κεφαλαίων, συμπεριλαμβανομένων καταπιστευματικών επενδυτικών μονάδων (unit trusts), και, εφόσον το επιτρέπει η εθνική νομοθεσία, η άσκηση των δραστηριοτήτων εταιρειών επενδύσεων.

Αναφορικά με: Διασυνοριακές συναλλαγές στον τομέα των υπηρεσιών – Πρόσβαση στην αγορά, Εθνική μεταχείριση, Τοπική παρουσία:

Για την παροχή τραπεζικών και λοιπών χρηματοπιστωτικών υπηρεσιών εκτός από:

- i) την παροχή και μεταφορά χρηματοπιστωτικών πληροφοριών, καθώς και λογισμικού επεξεργασίας χρηματοπιστωτικών δεδομένων και συναφούς λογισμικού από παρόχους άλλων χρηματοπιστωτικών υπηρεσιών· και

- ii) τις υπηρεσίες παροχής συμβουλών και τις άλλες επικουρικές χρηματοπιστωτικές υπηρεσίες που σχετίζονται με τις τραπεζικές και λοιπές χρηματοπιστωτικές υπηρεσίες, όπως περιγράφονται στο στοιχείο IB) του ορισμού των τραπεζικών και λοιπών χρηματοπιστωτικών υπηρεσιών (εκτός των ασφαλιστικών) στο άρθρο 183 στοιχείο α) σημείο ii) της παρούσας συμφωνίας, αλλά εξαιρουμένης της διαμεσολάβησης όπως περιγράφεται στο ίδιο στοιχείο·

## Επιφύλαξη αριθ. 10 – Υπηρεσίες υγείας και κοινωνικές υπηρεσίες

Τομέας: Υπηρεσίες υγείας και κοινωνικές υπηρεσίες

Ταξινόμηση του κλάδου CPC931 εκτός της 9312, μέρος της 93191

οικονομικής

δραστηριότητας:

Είδος επιφύλαξης: Πρόσβαση στην αγορά

Εθνική μεταχείριση

Ανώτερα διοικητικά στελέχη και διοικητικά συμβούλια

Απαιτήσεις επιδόσεων

Τοπική παρουσία

Κεφάλαιο: Ελευθέρωση των επενδύσεων και Διασυνοριακές συναλλαγές στον τομέα των υπηρεσιών

Περιγραφή:

Το Ηνωμένο Βασίλειο διατηρεί το δικαίωμα να θεσπίζει ή να διατηρεί κάθε μέτρο που αφορά τα εξής σημεία:

- α) Υπηρεσίες υγείας – νοσοκομειακές υπηρεσίες, υπηρεσίες ασθενοφόρων και υπηρεσίες υγειονομικών ιδρυμάτων που παρέχουν κατάλυμα (CPC 931, εκτός από 9312, μέρος της 93191)

Αναφορικά με: Ελευθέρωση των επενδύσεων – Πρόσβαση στην αγορά, Εθνική μεταχείριση, Απαιτήσεις επιδόσεων, Ανώτερα διοικητικά στελέχη και διοικητικά συμβούλια:

Για την παροχή όλων των υπηρεσιών υγείας που λαμβάνουν δημόσια χρηματοδότηση ή κρατική στήριξη σε οποιαδήποτε μορφή και, ως εκ τούτου, δεν θεωρείται ότι χρηματοδοτούνται από τον ιδιωτικό τομέα.

Όλες οι ιδιωτικά χρηματοδοτούμενες υπηρεσίες υγείας πλην των νοσοκομειακών υπηρεσιών. Η συμμετοχή ιδιωτικών φορέων εκμετάλλευσης στο ιδιωτικά χρηματοδοτούμενο δίκτυο υγείας ενδέχεται να υπόκειται σε παραχώρηση άνευ διακρίσεων. Ενδέχεται να διενεργηθεί εξέταση των οικονομικών αναγκών. Βασικά κριτήρια: αριθμός υφιστάμενων εγκαταστάσεων και επιπτώσεις σ' αυτές, υποδομές μεταφορών, πληθυσμιακή πυκνότητα, γεωγραφική διασπορά και δημιουργία νέων θέσεων εργασίας.

Αυτή η επιφύλαξη δεν συνδέεται με την παροχή του συνόλου των επαγγελματικών υπηρεσιών στον τομέα της υγείας, συμπεριλαμβανομένων των υπηρεσιών που παρέχονται από επαγγελματίες, όπως ιατροί, οδοντίατροι, μαίες, νοσηλευτές, φυσιοθεραπευτές, επαγγελματίες του παραϊατρικού τομέα και ψυχολόγοι, οι οποίες καλύπτονται από άλλες επιφυλάξεις (CPC 931 εκτός από 9312, μέρος της 93191).

β) Υπηρεσίες υγείας και κοινωνικές υπηρεσίες, συμπεριλαμβανομένης της συνταξιοδοτικής ασφάλισης

Αναφορικά με: Διασυνοριακές συναλλαγές στον τομέα των υπηρεσιών – Πρόσβαση στην αγορά, Τοπική παρουσία, Εθνική μεταχείριση:

Απαιτήση εγκατάστασης ή φυσικής παρουσίας στο έδαφός του για τους προμηθευτές και περιορισμός της διασυνοριακής παροχής υπηρεσιών υγείας από περιοχές εκτός του εδάφους του, της διασυνοριακής παροχής κοινωνικών υπηρεσιών από περιοχές εκτός του εδάφους του, καθώς και δραστηριοτήτων ή υπηρεσιών που εντάσσονται σε δημόσιο συνταξιοδοτικό σχέδιο ή θεσμικό σύστημα κοινωνικής ασφάλισης. Αυτή η επιφύλαξη δεν συνδέεται με την παροχή του συνόλου των επαγγελματικών υπηρεσιών στον τομέα της υγείας, συμπεριλαμβανομένων των υπηρεσιών που παρέχονται από επαγγελματίες, όπως ιατροί, οδοντίατροι, μαίες, νοσηλευτές, φυσιοθεραπευτές, επαγγελματίες του παραϊατρικού τομέα και ψυχολόγοι, οι οποίες καλύπτονται από άλλες επιφυλάξεις (CPC 931 εκτός από 9312, μέρος της 93191).

γ) Κοινωνικές υπηρεσίες, συμπεριλαμβανομένης της συνταξιοδοτικής ασφάλισης

Αναφορικά με: Ελευθέρωση των επενδύσεων – Πρόσβαση στην αγορά, Εθνική μεταχείριση, Ανώτερα διοικητικά στελέχη και διοικητικά συμβούλια, Απαιτήσεις επιδόσεων:

Την παροχή του συνόλου των κοινωνικών υπηρεσιών που λαμβάνουν δημόσια χρηματοδότηση ή κρατική στήριξη σε οποιαδήποτε μορφή, και, ως εκ τούτου, δεν θεωρούνται ιδιωτικά χρηματοδοτούμενες, και των δραστηριοτήτων ή των υπηρεσιών που εντάσσονται σε δημόσιο συνταξιοδοτικό σχέδιο ή θεσμικό σύστημα κοινωνικής ασφάλισης. Η συμμετοχή ιδιωτικών φορέων εκμετάλλευσης στο ιδιωτικά χρηματοδοτούμενο κοινωνικό δίκτυο ενδέχεται να υπόκειται σε παραχώρηση άνευ διακρίσεων. Ενδέχεται να διενεργηθεί εξέταση των οικονομικών αναγκών. Βασικά κριτήρια: αριθμός υφιστάμενων εγκαταστάσεων και επιπτώσεις σ' αυτές, υποδομές μεταφορών, πληθυσμιακή πυκνότητα, γεωγραφική διασπορά και δημιουργία νέων θέσεων εργασίας.

Την παροχή ιδιωτικά χρηματοδοτούμενων κοινωνικών υπηρεσιών, πλην των υπηρεσιών που σχετίζονται με τα αναρρωτήρια, τα άσυλα και τους οίκους ευγηρίας.

Επιφύλαξη αριθ. 11 – Υπηρεσίες αναψυχής, πολιτισμού και αθλητισμού

Τομέας: Υπηρεσίες αναψυχής, πολιτισμού και αθλητισμού

Ταξινόμηση του κλάδου CPC 963, 9619 και 964

οικονομικής

δραστηριότητας:

Είδος επιφύλαξης: Πρόσβαση στην αγορά

Εθνική μεταχείριση

Ανώτερα διοικητικά στελέχη και διοικητικά συμβούλια

Απαιτήσεις επιδόσεων

Τοπική παρουσία

Κεφάλαιο: Ελευθέρωση των επενδύσεων και Διασυνοριακές συναλλαγές στον τομέα των υπηρεσιών

Περιγραφή:

Το Ηνωμένο Βασίλειο διατηρεί το δικαίωμα να θεσπίζει ή να διατηρεί κάθε μέτρο που αφορά τα εξής σημεία:

α) Βιβλιοθήκες, αρχεία, μουσεία και άλλες πολιτιστικές υπηρεσίες (CPC 963)



Την παροχή υπηρεσιών βιβλιοθηκών, αρχείων, μουσείων και άλλων πολιτιστικών υπηρεσιών.

- β) Υπηρεσίες ψυχαγωγίας, θέατρα, μουσικά συγκροτήματα και τσίρκα (CPC 9619, 964 εκτός από 96492)

Τη διασυνοριακή παροχή υπηρεσιών ψυχαγωγίας, συμπεριλαμβανομένων των θεάτρων, των μουσικών συγκροτημάτων, των τσίρκων και των ντισκοτέκ.

- γ) Υπηρεσίες τυχερών παιχνιδιών και στοιχηματισμού (CPC 96492)

Την παροχή τυχερών παιχνιδιών στα οποία ο παίκτης στοιχηματίζει νομισματική αξία, μεταξύ άλλων ιδίως σε λαχειοφόρους αγορές, «ξυστό», καζίνο, αίθουσες τυχερών παιχνιδιών ή αδειοδοτημένες εγκαταστάσεις, υπηρεσίες στοιχημάτων, υπηρεσίες μπίνγκο και υπηρεσίες τυχερών παιχνιδιών που παρέχονται από και προς όφελος φιλανθρωπικών ή μη κερδοσκοπικών οργανώσεων.

Επιφύλαξη αριθ. 12 – Υπηρεσίες μεταφορών και επικουρικές υπηρεσίες μεταφορών

Τομέας: Υπηρεσίες μεταφορών

Είδος επιφύλαξης: Πρόσβαση στην αγορά

Εθνική μεταχείριση

Μεταχείριση του μάλλον ευνοουμένου κράτους

Ανώτερα διοικητικά στελέχη και διοικητικά συμβούλια

Απαιτήσεις επιδόσεων

Τοπική παρουσία

Κεφάλαιο: Ελευθέρωση των επενδύσεων και Διασυνοριακές συναλλαγές στον τομέα των υπηρεσιών

Περιγραφή:

Το Ηνωμένο Βασίλειο διατηρεί το δικαίωμα να θεσπίζει ή να διατηρεί κάθε μέτρο που αφορά τα εξής σημεία:

α) Θαλάσσιες μεταφορές – κάθε άλλη εμπορική δραστηριότητα που εκτελείται από σκάφος

Αναφορικά με: Ελευθέρωση των επενδύσεων – Πρόσβαση στην αγορά, Εθνική μεταχείριση, Ανώτερα διοικητικά στελέχη και διοικητικά συμβούλια, Απαιτήσεις επιδόσεων και Διασυνοριακές συναλλαγές στον τομέα των υπηρεσιών – Πρόσβαση στην αγορά, Εθνική μεταχείριση:

Την ιθαγένεια του πληρώματος σε ποντοπόρο και μη ποντοπόρο πλοίο.

Αναφορικά με: Ελευθέρωση των επενδύσεων – Πρόσβαση στην αγορά, Εθνική μεταχείριση, Μεταχείριση του μάλλον ευνοουμένου κράτους, Ανώτερα διοικητικά στελέχη και διοικητικά συμβούλια:

Για τον σκοπό της νηολόγησης σκάφους και της εκμετάλλευσης στόλου τα πλοία του οποίου φέρουν τη σημαία του ΗΒ [όλες οι εμπορικές θαλάσσιες δραστηριότητες που διεξάγονται από ποντοπόρο πλοίο, συμπεριλαμβανομένης της αλιείας, της υδατοκαλλιέργειας και υπηρεσιών συναφών με την αλιεία: διεθνείς μεταφορές επιβατών και φορτίων (CPC 721) και επικουρικές υπηρεσίες θαλάσσιων μεταφορών]. Αυτή η επιφύλαξη δεν ισχύει για νομικά πρόσωπα που έχουν συσταθεί στο ΗΒ και διατηρούν ουσιαστικό και συνεχή δεσμό με την οικονομία του.

β) Επικουρικές υπηρεσίες θαλάσσιων μεταφορών

Αναφορικά με: Ελευθέρωση των επενδύσεων – Πρόσβαση στην αγορά, Εθνική μεταχείριση, Ανώτερα διοικητικά στελέχη και διοικητικά συμβούλια και Διασυνοριακές συναλλαγές στον τομέα των υπηρεσιών – Πρόσβαση στην αγορά, Τοπική παρουσία, Εθνική μεταχείριση:

Την παροχή υπηρεσιών πλοήγησης και πρόσδεσης. Για λόγους μεγαλύτερης σαφήνειας, διευκρινίζεται ότι, ανεξάρτητα από τα κριτήρια που ενδέχεται να ισχύουν για τη νηολόγηση πλοίων στο Ηνωμένο Βασίλειο, το Ηνωμένο Βασίλειο διατηρεί το δικαίωμα να ορίζει ότι μόνο πλοία που έχουν νηολογηθεί στα εθνικά μητρώα του Ηνωμένου Βασιλείου θα μπορούν να παρέχουν υπηρεσίες πλοήγησης και πρόσδεσης (CPC 7452).

Μόνο σκάφη που φέρουν τη σημαία του Ηνωμένου Βασιλείου μπορούν να παρέχουν υπηρεσίες ώθησης και ρυμούλκησης (CPC 7214).

γ) Επικουρικές υπηρεσίες εσωτερικών πλωτών μεταφορών

Αναφορικά με: Ελευθέρωση των επενδύσεων – Πρόσβαση στην αγορά, Εθνική μεταχείριση, Μεταχείριση του μάλλον ευνοουμένου κράτους, Ανώτερα διοικητικά στελέχη και διοικητικά συμβούλια, Απαιτήσεις επιδόσεων και Διασυνοριακές συναλλαγές στον τομέα των υπηρεσιών – Πρόσβαση στην αγορά, Τοπική παρουσία, Εθνική μεταχείριση, Μεταχείριση του μάλλον ευνοουμένου κράτους

Επικουρικές υπηρεσίες εσωτερικών πλωτών μεταφορών.

δ) Σιδηροδρομικές μεταφορές και επικουρικές υπηρεσίες σιδηροδρομικών μεταφορών

Αναφορικά με: Ελευθέρωση των επενδύσεων — Πρόσβαση στην αγορά, Εθνική μεταχείριση και Διασυνοριακές συναλλαγές στον τομέα των υπηρεσιών – Πρόσβαση στην αγορά, Τοπική παρουσία, Εθνική μεταχείριση:

Σιδηροδρομικές μεταφορές επιβατών (CPC 7111).

Αναφορικά με: Ελευθέρωση των επενδύσεων – Πρόσβαση στην αγορά και Διασυνοριακές συναλλαγές στον τομέα των υπηρεσιών – Πρόσβαση στην αγορά, Τοπική παρουσία:

Σιδηροδρομικές μεταφορές φορτίων (CPC 7112).

- ε) Οδικές μεταφορές (μεταφορές επιβατών, μεταφορές φορτίων, υπηρεσίες διεθνών μεταφορών με φορτηγά) και επικουρικές υπηρεσίες οδικών μεταφορών

Αναφορικά με: Διασυνοριακές συναλλαγές στον τομέα των υπηρεσιών – Πρόσβαση στην αγορά, Εθνική μεταχείριση, Τοπική παρουσία:

Για τις υπηρεσίες οδικών μεταφορών που καλύπτονται από το δεύτερο μέρος τρίτος τομέας της παρούσας συμφωνίας και το παράρτημα 31 της παρούσας συμφωνίας.

Αναφορικά με: Ελευθέρωση των επενδύσεων – Πρόσβαση στην αγορά, Εθνική μεταχείριση, Ανώτερα διοικητικά στελέχη και διοικητικά συμβούλια και Διασυνοριακές συναλλαγές στον τομέα των υπηρεσιών – Πρόσβαση στην αγορά, Τοπική παρουσία, Εθνική μεταχείριση:

Για τις υπηρεσίες οδικών μεταφορών που δεν καλύπτονται από το δεύτερο μέρος τρίτος τομέας της παρούσας συμφωνίας και το παράρτημα 31 της παρούσας συμφωνίας

- ι) για τη θέσπιση απαίτησης για εγκατάσταση και τον περιορισμό της διασυνοριακής παροχής υπηρεσιών οδικών μεταφορών (CPC 712):

- ii) για τις υπηρεσίες ταξί στο Ηνωμένο Βασίλειο ενδέχεται να εφαρμόζεται εξέταση των οικονομικών αναγκών, μέσω της οποίας καθορίζεται όριο ως προς τον αριθμό των παρόχων υπηρεσιών. Βασικά κριτήρια: τοπική ζήτηση, όπως προβλέπεται στην ισχύουσα νομοθεσία (CPC 71221).

Υφιστάμενα μέτρα:

κανονισμός (ΕΚ) αριθ. 1071/2009 του Ευρωπαϊκού Κοινοβουλίου και του Συμβουλίου, της 21ης Οκτωβρίου 2009, σχετικά με τη θέσπιση κοινών κανόνων όσον αφορά τους όρους που πρέπει να πληρούνται για την άσκηση του επαγγέλματος του οδικού μεταφορέα και για την κατάργηση της οδηγίας 96/26/ΕΚ του Συμβουλίου όπως διατηρήθηκε στο δίκαιο του Ηνωμένου Βασιλείου με τον νόμο του 2018 για (την αποχώρηση από) την Ευρωπαϊκή Ένωση και όπως τροποποιήθηκε με τους κανονισμούς του 2019 σχετικά με την αδειοδότηση φορέων εκμετάλλευσης και τις διεθνείς εμπορευματικές μεταφορές (Τροποποίηση κ.λπ.) (Εξοδος από την ΕΕ) [The Licensing of Operators and International Road Haulage (Amendment etc.) (EU Exit) Regulations 2019].

κανονισμός (ΕΚ) αριθ. 1072/2009 του Ευρωπαϊκού Κοινοβουλίου και του Συμβουλίου, της 21ης Οκτωβρίου 2009, για τους κοινούς κανόνες πρόσβασης στην αγορά διεθνών οδικών εμπορευματικών μεταφορών όπως διατηρήθηκε στο δίκαιο του Ηνωμένου Βασιλείου με τον νόμο του 2018 για (την αποχώρηση από) την Ευρωπαϊκή Ένωση και όπως τροποποιήθηκε με τους κανονισμούς του 2019 σχετικά με την αδειοδότηση φορέων εκμετάλλευσης και τις διεθνείς εμπορευματικές μεταφορές (Τροποποίηση κ.λπ.) (Εξοδος από την ΕΕ) [The Licensing of Operators and International Road Haulage (Amendment etc.) (EU Exit) Regulations 2019]. και κανονισμός (ΕΚ) αριθ. 1073/2009 του Ευρωπαϊκού Κοινοβουλίου και του Συμβουλίου, της 21ης Οκτωβρίου 2009, για τη θέσπιση κοινών κανόνων πρόσβασης στη διεθνή αγορά μεταφορών με πούλμαν και λεωφορεία και την τροποποίηση του κανονισμού (ΕΚ) αριθ. 561/2006 όπως διατηρήθηκε στο δίκαιο του Ηνωμένου Βασιλείου με τον νόμο του 2018 για (την αποχώρηση από) την Ευρωπαϊκή Ένωση και όπως τροποποιήθηκε με τους κανονισμούς του 2019 σχετικά με τη θέσπιση κοινών κανόνων πρόσβασης στη διεθνή αγορά μεταφορών με πούλμαν και λεωφορεία (Τροποποίηση κ.λπ.) (Εξοδος από την ΕΕ) [Common Rules for Access to the International Market for Coach and Bus Services (Amendment etc.) (EU Exit) Regulations 2019].

στ) Διαστημικές μεταφορές και ενοικίαση διαστημοπλοίων

Αναφορικά με: Ελευθέρωση των επενδύσεων – Πρόσβαση στην αγορά, Εθνική μεταχείριση, Απαιτήσεις επιδόσεων, Ανώτερα διοικητικά στελέχη και διοικητικά συμβούλια και Διασυνοριακές συναλλαγές στον τομέα των υπηρεσιών – Πρόσβαση στην αγορά, Τοπική παρουσία, Εθνική μεταχείριση:

Υπηρεσίες μεταφορών μέσω διαστήματος και ενοικίαση διαστημοπλοίων (CPC 733, μέρος της 734).

ζ) Εξαιρέσεις από τη μεταχείριση του μάλλον ευνοουμένου κράτους

Αναφορικά με: Ελευθέρωση των επενδύσεων – Μεταχείριση του μάλλον ευνοουμένου κράτους και Διασυνοριακές συναλλαγές στον τομέα των υπηρεσιών – Μεταχείριση του μάλλον ευνοουμένου κράτους:

i) Οδικές και σιδηροδρομικές μεταφορές

Εξασφάλιση διαφοροποιημένης μεταχείρισης σε χώρα σύμφωνα με υφιστάμενες ή μελλοντικές διμερείς συμφωνίες που αφορούν τις διεθνείς εμπορευματικές μεταφορές (συμπεριλαμβανομένων των συνδυασμένων μεταφορών —οδικών ή σιδηροδρομικών) και μεταφορές επιβατών, οι οποίες έχουν συναφθεί ή πρόκειται να συναφθούν μεταξύ του Ηνωμένου Βασιλείου και τρίτης χώρας (CPC 7111, 7112, 7121, 7122, 7123). Στο πλαίσιο της μεταχείρισης αυτής μπορεί:

- να περιορίζεται η παροχή των σχετικών υπηρεσιών μεταφορών μεταξύ των συμβαλλόμενων μερών ή στο έδαφος των συμβαλλόμενων μερών σε οχήματα ταξινομημένα σε κάθε συμβαλλόμενο μέρος· ή
- να προβλέπονται φοροαπαλλαγές για τα εν λόγω οχήματα.

ii) Αερομεταφορές – Επικουρικές υπηρεσίες αερομεταφορών

Εξασφάλιση διαφοροποιημένης μεταχείρισης σε τρίτη χώρα σύμφωνα με υφιστάμενες ή μελλοντικές διμερείς συμφωνίες που αφορούν τις υπηρεσίες επίγειας εξυπηρέτησης.



## Επιφύλαξη αριθ. 13 – Αλιεία και ύδρευση

Τομέας:	Αλιεία, υδατοκαλλιέργεια, υπηρεσίες συναφείς με την αλιεία· συλλογή, καθαρισμός και διανομή νερού
Ταξινόμηση του κλάδου οικονομικής δραστηριότητας:	ISIC αναθ. 3.1 0501, 0502, CPC 882, ISIC αναθ. 3.1 41
Είδος επιφύλαξης:	Πρόσβαση στην αγορά
	Εθνική μεταχείριση
	Μεταχείριση του μάλλον ευνοουμένου κράτους
	Ανώτερα διοικητικά στελέχη και διοικητικά συμβούλια
	Απαιτήσεις επιδόσεων
	Τοπική παρουσία
Κεφάλαιο:	Ελευθέρωση των επενδύσεων και Διασυνοριακές συναλλαγές στον τομέα των υπηρεσιών
Περιγραφή:	

Το Ηνωμένο Βασίλειο διατηρεί το δικαίωμα να θεσπίζει ή να διατηρεί κάθε μέτρο που αφορά τα εξής σημεία:

- α) Αλιεία, υδατοκαλλιέργεια και υπηρεσίες συναφείς με την αλιεία (ISIC αναθ. 3.1 0501, 0502, CPC 882)

Αναφορικά με: Ελευθέρωση των επενδύσεων – Πρόσβαση στην αγορά, Εθνική μεταχείριση, Ανώτερα διοικητικά στελέχη και διοικητικά συμβούλια, Απαιτήσεις επιδόσεων, Μεταχείριση του μάλλον ευνοουμένου κράτους και Διασυνοριακές συναλλαγές στον τομέα των υπηρεσιών – Πρόσβαση στην αγορά, Εθνική μεταχείριση, Τοπική παρουσία, Μεταχείριση του μάλλον ευνοουμένου κράτους:

1. Ιδίως στο πλαίσιο της αλιευτικής πολιτικής του Ηνωμένου Βασιλείου, και των αλιευτικών συμφωνιών με τρίτη χώρα, όσον αφορά την πρόσβαση σε βιολογικούς πόρους και αλιευτικά πεδία που βρίσκονται σε θαλάσσια ύδατα τα οποία υπάγονται στην εθνική κυριαρχία ή τη δικαιοδοσία του Ηνωμένου Βασιλείου και τη χρήση αυτών των πόρων και πεδίων, ή όσον αφορά τα δικαιώματα αλιείας βάσει άδειας αλιείας του Ηνωμένου Βασιλείου, όπου περιλαμβάνονται:
  - α) η ρύθμιση της εκφόρτωσης αλιευμάτων από σκάφη που φέρουν σημαία κράτους μέλους ή τρίτης χώρας όσον αφορά τις ποσοστώσεις που τους έχουν κατανεμηθεί ή, μόνο για σκάφη που φέρουν τη σημαία του Ηνωμένου Βασιλείου, απαίτηση εκφόρτωσης μέρους των συνολικών αλιευμάτων σε λιμένες του Ηνωμένου Βασιλείου·
  - β) ο καθορισμός του ελάχιστου μεγέθους που θα πρέπει να διαθέτει μια εταιρεία προκειμένου να διατηρεί τόσο σκάφη παραδοσιακής όσο και σκάφη παράκτιας αλιείας·
  - γ) η εξασφάλιση διαφοροποιημένης μεταχείρισης σύμφωνα με υφιστάμενες ή μελλοντικές διεθνείς συμφωνίες που αφορούν την αλιεία· και

- δ) η απαίτηση τα σκάφη που φέρουν τη σημαία του Ηνωμένου Βασιλείου να έχουν ως πλήρωμα υπηκόους του Ηνωμένου Βασιλείου.
2. Το δικαίωμα ενός αλιευτικού σκάφους να φέρει τη σημαία του Ηνωμένου Βασιλείου μόνον εάν:
- α) ανήκει εξ ολοκλήρου σε:
- i) εταιρείες που έχουν συσταθεί στο Ηνωμένο Βασίλειο· ή
- ii) υπηκόους του Ηνωμένου Βασιλείου·
- β) οι καθημερινές του δραστηριότητες διευθύνονται και ελέγχονται από το εσωτερικό του Ηνωμένου Βασιλείου· και
- γ) οποιοσδήποτε ναυλωτής, διαχειριστής ή φορέας εκμετάλλευσης του σκάφους είναι εταιρεία που έχει συσταθεί στο Ηνωμένο Βασίλειο ή είναι υπήκοος του Ηνωμένου Βασιλείου.
3. Άδεια εμπορικής αλιείας που παρέχει το δικαίωμα αλιείας στα χωρικά ύδατα του Ηνωμένου Βασιλείου μπορεί να χορηγείται μόνο σε σκάφη που φέρουν τη σημαία του Ηνωμένου Βασιλείου.
4. Τη δημιουργία εγκαταστάσεων υδατοκαλλιέργειας σε θαλάσσια ή εσωτερικά ύδατα.
5. Τα στοιχεία α), β), γ) (εκτός από τη μεταχείριση του μάλλον ευνοουμένου κράτους) και δ) της παραγράφου 1, το στοιχείο α) σημείο i), τα στοιχεία β) και γ) της παραγράφου 2 και η παράγραφος 3 εφαρμόζονται μόνο σε μέτρα που αφορούν σκάφη ή επιχειρήσεις ανεξάρτητα από την εθνικότητα των πραγματικών δικαιούχων τους.

β) Συλλογή, καθαρισμός και διανομή νερού

Αναφορικά με: Ελευθέρωση των επενδύσεων — Πρόσβαση στην αγορά, Εθνική μεταχείριση και Διασυνοριακές συναλλαγές στον τομέα των υπηρεσιών – Πρόσβαση στην αγορά, Τοπική παρουσία, Εθνική μεταχείριση:

Για τις δραστηριότητες, συμπεριλαμβανομένων των υπηρεσιών που σχετίζονται με τη συλλογή, τον καθαρισμό και τη διανομή νερού για οικιακές, βιομηχανικές, εμπορικές ή άλλες χρήσεις, συμπεριλαμβανομένης της παροχής πόσιμου νερού και της διαχείρισης υδάτων.

## Επιφύλαξη αριθ. 14 – Δραστηριότητες που αφορούν την ενέργεια

Τομέας:	Παραγωγή ενέργειας και συναφείς υπηρεσίες
Ταξινόμηση του κλάδου οικονομικής δραστηριότητας:	ISIC αναθ. 3.1 401, 402, CPC 7131, CPC 887 (εκτός από υπηρεσίες παροχής συμβουλών)
Είδος επιφύλαξης:	Πρόσβαση στην αγορά  Εθνική μεταχείριση  Ανώτερα διοικητικά στελέχη και διοικητικά συμβούλια  Απαιτήσεις επιδόσεων  Τοπική παρουσία
Κεφάλαιο:	Ελευθέρωση των επενδύσεων και Διασυνοριακές συναλλαγές στον τομέα των υπηρεσιών

## Περιγραφή:

Το Ηνωμένο Βασίλειο διατηρεί το δικαίωμα να θεσπίζει ή να διατηρεί κάθε μέτρο, όταν το Ηνωμένο Βασίλειο επιτρέπει την ξένη ιδιοκτησία ενός συστήματος μεταφοράς φυσικού αερίου ή ηλεκτρικής ενέργειας ή ενός συστήματος μεταφοράς πετρελαίου και φυσικού αερίου μέσω αγωγών, όσον αφορά επιχειρήσεις της Ένωσης οι οποίες ελέγχονται από φυσικά πρόσωπα ή επιχειρήσεις τρίτης χώρας που είναι υπεύθυνες για ποσοστό άνω του 5 % των εισαγωγών πετρελαίου, φυσικού αερίου ή ηλεκτρικής ενέργειας στο Ηνωμένο Βασίλειο, προκειμένου να διασφαλιστεί η ασφάλεια του ενεργειακού εφοδιασμού του Ηνωμένου Βασιλείου. Αυτή η επιφύλαξη δεν ισχύει για συμβουλευτικές υπηρεσίες που παρέχονται ως υπηρεσίες συναφείς με τη διανομή ενέργειας.

Επιφύλαξη αριθ. 15 – Άλλες υπηρεσίες που δεν περιλαμβάνονται σε καμία κατηγορία

Τομέας: Άλλες υπηρεσίες που δεν περιλαμβάνονται σε καμία κατηγορία

Είδος επιφύλαξης: Πρόσβαση στην αγορά

Εθνική μεταχείριση

Ανώτερα διοικητικά στελέχη και διοικητικά συμβούλια

Απαιτήσεις επιδόσεων

Τοπική παρουσία

Κεφάλαιο: Ελευθέρωση των επενδύσεων και Διασυνοριακές συναλλαγές στον τομέα των υπηρεσιών

Περιγραφή:

Το Ηνωμένο Βασίλειο διατηρεί το δικαίωμα να θεσπίζει ή να διατηρεί κάθε μέτρο όσον αφορά την παροχή νέων υπηρεσιών, εκτός από τις υπηρεσίες που έχουν ταξινομηθεί στην προσωρινή κεντρική ταξινόμηση προϊόντων των Ηνωμένων Εθνών (CPC), 1991.

---

**ΠΑΡΑΡΤΗΜΑ 21**

**ΕΠΙΧΕΙΡΗΜΑΤΙΚΟΙ ΕΠΙΣΚΕΠΤΕΣ ΓΙΑ ΣΚΟΠΟΥΣ ΕΓΚΑΤΑΣΤΑΣΗΣ,  
ΕΝΔΟΕΤΑΙΡΙΚΩΣ ΜΕΤΑΤΙΘΕΜΕΝΑ ΠΡΟΣΩΠΑ  
ΚΑΙ ΒΡΑΧΥΠΡΟΘΕΣΜΟΙ ΕΠΙΧΕΙΡΗΜΑΤΙΚΟΙ ΕΠΙΣΚΕΠΤΕΣ**

1. Μέτρο που αναφέρεται στο παρόν παράρτημα μπορεί να διατηρείται, να συνεχίζεται, να ανανεώνεται αμελλητί ή να τροποποιείται με την προϋπόθεση ότι η τροποποίηση δεν μειώνει τη συμβατότητα του μέτρου με τα άρθρα 141 και 142 της παρούσας συμφωνίας, όπως αυτή ίσχυε αμέσως πριν από την τροποποίηση.
2. Τα άρθρα 141 και 142 της παρούσας συμφωνίας δεν εφαρμόζονται σε τυχόν υφιστάμενα μη συμβατά μέτρα που αναφέρονται στο παρόν παράρτημα, όσον αφορά τη μη συμβατότητα.
3. Οι πίνακες στις παραγράφους 6, 7 και 8 ισχύουν μόνο στα εδάφη του Ηνωμένου Βασιλείου και της Ένωσης σύμφωνα με το άρθρο 520 παράγραφος 2 και το άρθρο 774 της παρούσας συμφωνίας και είναι συναφείς μόνο στο πλαίσιο των εμπορικών σχέσεων μεταξύ της Ένωσης και των κρατών μελών της, αφενός, και του Ηνωμένου Βασιλείου, αφετέρου. Δεν θίγουν τα δικαιώματα και τις υποχρεώσεις των κρατών μελών που απορρέουν από το δίκαιο της Ένωσης.

4. Για λόγους μεγαλύτερης σαφήνειας, διευκρινίζεται ότι, όσον αφορά την Ένωση, η υποχρέωση χορήγησης εθνικής μεταχείρισης δεν συνεπάγεται την απαίτηση επέκτασης σε φυσικά ή νομικά πρόσωπα του Ηνωμένου Βασιλείου της μεταχείρισης που παρέχεται σε ένα κράτος μέλος, βάσει της Συνθήκης για τη λειτουργία της Ευρωπαϊκής Ένωσης ή των μέτρων που θεσπίζονται κατ' εφαρμογή της εν λόγω Συνθήκης, συμπεριλαμβανομένης της εφαρμογής τους στα κράτη μέλη, προς:
- i) φυσικά πρόσωπα άλλου κράτους μέλους ή διαμένοντες σε άλλο κράτος μέλος· ή
  - ii) νομικά πρόσωπα που έχουν συσταθεί ή λειτουργούν σύμφωνα με το δίκαιο άλλου κράτους μέλους ή της Ένωσης και έχουν την καταστατική έδρα τους, την κεντρική τους διοίκηση ή την κύρια έδρα επιχειρηματικής δραστηριότητας στην Ένωση.
5. Οι ακόλουθες συντομογραφίες χρησιμοποιούνται στις παραγράφους που ακολουθούν:

AT Αυστρία

BE Βέλγιο

BG Βουλγαρία

CY Κύπρος

CZ Τσεχία

DE Γερμανία



DK Δανία

EST Εσθονία

EL Ελλάδα

ES Ισπανία

EE Ευρωπαϊκή Ένωση, συμπεριλαμβανομένων όλων των κρατών μελών της

FI Φινλανδία

FR Γαλλία

HR Κροατία

HU Ουγγαρία

IE Ιρλανδία

IT Ιταλία

LT Λιθουανία

LU Λουξεμβούργο

LV Λετονία

MT Μάλτα

- NL Κάτω Χώρες
- PL Πολωνία
- PT Πορτογαλία
- RO Ρουμανία
- SE Σουηδία
- SI Σλοβενία
- SK Σλοβακική Δημοκρατία

6. Τα μη συμμορφούμενα μέτρα της Ένωσης είναι τα εξής:

Επιχειρηματικοί επισκέπτες για σκοπούς εγκατάστασης

Όλοι οι τομείς	AT, CZ: Οι επιχειρηματικοί επισκέπτες για σκοπούς εγκατάστασης πρέπει να εργάζονται για επιχείρηση που δεν είναι μη κερδοσκοπική οργάνωση, διαφορετικά: Καμία δέσμευση. SK: Οι επιχειρηματικοί επισκέπτες για σκοπούς εγκατάστασης πρέπει να εργάζονται για επιχείρηση που δεν είναι μη κερδοσκοπική οργάνωση, διαφορετικά: Καμία δέσμευση. Απαιτείται άδεια εργασίας, συμπεριλαμβανομένης της εξέτασης των οικονομικών αναγκών. CY: Επιτρεπόμενη διάρκεια παραμονής: έως και 90 ημέρες εντός κάθε διαστήματος δώδεκα μηνών. Οι επιχειρηματικοί επισκέπτες για σκοπούς εγκατάστασης πρέπει να εργάζονται για επιχείρηση που δεν είναι μη κερδοσκοπική οργάνωση, διαφορετικά: Καμία δέσμευση.
----------------	--

## Ενδοεταιρικός μετατιθέμενα πρόσωπα

Όλοι οι τομείς	<p>EE: Έως την 31η Δεκεμβρίου 2022, οποιαδήποτε επιβάρυνση, τέλος ή φόρος που επιβάλλεται από ένα Μέρος (εκτός από τέλη που σχετίζονται με τη διεκπεραίωση αιτήσεων ή ανανέωσης θεώρησης, άδειας εργασίας ή άδειας διαμονής) δεδομένου ότι επιτρέπεται η άσκηση δραστηριότητας ή πρόσληψη ενός προσώπου που μπορεί να ασκήσει τέτοιου είδους δραστηριότητα στο έδαφος ενός Μέρους, εκτός εάν πρόκειται για απαίτηση που συνάδει με το άρθρο 140 παράγραφος 3 της παρούσας συμφωνίας ή τέλος υγείας βάσει εθνικής νομοθεσίας σε σχέση με αίτηση άδειας εισόδου, παραμονής, εργασίας ή διαμονής στο έδαφος ενός Μέρους.</p> <p>AT, CZ, SK: Τα ενδοεταιρικός μετατιθέμενα πρόσωπα πρέπει να απασχολούνται από επιχείρηση που δεν είναι μη κερδοσκοπική οργάνωση, διαφορετικά: Καμία δέσμευση.</p> <p>FI: Το ανώτερο προσωπικό πρέπει να απασχολείται από επιχείρηση που δεν είναι μη κερδοσκοπική οργάνωση.</p> <p>HU: Τα φυσικά πρόσωπα που έχουν υπάρξει εταίροι σε επιχείρηση δεν είναι επιλέξιμα για μετάθεση ως ενδοεταιρικός μετατιθέμενα πρόσωπα.</p>
----------------	---

## Βραχυπρόθεσμοι επιχειρηματικοί επισκέπτες

Όλες οι δραστηριότητες που αναφέρονται στην παράγραφο 8:	<p>CY, DK, HR: Απαιτείται άδεια εργασίας, συμπεριλαμβανομένης της εξέτασης των οικονομικών αναγκών, όταν ο βραχυπρόθεσμος επιχειρηματικός επισκέπτης παρέχει υπηρεσία.</p> <p>LV: Απαιτείται άδεια εργασίας για συναλλαγές/δραστηριότητες που εκτελούνται βάσει σύμβασης.</p> <p>MT: Απαιτείται άδεια εργασίας. Δεν διενεργείται εξέταση των οικονομικών αναγκών.</p> <p>SI: Απαιτείται μια ενιαία άδεια διαμονής και εργασίας για την παροχή υπηρεσίας διάρκειας μεγαλύτερης των 14 ημερών κάθε φορά και για συγκεκριμένες δραστηριότητες (έρευνα και σχεδιασμός, σεμινάρια κατάρτισης, αγορές, εμπορικές συναλλαγές, μετάφραση και διερμηνεία). Δεν απαιτείται εξέταση των οικονομικών αναγκών.</p> <p>SK: Απαιτείται άδεια εργασίας, συμπεριλαμβανομένης της εξέτασης των οικονομικών αναγκών, σε περίπτωση παροχής υπηρεσίας στο έδαφος της Σλοβακίας για περισσότερο από επτά ημέρες εντός διαστήματος ενός μηνός ή για περισσότερο από 30 ημέρες εντός διαστήματος ενός ημερολογιακού έτους.</p>
Έρευνα και σχεδιασμός	AT: Απαιτείται άδεια εργασίας, συμπεριλαμβανομένης της εξέτασης των οικονομικών αναγκών, εκτός από ερευνητικές δραστηριότητες επιστημονικών και στατιστικών ερευνητών.

Έρευνα για τη διάθεση στο εμπόριο	<p>ΑΤ: Απαιτείται άδεια εργασίας, συμπεριλαμβανομένης της εξέτασης των οικονομικών αναγκών. Αίρεται η απαίτηση για εξέταση των οικονομικών αναγκών για δραστηριότητες έρευνας και ανάλυσης διάρκειας έως και επτά ημερών εντός διαστήματος ενός μηνός ή 30 ημερών εντός διαστήματος ενός ημερολογιακού έτους. Απαιτείται πανεπιστημιακό πτυχίο.</p> <p>CY: Απαιτείται άδεια εργασίας, συμπεριλαμβανομένης της εξέτασης των οικονομικών αναγκών.</p>
Εμπορικές εκθέσεις:	<p>ΑΤ, CY: Απαιτείται άδεια εργασίας, συμπεριλαμβανομένης της εξέτασης των οικονομικών αναγκών, για δραστηριότητες διάρκειας άνω των επτά ημερών εντός διαστήματος ενός μηνός ή άνω των 30 ημερών εντός διαστήματος ενός ημερολογιακού έτους.</p>
Υπηρεσίες εξυπηρέτησης μετά την πώληση ή τη μίσθωση	<p>ΑΤ: Απαιτείται άδεια εργασίας, συμπεριλαμβανομένης της εξέτασης των οικονομικών αναγκών. Αίρεται η απαίτηση εξέτασης των οικονομικών αναγκών για φυσικά πρόσωπα που εκπαιδεύουν εργαζόμενους στην παροχή υπηρεσιών και διαθέτουν εξειδικευμένες γνώσεις.</p> <p>CY, CZ: Απαιτείται άδεια εργασίας για παραμονή άνω των επτά ημερών εντός διαστήματος ενός μηνός ή άνω των 30 ημερών εντός διαστήματος ενός ημερολογιακού έτους.</p> <p>ES: Το προσωπικό εγκατάστασης, επισκευών και συντήρησης θα πρέπει να απασχολείται κατά τέτοιο τρόπο από το νομικό πρόσωπο που παρέχει το αγαθό ή την υπηρεσία, ή από την επιχείρηση που είναι μέλος του ίδιου ομίλου με το νομικό πρόσωπο από το οποίο προέρχονται για τουλάχιστον τρεις μήνες πριν από την ημερομηνία της υποβολής αίτησης για είσοδο και θα πρέπει να διαθέτει τουλάχιστον τρία έτη συναφούς επαγγελματικής πείρας, κατά περίπτωση, την οποία απέκτησε μετά τη συμπλήρωση του έτους ενηλικίωσης.</p> <p>FI: Μπορεί να ζητηθεί άδεια διαμονής ανάλογα με τη δραστηριότητα.</p> <p>SE: Απαιτείται άδεια εργασίας, με εξαίρεση i) τα φυσικά πρόσωπα που συμμετέχουν σε κατάρτιση, δοκιμές, προετοιμασία ή ολοκλήρωση παράδοσης ή παρόμοιες δραστηριότητες στο πλαίσιο επιχειρηματικών συναλλαγών και ii) το προσωπικό εγκατάστασης ή τεχνικής εκπαίδευσης για επείγουσες εγκαταστάσεις ή επισκευές μηχανημάτων για διάρκεια έως και δύο μηνών σε έκτακτο περιστατικό. Δεν απαιτείται εξέταση των οικονομικών αναγκών.</p>
Εμπορικές συναλλαγές	<p>ΑΤ, CY: Απαιτείται άδεια εργασίας, συμπεριλαμβανομένης της εξέτασης των οικονομικών αναγκών, για δραστηριότητες διάρκειας άνω των επτά ημερών εντός διαστήματος ενός μηνός ή άνω των 30 ημερών εντός διαστήματος ενός ημερολογιακού έτους.</p> <p>FI: Τα φυσικά πρόσωπα πρέπει να παρέχουν υπηρεσίες ως μισθωτοί του φυσικού προσώπου του έτερου Μέρους.</p>

Τουριστικό προσωπικό	CY, ES, PL: Καμία δέσμευση. FI: Τα φυσικά πρόσωπα πρέπει να παρέχουν υπηρεσίες ως μισθωτοί του φυσικού προσώπου του έτερου Μέρους. SE: Απαιτείται άδεια εργασίας, με εξαίρεση τους οδηγούς και το προσωπικό τουριστικών λεωφορείων. Δεν απαιτείται εξέταση των οικονομικών αναγκών.
Μετάφραση και διερμηνεία	AT: Απαιτείται άδεια εργασίας, συμπεριλαμβανομένης της εξέτασης των οικονομικών αναγκών. CY, PL: Καμία δέσμευση.

7. Τα μη συμμορφούμενα μέτρα του Ηνωμένου Βασιλείου είναι τα εξής:

Επιχειρηματικοί επισκέπτες για σκοπούς εγκατάστασης

Όλοι οι τομείς	Οι επιχειρηματικοί επισκέπτες για σκοπούς εγκατάστασης πρέπει να εργάζονται για επιχείρηση που δεν είναι μη κερδοσκοπική οργάνωση, διαφορετικά: Καμία δέσμευση.
----------------	---

Ενδοεταιρικός μετατιθέμενα πρόσωπα

Όλοι οι τομείς	Τα ενδοεταιρικός μετατιθέμενα πρόσωπα πρέπει να απασχολούνται από επιχείρηση που δεν είναι μη κερδοσκοπική οργάνωση, διαφορετικά: Καμία δέσμευση. Έως την 31η Δεκεμβρίου 2022, οποιαδήποτε επιβάρυνση, τέλος ή φόρος που επιβάλλεται από ένα Μέρος (εκτός από τέλη που σχετίζονται με τη διεκπεραίωση αιτήσεων ή ανανέωσης θεώρησης, άδειας εργασίας ή άδειας διαμονής) δεδομένου ότι επιτρέπεται η άσκηση δραστηριότητας ή πρόσληψη ενός προσώπου που μπορεί να ασκήσει τέτοιου είδους δραστηριότητα στο έδαφος ενός Μέρους, εκτός εάν πρόκειται για απαίτηση που συνάδει με το άρθρο 140 παράγραφος 3 της παρούσας συμφωνίας ή τέλος υγείας βάσει εθνικής νομοθεσίας σε σχέση με αίτηση άδειας εισόδου, παραμονής, εργασίας ή διαμονής στο έδαφος ενός Μέρους.
----------------	---

## Βραχυπρόθεσμοι επιχειρηματικοί επισκέπτες

Όλες οι δραστηριότητες που αναφέρονται στην παράγραφο 8:	Καμία επιφύλαξη
--	-----------------

8. Οι δραστηριότητες στις οποίες επιτρέπεται να συμμετέχουν οι βραχυπρόθεσμοι επιχειρηματικοί επισκέπτες είναι οι εξής:
- α) συνεδριάσεις και διαβουλεύσεις: φυσικά πρόσωπα που παρίστανται σε συνεδριάσεις ή διασκέψεις ή συμμετέχουν σε διαβουλεύσεις με επιχειρηματικούς εταίρους·
  - β) έρευνα και σχεδιασμός: τεχνικοί, επιστημονικοί και στατιστικοί ερευνητές που διεξάγουν ανεξάρτητη έρευνα ή έρευνα για λογαριασμό νομικού προσώπου του Μέρους του οποίου ο βραχυπρόθεσμος επιχειρηματικός επισκέπτης αποτελεί φυσικό πρόσωπο·
  - γ) έρευνα για τη διάθεση στο εμπόριο: εμπορικοί ερευνητές και αναλυτές που διεξάγουν έρευνα ή ανάλυση για λογαριασμό νομικού προσώπου του Μέρους του οποίου ο βραχυπρόθεσμος επιχειρηματικός επισκέπτης αποτελεί φυσικό πρόσωπο·
  - δ) σεμινάρια κατάρτισης: προσωπικό επιχείρησης το οποίο εισέρχεται στο έδαφος που επισκέπτεται ο βραχυπρόθεσμος επιχειρηματικός επισκέπτης για να λάβει κατάρτιση σχετικά με τεχνικές και εργασιακές πρακτικές που χρησιμοποιούνται σε εταιρείες ή οργανώσεις στο έδαφος που επισκέπτεται ο βραχυπρόθεσμος επιχειρηματικός επισκέπτης, εφόσον η παρεχόμενη κατάρτιση περιορίζεται αποκλειστικά στην παρατήρηση, την εξοικείωση και τη διδασκαλία εντός αίθουσας·
  - ε) εμπορικές εκθέσεις: προσωπικό που συμμετέχει σε εμπορικές εκθέσεις με σκοπό την προώθηση της εταιρείας του ή των προϊόντων ή υπηρεσιών της·

- στ) πωλήσεις: εκπρόσωποι προμηθευτή υπηρεσιών ή αγαθών που δέχονται παραγγελίες ή διαπραγματεύονται την πώληση υπηρεσιών ή αγαθών ή συνάπτουν συμφωνίες για την πώληση υπηρεσιών ή αγαθών για τον εν λόγω προμηθευτή, αλλά που δεν παραδίδουν οι ίδιοι αγαθά ή δεν παρέχουν οι ίδιοι υπηρεσίες. Οι βραχυπρόθεσμοι επιχειρηματικοί επισκέπτες δεν επιδίδονται σε απευθείας πωλήσεις προς το ευρύτερο κοινό·
- ζ) αγορές: αγοραστές αγαθών ή υπηρεσιών για λογαριασμό επιχείρησης ή διευθυντικό και ελεγκτικό προσωπικό που εκτελεί εμπορικές συναλλαγές οι οποίες πραγματοποιούνται στο έδαφος του Μέρους του οποίου ο βραχυπρόθεσμος επιχειρηματικός επισκέπτης είναι φυσικό πρόσωπο·
- η) υπηρεσίες εξυπηρέτησης μετά την πώληση ή τη μίσθωση: προσωπικό εγκατάστασης, προσωπικό επισκευής και συντήρησης, προσωπικό ελέγχου, με εξειδικευμένες γνώσεις καίριας σημασίας για την εκπλήρωση συμβατικής υποχρέωσης του πωλητή, το οποίο παρέχει υπηρεσίες ή κατάρτιση σε εργαζόμενους για την παροχή υπηρεσιών, σύμφωνα με εγγύηση ή άλλη σύμβαση παροχής υπηρεσιών σχετική με την πώληση ή τη μίσθωση εμπορικού ή βιομηχανικού εξοπλισμού ή μηχανημάτων, όπως λογισμικού, που αγοράστηκε ή μισθώθηκε από νομικό πρόσωπο του Μέρους του οποίου ο βραχυπρόθεσμος επιχειρηματικός επισκέπτης είναι φυσικό πρόσωπο, κατά τη διάρκεια ισχύος της εγγύησης ή της σύμβασης παροχής υπηρεσιών·
- θ) εμπορικές συναλλαγές: διευθυντικό και ελεγκτικό προσωπικό και προσωπικό χρηματοπιστωτικών υπηρεσιών (συμπεριλαμβανομένου του προσωπικού ασφαλιστικών επιχειρήσεων, τραπεζών και επενδυτικών ταμείων) που συμμετέχει σε εμπορικές συναλλαγές για λογαριασμό νομικού προσώπου του Μέρους του οποίου ο βραχυπρόθεσμος επιχειρηματικός επισκέπτης είναι φυσικό πρόσωπο·

- ι) τουριστικό προσωπικό: τουριστικοί πράκτορες, ξεναγοί ή διοργανωτές ταξιδιών που παρίστανται ή συμμετέχουν σε συνέδρια ή συνοδεύουν περιηγήσεις με αφετηρία το έδαφος του Μέρους του οποίου ο βραχυπρόθεσμος επιχειρηματικός επισκέπτης είναι φυσικό πρόσωπο· και
  - ια) μετάφραση και διερμηνεία: μεταφραστές ή διερμηνείς που παρέχουν υπηρεσίες ως μισθωτοί νομικού προσώπου του Μέρους του οποίου ο βραχυπρόθεσμος επιχειρηματικός επισκέπτης είναι φυσικό πρόσωπο.
-



**ΠΑΡΑΡΤΗΜΑ 22****ΠΑΡΟΧΟΙ ΥΠΗΡΕΣΙΩΝ ΕΠΙ ΣΥΜΒΑΣΕΙ ΚΑΙ ΑΝΕΞΑΡΤΗΤΟΙ ΕΠΑΓΓΕΛΜΑΤΙΕΣ**

1. Κάθε Μέρος επιτρέπει την παροχή υπηρεσιών στο έδαφός του από παρόχους υπηρεσιών επί συμβάσει ή ανεξάρτητους επαγγελματίες του έτερου Μέρους μέσω της παρουσίας φυσικών προσώπων, σύμφωνα με το άρθρο 143 της παρούσας συμφωνίας, για τους τομείς που παρατίθενται στο παρόν παράρτημα και με την επιφύλαξη των σχετικών περιορισμών.
2. Ο κατάλογος που ακολουθεί αποτελείται από τα εξής στοιχεία:
  - α) στην πρώτη στήλη αναγράφεται ο τομέας ή ο υποτομέας για τον οποίο ελευθερώνεται η κατηγορία παρόχων υπηρεσιών επί συμβάσει και ανεξάρτητων επαγγελματιών και
  - β) στη δεύτερη στήλη περιγράφονται οι ισχύοντες περιορισμοί.

3. Επιπλέον του καταλόγου επιφυλάξεων του παρόντος παραρτήματος, κάθε Μέρος μπορεί να εγκρίνει ή να διατηρεί μέτρα που αφορούν απαιτήσεις για επαγγελματικά προσόντα, διαδικασίες απόκτησης επαγγελματικών προσόντων, τεχνικά πρότυπα, απαιτήσεις ή διαδικασίες για τη χορήγηση άδειας άσκησης επαγγέλματος που δεν αποτελούν περιορισμό κατά την έννοια του άρθρου 143 της παρούσας συμφωνίας. Τα μέτρα αυτά, που περιλαμβάνουν απαιτήσεις για τη χορήγηση άδειας, την αναγνώριση προσόντων σε ρυθμιζόμενους τομείς ή τη συμμετοχή σε ειδικές εξετάσεις, όπως είναι οι εξετάσεις γλωσσομάθειας, ακόμα και αν δεν αναφέρονται στο παρόν παράρτημα, εφαρμόζονται, σε κάθε περίπτωση, στους παρόχους υπηρεσιών επί συμβάσει ή στους ανεξάρτητους επαγγελματίες των Μερών.
4. Τα Μέρη δεν αναλαμβάνουν καμία δέσμευση για τους παρόχους υπηρεσιών επί συμβάσει και τους ανεξάρτητους επαγγελματίες σε κλάδους οικονομικής δραστηριότητας οι οποίοι δεν περιλαμβάνονται στον κατάλογο.
5. Για τον προσδιορισμό των επιμέρους τομέων και υποτομέων: Ο όρος «CPC» αναφέρεται στην κεντρική ταξινόμηση προϊόντων, όπως καταρτίστηκε από τη Στατιστική Υπηρεσία των Ηνωμένων Εθνών, Statistical Papers, σειρά Μ, αριθ. 77, CPC pron., 1991.
6. Στους τομείς στους οποίους εφαρμόζεται εξέταση των οικονομικών αναγκών, τα βασικά κριτήρια θα είναι η εκτίμηση:
  - α) όσον αφορά το Ηνωμένο Βασίλειο, της κατάστασης της αντίστοιχης αγοράς στο Ηνωμένο Βασίλειο· και
  - β) όσον αφορά την Ένωση, της κατάστασης της αντίστοιχης αγοράς στο κράτος μέλος ή στην περιφέρεια στην οποία πρόκειται να παρέχεται η υπηρεσία, συνεκτιμώντας μεταξύ άλλων το πλήθος των υπαρχόντων παρόχων υπηρεσιών και τον αντίκτυπο σε αυτούς οι οποίοι παρέχουν ήδη μια υπηρεσία κατά την πραγματοποίηση της εκτίμησης.

7. Οι πίνακες στις παραγράφους 10 έως 13 ισχύουν μόνο στα εδάφη του Ηνωμένου Βασιλείου και της Ένωσης σύμφωνα με το άρθρο 520 παράγραφος 2 και το άρθρο 774 της παρούσας συμφωνίας και είναι συναφείς μόνο στο πλαίσιο των εμπορικών σχέσεων μεταξύ της Ένωσης και των κρατών μελών της, αφενός, και του Ηνωμένου Βασιλείου, αφετέρου. Δεν θίγουν τα δικαιώματα και τις υποχρεώσεις των κρατών μελών που απορρέουν από το δίκαιο της Ένωσης.
8. Για λόγους μεγαλύτερης σαφήνειας, διευκρινίζεται ότι, όσον αφορά την Ένωση, η υποχρέωση χορήγησης εθνικής μεταχείρισης δεν συνεπάγεται την απαίτηση επέκτασης σε φυσικά ή νομικά πρόσωπα του Ηνωμένου Βασιλείου της μεταχείρισης που παρέχεται σε ένα κράτος μέλος, βάσει της Συνθήκης για τη λειτουργία της Ευρωπαϊκής Ένωσης ή των μέτρων που θεσπίζονται κατ' εφαρμογή της εν λόγω Συνθήκης, συμπεριλαμβανομένης της εφαρμογής τους στα κράτη μέλη, προς:
- i) φυσικά πρόσωπα άλλου κράτους μέλους ή διαμένοντες σε άλλο κράτος μέλος· ή
  - ii) νομικά πρόσωπα που έχουν συσταθεί ή λειτουργούν σύμφωνα με το δίκαιο άλλου κράτους μέλους ή της Ένωσης και έχουν την καταστατική έδρα τους, την κεντρική τους διοίκηση ή την κύρια έδρα επιχειρηματικής δραστηριότητας στην Ένωση.
9. Οι ακόλουθες συντομογραφίες χρησιμοποιούνται στους καταλόγους που ακολουθούν:

AT Αυστρία

BE Βέλγιο

BG Βουλγαρία

CY Κύπρος

CZ Τσεχία

DE Γερμανία

DK Δανία

EST Εσθονία

EL Ελλάδα

ES Ισπανία

EE Ευρωπαϊκή Ένωση, συμπεριλαμβανομένων όλων των κρατών μελών της

FI Φινλανδία

FR Γαλλία

HR Κροατία

HU Ουγγαρία

IE Ιρλανδία

IT Ιταλία

LT Λιθουανία

LU Λουξεμβούργο

LV Λετονία

MT Μάλτα

NL Κάτω Χώρες

PL Πολωνία

PT Πορτογαλία

RO Ρουμανία

SE Σουηδία

SI Σλοβενία

SK Σλοβακική Δημοκρατία

ΠΥΣ Πάροχοι υπηρεσιών επί συμβάσει

ΑΕπ Ανεξάρτητοι επαγγελματίες

Πάροχοι υπηρεσιών επί συμβάσει

10. Με βάση τον κατάλογο επιφυλάξεων των παραγράφων 12 και 13, τα Μέρη αναλαμβάνουν δεσμεύσεις σύμφωνα με το άρθρο 143 της παρούσας συμφωνίας όσον αφορά την κατηγορία-τρόπος 4 των παρόχων υπηρεσιών επί συμβάσει στους ακόλουθους τομείς ή υποτομείς:
- α) Υπηρεσίες παροχής νομικών συμβουλών σε θέματα δημόσιου διεθνούς δικαίου και δικαίου χώρα καταγωγής·
  - β) Υπηρεσίες λογιστικής και τήρησης λογιστικών βιβλίων·
  - γ) Συμβουλευτικές υπηρεσίες στον τομέα της φορολογίας·
  - δ) Αρχιτεκτονικές υπηρεσίες και υπηρεσίες πολεοδομικού σχεδιασμού και αρχιτεκτονικής τοπίου·
  - ε) Υπηρεσίες μηχανικού και ολοκληρωμένες υπηρεσίες μηχανικού·
  - στ) Ιατρικές και οδοντιατρικές υπηρεσίες·
  - ζ) Κτηνιατρικές υπηρεσίες·
  - η) Υπηρεσίες μαιών·
  - θ) Υπηρεσίες που παρέχονται από νοσηλευτές, φυσιοθεραπευτές και παραϊατρικό προσωπικό·
  - ι) Υπηρεσίες πληροφορικής και συναφείς υπηρεσίες·

- ια) Υπηρεσίες έρευνας και ανάπτυξης·
- ιβ) Υπηρεσίες διαφήμισης·
- ιγ) Έρευνες αγοράς και δημοσκοπήσεις·
- ιδ) Υπηρεσίες παροχής συμβουλών σε θέματα διαχείρισης·
- ιε) Υπηρεσίες συναφείς προς τις υπηρεσίες παροχής συμβουλών σε θέματα διαχείρισης·
- ιστ) Υπηρεσίες τεχνικών δοκιμών και αναλύσεων·
- ιζ) Συναφείς υπηρεσίες επιστημονικών και τεχνικών συμβουλών·
- ιη) Εξόρυξη·
- ιθ) Συντήρηση και επισκευή σκαφών·
- κ) Συντήρηση και επισκευή εξοπλισμού σιδηροδρομικών μεταφορών·
- κα) Συντήρηση και επισκευή μηχανοκίνητων οχημάτων, μοτοσυκλετών, σκούτερ χιονιού και εξοπλισμού οδικών μεταφορών·
- κβ) Συντήρηση και επισκευή αεροσκαφών και μερών αυτών·

- κγ) Συντήρηση και επισκευή μεταλλικών προϊόντων, μηχανών (εκτός από μηχανές γραφείου), εξοπλισμού (εκτός από εξοπλισμό γραφείου και μεταφορικό εξοπλισμό) και ειδών προσωπικής και οικιακής χρήσης·
- κδ) Υπηρεσίες μετάφρασης και διερμηνείας·
- κε) Υπηρεσίες τηλεπικοινωνιών·
- κστ) Ταχυδρομικές υπηρεσίες και υπηρεσίες ταχυμεταφορών·
- κζ) Κατασκευαστικές υπηρεσίες και συναφείς υπηρεσίες μηχανικού·
- κη) Διερευνητικές εργασίες του χώρου των εργοταξίων·
- κθ) Υπηρεσίες τριτοβάθμιας εκπαίδευσης·
- λ) Υπηρεσίες σχετικά με τη γεωργία, τη θήρα και τη δασοκομία·
- λα) Περιβαλλοντικές υπηρεσίες·
- λβ) Ασφαλιστικές υπηρεσίες και υπηρεσίες συναφείς με τις ασφάλειες, υπηρεσίες παροχής σχετικών συμβουλών·
- λγ) Άλλες υπηρεσίες παροχής συμβουλών σχετικά με χρηματοπιστωτικές υπηρεσίες·
- λδ) Υπηρεσίες παροχής συμβουλών σχετικά με τις μεταφορές·



λε) Υπηρεσίες ταξιδιωτικών πρακτορείων και γραφείων οργανωμένων ταξιδιών·

λστ) Υπηρεσίες ξεναγών·

λζ) Υπηρεσίες παροχής συμβουλών σχετικά με την παρασκευή προϊόντων.

#### Ανεξάρτητοι επαγγελματίες

11. Με βάση τον κατάλογο επιφυλάξεων των παραγράφων 12 και 13, τα Μέρη αναλαμβάνουν δεσμεύσεις σύμφωνα με το άρθρο 143 της παρούσας συμφωνίας όσον αφορά την κατηγορία-τρόπος 4 των ανεξάρτητων επαγγελματιών στους ακόλουθους τομείς ή υποτομείς:

α) Υπηρεσίες παροχής νομικών συμβουλών σε θέματα δημόσιου διεθνούς δικαίου και δικαίου χώρα καταγωγής·

β) Αρχιτεκτονικές υπηρεσίες και υπηρεσίες πολεοδομικού σχεδιασμού και αρχιτεκτονικής τοπίου·

γ) Υπηρεσίες μηχανικού και ολοκληρωμένες υπηρεσίες μηχανικού·

δ) Υπηρεσίες πληροφορικής και συναφείς υπηρεσίες·

ε) Υπηρεσίες έρευνας και ανάπτυξης·

στ) Έρευνες αγοράς και δημοσκοπήσεις·

- ζ) Υπηρεσίες παροχής συμβουλών σε θέματα διαχείρισης·
- η) Υπηρεσίες συναφείς προς τις υπηρεσίες παροχής συμβουλών σε θέματα διαχείρισης·
- θ) Εξόρυξη·
- ι) Υπηρεσίες μετάφρασης και διερμηνείας·
- ια) Υπηρεσίες τηλεπικοινωνιών·
- ιβ) Ταχυδρομικές υπηρεσίες και υπηρεσίες ταχυμεταφορών·
- ιγ) Υπηρεσίες τριτοβάθμιας εκπαίδευσης·
- ιδ) Υπηρεσίες συναφείς με τις ασφάλειες, υπηρεσίες παροχής σχετικών συμβουλών·
- ιε) Άλλες υπηρεσίες παροχής συμβουλών σχετικά με χρηματοπιστωτικές υπηρεσίες·
- ιστ) Υπηρεσίες παροχής συμβουλών σχετικά με τις μεταφορές·
- ιζ) Υπηρεσίες παροχής συμβουλών σχετικά με την παρασκευή προϊόντων.

12. Οι επιφυλάξεις της Ένωσης είναι οι εξής:

Τομέας ή υποτομέας	Περιγραφή επιφυλάξεων
Όλοι οι τομείς	<p>ΠΥΣ και ΑΕπ</p> <p>Στην ΑΤ: Η μέγιστη διαμονή είναι συνολικά έξι μήνες κατ' ανώτατο όριο εντός διαστήματος 12 μηνών ή η διάρκεια της σύμβασης, όποιο διάστημα από τα δύο είναι βραχύτερο.</p> <p>Στην CZ: Η μέγιστη διαμονή είναι συνολικά 12 διαδοχικοί μήνες κατ' ανώτατο όριο ή η διάρκεια της σύμβασης, όποιο διάστημα από τα δύο είναι βραχύτερο.</p>
Υπηρεσίες παροχής νομικών συμβουλών σε θέματα δημόσιου διεθνούς δικαίου και δικαίου χώρα καταγωγής (μέρος της CPC 861)	<p>ΠΥΣ:</p> <p>Στις ΑΤ, ΒΕ, CΥ, ΔΕ, ΕΣΤ, ΕΛ, ΕΣ, FR, HR, ΙΕ, ΙΤ, LU, ΝL, PL, ΡΤ, SE: Ουδέν.</p> <p>Στις BG, CZ, DK, FI, HU, LT, LV, MT, RO, SI, SK: εξέταση των οικονομικών αναγκών.</p> <p>ΑΕπ:</p> <p>Στις ΑΤ, CΥ, ΔΕ, ΕΣΤ, FR, HR, ΙΕ, LU, LV, ΝL, PL, ΡΤ, SE: Ουδέν.</p> <p>Στις BE, BG, CZ, DK, EL, ES, FI, HU, ΙΤ, LT, MT, RO, SI, SK: εξέταση των οικονομικών αναγκών.</p>
Υπηρεσίες λογιστικής και τήρησης λογιστικών βιβλίων (CPC 86212 εκτός από «τις υπηρεσίες λογιστικού ελέγχου», 86213, 86219 και 86220)	<p>ΠΥΣ:</p> <p>Στις ΑΤ, ΒΕ, ΔΕ, ΕΣΤ, ΕΣ, HR, ΙΕ, ΙΤ, LU, ΝL, PL, ΡΤ, SI, SE: Ουδέν.</p> <p>Στις BG, CZ, CΥ, DK, EL, FI, FR, HU, LT, LV, MT, RO, SK: εξέταση των οικονομικών αναγκών.</p> <p>ΑΕπ:</p> <p>EE: Καμία δέσμευση.</p>

Τομέας ή υποτομέας	Περιγραφή επιφυλάξεων
Συμβουλευτικές υπηρεσίες στον τομέα της φορολογίας (CPC 863) <sup>1</sup>	<p>ΠΥΣ:</p> <p>Στις AT, BE, DE, EST, ES, FR, HR, IE, IT, LU, NL, PL, SI, SE: Ουδέν.</p> <p>Στις BG, CZ, CY, DK, EL, FI, HU, LT, LV, MT, RO, SK: εξέταση των οικονομικών αναγκών.</p> <p>Στην PT: Καμία δέσμευση.</p> <p>ΑΕπ:</p> <p>EE: Καμία δέσμευση.</p>
Υπηρεσίες αρχιτεκτονικής και υπηρεσίες πολεοδομίας και αρχιτεκτονικής τοπίου (CPC 8671 και 8674)	<p>ΠΥΣ:</p> <p>Στις BE, CY, EST, ES, EL, FR, HR, IE, IT, LU, MT, NL, PL, PT, SI, SE: Ουδέν.</p> <p>Στη FI: καμία επιφύλαξη, με την εξής εξαίρεση: Τα φυσικά πρόσωπα πρέπει να αποδεικνύουν ότι κατέχουν ειδικές γνώσεις που σχετίζονται με την παρεχόμενη υπηρεσία.</p> <p>Στις BG, CZ, DE, HU, LT, LV, RO, SK: εξέταση των οικονομικών αναγκών.</p> <p>Στη DK: εξέταση των οικονομικών αναγκών, με εξαίρεση τις διαμονές ΠΥΣ διάρκειας έως και τριών μηνών.</p> <p>Στην AT: μόνον υπηρεσίες σχεδιασμού, όπου: εξέταση των οικονομικών αναγκών.</p> <p>ΑΕπ:</p> <p>Στις CY, DE, EST, EL, FR, HR, IE, LU, LV, MT, NL, PL, PT, SI, SE: Ουδέν.</p> <p>Στη FI: καμία επιφύλαξη, με την εξής εξαίρεση: Τα φυσικά πρόσωπα πρέπει να αποδεικνύουν ότι κατέχουν ειδικές γνώσεις που σχετίζονται με την παρεχόμενη υπηρεσία.</p> <p>Στις BE, BG, CZ, DK, ES, HU, IT, LT, RO, SK: εξέταση των οικονομικών αναγκών.</p> <p>Στην AT: μόνον υπηρεσίες σχεδιασμού, όπου: εξέταση των οικονομικών αναγκών.</p>

<sup>1</sup> Δεν περιλαμβάνονται οι υπηρεσίες παροχής νομικών συμβουλών και νομικής εκπροσώπησης για φορολογικά θέματα, που υπάγονται στις υπηρεσίες παροχής νομικών συμβουλών όσον αφορά το δημόσιο διεθνές δίκαιο και το δίκαιο χώρας καταγωγής.

Τομέας ή υποτομέας	Περιγραφή επιφυλάξεων
<p>Υπηρεσίες μηχανικού και ολοκληρωμένες υπηρεσίες μηχανικών (CPC 8672 και 8673)</p>	<p>ΠΥΣ:</p> <p>Στις BE, CY, EST, ES, EL, FR, HR, IE, IT, LU, MT, NL, PL, PT, SI, SE: Ουδέν.</p> <p>Στη FI: καμία επιφύλαξη, με την εξής εξαίρεση: Τα φυσικά πρόσωπα πρέπει να αποδεικνύουν ότι κατέχουν ειδικές γνώσεις που σχετίζονται με την παρεχόμενη υπηρεσία.</p> <p>Στις BG, CZ, DE, HU, LT, LV, RO, SK: εξέταση των οικονομικών αναγκών.</p> <p>Στη DK: εξέταση των οικονομικών αναγκών, με εξαίρεση τις διαμονές ΠΥΣ διάρκειας έως και τριών μηνών.</p> <p>Στην AT: μόνον υπηρεσίες σχεδιασμού, όπου: εξέταση των οικονομικών αναγκών.</p> <p>ΑΕπ:</p> <p>Στις CY, DE, EST, EL, FR, HR, IE, LU, LV, MT, NL, PL, PT, SI, SE: Ουδέν.</p> <p>Στη FI: καμία επιφύλαξη, με την εξής εξαίρεση: Τα φυσικά πρόσωπα πρέπει να αποδεικνύουν ότι κατέχουν ειδικές γνώσεις που σχετίζονται με την παρεχόμενη υπηρεσία.</p> <p>Στις BE, BG, CZ, DK, ES, HU, IT, LT, RO, SK: εξέταση των οικονομικών αναγκών.</p> <p>Στην AT: μόνον υπηρεσίες σχεδιασμού, όπου: εξέταση των οικονομικών αναγκών.</p>
<p>Ιατρικές (συμπεριλαμβανομένων των ψυχολόγων) και οδοντιατρικές υπηρεσίες (CPC 9312 και μέρος του 85201)</p>	<p>ΠΥΣ:</p> <p>Στη SE: Ουδέν.</p> <p>Στις CY, CZ, DE, DK, EST, ES, IE, IT, LU, MT, NL, PL, PT, RO, SI: εξέταση των οικονομικών αναγκών.</p> <p>Στη FR: εξέταση των οικονομικών αναγκών, με εξαίρεση τους ψυχολόγους, για τους οποίους: Καμία δέσμευση.</p> <p>Στην AT: καμία δέσμευση, με εξαίρεση τους ψυχολόγους και τις οδοντιατρικές υπηρεσίες, όπου: εξέταση των οικονομικών αναγκών.</p> <p>Στις BE, BG, EL, FI, HR, HU, LT, LV, SK: Καμία δέσμευση.</p> <p>ΑΕπ:</p> <p>EE: Καμία δέσμευση.</p>

Τομέας ή υποτομέας	Περιγραφή επιφυλάξεων
Κτηνιατρικές υπηρεσίες (CPC 932)	<p>ΠΥΣ:</p> <p>Στη SE: Ουδέν.</p> <p>Στις CY, CZ, DE, DK, EST, EL, ES, FI, FR, IE, IT, LT, LU, MT, NL, PL, PT, RO, SI: εξέταση των οικονομικών αναγκών.</p> <p>Στις AT, BE, BG, HR, HU, LV, SK: Καμία δέσμευση.</p> <p>ΑΕπ:</p> <p>ΕΕ: Καμία δέσμευση.</p>
Υπηρεσίες μαιών (μέρος της CPC 93191)	<p>ΠΥΣ:</p> <p>Στις IE, SE: Ουδέν.</p> <p>Στις AT, CY, CZ, DE, DK, EST, EL, ES, FR, IT, LT, LV, LU, MT, NL, PL, PT, RO, SI: εξέταση των οικονομικών αναγκών.</p> <p>Στις BE, BG, FI, HR, HU, SK: Καμία δέσμευση.</p> <p>ΑΕπ:</p> <p>ΕΕ: Καμία δέσμευση.</p>
Υπηρεσίες που παρέχονται από νοσηλευτές, φυσιοθεραπευτές και παραϊατρικό προσωπικό (μέρος της CPC 93191)	<p>ΠΥΣ:</p> <p>Στις IE, SE: Ουδέν.</p> <p>Στις AT, CY, CZ, DE, DK, EST, EL, ES, FR, IT, LT, LV, LU, MT, NL, PL, PT, RO, SI: εξέταση των οικονομικών αναγκών.</p> <p>Στις BE, BG, FI, HR, HU, SK: Καμία δέσμευση.</p> <p>ΑΕπ:</p> <p>ΕΕ: Καμία δέσμευση.</p>

Τομέας ή υποτομέας	Περιγραφή επιφυλάξεων
<p>Υπηρεσίες πληροφορικής και συναφείς υπηρεσίες (CPC 84)</p>	<p>ΠΥΣ:</p> <p>Στις BE, DE, EST, EL, ES, FR, HR, IE, IT, LU, LV, MT, NL, PL, PT, SI, SE: Ουδέν.</p> <p>Στη FI: καμία επιφύλαξη, με την εξής εξαίρεση: Τα φυσικά πρόσωπα πρέπει να αποδεικνύουν ότι κατέχουν ειδικές γνώσεις που σχετίζονται με την παρεχόμενη υπηρεσία.</p> <p>Στις AT, BG, CZ, CY, HU, LT, RO, SK: εξέταση των οικονομικών αναγκών.</p> <p>Στη DK: εξέταση των οικονομικών αναγκών, με εξαίρεση τις διαμονές ΠΥΣ διάρκειας έως και τριών μηνών.</p> <p>ΑΕπ:</p> <p>Στις DE, EST, EL, FR, IE, LU, LV, MT, NL, PL, PT, SI, SE: Ουδέν.</p> <p>Στη FI: καμία επιφύλαξη, με την εξής εξαίρεση: Τα φυσικά πρόσωπα πρέπει να αποδεικνύουν ότι κατέχουν ειδικές γνώσεις που σχετίζονται με την παρεχόμενη υπηρεσία.</p> <p>Στις AT, BE, BG, CZ, CY, DK, ES, HU, IT, LT, RO, SK: εξέταση των οικονομικών αναγκών.</p> <p>Στην HR: Καμία δέσμευση.</p>

Τομέας ή υποτομέας	Περιγραφή επιφυλάξεων
<p>Υπηρεσίες έρευνας και ανάπτυξης (CPC 851, 852 με εξαίρεση τις υπηρεσίες ψυχολόγων<sup>1</sup>, και 853)</p>	<p>ΠΥΣ: ΕΕ με εξαίρεση τις NL, SE: Απαιτείται σύμβαση υποδοχής με εγκεκριμένο ερευνητικό οργανισμό<sup>2</sup>. ΕΕ με εξαίρεση τις CZ, DK, SK: Καμία επιφύλαξη Στις CZ, DK, SK: εξέταση των οικονομικών αναγκών.</p> <p>ΑΕπ: ΕΕ με εξαίρεση τις NL, SE: Απαιτείται σύμβαση υποδοχής με εγκεκριμένο ερευνητικό οργανισμό<sup>3</sup>. ΕΕ με εξαίρεση τις BE, CZ, DK, IT, SK: Καμία επιφύλαξη Στις BE, CZ, DK, IT, SK: εξέταση των οικονομικών αναγκών.</p>
<p>Υπηρεσίες διαφήμισης (CPC 871)</p>	<p>ΠΥΣ: Στις BE, DE, EST, ES, FR, HR, IE, IT, LU, NL, PL, PT, SI, SE: Ουδέν. Στις AT, BG, CZ, CY, DK, EL, FI, HU, LT, LV, MT, RO, SK: εξέταση των οικονομικών αναγκών.</p> <p>ΑΕπ: ΕΕ: καμία δέσμευση, εκτός των NL. Στις NL: Ουδέν.</p>

<sup>1</sup> Μέρος της CPC 85201, που υπάγεται στις ιατρικές και οδοντιατρικές υπηρεσίες.

<sup>2</sup> Για όλα τα κράτη μέλη εκτός από τη DK, η έγκριση του ερευνητικού οργανισμού και η συμφωνία υποδοχής πρέπει να ικανοποιούν τους όρους της οδηγίας 2005/71/ΕΚ, της 12ης Οκτωβρίου 2005.

<sup>3</sup> Για όλα τα κράτη μέλη εκτός από τη DK, η έγκριση του ερευνητικού οργανισμού και η συμφωνία υποδοχής πρέπει να ικανοποιούν τους όρους της οδηγίας 2005/71/ΕΚ, της 12ης Οκτωβρίου 2005.



Τομέας ή υποτομέας	Περιγραφή επιφυλάξεων
<p>Υπηρεσίες έρευνας αγοράς και δημοσκοπήσεων (CPC 864)</p>	<p>ΠΥΣ:  Στις BE, DE, EST, ES, FR, IE, IT, LU, NL, PL, SE: Ουδέν.  Στις AT, BG, CZ, CY, DK, EL, FI, HR, LV, MT, RO, SI, SK: εξέταση των οικονομικών αναγκών.  Στην PT: καμία επιφύλαξη, με εξαίρεση τις υπηρεσίες δημοσκοπήσεων (CPC 86402), για τις οποίες: Καμία δέσμευση.  Στις HU, LT: εξέταση των οικονομικών αναγκών, με εξαίρεση τις υπηρεσίες δημοσκοπήσεων (CPC 86402), για τις οποίες: Καμία δέσμευση.</p> <p>ΑΕπ:  Στις DE, EST, FR, IE, LU, NL, PL, SE: Ουδέν.  Στις AT, BE, BG, CZ, CY, DK, EL, ES, FI, HR, IT, LV, MT, RO, SI, SK: εξέταση των οικονομικών αναγκών.  Στην PT: καμία επιφύλαξη, με εξαίρεση τις υπηρεσίες δημοσκοπήσεων (CPC 86402), για τις οποίες: Καμία δέσμευση.  Στις HU, LT: εξέταση των οικονομικών αναγκών, με εξαίρεση τις υπηρεσίες δημοσκοπήσεων (CPC 86402), για τις οποίες: Καμία δέσμευση.</p>
<p>Υπηρεσίες παροχής συμβουλών σε θέματα διαχείρισης (CPC 865)</p>	<p>ΠΥΣ:  Στις BE, DE, EST, EL, ES, FI, FR, HR, IE, IT, LV, LU, MT, NL, PL, PT, SI, SE: Ουδέν.  Στις AT, BG, CZ, CY, HU, LT, RO, SK: εξέταση των οικονομικών αναγκών.  Στη DK: εξέταση των οικονομικών αναγκών, με εξαίρεση τις διαμονές ΠΥΣ διάρκειας έως και τριών μηνών.</p> <p>ΑΕπ:  Στις CY, DE, EST, EL, FI, FR, IE, LV, LU, MT, NL, PL, PT, SI, SE: Ουδέν.  Στις AT, BE, BG, CZ, DK, ES, HR, HU, IT, LT, RO, SK: εξέταση των οικονομικών αναγκών.</p>

Τομέας ή υποτομέας	Περιγραφή επιφυλάξεων
<p>Υπηρεσίες συναφείς προς τις υπηρεσίες παροχής συμβουλών σε θέματα διαχείρισης (CPC 866)</p>	<p>ΠΥΣ: Στις BE, DE, EST, EL, ES, FI, FR, HR, IE, IT, LV, LU, MT, NL, PL, PT, SI, SE: Ουδέν. Στις AT, BG, CZ, CY, LT, RO, SK: εξέταση των οικονομικών αναγκών. Στη DK: εξέταση των οικονομικών αναγκών, με εξαίρεση τις διαμονές ΠΥΣ διάρκειας έως και τριών μηνών. Στην HU: εξέταση των οικονομικών αναγκών, με εξαίρεση τις υπηρεσίες διαιτησίας και συμβιβασμού (CPC 86602), για τις οποίες: Καμία δέσμευση.</p> <p>ΑΕπ: Στις CY, DE, EST, EL, FI, FR, IE, LV, LU, MT, NL, PL, PT, SI, SE: Ουδέν. Στις AT, BE, BG, CZ, DK, ES, HR, IT, LT, RO, SK: εξέταση των οικονομικών αναγκών. Στην HU: εξέταση των οικονομικών αναγκών, με εξαίρεση τις υπηρεσίες διαιτησίας και συμβιβασμού (CPC 86602), για τις οποίες: Καμία δέσμευση.</p>
<p>Υπηρεσίες τεχνικών δοκιμών και αναλύσεων (CPC 8676)</p>	<p>ΠΥΣ: Στις BE, DE, EST, EL, ES, FR, HR, IE, IT, LU, NL, PL, SI, SE: Ουδέν. Στις AT, BG, CZ, CY, FI, HU, LT, LV, MT, PT, RO, SK: εξέταση των οικονομικών αναγκών. Στη DK: εξέταση των οικονομικών αναγκών, με εξαίρεση τις διαμονές ΠΥΣ διάρκειας έως και τριών μηνών.</p> <p>ΑΕπ: EE: καμία δέσμευση, εκτός των NL. Στις NL: Ουδέν.</p>

Τομέας ή υποτομέας	Περιγραφή επιφυλάξεων
<p>Συναφείς υπηρεσίες επιστημονικών και τεχνικών συμβουλών (CPC 8675)</p>	<p>ΠΥΣ:</p> <p>Στις BE, EST, EL, ES, HR, IE, IT, LU, NL, PL, SI, SE: Ουδέν.</p> <p>Στις AT, CZ, CY, DE, DK, FI, HU, LT, LV, MT, PT, RO, SK: εξέταση των οικονομικών αναγκών.</p> <p>Στη DE: καμία επιφύλαξη, με εξαίρεση τους τοπογράφους που έχουν διοριστεί από το κράτος, για τους οποίους: Καμία δέσμευση.</p> <p>Στη FR: καμία επιφύλαξη, με εξαίρεση τις δραστηριότητες «τοπογραφικής αποτύπωσης» με σκοπό τη σύσταση εμπράγματων δικαιωμάτων ή την εφαρμογή της χωροταξικής νομοθεσίας, όπου: Καμία δέσμευση.</p> <p>Στη BG: Καμία δέσμευση.</p> <p>ΑΕπ:</p> <p>EE: καμία δέσμευση, εκτός των NL. Στις NL: Ουδέν.</p>
<p>Εξόρυξη (CPC 883, μόνον υπηρεσίες παροχής συμβουλών)</p>	<p>ΠΥΣ:</p> <p>Στις BE, DE, EST, EL, ES, FI, FR, HR, IE, IT, LV, LU, MT, NL, PL, PT, SI, SE: Ουδέν.</p> <p>Στις AT, BG, CZ, CY, HU, LT, RO, SK: εξέταση των οικονομικών αναγκών.</p> <p>Στη DK: εξέταση των οικονομικών αναγκών, με εξαίρεση τις διαμονές ΠΥΣ διάρκειας έως και τριών μηνών.</p> <p>ΑΕπ:</p> <p>Στις DE, EST, EL, FI, FR, HR, IE, LV, LU, MT, NL, PT, SI, SE: Ουδέν.</p> <p>Στις AT, BE, BG, CZ, CY, DK, ES, HU, IT, LT, PL, RO, SK: εξέταση των οικονομικών αναγκών.</p>

Τομέας ή υποτομέας	Περιγραφή επιφυλάξεων
<p>Συντήρηση και επισκευή σκαφών (μέρος της CPC 8868)</p>	<p>ΠΥΣ: Στις BE, EST, EL, ES, FR, HR, IT, LV, LU, NL, PL, PT, SI, SE: Καμία επιφύλαξη Στις AT, BG, CZ, CY, DE, DK, FI, HU, IE, LT, MT, RO, SK: εξέταση των οικονομικών αναγκών.</p> <p>ΑΕπ: ΕΕ: καμία δέσμευση, εκτός των NL. Στις NL: Ουδέν.</p>
<p>Συντήρηση και επισκευή εξοπλισμού σιδηροδρομικών μεταφορών (μέρος της CPC 8868)</p>	<p>ΠΥΣ: Στις BE, EST, EL, ES, FR, HR, IT, LV, LU, MT, NL, PL, PT, SI, SE: Ουδέν. Στις AT, BG, CZ, CY, DE, DK, FI, HU, IE, LT, RO, SK: εξέταση των οικονομικών αναγκών.</p> <p>ΑΕπ: ΕΕ: καμία δέσμευση, εκτός των NL. Στις NL: Ουδέν.</p>
<p>Συντήρηση και επισκευή μηχανοκίνητων οχημάτων, μοτοσυκλετών, σκούτερ χιονιού και εξοπλισμού οδικών μεταφορών (CPC 6112, 6122, μέρος του 8867 και μέρος του 8868)</p>	<p>ΠΥΣ: Στις BE, EST, EL, ES, FR, HR, IT, LV, LU, NL, PL, PT, SI, SE: Ουδέν. Στις AT, BG, CZ, CY, DE, DK, FI, HU, IE, LT, MT, RO, SK: εξέταση των οικονομικών αναγκών.</p> <p>ΑΕπ: ΕΕ: καμία δέσμευση, εκτός των NL. Στις NL: Ουδέν.</p>

Τομέας ή υποτομέας	Περιγραφή επιφυλάξεων
<p>Συντήρηση και επισκευή αεροσκαφών και μερών αυτών (μέρος της CPC 8868)</p>	<p>ΠΥΣ: Στις BE, EST, EL, ES, FR, HR, IT, LV, LU, MT, NL, PL, PT, SI, SE: Ουδέν. Στις AT, BG, CZ, CY, DE, DK, FI, HU, IE, LT, RO, SK: εξέταση των οικονομικών αναγκών.  ΑΕπ: EE: καμία δέσμευση, εκτός των NL. Στις NL: Ουδέν.</p>
<p>Συντήρηση και επισκευή μεταλλικών προϊόντων, μηχανών (εκτός από μηχανές γραφείου), εξοπλισμού (εκτός από εξοπλισμό γραφείου και μεταφορικό εξοπλισμό) και ειδών προσωπικής και οικιακής χρήσης<sup>1</sup> (CPC 633, 7545, 8861, 8862, 8864, 8865 και 8866)</p>	<p>ΠΥΣ: Στις BE, EST, EL, ES, FR, HR, IT, LV, LU, MT, NL, PL, PT, SI, SE: Ουδέν. Στις AT, BG, CZ, CY, DE, DK, HU, IE, LT, RO, SK: εξέταση των οικονομικών αναγκών. Στη FI: καμία δέσμευση, με εξαίρεση τις συμβάσεις παροχής υπηρεσιών εξυπηρέτησης μετά την πώληση ή τη μίσθωση, στο πλαίσιο των οποίων: για τη συντήρηση και την επισκευή προσωπικών και οικιακών αγαθών (CPC 633): εξέταση των οικονομικών αναγκών.  ΑΕπ: EE: καμία δέσμευση, εκτός των NL. Στις NL: Ουδέν.</p>

<sup>1</sup> Οι υπηρεσίες συντήρησης και επισκευής μηχανών και εξοπλισμού γραφείου, συμπεριλαμβανομένων των υπολογιστών (CPC 845), υπάγονται στις υπηρεσίες πληροφορικής.

Τομέας ή υποτομέας	Περιγραφή επιφυλάξεων
<p>Υπηρεσίες μετάφρασης και διερμηνείας (CPC 87905, εκτός από επίσημες ή πιστοποιημένες υπηρεσίες)</p>	<p>ΠΥΣ: Στις BE, CY, DE, EST, EL, ES, FR, HR, IT, LU, MT, NL, PL, PT, SI, SE: Ουδέν. Στις AT, BG, CZ, DK, FI, HU, IE, LT, LV, RO, SK: εξέταση των οικονομικών αναγκών.</p> <p>ΑΕπ: Στις CY, DE, EST, FR, LU, LV, MT, NL, PL, PT, SI, SE: Ουδέν. Στις AT, BE, BG, CZ, DK, EL, ES, FI, HU, IE, IT, LT, RO, SK: εξέταση των οικονομικών αναγκών. Στην HR: Καμία δέσμευση.</p>
<p>Τηλεπικοινωνιακές υπηρεσίες (CPC 7544, μόνον υπηρεσίες παροχής συμβουλών)</p>	<p>ΠΥΣ: Στις BE, DE, EST, EL, ES, FI, FR, HR, IE, IT, LV, LU, MT, NL, PL, PT, SI, SE: Ουδέν. Στις AT, BG, CZ, CY, HU, LT, RO, SK: εξέταση των οικονομικών αναγκών. Στη DK: εξέταση των οικονομικών αναγκών, με εξαίρεση τις διαμονές ΠΥΣ διάρκειας έως και τριών μηνών.</p> <p>ΑΕπ: Στις DE, EST, EL, FI, FR, HR, IE, LV, LU, MT, NL, PL, PT, SI, SE: Ουδέν. Στις AT, BE, BG, CZ, CY, DK, ES, HU, IT, LT, RO, SK: εξέταση των οικονομικών αναγκών.</p>

Τομέας ή υποτομέας	Περιγραφή επιφυλάξεων
<p>Ταχυδρομικές υπηρεσίες και υπηρεσίες ταχυμεταφορών (CPC 751, μόνον υπηρεσίες παροχής συμβουλών)</p>	<p>ΠΥΣ:</p> <p>Στις BE, DE, EST, EL, ES, FR, HR, IE, IT, LV, LU, MT, NL, PL, PT, SI, SE: Ουδέν.</p> <p>Στις AT, BG, CZ, CY, FI, HU, LT, RO, SK: εξέταση των οικονομικών αναγκών.</p> <p>Στη DK: εξέταση των οικονομικών αναγκών, με εξαίρεση τις διαμονές ΠΥΣ διάρκειας έως και τριών μηνών.</p> <p>ΑΕπ:</p> <p>Στις DE, EST, EL, FR, HR, IE, LV, LU, MT, NL, PL, PT, SI, SE: Ουδέν.</p> <p>Στις AT, BE, BG, CZ, CY, DK, ES, FI, HU, IT, LT, RO, SK: εξέταση των οικονομικών αναγκών.</p>
<p>Κατασκευαστικές υπηρεσίες και συναφείς υπηρεσίες μηχανικού (CPC 511, 512, 513, 514, 515, 516, 517 και 518. BG: CPC 512, 5131, 5132, 5135, 514, 5161, 5162, 51641, 51643, 51644, 5165 και 517)</p>	<p>ΠΥΣ:</p> <p>EE: Καμία δέσμευση με εξαίρεση τις BE, CZ, DK, ES, NL και SE.</p> <p>Στις BE, DK, ES, NL, SE: Ουδέν.</p> <p>Στην CZ: εξέταση των οικονομικών αναγκών.</p> <p>ΑΕπ:</p> <p>EE: καμία δέσμευση, εκτός των NL. Στις NL: Ουδέν.</p>
<p>Διερευνητικές εργασίες του χώρου των εργοταξίων (CPC 5111)</p>	<p>ΠΥΣ:</p> <p>Στις BE, DE, EST, EL, ES, FR, HR, IE, IT, LU, MT, NL, PL, PT, SI, SE: Ουδέν.</p> <p>Στις AT, BG, CZ, CY, FI, HU, LT, LV, RO, SK: εξέταση των οικονομικών αναγκών.</p> <p>Στη DK: εξέταση των οικονομικών αναγκών, με εξαίρεση τις διαμονές ΠΥΣ διάρκειας έως και τριών μηνών.</p> <p>ΑΕπ:</p> <p>EE: Καμία δέσμευση.</p>

Τομέας ή υποτομέας	Περιγραφή επιφυλάξεων
Υπηρεσίες τριτοβάθμιας εκπαίδευσης (CPC 923)	<p>ΠΥΣ:</p> <p>ΕΕ με εξαίρεση τις LU, SE: Καμία δέσμευση.</p> <p>Στο LU: καμία δέσμευση, με εξαίρεση τους καθηγητές πανεπιστημίου, για τους οποίους: Ουδέν.</p> <p>Στη SE: καμία επιφύλαξη, με εξαίρεση τους παρόχους εκπαιδευτικών υπηρεσιών που χρηματοδοτούνται με κρατικούς πόρους ή με ιδιωτικούς πόρους και λαμβάνουν κάποιας μορφής κρατική στήριξη, για τους οποίους: Καμία δέσμευση.</p> <p>ΑΕπ:</p> <p>ΕΕ με εξαίρεση τη SE: Καμία δέσμευση.</p> <p>Στη SE: καμία επιφύλαξη, με εξαίρεση τους παρόχους εκπαιδευτικών υπηρεσιών που χρηματοδοτούνται με κρατικούς πόρους ή με ιδιωτικούς πόρους και λαμβάνουν κάποιας μορφής κρατική στήριξη, για τους οποίους: Καμία δέσμευση.</p>
Γεωργία, θήρα και δασοκομία (CPC 881, μόνον υπηρεσίες παροχής συμβουλών)	<p>ΠΥΣ:</p> <p>ΕΕ με εξαίρεση τις BE, DE, DK, ES, FI, HR και SE: Καμία δέσμευση</p> <p>Στις BE, DE, ES, HR, SE: Καμία επιφύλαξη</p> <p>Στη DK: εξέταση των οικονομικών αναγκών.</p> <p>Στη FI: καμία δέσμευση, με εξαίρεση τις υπηρεσίες παροχής συμβουλών σχετικά με τη δασοκομία, για τις οποίες: Ουδέν.</p> <p>ΑΕπ:</p> <p>ΕΕ: Καμία δέσμευση.</p>
Περιβαλλοντικές υπηρεσίες (CPC 9401, 9402, 9403, 9404, μέρος του 94060, 9405, μέρος του 9406 και 9409)	<p>ΠΥΣ:</p> <p>Στις BE, EST, ES, FI, FR, HR, IE, IT, LU, MT, NL, PL, PT, SI, SE: Ουδέν.</p> <p>Στις AT, BG, CZ, CY, DE, DK, EL, HU, LT, LV, RO, SK: εξέταση των οικονομικών αναγκών.</p> <p>ΑΕπ:</p> <p>ΕΕ: Καμία δέσμευση.</p>



Τομέας ή υποτομέας	Περιγραφή επιφυλάξεων
<p>Ασφαλιστικές υπηρεσίες και συναφείς με τις ασφάλειες υπηρεσίες (μόνον υπηρεσίες παροχής συμβουλών)</p>	<p>ΠΥΣ:</p> <p>Στις BE, DE, EST, EL, ES, FR, HR, IE, IT, LV, LU, MT, NL, PL, PT, SI, SE: Ουδέν.</p> <p>Στις AT, BG, CZ, CY, FI, LT, RO, SK: εξέταση των οικονομικών αναγκών.</p> <p>Στη DK: εξέταση των οικονομικών αναγκών, με εξαίρεση τις διαμονές ΠΥΣ διάρκειας έως και τριών μηνών.</p> <p>Στην HU: Καμία δέσμευση.</p> <p>ΑΕπ:</p> <p>Στις DE, EST, EL, FR, HR, IE, LV, LU, MT, NL, PT, SI, SE: Ουδέν.</p> <p>Στις AT, BE, BG, CZ, CY, DK, ES, FI, IT, LT, PL, RO, SK: εξέταση των οικονομικών αναγκών.</p> <p>Στην HU: Καμία δέσμευση.</p>
<p>Άλλες χρηματοπιστωτικές υπηρεσίες (μόνον υπηρεσίες παροχής συμβουλών)</p>	<p>ΠΥΣ:</p> <p>Στις BE, DE, ES, EST, EL, FR, HR, IE, IT, LV, LU, MT, NL, PL, PT, SI, SE: Ουδέν.</p> <p>Στις AT, BG, CZ, CY, FI, LT, RO, SK: εξέταση των οικονομικών αναγκών.</p> <p>Στη DK: εξέταση των οικονομικών αναγκών, με εξαίρεση τις διαμονές ΠΥΣ διάρκειας έως και τριών μηνών.</p> <p>Στην HU: Καμία δέσμευση.</p> <p>ΑΕπ:</p> <p>Στις DE, EST, EL, FR, HR, IE, LV, LU, MT, NL, PT, SI, SE: Ουδέν.</p> <p>Στις AT, BE, BG, CZ, CY, DK, ES, FI, IT, LT, PL, RO, SK: εξέταση των οικονομικών αναγκών.</p> <p>Στην HU: Καμία δέσμευση.</p>

Τομέας ή υποτομέας	Περιγραφή επιφυλάξεων
Μεταφορές (CPC 71, 72, 73 και 74, μόνον υπηρεσίες παροχής συμβουλών)	<p>ΠΥΣ:</p> <p>Στις DE, EST, EL, ES, FI, FR, HR, IE, IT, LV, LU, MT, NL, PL, PT, SI, SE: Ουδέν.</p> <p>Στις AT, BG, CZ, CY, HU, LT, RO, SK: εξέταση των οικονομικών αναγκών.</p> <p>Στη DK: εξέταση των οικονομικών αναγκών, με εξαίρεση τις διαμονές ΠΥΣ διάρκειας έως και τριών μηνών.</p> <p>Στο BE: Καμία δέσμευση.</p> <p>ΑΕπ:</p> <p>Στις CY, DE, EST, EL, FI, FR, HR, IE, LV, LU, MT, NL, PT, SI, SE: Ουδέν.</p> <p>Στις AT, BG, CZ, DK, ES, HU, IT, LT, RO, SK: εξέταση των οικονομικών αναγκών.</p> <p>Στην PL: εξέταση των οικονομικών αναγκών, με εξαίρεση τις αεροπορικές μεταφορές, για τις οποίες: Ουδέν.</p> <p>Στο BE: Καμία δέσμευση.</p>
Υπηρεσίες ταξιδιωτικών πρακτορείων και γραφείων οργανωμένων ταξιδιών (συμπεριλαμβανομένων των αρχηγών εκδρομών <sup>1</sup> ) (CPC 7471)	<p>ΠΥΣ:</p> <p>Στις AT, CY, CZ, DE, EST, ES, FR, HR, IT, LU, NL, PL, SI, SE: Ουδέν.</p> <p>Στις BG, EL, FI, HU, LT, LV, MT, PT, RO, SK: εξέταση των οικονομικών αναγκών.</p> <p>Στη DK: εξέταση των οικονομικών αναγκών, με εξαίρεση τις διαμονές ΠΥΣ διάρκειας έως και τριών μηνών.</p> <p>Στην IE: καμία δέσμευση, με εξαίρεση τους αρχηγούς εκδρομών, για τους οποίους: Ουδέν.</p> <p>ΑΕπ:</p> <p>EE: Καμία δέσμευση.</p>

<sup>1</sup> Οι πάροχοι υπηρεσιών που συνοδεύουν μια ταξιδιωτική ομάδα τουλάχιστον 10 φυσικών προσώπων, χωρίς να δρουν ως ξεναγοί σε συγκεκριμένα μέρη.

Τομέας ή υποτομέας	Περιγραφή επιφυλάξεων
<p>Υπηρεσίες ξεναγών (CPC 7472)</p>	<p>ΠΥΣ: Στις NL, PT, SE: Ουδέν. Στις AT, BE, BG, CY, CZ, DE, DK, EST, FI, FR, EL, HU, IE, IT, LV, LU, MT, RO, SK, SI: εξέταση των οικονομικών αναγκών. Στις ES, HR, LT, PL: Καμία δέσμευση.</p> <p>ΑΕπ: ΕΕ: Καμία δέσμευση.</p>
<p>Παραγωγή προϊόντων (CPC 884 και 885, μόνον υπηρεσίες παροχής συμβουλών)</p>	<p>ΠΥΣ: Στις BE, DE, EST, EL, ES, FI, FR, HR, IE, IT, LV, LU, MT, NL, PL, PT, SI, SE: Ουδέν. Στις AT, BG, CZ, CY, HU, LT, RO, SK: εξέταση των οικονομικών αναγκών. Στη DK: εξέταση των οικονομικών αναγκών, με εξαίρεση τις διαμονές ΠΥΣ διάρκειας έως και τριών μηνών.</p> <p>ΑΕπ: Στις DE, EST, EL, FI, FR, HR, IE, LV, LU, MT, NL, PT, SI, SE: Ουδέν. Στις AT, BE, BG, CZ, CY, DK, ES, HU, IT, LT, PL, RO, SK: εξέταση των οικονομικών αναγκών.</p>

13. Οι επιφυλάξεις του Ηνωμένου Βασιλείου είναι οι εξής:

Τομέας ή υποτομέας	Περιγραφή επιφυλάξεων
Όλοι οι τομείς	Καμία επιφύλαξη
Υπηρεσίες παροχής νομικών συμβουλών σε θέματα δημόσιου διεθνούς δικαίου και δικαίου χώρα καταγωγής (μέρος της CPC 861)	ΠΥΣ: Ουδέν.  ΑΕπ: Ουδέν.
Υπηρεσίες λογιστικής και τήρησης λογιστικών βιβλίων (CPC 86212 εκτός από «τις υπηρεσίες λογιστικού ελέγχου», 86213, 86219 και 86220)	ΠΥΣ: Ουδέν.  ΑΕπ: Καμία δέσμευση.
Συμβουλευτικές υπηρεσίες στον τομέα της φορολογίας (CPC 863) <sup>1</sup>	ΠΥΣ: Ουδέν.  ΑΕπ: Καμία δέσμευση.
Υπηρεσίες αρχιτεκτονικής και υπηρεσίες πολεοδομίας και αρχιτεκτονικής τοπίου (CPC 8671 και 8674)	ΠΥΣ: Ουδέν.  ΑΕπ: Ουδέν.

<sup>1</sup> Δεν περιλαμβάνονται οι υπηρεσίες παροχής νομικών συμβουλών και νομικής εκπροσώπησης για φορολογικά θέματα, που υπάγονται στις υπηρεσίες παροχής νομικών συμβουλών όσον αφορά το δημόσιο διεθνές δίκαιο και το δίκαιο χώρας καταγωγής.

Τομέας ή υποτομέας	Περιγραφή επιφυλάξεων
Υπηρεσίες μηχανικού και ολοκληρωμένες υπηρεσίες μηχανικών (CPC 8672 και 8673)	ΠΥΣ: Ουδέν.  ΑΕπ: Ουδέν.
Ιατρικές (συμπεριλαμβανομένων των ψυχολόγων) και οδοντιατρικές υπηρεσίες (CPC 9312 και μέρος του 85201)	ΠΥΣ: Καμία δέσμευση.  ΑΕπ: Καμία δέσμευση.
Κτηνιατρικές υπηρεσίες (CPC 932)	ΠΥΣ: Καμία δέσμευση.  ΑΕπ: Καμία δέσμευση.
Υπηρεσίες μαιών (μέρος της CPC 93191)	ΠΥΣ: Καμία δέσμευση.  ΑΕπ: Καμία δέσμευση.
Υπηρεσίες που παρέχονται από νοσηλευτές, φυσιοθεραπευτές και παραϊατρικό προσωπικό (μέρος της CPC 93191)	ΠΥΣ: Καμία δέσμευση.  ΑΕπ: Καμία δέσμευση.

Τομέας ή υποτομέας	Περιγραφή επιφυλάξεων
Υπηρεσίες πληροφορικής και συναφείς υπηρεσίες (CPC 84)	ΠΥΣ: Ηνωμένο Βασίλειο: Ουδέν.  ΑΕπ: Ουδέν.
Υπηρεσίες έρευνας και ανάπτυξης (CPC 851, 852 με εξαίρεση τις υπηρεσίες ψυχολόγων <sup>1</sup> , και 853)	ΠΥΣ: Καμία επιφύλαξη  ΑΕπ: Καμία επιφύλαξη
Υπηρεσίες διαφήμισης (CPC 871)	ΠΥΣ: Ουδέν.  ΑΕπ: Καμία δέσμευση.
Υπηρεσίες έρευνας αγοράς και δημοσκοπήσεων (CPC 864)	ΠΥΣ: Ουδέν.  ΑΕπ: Ουδέν.
Υπηρεσίες παροχής συμβουλών σε θέματα διαχείρισης (CPC 865)	ΠΥΣ: Ουδέν.  ΑΕπ: Ουδέν.

<sup>1</sup> Μέρος της CPC 85201, που υπάγεται στις ιατρικές και οδοντιατρικές υπηρεσίες.

Τομέας ή υποτομέας	Περιγραφή επιφυλάξεων
Υπηρεσίες συναφείς προς τις υπηρεσίες παροχής συμβουλών σε θέματα διαχείρισης (CPC 866)	ΠΥΣ: Ουδέν.  ΑΕπ: Ουδέν.
Υπηρεσίες τεχνικών δοκιμών και αναλύσεων (CPC 8676)	ΠΥΣ: Ουδέν.  ΑΕπ: Καμία δέσμευση.
Συναφείς υπηρεσίες επιστημονικών και τεχνικών συμβουλών (CPC 8675)	ΠΥΣ: Ουδέν.  ΑΕπ: Καμία δέσμευση.
Εξόρυξη (CPC 883, μόνον υπηρεσίες παροχής συμβουλών)	ΠΥΣ: Ουδέν.  ΑΕπ: Ουδέν.
Συντήρηση και επισκευή σκαφών (μέρος της CPC 8868)	ΠΥΣ: Καμία επιφύλαξη  ΑΕπ: Καμία δέσμευση.

Τομέας ή υποτομέας	Περιγραφή επιφυλάξεων
Συντήρηση και επισκευή εξοπλισμού σιδηροδρομικών μεταφορών (μέρος της CPC 8868)	ΠΥΣ: Ουδέν.  ΑΕπ: Καμία δέσμευση.
Συντήρηση και επισκευή μηχανοκίνητων οχημάτων, μοτοσυκλετών, σκούτερ χιονιού και εξοπλισμού οδικών μεταφορών (CPC 6112, 6122, μέρος του 8867 και μέρος του 8868)	ΠΥΣ: Ουδέν.  ΑΕπ: Καμία δέσμευση.
Συντήρηση και επισκευή αεροσκαφών και μερών αυτών (μέρος της CPC 8868)	ΠΥΣ: Ουδέν.  ΑΕπ: Καμία δέσμευση.
Συντήρηση και επισκευή μεταλλικών προϊόντων, μηχανών (εκτός από μηχανές γραφείου), εξοπλισμού (εκτός από εξοπλισμό γραφείου και μεταφορικό εξοπλισμό) και ειδών προσωπικής και οικιακής χρήσης <sup>1</sup> (CPC 633, 7545, 8861, 8862, 8864, 8865 και 8866)	ΠΥΣ: Ουδέν.  ΑΕπ: Καμία δέσμευση.

<sup>1</sup> Οι υπηρεσίες συντήρησης και επισκευής μηχανών και εξοπλισμού γραφείου, συμπεριλαμβανομένων των υπολογιστών (CPC 845), υπάγονται στις υπηρεσίες πληροφορικής.



Τομέας ή υποτομέας	Περιγραφή επιφυλάξεων
Υπηρεσίες μετάφρασης και διερμηνείας (CPC 87905, εκτός από επίσημες ή πιστοποιημένες υπηρεσίες)	ΠΥΣ: Ουδέν.  ΑΕπ: Ουδέν.
Τηλεπικοινωνιακές υπηρεσίες (CPC 7544, μόνον υπηρεσίες παροχής συμβουλών)	ΠΥΣ: Ουδέν.  ΑΕπ: Ουδέν.
Ταχυδρομικές υπηρεσίες και υπηρεσίες ταχυμεταφορών (CPC 751, μόνον υπηρεσίες παροχής συμβουλών)	ΠΥΣ: Ουδέν.  ΑΕπ: Ουδέν.
Κατασκευαστικές υπηρεσίες και συναφείς υπηρεσίες μηχανικού (CPC 511, 512, 513, 514, 515, 516, 517 και 518. BG: CPC 512, 5131, 5132, 5135, 514, 5161, 5162, 51641, 51643, 51644, 5165 και 517)	ΠΥΣ: Καμία δέσμευση.  ΑΕπ: Καμία δέσμευση.
Διερευνητικές εργασίες του χώρου των εργοταξίων (CPC 5111)	ΠΥΣ: Ουδέν.  ΑΕπ: Καμία δέσμευση.

Τομέας ή υποτομέας	Περιγραφή επιφυλάξεων
Υπηρεσίες τριτοβάθμιας εκπαίδευσης (CPC 923)	ΠΥΣ: Καμία δέσμευση.  ΑΕπ: Καμία δέσμευση.
Γεωργία, θήρα και δασοκομία (CPC 881, μόνον υπηρεσίες παροχής συμβουλών)	ΠΥΣ: Καμία δέσμευση  ΑΕπ: Καμία δέσμευση.
Περιβαλλοντικές υπηρεσίες (CPC 9401, 9402, 9403, 9404, μέρος του 94060, 9405, μέρος του 9406 και 9409)	ΠΥΣ: Ουδέν.  ΑΕπ: Καμία δέσμευση.
Ασφαλιστικές υπηρεσίες και συναφείς με τις ασφάλειες υπηρεσίες (μόνον υπηρεσίες παροχής συμβουλών)	ΠΥΣ: Ουδέν.  ΑΕπ: Ουδέν.
Άλλες χρηματοπιστωτικές υπηρεσίες (μόνον υπηρεσίες παροχής συμβουλών)	ΠΥΣ: Ουδέν.  ΑΕπ: Ουδέν.

Τομέας ή υποτομέας	Περιγραφή επιφυλάξεων
Μεταφορές (CPC 71, 72, 73 και 74, μόνον υπηρεσίες παροχής συμβουλών)	ΠΥΣ: Ουδέν.  ΑΕπ: Ουδέν.
Υπηρεσίες ταξιδιωτικών πρακτορείων και γραφείων οργανωμένων ταξιδιών (συμπεριλαμβανομένων των αρχηγών εκδρομών <sup>1</sup> ) (CPC 7471)	ΠΥΣ: Ουδέν.  ΑΕπ: Καμία δέσμευση.
Υπηρεσίες ξεναγών (CPC 7472)	ΠΥΣ: Ουδέν.  ΑΕπ: Καμία δέσμευση.
Παραγωγή προϊόντων (CPC 884 και 885, μόνον υπηρεσίες παροχής συμβουλών)	ΠΥΣ: Ουδέν.  ΑΕπ: Ουδέν.

---

<sup>1</sup> Οι πάροχοι υπηρεσιών που συνοδεύουν μια ταξιδιωτική ομάδα τουλάχιστον 10 φυσικών προσώπων, χωρίς να δρουν ως ξεναγοί σε συγκεκριμένα μέρη.

**ΠΑΡΑΡΤΗΜΑ 23****ΚΥΚΛΟΦΟΡΙΑ ΦΥΣΙΚΩΝ ΠΡΟΣΩΠΩΝ****ΑΡΘΡΟ 1**

Διαδικαστικές υποχρεώσεις σχετικές με την είσοδο και την προσωρινή διαμονή

Τα Μέρη διασφαλίζουν ότι η διεκπεραίωση των αιτήσεων εισόδου και προσωρινής διαμονής σύμφωνα με τις αντίστοιχες δεσμεύσεις τους στο πλαίσιο της Συμφωνίας τηρεί τις ορθές διοικητικές πρακτικές:

- α) Κάθε Μέρος διασφαλίζει ότι τα τέλη που χρεώνονται από τις αρμόδιες αρχές για τη διεκπεραίωση αιτήσεων εισόδου και προσωρινής διαμονής δεν εμποδίζουν ούτε καθυστερούν αδικαιολόγητα τις συναλλαγές στον τομέα των υπηρεσιών δυνάμει της παρούσας συμφωνίας·
- β) κατά τη διακριτική ευχέρεια των αρμόδιων αρχών κάθε Μέρους, τα έγγραφα που πρέπει να υποβάλλονται μαζί με τις αιτήσεις εισόδου και προσωρινής διαμονής από τους βραχυπρόθεσμους επισκέπτες για επιχειρηματικούς σκοπούς θα πρέπει να είναι ανάλογα προς τον σκοπό για τον οποίο συλλέγονται·
- γ) οι πλήρεις αιτήσεις για τη χορήγηση άδειας εισόδου και προσωρινής διαμονής διεκπεραιώνονται από τις αρμόδιες αρχές κάθε Μέρους όσο το δυνατόν ταχύτερα·

- δ) οι αρμόδιες αρχές κάθε Μέρους επιδιώκουν να δίνουν, χωρίς περιττή καθυστέρηση, πληροφορίες κατόπιν εύλογου αιτήματος από αιτούντα σχετικά με την πορεία μιας αίτησης·
- ε) εάν οι αρμόδιες αρχές ενός Μέρους απαιτούν πρόσθετες πληροφορίες από κάποιον αιτούντα προκειμένου να διεκπεραιώσουν την αίτηση, καταβάλλουν κάθε δυνατή προσπάθεια να ενημερώσουν τον αιτούντα χωρίς περιττή καθυστέρηση·
- στ) οι αρμόδιες αρχές κάθε Μέρους ενημερώνουν εγκαίρως τον αιτούντα για την έκβαση της αίτησης μετά τη λήψη απόφασης·
- ζ) εάν μια αίτηση εγκριθεί, οι αρμόδιες αρχές κάθε Μέρους πληροφορούν τον αιτούντα σχετικά με τη διάρκεια διαμονής και τους υπόλοιπους σχετικούς όρους και προϋποθέσεις·
- η) εάν μια αίτηση απορριφθεί, οι αρμόδιες αρχές του Μέρους, κατόπιν αιτήματος ή με δική τους πρωτοβουλία, προωθούν στον αιτούντα πληροφορίες σχετικά με τυχόν διαθέσιμες διαδικασίες επανεξέτασης και προσφυγής· και
- θ) κάθε Μέρος επιδιώκει να λαμβάνει και να διεκπεραιώνει τις αιτήσεις σε ηλεκτρονική μορφή.

## ΑΡΘΡΟ 2

Πρόσθετες διαδικαστικές υποχρεώσεις που ισχύουν για τα ενδοεταιρικά μετατιθέμενα πρόσωπα και τον/την σύντροφο, τα παιδιά και τα μέλη της οικογένειάς τους<sup>1</sup>

1. Οι αρμόδιες αρχές κάθε Μέρους εκδίδουν απόφαση σχετικά με αίτηση εισόδου ενδοεταιρικά μετατιθέμενου προσώπου ή προσωρινής διαμονής ή την ανανέωσή της και κοινοποιούν την απόφαση εγγράφως στον αιτούντα, σύμφωνα με τις διαδικασίες κοινοποίησης του εθνικού δικαίου, το ταχύτερο δυνατό και το πολύ εντός 90 ημερών μετά την ημερομηνία υποβολής της πλήρους αίτησης.
2. Εάν οι πληροφορίες ή τα δικαιολογητικά που παρέχονται προς υποστήριξη της αίτησης είναι ελλιπή, οι οικείες αρμόδιες αρχές καταβάλλουν προσπάθειες να ενημερώσουν τον αιτούντα, εντός ευλόγου χρονικού διαστήματος, για τις συμπληρωματικές πληροφορίες που απαιτούνται και ορίσουν εύλογη προθεσμία υποβολής τους. Η περίοδος που αναφέρεται στην παράγραφο 1 αναστέλλεται έως ότου οι αρμόδιες αρχές λάβουν τις απαιτούμενες συμπληρωματικές πληροφορίες.
3. Η Ένωση διευρύνει και στα μέλη της οικογένειας φυσικών προσώπων του Ηνωμένου Βασιλείου τα οποία μετατίθενται ενδοεταιρικά στην Ένωση, το δικαίωμα εισόδου και προσωρινής διαμονής που παρέχεται σε μέλη της οικογένειας ενδοεταιρικά μετατιθέμενου προσώπου δυνάμει του άρθρου 19 της οδηγίας 2014/66/ΕΕ του Ευρωπαϊκού Κοινοβουλίου και του Συμβουλίου<sup>2</sup>.

---

<sup>1</sup> Οι παράγραφοι 1, 2 και 3 δεν ισχύουν για τα κράτη μέλη που δεν υπάγονται στην εφαρμογή της οδηγίας 2014/66/ΕΕ του Ευρωπαϊκού Κοινοβουλίου και του Συμβουλίου, της 15ης Μαΐου 2014, σχετικά με τις προϋποθέσεις εισόδου και διαμονής υπηκόων τρίτων χωρών στο πλαίσιο ενδοεταιρικής μετάθεσης (ΕΕ ΕΕ L 157 της 27.5.2014, σ. 1) («οδηγία για την ενδοεταιρική μετάθεση»).

<sup>2</sup> Οδηγία 2014/66/ΕΕ του Ευρωπαϊκού Κοινοβουλίου και του Συμβουλίου, της 15ης Μαΐου 2014, σχετικά με τις προϋποθέσεις εισόδου και διαμονής υπηκόων τρίτων χωρών στο πλαίσιο ενδοεταιρικής μετάθεσης (ΕΕ ΕΕ L 157 της 27.5.2014).

4. Το Ηνωμένο Βασίλειο επιτρέπει την είσοδο και την προσωρινή διαμονή των συντρόφων και των εξαρτώμενων τέκνων των ενδοεταρικών μετατιθέμενων προσώπων, όπως επιτρέπεται βάσει των κανόνων μετανάστευσης του Ηνωμένου Βασιλείου.
  
  5. Το Ηνωμένο Βασίλειο επιτρέπει στους συντρόφους και τα εξαρτώμενα τέκνα των ενδοεταρικών μετατιθέμενων προσώπων που αναφέρονται στην παράγραφο 4 να εργάζονται για όσο διάστημα διαρκεί η θεώρησή τους ασκώντας μισθωτή ή μη μισθωτή δραστηριότητα και δεν απαιτεί από τα εν λόγω άτομα τη λήψη άδειας εργασίας.
-

**ΠΑΡΑΡΤΗΜΑ 24****ΚΑΤΕΥΘΥΝΤΗΡΙΕΣ ΓΡΑΜΜΕΣ ΓΙΑ ΡΥΘΜΙΣΕΙΣ  
ΣΧΕΤΙΚΑ ΜΕ ΤΗΝ ΑΝΑΓΝΩΡΙΣΗ ΤΩΝ ΕΠΑΓΓΕΛΜΑΤΙΚΩΝ ΠΡΟΣΟΝΤΩΝ****ΕΝΟΤΗΤΑ Α****ΓΕΝΙΚΕΣ ΔΙΑΤΑΞΕΙΣ****Εισαγωγή**

1. Το παρόν παράρτημα περιέχει κατευθυντήριες γραμμές για τις ρυθμίσεις σχετικά με τους όρους αναγνώρισης των επαγγελματικών προσόντων («ρυθμίσεις»), όπως προβλέπεται στο άρθρο 158 της παρούσας συμφωνίας.
2. Βάσει του άρθρου 158 της παρούσας συμφωνίας, αυτές οι κατευθυντήριες γραμμές λαμβάνονται υπόψη κατά την εκπόνηση κοινών συστάσεων από επαγγελματικούς φορείς ή αρχές των μερών («κοινές συστάσεις»).
3. Οι κατευθυντήριες γραμμές είναι μη δεσμευτικές, μη εξαντλητικές και δεν τροποποιούν ούτε επηρεάζουν τα δικαιώματα και τις υποχρεώσεις των μερών βάσει της παρούσας συμφωνίας. Καθορίζουν το τυπικό περιεχόμενο των ρυθμίσεων και παρέχουν γενικές ενδείξεις όσον αφορά την οικονομική αξία μιας ρύθμισης και τη συμβατότητα των αντίστοιχων καθεστώτων επαγγελματικών προσόντων.



4. Όλα τα στοιχεία των παρουσών κατευθυντήριων γραμμών ενδέχεται να μην είναι συναφή σε όλες τις περιπτώσεις και οι επαγγελματικοί φορείς και οι αρχές έχουν την ελευθερία να συμπεριλάβουν στις κοινές συστάσεις τους οποιοδήποτε άλλο στοιχείο θεωρούν συναφές για τις ρυθμίσεις του επαγγέλματος και τις οικείες επαγγελματικές δραστηριότητες, σύμφωνα με την παρούσα συμφωνία.
5. Οι κατευθυντήριες γραμμές θα πρέπει να λαμβάνονται υπόψη από το συμβούλιο εταιρικής σχέσης όταν αποφασίζει εάν θα αναπτύξει και θα εγκρίνει ρυθμίσεις. Δεν θίγουν την επανεξέταση, από το συμβούλιο εταιρικής σχέσης, της συνάφειας των κοινών συστάσεων με τον τίτλο II του πρώτου τομέα του δεύτερου μέρους της παρούσας συμφωνίας, ούτε τη διακριτική του ευχέρεια να λαμβάνει υπόψη τα στοιχεία τα οποία θεωρεί σχετικά, συμπεριλαμβανομένων εκείνων που περιέχονται σε κοινές συστάσεις.

#### ΕΝΟΤΗΤΑ Β:

##### ΜΟΡΦΗ ΚΑΙ ΠΕΡΙΕΧΟΜΕΝΟ ΡΥΘΜΙΣΗΣ

6. Στην παρούσα ενότητα καθορίζεται το τυπικό περιεχόμενο μιας ρύθμισης, μέρος του οποίου δεν εμπίπτει στην αρμοδιότητα των επαγγελματικών φορέων ή αρχών που καταρτίζουν κοινές συστάσεις. Ωστόσο, οι πτυχές αυτές αποτελούν χρήσιμες πληροφορίες που πρέπει να λαμβάνονται υπόψη κατά την κατάρτιση κοινών συστάσεων, ώστε να προσαρμόζονται καλύτερα στο πιθανό πεδίο εφαρμογής μιας ρύθμισης.

7. Θέματα που εξετάζονται ειδικά στην παρούσα συμφωνία και εφαρμόζονται ως προς τις ρυθμίσεις (όπως το γεωγραφικό πεδίο εφαρμογής μιας ρύθμισης, η αλληλεπίδρασή της με προγραμματισμένα μη συμμορφούμενα μέτρα, το σύστημα επίλυσης διαφορών, οι μηχανισμοί προσφυγής, οι μηχανισμοί παρακολούθησης και επανεξέτασης της ρύθμισης) δεν θα πρέπει να αντιμετωπίζονται με κοινές συστάσεις.
8. Μια ρύθμιση μπορεί να ορίζει διαφορετικούς μηχανισμούς για την αναγνώριση επαγγελματικών προσόντων σε ένα Μέρος. Μπορεί επίσης να περιορίζεται, αλλά όχι απαραίτητα, στον καθορισμό του πεδίου εφαρμογής της ρύθμισης, των διαδικαστικών διατάξεων, των αποτελεσμάτων της αναγνώρισης και των πρόσθετων απαιτήσεων, καθώς και της διαχείρισης των διοικητικών ρυθμίσεων.
9. Ρύθμιση που εγκρίνεται από το συμβούλιο εταιρικής σχέσης θα πρέπει να αντικατοπτρίζει τον βαθμό διακριτικής ευχέρειας που προορίζεται να παρέχεται στις αρμόδιες αρχές που αποφασίζουν σχετικά με την αναγνώριση.

#### Πεδίο εφαρμογής ρύθμισης

10. Η ρύθμιση θα πρέπει να καθορίζει:
  - α) το συγκεκριμένο νομοθετικά κατοχυρωμένο επάγγελμα ή επαγγέλματα, τον σχετικό επαγγελματικό τίτλο ή τίτλους και τη δραστηριότητα ή το σύνολο δραστηριοτήτων που εμπίπτουν στο πεδίο άσκησης του νομοθετικά κατοχυρωμένου επαγγέλματος και στα δύο μέρη σε αμφότερα τα μέρη («πεδίο άσκησης»)· και
  - β) το κατά πόσον καλύπτει την αναγνώριση επαγγελματικών προσόντων για σκοπούς πρόσβασης σε επαγγελματικές δραστηριότητες για ορισμένο ή αόριστο χρόνο.

## Προϋποθέσεις αναγνώρισης

11. Η ρύθμιση μπορεί να προσδιορίζει ιδίως:

- α) τα επαγγελματικά προσόντα που απαιτούνται για την αναγνώριση στο πλαίσιο της ρύθμισης (για παράδειγμα τίτλοι εκπαίδευσης, επαγγελματική πείρα ή άλλη βεβαίωση επάρκειας)·
- β) τον βαθμό διακριτικής ευχέρειας που διατηρούν οι αρχές αναγνώρισης κατά την αξιολόγηση των αιτήσεων αναγνώρισης των εν λόγω προσόντων· και
- γ) τις διαδικασίες για την αντιμετώπιση των διαφορών και των κενών μεταξύ των επαγγελματικών προσόντων και τα μέσα για τη γεφύρωση των διαφορών, συμπεριλαμβανομένης της δυνατότητας επιβολής τυχόν αντισταθμιστικών μέτρων ή άλλων σχετικών όρων και περιορισμών.

## Διαδικαστικές διατάξεις

12. Η ρύθμιση θα πρέπει να καθορίζει:

- α) τα απαιτούμενα έγγραφα και τον τρόπο υποβολής τους (για παράδειγμα, με ηλεκτρονικά ή άλλα μέσα, το κατά πόσον θα πρέπει να συνοδεύονται από μεταφράσεις ή βεβαιώσεις γνησιότητας κ.λπ.)·
- β) τα στάδια και τις διαδικασίες της διαδικασίας αναγνώρισης, συμπεριλαμβανομένων εκείνων που αφορούν πιθανά αντισταθμιστικά μέτρα, τις αντίστοιχες υποχρεώσεις και χρονοδιαγράμματα· και
- γ) τη διαθεσιμότητα των πληροφοριών που αφορούν όλες τις πτυχές των διαδικασιών και των απαιτήσεων αναγνώρισης.

## Αποτελέσματα της αναγνώρισης και πρόσθετες απαιτήσεις

13. Η ρύθμιση μπορεί να περιλαμβάνει διατάξεις σχετικά με τα αποτελέσματα της αναγνώρισης (καθώς και σχετικά με τους διάφορους τρόπους παροχής, εφόσον είναι σκόπιμο).
14. Η ρύθμιση μπορεί να περιγράφει τυχόν πρόσθετες απαιτήσεις για την αποτελεσματική άσκηση του νομοθετικά κατοχυρωμένου επαγγέλματος στο μέρος υποδοχής. Οι απαιτήσεις αυτές μπορούν να περιλαμβάνουν:
  - α) απαιτήσεις εγγραφής στις τοπικές αρχές·
  - β) κατάλληλες γλωσσικές δεξιότητες·
  - γ) απόδειξη εντιμότητας·
  - δ) συμμόρφωση με τις απαιτήσεις του μέρους υποδοχής όσον αφορά τη χρήση διακριτικών τίτλων ή εταιρικών επωνυμιών·
  - ε) συμμόρφωση με τους κανόνες δεοντολογίας, ανεξαρτησίας και επαγγελματικής δεοντολογίας του μέρους υποδοχής·
  - στ) απαίτηση ασφάλισης επαγγελματικής ευθύνης·
  - ζ) κανόνες σχετικά με πειθαρχικά μέτρα, με την οικονομική ευθύνη και με την επαγγελματική ευθύνη· και
  - η) απαιτήσεις για συνεχή επαγγελματική εξέλιξη.

## Διαχείριση της ρύθμισης

15. Η ρύθμιση θα πρέπει να καθορίζει τους όρους υπό τους οποίους μπορεί να αναθεωρηθεί ή να ανακληθεί, καθώς και τα αποτελέσματα τυχόν αναθεώρησης ή ανάκλησης. Μπορεί επίσης να εξεταστεί η συμπερίληψη διατάξεων σχετικά με τα αποτελέσματα κάθε προηγουμένως χορηγηθείσας αναγνώρισης.

## ΕΝΟΤΗΤΑ Γ

## ΟΙΚΟΝΟΜΙΚΗ ΑΞΙΑ ΣΚΟΠΟΥΜΕΝΗΣ ΡΥΘΜΙΣΗΣ

16. Σύμφωνα με το άρθρο 158 παράγραφος 2 της παρούσας συμφωνίας, οι κοινές συστάσεις υποστηρίζονται με τεκμηριωμένη αξιολόγηση για την οικονομική αξία μιας σκοπούμενης ρύθμισης. Αυτό μπορεί να συνίσταται σε αξιολόγηση των οικονομικών οφελών που αναμένεται να αποφέρει μια ρύθμιση στις οικονομίες αμοτέρων των μερών. Η εν λόγω αξιολόγηση μπορεί να βοηθήσει το συμβούλιο εταιρικής σχέσης κατά την κατάρτιση και την έγκριση μιας ρύθμισης.
17. Πτυχές όπως το υφιστάμενο επίπεδο ανοίγματος της αγοράς, οι ανάγκες του κλάδου παραγωγής, οι τάσεις και οι εξελίξεις της αγοράς, οι προσδοκίες και οι απαιτήσεις των πελατών και οι επιχειρηματικές ευκαιρίες αποτελούν χρήσιμα προς τούτο στοιχεία.
18. Η αξιολόγηση δεν απαιτείται να αποτελεί πλήρη και λεπτομερή οικονομική ανάλυση, αλλά θα πρέπει να διευκρινίζει το συμφέρον του επαγγέλματος ως προς τη θέσπιση της ρύθμισης, καθώς και τα αναμενόμενα οφέλη που θα προκύπτουν απ' αυτήν για τα μέρη.

## ΕΝΟΤΗΤΑ Δ

## ΣΥΜΒΑΤΟΤΗΤΑ ΤΩΝ ΑΝΤΙΣΤΟΙΧΩΝ ΚΑΘΕΣΤΩΤΩΝ ΕΠΑΓΓΕΛΜΑΤΙΚΩΝ ΠΡΟΣΟΝΤΩΝ

19. Σύμφωνα με το άρθρο 158 παράγραφος 2 της παρούσας συμφωνίας, οι κοινές συστάσεις υποστηρίζονται με τεκμηριωμένη αξιολόγηση για τη συμβατότητα των αντίστοιχων καθεστώτων επαγγελματικών προσόντων. Η εν λόγω αξιολόγηση μπορεί να βοηθήσει το συμβούλιο εταιρικής σχέσης κατά την κατάρτιση και την έγκριση μιας ρύθμισης.
20. Η ακόλουθη διαδικασία αποσκοπεί στην παροχή κατευθύνσεων προς επαγγελματικούς φορείς και αρχές κατά την αξιολόγηση της συμβατότητας των αντίστοιχων επαγγελματικών προσόντων και δραστηριοτήτων με σκοπό την απλούστευση και τη διευκόλυνση της αναγνώρισης των επαγγελματικών προσόντων.

Πρώτο στάδιο: Αξιολόγηση του πεδίου άσκησης και των επαγγελματικών προσόντων που απαιτούνται για την άσκηση του νομοθετικά κατοχυρωμένου επαγγέλματος σε κάθε μέρος.

21. Η αξιολόγηση του πεδίου άσκησης και των επαγγελματικών προσόντων που απαιτούνται για την άσκηση νομοθετικά κατοχυρωμένου επαγγέλματος σε καθένα από τα μέρη θα πρέπει να βασίζεται σε όλες τις σχετικές πληροφορίες.
22. Θα πρέπει να προσδιορίζονται τα ακόλουθα στοιχεία:
  - α) δραστηριότητες ή σύνολα δραστηριοτήτων που καλύπτονται από το πεδίο άσκησης του νομικά κατοχυρωμένου επαγγέλματος σε κάθε μέρος· και

- β) τα επαγγελματικά προσόντα που απαιτούνται σε κάθε μέρος για την άσκηση του νομοθετικά κατοχυρωμένου επαγγέλματος, τα οποία μπορεί να περιλαμβάνουν οποιοδήποτε από τα ακόλουθα στοιχεία:
- i) την ελάχιστη απαιτούμενη εκπαίδευση, για παράδειγμα, προϋποθέσεις εισόδου, επίπεδο εκπαίδευσης, διάρκεια και περιεχόμενο σπουδών·
  - ii) την ελάχιστη επαγγελματική πείρα που απαιτείται, για παράδειγμα, τον τόπο, τη διάρκεια και τους όρους πρακτικής άσκησης ή την εποπτευόμενη επαγγελματική άσκηση πριν από την εγγραφή, τη λήψη άδειας ή ισοδύναμη κατάσταση·
  - iii) τις εξετάσεις που ολοκληρώθηκαν επιτυχώς, ιδίως τις εξετάσεις επαγγελματικής επάρκειας, και
  - iv) την απόκτηση άδειας ή ισοδύναμου εγγράφου που πιστοποιεί, μεταξύ άλλων, ότι πληρούνται τα απαραίτητα επαγγελματικά προσόντα για την άσκηση του επαγγέλματος.

Δεύτερο στάδιο: Αξιολόγηση της απόκλισης μεταξύ του πεδίου άσκησης ή των επαγγελματικών προσόντων που απαιτούνται για την άσκηση του νομοθετικά κατοχυρωμένου επαγγέλματος σε κάθε μέρος.

23. Η αξιολόγηση της απόκλισης του πεδίου άσκησης ή των επαγγελματικών προσόντων που απαιτούνται για την άσκηση του νομοθετικά κατοχυρωμένου επαγγέλματος σε κάθε μέρος θα πρέπει ιδίως να προσδιορίζει τις σημαντικές αποκλίσεις.

24. Σημαντικές αποκλίσεις στο πεδίο άσκησης μπορεί να υπάρχουν εάν πληρούνται όλες οι ακόλουθες προϋποθέσεις:
- α) μία ή περισσότερες δραστηριότητες που καλύπτονται από νομοθετικά κατοχυρωμένο επάγγελμα στο μέρος υποδοχής δεν καλύπτονται από το αντίστοιχο επάγγελμα στο μέρος προέλευσης·
  - β) οι δραστηριότητες αυτές υπόκεινται σε ειδική κατάρτιση στο μέρος υποδοχής·
  - γ) η κατάρτιση για τις εν λόγω δραστηριότητες στο μέρος υποδοχής καλύπτει θέματα που διαφέρουν σημαντικά από εκείνα που καλύπτονται από τα προσόντα του αιτούντος.
25. Σημαντικές αποκλίσεις στα επαγγελματικά προσόντα που απαιτούνται για την άσκηση νομοθετικά κατοχυρωμένου επαγγέλματος μπορεί να υπάρχουν εάν υπάρχουν αποκλίσεις στις απαιτήσεις των μερών όσον αφορά το επίπεδο, τη διάρκεια ή το περιεχόμενο της εκπαίδευσης που απαιτείται για την άσκηση των δραστηριοτήτων που καλύπτονται από το νομοθετικά κατοχυρωμένο επάγγελμα.

#### Τρίτο στάδιο: Μηχανισμοί αναγνώρισης

26. Ενδέχεται να υπάρχουν διαφορετικοί μηχανισμοί για την αναγνώριση των επαγγελματικών προσόντων, ανάλογα με τις περιστάσεις. Ενδέχεται να υπάρχουν διαφορετικοί μηχανισμοί σε ένα Μέρος.
27. Εάν δεν υπάρχει σημαντική απόκλιση όσον αφορά το πεδίο άσκησης και τα επαγγελματικά προσόντα που απαιτούνται για την άσκηση νομοθετικά κατοχυρωμένου επαγγέλματος, μια ρύθμιση μπορεί να προβλέπει απλούστερη και περισσότερο εξορθολογισμένη διαδικασία αναγνώρισης από ό,τι στην περίπτωση που υπάρχει σημαντική απόκλιση.



28. Εάν υπάρχει σημαντική απόκλιση, η ρύθμιση μπορεί να προβλέπει αντισταθμιστικά μέτρα επαρκή για την αντιμετώπιση αυτής της απόκλισης.
29. Όταν χρησιμοποιούνται αντισταθμιστικά μέτρα με σκοπό τον περιορισμό σημαντικής απόκλισης, αυτά θα πρέπει να είναι αναλογικά προς την απόκλιση την οποία επιδιώκουν να αντιμετωπίσουν. Οποιαδήποτε πρακτική επαγγελματική πείρα ή επίσημα διαπιστευμένη κατάρτιση θα μπορούσε να λαμβάνεται υπόψη για την αξιολόγηση της έκτασης των απαιτούμενων αντισταθμιστικών μέτρων.
30. Ανεξαρτήτως του εάν η απόκλιση είναι σημαντική ή όχι, η ρύθμιση μπορεί να λαμβάνει υπόψη τον βαθμό διακριτικής ευχέρειας που προορίζεται να παρέχεται στις αρμόδιες αρχές που αποφασίζουν σχετικά με τις αιτήσεις αναγνώρισης.
31. Τα αντισταθμιστικά μέτρα μπορούν να λάβουν διάφορες μορφές, όπως:
- α) περίοδος εποπτευόμενης άσκησης νομοθετικά κατοχυρωμένου επαγγέλματος στο μέρος υποδοχής, η οποία ενδεχομένως θα συνοδεύεται από περαιτέρω κατάρτιση, υπό την ευθύνη ειδικευμένου προσώπου και υπό την προϋπόθεση αξιολόγησης που υπόκειται σε κανονιστικές ρυθμίσεις·
  - β) εξετάσεις που διενεργούνται ή αναγνωρίζονται από τις αρμόδιες αρχές του συμβαλλόμενου μέρους υποδοχής για την αξιολόγηση της ικανότητας του αιτούντος να ασκεί νομοθετικά κατοχυρωμένο επάγγελμα στο εν λόγω μέρος· ή
  - γ) προσωρινός περιορισμός του πεδίου άσκησης· ή συνδυασμός αυτών.

32. Η ρύθμιση θα μπορούσε να προβλέπει τη δυνατότητα επιλογής των αιτούντων μεταξύ διαφορετικών αντισταθμιστικών μέτρων, εφόσον αυτό θα μπορούσε να περιορίσει τον διοικητικό φόρτο για τους αιτούντες και τα εν λόγω μέτρα είναι ισοδύναμα.
-

**ΠΑΡΑΡΤΗΜΑ 25****ΔΗΜΟΣΙΕΣ ΣΥΜΒΑΣΕΙΣ****ΕΝΟΤΗΤΑ Α****ΣΧΕΤΙΚΕΣ ΔΙΑΤΑΞΕΙΣ ΤΗΣ ΣΔΣ:**

Άρθρα I έως III, IV.1.a, IV.2 έως IV.7, VI έως XV, XVI.1 έως XVI.3, XVII και XVIII.

**ΕΝΟΤΗΤΑ Β:****ΔΕΣΜΕΥΣΕΙΣ ΟΣΟΝ ΑΦΟΡΑ ΤΗΝ ΠΡΟΣΒΑΣΗ ΣΤΗΝ ΑΓΟΡΑ**

Για τους σκοπούς της παρούσας ενότητας, ως «CPC» νοείται η προσωρινή κεντρική ταξινόμηση προϊόντων (στατιστικά δελτία, σειρά Μ, αριθ. 77, Υπηρεσία Διεθνών Οικονομικών και Κοινωνικών Υποθέσεων, Στατιστική Υπηρεσία των Ηνωμένων Εθνών, Νέα Υόρκη, 1991).

## ΥΠΟΕΝΟΤΗΤΑ Β1:

## Ευρωπαϊκή Ένωση

Σύμφωνα με το άρθρο 277 παράγραφοι 2 και 3 της παρούσας συμφωνίας, ο τίτλος VI του πρώτου τομέα του δεύτερου μέρους της παρούσας συμφωνίας ισχύει, πέραν των συμβάσεων που καλύπτονται από τα παραρτήματα της Ευρωπαϊκής Ένωσης στο προσάρτημα I της ΣΔΣ, για τις συμβάσεις που καλύπτονται από την παρούσα υποενότητα.

Οι σημειώσεις στα παραρτήματα 1 έως 7 της Ευρωπαϊκής Ένωσης στο προσάρτημα I της ΣΔΣ ισχύουν και για τις συμβάσεις που καλύπτονται από την παρούσα υποενότητα, εκτός αν ορίζεται διαφορετικά στην παρούσα υποενότητα.

Συμβάσεις που καλύπτονται από την παρούσα υποενότητα

1. Πρόσθετοι αναθέτοντες φορείς

Συμβάσεις για εμπορεύματα και υπηρεσίες όπως ορίζονται στα παραρτήματα 4 έως 6 της Ευρωπαϊκής Ένωσης στο προσάρτημα I της ΣΔΣ και στην παράγραφο 2 της παρούσας υποενότητας, από τους ακόλουθους αναθέτοντες φορείς των κρατών μελών:

- α) Όλοι οι αναθέτοντες φορείς των οποίων η σύμβαση καλύπτεται από την οδηγία 2014/25/ΕΕ του Ευρωπαϊκού Κοινοβουλίου και του Συμβουλίου<sup>1</sup> («οδηγία της ΕΕ για τις επιχειρήσεις κοινής ωφέλειας») οι οποίοι είναι αναθέτουσες αρχές (όπως αυτές που καλύπτονται από τα παραρτήματα 1 και 2 στο προσάρτημα Ι της ΣΔΣ) ή δημόσιες επιχειρήσεις<sup>2</sup> και οι οποίες ασκούν μία από τις δραστηριότητές τους:
- i) διάθεση ή εκμετάλλευση σταθερών δικτύων που προορίζονται για την παροχή υπηρεσιών στο κοινό στον τομέα της παραγωγής, της μεταφοράς ή της διανομής αερίου ή θερμότητας ή την τροφοδότηση των εν λόγω δικτύων με αέριο ή θερμότητα· ή
  - ii) οποιοδήποτε συνδυασμό μιας τέτοιας δραστηριότητας με εκείνες που αναφέρονται στο προσάρτημα Ι παράρτημα 3 της ΣΔΣ·
- β) αναθέτοντες φορείς που ανήκουν στον ιδιωτικό τομέα και ασκούν μία από τις δραστηριότητές τους που αναφέρονται στο στοιχείο α) της παρούσας παραγράφου, στο σημείο 1 του παραρτήματος 3 στο προσάρτημα της ΣΔΣ ή οποιοδήποτε συνδυασμό αυτών και δραστηριοποιούνται με βάση ειδικά ή αποκλειστικά δικαιώματα που χορηγούνται από αρμόδια αρχή κράτους μέλους·

---

<sup>1</sup> Οδηγία 2014/25/ΕΕ του Ευρωπαϊκού Κοινοβουλίου και του Συμβουλίου, της 26ης Φεβρουαρίου 2014, σχετικά με τις προμήθειες φορέων που δραστηριοποιούνται στους τομείς του ύδατος, της ενέργειας, των μεταφορών και των ταχυδρομικών υπηρεσιών και την κατάργηση της οδηγίας 2004/17/ΕΚ (ΕΕ L 94 της 28.3.2014, σ. 243).

<sup>2</sup> Σύμφωνα με την οδηγία της ΕΕ για τις επιχειρήσεις κοινής ωφέλειας, δημόσια επιχείρηση είναι κάθε επιχείρηση στην οποία οι αναθέτουσες αρχές μπορούν να ασκούν άμεσα ή έμμεσα κυριαρχική επιρροή, είτε επειδή έχουν κυριότητα ή χρηματοδοτική συμμετοχή είτε λόγω των κανόνων που διέπουν την επιχείρηση.

Η κυριαρχική επιρροή των αναθετουσών αρχών σε μια επιχείρηση τεκμαίρεται όταν οι εν λόγω αρχές, έμμεσα ή άμεσα:

- i) κατέχουν το μεγαλύτερο μέρος του καλυφθέντος κεφαλαίου της επιχείρησης·
- ii) ελέγχουν την πλειονότητα των ψήφων οι οποίες αντιστοιχούν στα μερίδια που έχει εκδώσει η επιχείρηση ή
- iii) μπορούν να διορίζουν περισσότερα από τα μισά μέλη του διοικητικού, διευθυντικού ή εποπτικού οργάνου της επιχείρησης.

όσον αφορά τις συμβάσεις που είναι ίσες ή ανώτερες από τα ακόλουθα όρια:

- 400 000 ΕΤΔ για συμβάσεις εμπορευμάτων και υπηρεσιών,
- 5 000 000 ΕΤΔ για συμβάσεις για κατασκευαστικές υπηρεσίες (CPC 51).

## 2. Πρόσθετες υπηρεσίες

Συμβάσεις για τις ακόλουθες υπηρεσίες, επιπλέον των υπηρεσιών που αναφέρονται βάσει του παραρτήματος 5 της Ευρωπαϊκής Ένωσης στο προσάρτημα Ι της ΣΔΣ για τους φορείς που καλύπτονται από τα παραρτήματα 1 έως 3 της Ευρωπαϊκής Ένωσης στο προσάρτημα Ι της ΣΔΣ ή από την παράγραφο 1 της παρούσας υποενότητας:

- Υπηρεσίες ξενοδοχείων και εστιατορίων (CPC 641)·
- Υπηρεσίες παροχής τροφίμων (CPC 642)·
- Υπηρεσίες παροχής ποτών (CPC 643)·
- Συναφείς υπηρεσίες τηλεπικοινωνιών (CPC 754)·
- Κτηματομεσιτικές υπηρεσίες έναντι αμοιβής ή βάσει σύμβασης (CPC 8220)·
- Άλλες υπηρεσίες προς επιχειρήσεις (CPC 87901, 87903, 87905 έως 87907)·
- Υπηρεσίες εκπαίδευσης (CPC 92).

## Σημειώσεις:

1. Οι συμβάσεις υπηρεσιών ξενοδοχείων και εστιατορίων (CPC 641), υπηρεσιών παροχής τροφίμων (CPC 642), υπηρεσιών παροχής ποτών (CPC 643) και υπηρεσιών εκπαίδευσης (CPC 92) περιλαμβάνονται στο καθεστώς εθνικής μεταχείρισης για τους προμηθευτές και τους παρόχους υπηρεσιών του Ηνωμένου Βασιλείου υπό την προϋπόθεση ότι η αξία τους ισούται με ή υπερβαίνει τα 750 000 EUR όταν οι συμβάσεις αυτές συνάπτονται από αναθέτοντες φορείς υπαγόμενους στα παραρτήματα 1 και 2 της Ευρωπαϊκής Ένωσης στο προσάρτημα I της ΣΔΣ και ότι η αξία τους ισούται με ή υπερβαίνει το ποσό του 1 000 000 EUR όταν οι εν λόγω συμβάσεις συνάπτονται από αναθέτοντες φορείς που καλύπτονται από το παράρτημα 3 της Ευρωπαϊκής Ένωσης στο προσάρτημα I της ΣΔΣ ή από αναθέτοντες φορείς που καλύπτονται από την παράγραφο 1 της παρούσας υποενότητας.
2. Η τροφοδότηση με αέριο ή θερμότητα δικτύων που προορίζονται να παρέχουν υπηρεσίες στο κοινό από αναθέτοντα φορέα που δεν είναι αναθέτουσα αρχή, δεν θεωρείται δραστηριότητα κατά την έννοια της παρούσας υποενότητας ζόταν:
  - α) το αέριο ή η θερμότητα παράγεται από τον ενδιαφερόμενο φορέα διότι η κατανάλωσή του είναι αναγκαία για την άσκηση δραστηριότητας άλλης από εκείνες που αναφέρονται στην παρούσα υποενότητα ή στις παραγράφους α) έως στ) του παραρτήματος 3 της Ευρωπαϊκής Ένωσης στο προσάρτημα I της ΣΔΣ· και
  - β) η τροφοδότηση του δημόσιου δικτύου αποβλέπει μόνο στην οικονομική εκμετάλλευση της παραγωγής αυτής και αντιστοιχεί το πολύ στο 20 % του κύκλου εργασιών του φορέα, με βάση τον μέσο όρο των τριών τελευταίων ετών συμπεριλαμβανομένου του τρέχοντος έτους.

3. Ο τίτλος VI του πρώτου τομέα του δεύτερου μέρους της παρούσας συμφωνίας και το παρόν παράρτημα δεν καλύπτουν τις συμβάσεις των ακόλουθων υπηρεσιών:
- α) υπηρεσίες για την ανθρώπινη υγεία (CPC 931)·
  - β) διοικητικές υπηρεσίες υγειονομικής περίθαλψης (CPC 91122)· και
  - γ) παροχή υπηρεσιών νοσηλευτικού προσωπικού και παροχή υπηρεσιών ιατρικού προσωπικού (CPC 87206 και CPC 87209).

## ΥΠΟΕΝΟΤΗΤΑ Β2

### Ηνωμένο Βασίλειο

Σύμφωνα με το άρθρο 277 παράγραφοι 2 και 3 της παρούσας συμφωνίας, ο τίτλος VI του πρώτου τομέα του δεύτερου μέρους της παρούσας συμφωνίας ισχύει, πέραν των συμβάσεων που καλύπτονται από το άρθρο II της ΣΔΣ, για τις συμβάσεις που καλύπτονται από την παρούσα υποενότητα

Οι σημειώσεις στα παραρτήματα 1 έως 7 του Ηνωμένου Βασιλείου στο προσάρτημα I της ΣΔΣ ισχύουν και για τις συμβάσεις που καλύπτονται από την παρούσα υποενότητα, εκτός αν ορίζεται διαφορετικά στην παρούσα υποενότητα.



Συμβάσεις που καλύπτονται από την παρούσα υποενότητα

1. Πρόσθετοι αναθέτοντες φορείς

Συμβάσεις για εμπορεύματα και υπηρεσίες όπως ορίζονται στα παραρτήματα 4 έως 6 του Ηνωμένου Βασιλείου στο προσάρτημα I της ΣΔΣ και στην παράγραφο 2 της παρούσας ενότητας, από τους ακόλουθους αναθέτοντες φορείς του Ηνωμένου Βασιλείου:

- α) Όλοι οι αναθέτοντες φορείς των οποίων η σύμβαση καλύπτεται από τους κανονισμούς του 2016 περί συμβάσεων υπηρεσιών κοινής ωφελείας της Αγγλίας, Ουαλίας και Βόρειας Ιρλανδίας (Utilities Contracts Regulations 2016) και τους κανονισμούς του 2016 περί συμβάσεων υπηρεσιών κοινής ωφελείας της Σκωτίας [Utilities Contracts (Scotland) Regulations 2016] οι οποίοι είναι αναθέτουσες αρχές (όπως αυτές που καλύπτονται από τα παραρτήματα 1 και 2 στο προσάρτημα I της ΣΔΣ) ή δημόσιες επιχειρήσεις (βλ. Σημείωση 1) και οι οποίες ασκούν μία από τις δραστηριότητές τους:
  - i) διάθεση ή εκμετάλλευση σταθερών δικτύων που προορίζονται για την παροχή υπηρεσιών στο κοινό στον τομέα της παραγωγής, της μεταφοράς ή της διανομής αερίου ή θερμότητας ή την τροφοδότηση των εν λόγω δικτύων με αέριο ή θερμότητα ή
  - ii) οποιονδήποτε συνδυασμό μιας τέτοιας δραστηριότητας με εκείνες που αναφέρονται στο προσάρτημα I παράρτημα 3 της ΣΔΣ·
- β) Αναθέτοντες φορείς που ανήκουν στον ιδιωτικό τομέα και ασκούν μία από τις δραστηριότητές τους που αναφέρονται στο στοιχείο α) της παρούσας παραγράφου, στο σημείο 1 του παραρτήματος 3 στο προσάρτημα της ΣΔΣ ή οποιονδήποτε συνδυασμό αυτών και δραστηριοποιούνται με βάση ειδικά ή αποκλειστικά δικαιώματα που χορηγούνται από αρμόδια αρχή του Ηνωμένου Βασιλείου·

όσον αφορά τις συμβάσεις που είναι ίσες ή ανώτερες από τα ακόλουθα όρια:

- 400 000 ΕΤΔ για συμβάσεις εμπορευμάτων και υπηρεσιών,
- 5 000 000 ΕΤΔ για συμβάσεις για κατασκευαστικές υπηρεσίες (CPC 51).

Σημειώσεις της παραγράφου 1:

1. Σύμφωνα με τους κανονισμούς του 2016 περί συμβάσεων υπηρεσιών κοινής ωφελείας της Αγγλίας, Ουαλίας και Βόρειας Ιρλανδίας (Utilities Contracts Regulations 2016), δημόσια επιχείρηση είναι κάθε επιχείρηση στην οποία οι αναθέτουσες αρχές μπορούν να ασκούν άμεσα ή έμμεσα κυριαρχική επιρροή επειδή:
  - α) έχουν κυριότητα της επιχείρησης αυτής·
  - β) έχουν χρηματοδοτική συμμετοχή στην εν λόγω επιχείρηση· ή
  - γ) λόγω των κανόνων που διέπουν την επιχείρηση αυτή.
2. Σύμφωνα με τους κανονισμούς του 2016 περί συμβάσεων υπηρεσιών κοινής ωφελείας της Σκωτίας [Utilities Contracts (Scotland) Regulations 2016], δημόσια επιχείρηση είναι ένα πρόσωπο στο οποίο οι αναθέτουσες αρχές μπορούν να ασκούν άμεσα ή έμμεσα κυριαρχική επιρροή λόγω ενός ή περισσότερων δυνάμει ενός ή περισσότερων από τα ακόλουθα:
  - α) επειδή έχουν κυριότητα του προσώπου αυτού·
  - β) επειδή έχουν χρηματοδοτική συμμετοχή στο εν λόγω πρόσωπο·

γ) λόγω των δικαιωμάτων που τους έχουν χορηγηθεί βάσει κανόνων που διέπουν το εν λόγω πρόσωπο.

3. Σύμφωνα τόσο με τους κανονισμούς του 2016 περί συμβάσεων υπηρεσιών κοινής ωφελείας της Αγγλίας, Ουαλίας και Βόρειας Ιρλανδίας όσο και με τους κανονισμούς του 2016 περί συμβάσεων υπηρεσιών κοινής ωφελείας της Σκωτίας, η κυριαρχική επιρροή εκ μέρους των αναθετουσών αρχών τεκμαίρεται σε οποιαδήποτε από τις ακόλουθες περιπτώσεις στις οποίες οι εν λόγω αρχές, άμεσα ή έμμεσα:

α) κατέχουν το μεγαλύτερο μέρος του καλυφθέντος κεφαλαίου της επιχείρησης·

β) ελέγχουν την πλειονότητα των ψήφων οι οποίες αντιστοιχούν σε μετοχές που έχει εκδώσει η επιχείρηση·

γ) μπορούν να διορίζουν περισσότερα από τα μισά μέλη του διοικητικού, διευθυντικού ή εποπτικού οργάνου της επιχείρησης.

## 2. Πρόσθετες υπηρεσίες

Συμβάσεις για τις ακόλουθες υπηρεσίες, επιπλέον των υπηρεσιών που αναφέρονται βάσει του παραρτήματος 5 του Ηνωμένου Βασιλείου στο προσάρτημα I της ΣΔΣ για τους φορείς που καλύπτονται από τα παραρτήματα 1 έως 3 του Ηνωμένου Βασιλείου στο προσάρτημα I της ΣΔΣ ή από την παράγραφο 1 της παρούσας υποενότητας:

- Υπηρεσίες ξενοδοχείων και εστιατορίων (CPC 641)·
- Υπηρεσίες παροχής τροφίμων (CPC 642)·
- Υπηρεσίες παροχής ποτών (CPC 643)·

- Συναφείς υπηρεσίες τηλεπικοινωνιών (CPC 754)·
- Κτηματομεσιτικές υπηρεσίες έναντι αμοιβής ή βάσει σύμβασης (CPC 8220)·
- Άλλες υπηρεσίες προς επιχειρήσεις (CPC 87901, 87903, 87905 έως 87907)·
- Υπηρεσίες εκπαίδευσης (CPC 92).

#### Σημειώσεις:

1. Οι συμβάσεις υπηρεσιών ξενοδοχείων και εστιατορίων (CPC 641), υπηρεσιών παροχής τροφίμων (CPC 642), υπηρεσιών παροχής ποτών (CPC 643) και υπηρεσιών εκπαίδευσης (CPC 92) περιλαμβάνονται στο καθεστώς εθνικής μεταχείρισης για τους προμηθευτές και τους παρόχους υπηρεσιών της Ευρωπαϊκής Ένωσης υπό την προϋπόθεση ότι η αξία τους ισούται με ή υπερβαίνει τις 663 540 GBP όταν οι συμβάσεις αυτές συνάπτονται από αναθέτοντες φορείς υπαγόμενους στα παραρτήματα 1 και 2 του Ηνωμένου Βασιλείου στο προσάρτημα I της ΣΔΣ και ότι η αξία τους ισούται με ή υπερβαίνει το ποσό των 884 720 GBP όταν οι εν λόγω συμβάσεις συνάπτονται από αναθέτοντες φορείς που καλύπτονται από το παράρτημα 3 του Ηνωμένου Βασιλείου στο προσάρτημα I της ΣΔΣ ή από αναθέτοντες φορείς που καλύπτονται από την παράγραφο 1 της παρούσας ενότητας.
2. Η τροφοδότηση με αέριο ή θερμότητα δικτύων που προορίζονται να παρέχουν υπηρεσίες στο κοινό από αναθέτοντα φορέα που δεν είναι αναθέτουσα αρχή, δεν θεωρείται δραστηριότητα κατά την έννοια της παρούσας ενότητας, όταν:

- α) το αέριο ή η θερμότητα παράγεται από τον ενδιαφερόμενο φορέα διότι η κατανάλωσή του είναι αναγκαία για την άσκηση δραστηριότητας άλλης από εκείνες που αναφέρονται στην παρούσα ενότητα ή στις παραγράφους α) έως στ) του παραρτήματος 3 του Ηνωμένου Βασιλείου στο προσάρτημα I της ΣΔΣ· και
  - β) η τροφοδότηση του δημόσιου δικτύου αποβλέπει μόνο στην οικονομική εκμετάλλευση της παραγωγής αυτής και αντιστοιχεί το πολύ στο 20 % του κύκλου εργασιών του φορέα, με βάση τον μέσο όρο των τριών τελευταίων ετών συμπεριλαμβανομένου του τρέχοντος έτους.
3. Ο τίτλος VI του πρώτου τομέα του δεύτερου μέρους της παρούσας συμφωνίας και το παρόν παράρτημα δεν καλύπτουν τις συμβάσεις των ακόλουθων υπηρεσιών:
- α) υπηρεσίες για την ανθρώπινη υγεία (CPC 931)·
  - β) διοικητικές υπηρεσίες υγειονομικής περίθαλψης (CPC 91122)· και
  - γ) παροχή υπηρεσιών νοσηλευτικού προσωπικού και παροχή υπηρεσιών ιατρικού προσωπικού (CPC 87206 και CPC 87209).
-

**ΠΑΡΑΡΤΗΜΑ 26****ΚΑΤΑΛΟΓΟΙ ΕΝΕΡΓΕΙΑΚΩΝ ΑΓΑΘΩΝ, ΥΔΡΟΓΟΝΑΝΘΡΑΚΩΝ ΚΑΙ ΠΡΩΤΩΝ ΥΛΩΝ****ΚΑΤΑΛΟΓΟΣ ΕΝΕΡΓΕΙΑΚΩΝ ΑΓΑΘΩΝ ΑΝΑ ΚΩΔΙΚΟ ΕΣ**

- Φυσικό αέριο, συμπεριλαμβανομένου του υγροποιημένου φυσικού αερίου και του υγροποιημένου πετρελαϊκού αερίου (υγραέριο – LPG) (κωδικός ΕΣ 27.11)
- Ηλεκτρική ενέργεια (κωδικός ΕΣ 27.16)
- Αργό πετρέλαιο και προϊόντα πετρελαίου (κωδικός ΕΣ 27.09 – 27.10, 27.13-27.15)
- Στερεά καύσιμα (κωδικός ΕΣ 27.01, κωδικός ΕΣ 27.02, κωδικός ΕΣ 27.04)
- Καυσόξυλα και ξυλοκάρβουνα (κωδικός ΕΣ 44.01 και κωδικός ΕΣ 44.02 προϊόντα που χρησιμοποιούνται για την παραγωγή ενέργειας)
- Βιοαέριο (κωδικός ΕΣ 38.25)

**ΚΑΤΑΛΟΓΟΣ ΥΔΡΟΓΟΝΑΝΘΡΑΚΩΝ ΑΝΑ ΚΩΔΙΚΟ ΕΣ**

- Αργό πετρέλαιο (κωδικός ΕΣ 27.09)
- Φυσικό αέριο (κωδικός ΕΣ 27.11)

## ΚΑΤΑΛΟΓΟΣ ΠΡΩΤΩΝ ΥΛΩΝ ΑΝΑ ΚΕΦΑΛΑΙΟ ΕΣ

Κεφάλαιο	Κλάση
25	Αλάτι, θείο, γαίες και πέτρες, γύψος, ασβέστης και τσιμέντα
26	Μεταλλεύματα, σκουριές και τέφρες με εξαίρεση τα μεταλλεύματα ουρανίου ή θορίου και τα εμπλουτισμένα απ' αυτά (κωδικός ΕΣ 26.12)
27	Ορυκτά καύσιμα, ορυκτά λάδια και προϊόντα της απόσταξης αυτών· ασφαλτώδεις ύλες· κεριά ορυκτά
28	Ανόργανα χημικά προϊόντα· ενώσεις ανόργανες ή οργανικές πολύτιμων μετάλλων, των μετάλλων των σπανίων γαιών· των ραδιενεργών στοιχείων ή των ισοτόπων, εκτός από τα ραδιενεργά στοιχεία και ραδιενεργά ισότοπα (στα οποία περιλαμβάνονται και τα χημικά στοιχεία και ισότοπα σχάσιμα και γόνιμα) και οι ενώσεις τους· μείγματα και κατάλοιπα που περιέχουν τα προϊόντα αυτά (κωδικός ΕΣ 28.44)· και ισότοπα άλλα από εκείνα της κλάσης 28.44· ανόργανες ή οργανικές ενώσεις τους, καθορισμένης ή μη χημικής σύστασης (κωδικός ΕΣ 28.45)
29	Οργανικά χημικά προϊόντα
31	Λιπάσματα
71	Μαργαριτάρια φυσικά ή από καλλιέργεια, πολύτιμες και ημιπολύτιμες πέτρες ή παρόμοια, πολύτιμα μέταλλα, μέταλλα επιστρωμένα με πολύτιμα μέταλλα και τεχνουργήματα από τις ύλες αυτές, εκτός από τα μαργαριτάρια φυσικά ή από καλλιέργεια, έστω και κατεργασμένα ή ταιριασμένα αλλά όχι σε αρμαθιές, ούτε δεμένα σε κόσμημα· μαργαριτάρια φυσικά ή από καλλιέργεια, σε αρμαθιές προσωρινά για την ευκολία της μεταφοράς (κωδικός ΕΣ 7101)
72	Χυτοσίδηρος, σίδηρος και χάλυβας
74	Χαλκός και τεχνουργήματα από χαλκό
75	Νικέλιο και τεχνουργήματα από νικέλιο
76	Αργίλιο και τεχνουργήματα από αργίλιο
78	Μόλυβδος και τεχνουργήματα από μόλυβδο
79	Ψευδάργυρος και τεχνουργήματα από ψευδάργυρο
80	Κασσίτερος και τεχνουργήματα από κασσίτερο
81	Άλλα κοινά μέταλλα· κεραμομεταλλουργικές συνθέσεις· τεχνουργήματα από τις ύλες αυτές

**ΠΑΡΑΡΤΗΜΑ 27****ΕΝΕΡΓΕΙΑΚΕΣ ΚΑΙ ΠΕΡΙΒΑΛΛΟΝΤΙΚΕΣ ΕΠΙΔΟΤΗΣΕΙΣ**

Στο πλαίσιο των αρχών που καθορίζονται στο άρθρο 367 παράγραφος 14 της παρούσας συμφωνίας:

- 1) Οι επιδοτήσεις για την επάρκεια παραγωγής ηλεκτρικής ενέργειας, την ανανεώσιμη ενέργεια και τη συμπαραγωγή δεν υπονομεύουν την ικανότητα ενός Μέρους να εκπληρώνει τις υποχρεώσεις του δυνάμει του άρθρου 304 της παρούσας συμφωνίας, δεν επηρεάζουν άσκοπα την αποδοτική χρήση των διασυνδέσεων ηλεκτρικής ενέργειας που προβλέπονται στο άρθρο 311 της παρούσας συμφωνίας και, με την επιφύλαξη του άρθρου 304 παράγραφος 3 της παρούσας συμφωνίας, καθορίζονται μέσω διαφανούς, αμερόληπτης και αποτελεσματικής ανταγωνιστικής διαδικασίας· και
  - α) οι επιδοτήσεις για την ηλεκτροπαραγωγή προσφέρουν στους παρόχους ισχύος κίνητρα ώστε να είναι διαθέσιμοι σε ώρες αναμενόμενης καταπόνησης του συστήματος και μπορούν να περιορίζονται σε εγκαταστάσεις που δεν υπερβαίνουν καθορισμένα όρια εκπομπών CO<sub>2</sub>· και
  - β) οι επιδοτήσεις για ανανεώσιμες πηγές ενέργειας και συμπαραγωγή δεν επηρεάζουν τις υποχρεώσεις των δικαιούχων ή τις ευκαιρίες τους για συμμετοχή στις αγορές ηλεκτρικής ενέργειας.



- 2) Κατά παρέκκλιση από το σημείο 1, με την προϋπόθεση ότι λαμβάνονται κατάλληλα μέτρα για την αποτροπή της υπεραντιστάθμισης, μπορούν να χρησιμοποιούνται μη ανταγωνιστικές διαδικασίες για τη χορήγηση επιδοτήσεων για ανανεώσιμες πηγές ενέργειας και συμπαραγωγή αν η δυνητική παροχή δεν είναι επαρκής ώστε να διασφαλιστεί η ανταγωνιστική διαδικασία, αν η επιλέξιμη δυναμικότητα δεν είναι πιθανό να επηρεάσει ουσιαστικά το εμπόριο ή τις επενδύσεις μεταξύ των Μερών ή αν οι επιδοτήσεις χορηγούνται για έργα επίδειξης.
- 3) Αν εισαχθούν μερικές απαλλαγές από την καταβολή φόρων και εισφορών<sup>1</sup> που συνδέονται με την ενέργεια υπέρ των μεγαλύτερων καταναλωτών ενέργειας, οι απαλλαγές αυτές δεν υπερβαίνουν το συνολικό ποσό του φόρου ή της εισφοράς.
- 4) Αν χορηγηθεί στους μεγαλύτερους καταναλωτές ενέργειας αντιστάθμιση σε περίπτωση αύξησης του κόστους της ηλεκτρικής ενέργειας ως αποτέλεσμα της εφαρμογής μέσωσων πολιτικής για το κλίμα, αυτή περιορίζεται στους τομείς που διατρέχουν σημαντικό κίνδυνο διαρροής άνθρακα λόγω της αύξησης του κόστους.
- 5) Οι επιδοτήσεις για την απανθρακοποίηση των εκπομπών που συνδέονται με ίδιες βιομηχανικές δραστηριότητες οδηγούν σε συνολική μείωση των εκπομπών αερίων του θερμοκηπίου. Οι επιδοτήσεις οδηγούν σε μείωση των εκπομπών που προκαλούνται άμεσα από τη βιομηχανική δραστηριότητα. Οι επιδοτήσεις για τη βελτίωση της ενεργειακής απόδοσης των ίδιων βιομηχανικών δραστηριοτήτων οδηγούν σε βελτίωση της ενεργειακής απόδοσης μέσω μείωσης της κατανάλωσης ενέργειας, είτε άμεσα είτε ανά μονάδα παραγωγής.

---

<sup>1</sup> Για λόγους μεγαλύτερης σαφήνειας, διευκρινίζεται ότι στις εισφορές δεν περιλαμβάνονται τα τιμολόγια ή οι χρεώσεις χρήσης δικτύου.

**ΠΑΡΑΡΤΗΜΑ 28****ΜΗ ΕΦΑΡΜΟΓΗ ΤΗΣ ΠΡΟΣΒΑΣΗΣ ΤΡΙΤΩΝ  
ΚΑΙ ΤΟΥ ΔΙΑΧΩΡΙΣΜΟΥ ΤΗΣ ΙΔΙΟΚΤΗΣΙΑΣ ΣΕ ΥΠΟΔΟΜΕΣ**

Οποιοδήποτε Μέρος μπορεί να αποφασίσει να μην εφαρμόσει τα άρθρα 306 και 307 της παρούσας συμφωνίας σε νέες υποδομές ή σε σημαντική επέκταση υφιστάμενων υποδομών όταν:

- α) ο κίνδυνος που συνδέεται με την επένδυση στην υποδομή είναι τέτοιος που η επένδυση μπορεί να γίνει μόνο εφόσον χορηγηθεί απαλλαγή·
  - β) η επένδυση ενισχύει τον ανταγωνισμό ή την ασφάλεια του εφοδιασμού·
  - γ) η υποδομή αποτελεί ιδιοκτησία φυσικού ή νομικού προσώπου διαφορετικού, τουλάχιστον ως προς τη νομική του μορφή, από τους διαχειριστές συστημάτων στα συστήματα των οποίων είχε κατασκευαστεί ή θα κατασκευαστεί η υποδομή·
  - δ) το Μέρος έχει αποφασίσει τους κανόνες και τους μηχανισμούς για τη διαχείριση και την κατανομή της δυναμικότητας, προτού χορηγήσει την απαλλαγή.
-

**ΠΑΡΑΡΤΗΜΑ 29**

**ΚΑΤΑΝΟΜΗ ΤΗΣ ΔΥΝΑΜΙΚΟΤΗΤΑΣ  
ΤΩΝ ΓΡΑΜΜΩΝ ΔΙΑΣΥΝΔΕΣΗΣ ΗΛΕΚΤΡΙΚΗΣ ΕΝΕΡΓΕΙΑΣ  
ΣΤΟ ΧΡΟΝΙΚΟ ΠΛΑΙΣΙΟ ΤΗΣ ΑΓΟΡΑΣ ΕΠΟΜΕΝΗΣ ΗΜΕΡΑΣ**

**ΜΕΡΟΣ 1**

1. Η νέα διαδικασία για την κατανομή της δυναμικότητας όσον αφορά τις γραμμές διασύνδεσης ηλεκτρικής ενέργειας στο χρονικό πλαίσιο της αγοράς επόμενης ημέρας βασίζεται στην έννοια της «σύζευξης ελεύθερων ποσοτήτων πολλαπλών περιοχών».

Ο συνολικός στόχος της νέας διαδικασίας είναι η μεγιστοποίηση των οφελών των συναλλαγών.

Στο πλαίσιο του πρώτου σταδίου ανάπτυξης της νέας διαδικασίας, τα Μέρη διασφαλίζουν ότι οι διαχειριστές συστήματος μεταφοράς καταρτίζουν σχέδια πρότασης και ανάλυση κόστους-οφέλους.

2. Η σύζευξη ελεύθερων ποσοτήτων πολλαπλών περιοχών αφορά την ανάπτυξη της λειτουργίας σύζευξης των αγορών για τον καθορισμό καθαρών θέσεων ηλεκτρικής ενέργειας (έμμεση κατανομή) μεταξύ:
  - α) των ζωνών προσφοράς που έχουν καθοριστεί σύμφωνα με τον κανονισμό (ΕΕ) 2019/943, οι οποίες συνδέονται απευθείας με το Ηνωμένο Βασίλειο μέσω γραμμής διασύνδεσης ηλεκτρικής ενέργειας και
  - β) του Ηνωμένου Βασιλείου.

3. Οι καθαρές θέσεις ενέργειας επί των γραμμών διασύνδεσης ηλεκτρικής ενέργειας υπολογίζονται μέσω μιας διαδικασίας έμμεσης κατανομής με τη χρήση ενός ειδικού αλγορίθμου σε:
- α) εμπορικές προσφορές αγοράς και πώλησης για το χρονικό πλαίσιο της αγοράς επόμενης ημέρας από τις ζώνες προσφοράς που έχουν καθοριστεί σύμφωνα με τον κανονισμό (ΕΕ) 2019/943, οι οποίες συνδέονται απευθείας με το Ηνωμένο Βασίλειο μέσω γραμμής διασύνδεσης ηλεκτρικής ενέργειας·
  - β) εμπορικές προσφορές αγοράς και πώλησης για το χρονικό πλαίσιο της αγοράς επόμενης ημέρας από τις οικείες αγορές επόμενης ημέρας στο Ηνωμένο Βασίλειο·
  - γ) στοιχεία δυναμικότητας του δικτύου και δυνατότητες του συστήματος σύμφωνα με τις διαδικασίες που έχουν συμφωνηθεί μεταξύ των διαχειριστών συστήματος μεταφοράς· και
  - δ) στοιχεία σχετικά με τις αναμενόμενες εμπορικές ροές των γραμμών διασύνδεσης ηλεκτρικής ενέργειας μεταξύ των ζωνών προσφοράς που συνδέονται με το Ηνωμένο Βασίλειο και άλλων ζωνών προσφοράς στην Ένωση, όπως ορίζουν οι διαχειριστές συστήματος μεταφοράς της Ένωσης με την εφαρμογή αξιόπιστων μεθοδολογιών.

Η εν λόγω διαδικασία είναι συμβατή με τα ειδικά χαρακτηριστικά των γραμμών διασύνδεσης συνεχούς ρεύματος, συμπεριλαμβανομένων των απωλειών και των απαιτήσεων ανόδου/καθόδου.

4. Η λειτουργία σύζευξης των αγορών:

- α) παράγει αποτελέσματα αρκετά πριν από την λειτουργία των αντίστοιχων αγορών επόμενης ημέρας των Μερών (για την Ένωση, πρόκειται για την ενιαία σύζευξη επόμενης ημέρας που έχει οριστεί σύμφωνα με τον κανονισμό (ΕΕ) 2015/1222 της Επιτροπής<sup>1</sup>) προκειμένου τα εν λόγω αποτελέσματα να μπορούν να χρησιμοποιηθούν ως εισερχόμενα στοιχεία στις διαδικασίες που καθορίζουν τα αποτελέσματα στις εν λόγω αγορές·
- β) παράγει αποτελέσματα τα οποία είναι αξιόπιστα και επαναλαμβανόμενα·
- γ) αποτελεί ειδική διαδικασία σύνδεσης διακριτών και χωριστών αγορών επόμενης ημέρας στην Ένωση και το Ηνωμένο Βασίλειο· συγκεκριμένα, αυτό σημαίνει ότι θα πρέπει να χρησιμοποιείται ειδικός αλγόριθμος που να είναι διακριτός και χωριστός από τον αλγόριθμο που χρησιμοποιείται στην ενιαία σύζευξη επόμενης ημέρας, η οποία έχει οριστεί σύμφωνα με τον κανονισμό (ΕΕ) 2015/1222 και, όσον αφορά τις εμπορικές προσφορές αγοράς και πώλησης της Ένωσης, έχει πρόσβαση μόνο σε όσες προέρχονται από ζώνες προσφοράς που συνδέονται απευθείας με το Ηνωμένο Βασίλειο μέσω γραμμής διασύνδεσης ηλεκτρικής ενέργειας.
5. Ο υπολογισμός των καθαρών θέσεων ηλεκτρικής ενέργειας δημοσιεύεται κατόπιν επικύρωσης και επαλήθευσης. Εάν η λειτουργία σύζευξης της αγοράς δεν είναι σε θέση είτε να λειτουργήσει είτε να παράγει αποτέλεσμα, η δυναμικότητα της γραμμής διασύνδεσης ηλεκτρικής ενέργειας κατανέμεται μέσω της διαδικασίας επαναφοράς και οι συμμετέχοντες στην αγορά ειδοποιούνται ότι θα εφαρμοστεί η διαδικασία της επαναφοράς.
6. Το κόστος ανάπτυξης και εφαρμογής των τεχνικών διαδικασιών επιμερίζεται εξίσου μεταξύ των οικείων διαχειριστών συστημάτων μεταφοράς του Ηνωμένου Βασιλείου ή άλλων οντοτήτων, αφενός, και των οικείων συστημάτων μεταφοράς της Ένωσης ή άλλων οντοτήτων, αφετέρου, εκτός αν η ειδική επιτροπή ενέργειας αποφασίζει διαφορετικά.

---

<sup>1</sup> Κανονισμός (ΕΕ) 2015/1222 της Επιτροπής, της 24ης Ιουλίου 2015, σχετικά με τον καθορισμό κατευθυντήριων γραμμών για την κατανομή της δυναμικότητας και τη διαχείριση της συμφόρησης (ΕΕ ΕΕ L 197 της 25.7.2015, σ. 24).

## ΜΕΡΟΣ 2

Το χρονοδιάγραμμα εφαρμογής του παρόντος παραρτήματος ξεκινά από την έναρξη ισχύος της παρούσας συμφωνίας, ως εξής:

- α) εντός 3 μηνών – ανάλυση κόστους-οφέλους και σχέδιο προτάσεων για τεχνικές διαδικασίες·
  - β) εντός 10 μηνών – πρόταση για τεχνικές διαδικασίες·
  - γ) εντός 15 μηνών – έναρξη λειτουργίας τεχνικών διαδικασιών.
-

**ΠΑΡΑΡΤΗΜΑ 30****ΠΙΣΤΟΠΟΙΗΣΗ ΑΞΙΟΠΛΟΪΑΣ ΚΑΙ ΠΕΡΙΒΑΛΛΟΝΤΙΚΗ ΠΙΣΤΟΠΟΙΗΣΗ****ΕΝΟΤΗΤΑ Α****ΓΕΝΙΚΕΣ ΔΙΑΤΑΞΕΙΣ****ΑΡΘΡΟ 1****Σκοπός και πεδίο εφαρμογής**

1. Ο στόχος του παρόντος παραρτήματος είναι η εφαρμογή της συνεργασίας, σύμφωνα με το άρθρο 445 παράγραφος 2 της παρούσας συμφωνίας, το οποίο περιγράφει τους όρους, τις προϋποθέσεις και τις μεθόδους αμοιβαίας αποδοχής ευρημάτων συμμόρφωσης και πιστοποιητικών στα ακόλουθα πεδία:
  - α) τα πιστοποιητικά αξιοπλοΐας και την παρακολούθηση των αεροναυτικών προϊόντων πολιτικής αεροπορίας που αναφέρονται στο άρθρο 445 παράγραφος 1 στοιχείο α) της παρούσας συμφωνίας·

- β) τα περιβαλλοντικά πιστοποιητικά και τη δοκιμή αεροναυτικών προϊόντων πολιτικής αεροπορίας που αναφέρονται στο άρθρο 445 παράγραφος 1 στοιχείο β) της παρούσας συμφωνίας· και
  - γ) τα πιστοποιητικά σχεδιασμού και παραγωγής και την παρακολούθηση των οργανισμών σχεδιασμού και παραγωγής που αναφέρονται στο άρθρο 445 παράγραφος 1 στοιχείο γ) της παρούσας συμφωνίας.
2. Παρά την παράγραφο 1, τα μεταχειρισμένα αεροναυτικά προϊόντα πολιτικής αεροπορίας, πλην των μεταχειρισμένων αεροσκαφών, εξαιρούνται από το πεδίο εφαρμογής του παρόντος παραρτήματος.

## ΑΡΘΡΟ 2

### Ορισμοί

Για τους σκοπούς του παρόντος παραρτήματος, εφαρμόζονται οι ακόλουθοι ορισμοί:

- α) «αποδοχή»: η αναγνώριση πιστοποιητικών, εγκρίσεων, τροποποιήσεων, επισκευών, εγγράφων και δεδομένων ενός εκ των Μερών από το άλλο Μέρος χωρίς ενέργειες επικύρωσης και χωρίς την έκδοση αντίστοιχου πιστοποιητικού από το δεύτερο·
- β) «πιστοποιητικό εγκεκριμένης διάθεσης»: πιστοποιητικό που εκδίδει εγκεκριμένος οργανισμός ή αρμόδια αρχή του Μέρους εξαγωγής ως μέσο αναγνώρισης ότι ένα νέο αεροναυτικό προϊόν πολιτικής αεροπορίας, πλην των αεροσκαφών, συμμορφώνεται με τον σχεδιασμό που έχει εγκρίνει το Μέρος εξαγωγής και ότι πληροί τους όρους ασφαλούς λειτουργίας·
- γ) «κατηγορία αεροναυτικού προϊόντος πολιτικής αεροπορίας»: ένα σύνολο προϊόντων με κοινά χαρακτηριστικά, όπως ομαδοποιούνται στις διαδικασίες τεχνικής εφαρμογής, με βάση τις προδιαγραφές πιστοποίησης του Οργανισμού της Ευρωπαϊκής Ένωσης για την Ασφάλεια της Αεροπορίας (EASA) και της Αρχής Πολιτικής Αεροπορίας του Ηνωμένου Βασιλείου (CAA)·



- δ) «αρχή πιστοποίησης»: ο τεχνικός αντιπρόσωπος του Μέρους εξαγωγής που εκδίδει πιστοποιητικό σχεδιασμού για αεροναυτικό προϊόν πολιτικής αεροπορίας υπό την ιδιότητά του ως αρχής που ασκεί τις αρμοδιότητες του κράτους σχεδιασμού, όπως προβλέπεται στο παράρτημα 8 της Σύμβασης Διεθνούς Πολιτικής Αεροπορίας. Όταν ένα πιστοποιητικού σχεδιασμού εκδίδεται από εγκεκριμένο οργανισμό του Μέρους εξαγωγής, ο τεχνικός αντιπρόσωπος του Μέρους εξαγωγής θεωρείται η αρχή πιστοποίησης·
- ε) «πιστοποιητικό σχεδιασμού»: μέσο αναγνώρισης από τον τεχνικό αντιπρόσωπο ή τον εγκεκριμένο οργανισμό ενός Μέρους ότι ο σχεδιασμός ή η αλλαγή σχεδιασμού αεροναυτικού προϊόντος πολιτικής αεροπορίας συμμορφώνεται με τις απαιτήσεις αξιοπλοΐας και, κατά περίπτωση, τις απαιτήσεις προστασίας του περιβάλλοντος, ιδίως όσον αφορά τα περιβαλλοντικά χαρακτηριστικά που ορίζονται στις νομοθετικές, κανονιστικές και διοικητικές διατάξεις του εν λόγω Μέρους·
- στ) «λειτουργικές απαιτήσεις σχεδιασμού»: οι λειτουργικές απαιτήσεις, συμπεριλαμβανομένων των περιβαλλοντικών απαιτήσεων, που επηρεάζουν είτε τα χαρακτηριστικά σχεδιασμού του αεροναυτικού προϊόντος πολιτικής αεροπορίας είτε τα δεδομένα σχεδιασμού που αφορούν τις λειτουργίες ή τη συντήρηση του εν λόγω προϊόντος, βάσει των οποίων το προϊόν προορίζεται για συγκεκριμένη λειτουργία·
- ζ) «εξαγωγή»: η διαδικασία με την οποία ένα αεροναυτικό προϊόν πολιτικής αεροπορίας αποδεσμεύεται από το ρυθμιστικό σύστημα ασφάλειας της πολιτικής αεροπορίας ενός Μέρους και υπάγεται στο ρυθμιστικό σύστημα του άλλου Μέρους·
- η) «πιστοποιητικό αξιοπλοΐας προς εξαγωγή»: πιστοποιητικό που εκδίδει η αρμόδια αρχή του Μέρους εξαγωγής ή, για τα μεταχειρισμένα αεροσκάφη, η αρμόδια αρχή του κράτους νηολόγησης από το οποίο εξάγεται το προϊόν, ως μέσο αναγνώρισης ότι το αεροσκάφος συμμορφώνεται με τις εφαρμοστέες απαιτήσεις αξιοπλοΐας και περιβαλλοντικής προστασίας που έχει κοινοποιήσει το Μέρος εισαγωγής·

- θ) «Μέρος εξαγωγής»: το Μέρος από το ρυθμιστικό σύστημα ασφάλειας της πολιτικής αεροπορίας του οποίου εξάγεται αεροναυτικό προϊόν πολιτικής αεροπορίας·
- ι) «εισαγωγή»: η διαδικασία με την οποία αεροναυτικό προϊόν πολιτικής αεροπορίας εξαγόμενο από το ρυθμιστικό σύστημα ασφάλειας της πολιτικής αεροπορίας ενός Μέρους εισάγεται στο ρυθμιστικό σύστημα του άλλου Μέρους·
- ια) «Μέρος εισαγωγής»: το Μέρος στο ρυθμιστικό σύστημα ασφάλειας της πολιτικής αεροπορίας του οποίου εισάγεται αεροναυτικό προϊόν πολιτικής αεροπορίας·
- ιβ) «μειζων αλλαγή»: όλες οι αλλαγές στον σχεδιασμό τύπου πλην της «ελάχιστονος αλλαγής»·
- ιγ) «ελάχιστων αλλαγή»: αλλαγή στον σχεδιασμό τύπου που δεν έχει αξιοσημείωτη επίδραση στη μάζα, τη ζυγοστάθμιση, τη δομική αντοχή, την αξιοπιστία, τα χαρακτηριστικά λειτουργίας, τα περιβαλλοντικά χαρακτηριστικά ή άλλα χαρακτηριστικά που επηρεάζουν την αξιοπλοΐα αεροναυτικού προϊόντος πολιτικής αεροπορίας·
- ιδ) «δεδομένα λειτουργικής καταλληλότητας»: το απαιτούμενο σύνολο δεδομένων που υποστηρίζουν και καθιστούν δυνατές λειτουργικές πτυχές ειδικές του τύπου ορισμένων τύπων αεροσκαφών που ρυθμίζονται στο πλαίσιο του ρυθμιστικού συστήματος ασφάλειας της πολιτικής αεροπορίας της Ένωσης και του Ηνωμένου Βασιλείου. Η λειτουργική καταλληλότητα πρέπει να σχεδιάζεται από τον αιτούντα ή τον κάτοχο πιστοποιητικού τύπου για το αεροσκάφος και να αποτελεί μέρος του πιστοποιητικού τύπου. Βάσει του ρυθμιστικού συστήματος ασφάλειας της πολιτικής αεροπορίας της Ένωσης ή του Ηνωμένου Βασιλείου, η αρχική αίτηση για πιστοποιητικό τύπου ή περιορισμένο πιστοποιητικό τύπου περιλαμβάνει την αίτηση έγκρισης των δεδομένων λειτουργικής καταλληλότητας, ή συμπληρώνεται μεταγενέστερα με αυτήν, σύμφωνα με τα εφαρμοστέα για τον τύπο αεροσκάφους·

- ιε) «έγκριση παραγωγής»: πιστοποιητικό που εκδίδει η αρμόδια αρχή ενός Μέρους σε κατασκευαστή που παράγει αεροναυτικά προϊόντα πολιτικής αεροπορίας ως μέσο αναγνώρισης ότι ο κατασκευαστής συμμορφώνεται με τις εφαρμοστέες απαιτήσεις που ορίζονται σε νομοθετικές, κανονιστικές και διοικητικές διατάξεις του εν λόγω Μέρους για την παραγωγή των συγκεκριμένων αεροναυτικών προϊόντων πολιτικής αεροπορίας·
- ιστ) «διαδικασίες τεχνικής εφαρμογής»: οι διαδικασίες εφαρμογής του παρόντος παραρτήματος που εκπονούν οι τεχνικοί αντιπρόσωποι των Μερών σύμφωνα με το άρθρο 445 παράγραφος 5 της παρούσας συμφωνίας·
- ιζ) «αρχή επικύρωσης»: ο τεχνικός αντιπρόσωπος του Μέρους εισαγωγής που αποδέχεται ή επικυρώνει, όπως ορίζεται στο παρόν παράρτημα, πιστοποιητικό σχεδιασμού που έχει εκδώσει η αρχή πιστοποίησης.

## ΕΝΟΤΗΤΑ Β

## ΕΠΟΠΤΙΚΟ ΣΥΜΒΟΥΛΙΟ ΠΙΣΤΟΠΟΙΗΣΗΣ

## ΑΡΘΡΟ 3

## Σύσταση και σύνθεση

1. Το Εποπτικό Συμβούλιο Πιστοποίησης, το οποίο λογοδοτεί στην ειδική επιτροπή αεροπορικής ασφάλειας, συστήνεται διά του παρόντος υπό τη συμπροεδρία των τεχνικών αντιπροσώπων των Μερών, ως όργανο τεχνικού συντονισμού υπεύθυνο για την αποτελεσματική εφαρμογή του παρόντος παραρτήματος. Απαρτίζεται από εκπροσώπους του τεχνικού αντιπροσώπου κάθε Μέρους και μπορεί να καλεί και άλλους να συμμετάσχουν, για να διευκολύνεται η εκπλήρωση της εντολής του.
2. Το Εποπτικό Συμβούλιο Πιστοποίησης συνέρχεται σε τακτά χρονικά διαστήματα κατόπιν αιτήματος τεχνικού αντιπροσώπου και λαμβάνει αποφάσεις και προβαίνει σε συστάσεις με ομοφωνία. Συντάσσει και εγκρίνει τον εσωτερικό κανονισμό του.

## ΑΡΘΡΟ 4

## Εντολή

Η εντολή του Εποπτικού Συμβουλίου Πιστοποίησης περιλαμβάνει ιδίως:

- α) την ανάπτυξη, την υιοθέτηση και την αναθεώρηση των διαδικασιών τεχνικής εφαρμογής που αναφέρονται στο άρθρο 6·
- β) την ανταλλαγή πληροφοριών σε μείζονα θέματα ασφαλείας και, κατά περίπτωση, την κατάρτιση σχεδίων δράσης για την αντιμετώπιση αυτών·
- γ) την επίλυση τεχνικών θεμάτων που εμπίπτουν στην αρμοδιότητα των αρμοδίων αρχών και επηρεάζουν την εφαρμογή του παρόντος παραρτήματος·
- δ) κατά περίπτωση, τη δημιουργία αποτελεσματικών μέσων συνεργασίας, τεχνικής υποστήριξης και ανταλλαγής πληροφοριών σχετικών με τις απαιτήσεις ασφαλείας και περιβαλλοντικής προστασίας, με τα συστήματα πιστοποίησης και με τα συστήματα διαχείρισης της ποιότητας και τυποποίησης·
- ε) τη διεξαγωγή περιοδικών επανεξετάσεων σχετικά με τους τρόπους επικύρωσης ή αποδοχής των πιστοποιητικών σχεδιασμού όπως ορίζονται στα άρθρα 10 και 13·
- στ) την εισήγηση τροποποιήσεων στο παρόν παράρτημα προς την ειδική επιτροπή αεροπορικής ασφάλειας·
- ζ) σύμφωνα με το άρθρο 29, τον καθορισμό διαδικασιών για τη διασφάλιση συνεχούς εμπιστοσύνης κάθε Μέρους στην αξιοπιστία των διαδικασιών ευρημάτων συμμόρφωσης του άλλου Μέρους·
- η) την ανάλυση και την ανάληψη δράσης για την εφαρμογή των διαδικασιών που αναφέρονται στο στοιχείο ζ) και

- θ) την αναφορά ανεπίλυτων ζητημάτων στην ειδική επιτροπή αεροπορικής ασφάλειας και τη διασφάλιση της εφαρμογής των αποφάσεων που λαμβάνοντας από την ειδική επιτροπή αεροπορικής ασφάλειας όσον αφορά το παρόν παράρτημα.

## ΕΝΟΤΗΤΑ Γ

### ΕΦΑΡΜΟΓΗ

#### ΑΡΘΡΟ 5

Αρμόδιες αρχές πιστοποίησης του σχεδιασμού,  
πιστοποίησης της παραγωγής και για τα πιστοποιητικά εξαγωγής

1. Οι αρμόδιες αρχές πιστοποίησης του σχεδιασμού είναι:
  - α) για την Ένωση: ο Οργανισμός της Ευρωπαϊκής Ένωσης για την Ασφάλεια της Αεροπορίας και
  - β) όσον αφορά το Ηνωμένο Βασίλειο: η αρχή πολιτικής αεροπορίας του Ηνωμένου Βασιλείου.
2. Αρμόδιες αρχές για την πιστοποίηση της παραγωγής και για τα πιστοποιητικά εξαγωγής είναι:

- α) για την Ένωση: ο Οργανισμός της Ευρωπαϊκής Ένωσης για την Ασφάλεια της Αεροπορίας και οι αρμόδιες αρχές των κρατών μελών. Όσον αφορά το πιστοποιητικό εξαγωγής μεταχειρισμένου αεροσκάφους, αρμόδια αρχή είναι η αρμόδια αρχή του κράτους νηολόγησης του αεροσκάφους από το οποίο εξάγεται το αεροσκάφος· και
- β) όσον αφορά το Ηνωμένο Βασίλειο: η αρχή πολιτικής αεροπορίας του Ηνωμένου Βασιλείου.

## ΑΡΘΡΟ 6

### Διαδικασίες τεχνικής εφαρμογής

1. Οι διαδικασίες τεχνικής εφαρμογής εκπονούνται από τους τεχνικούς αντιπροσώπους των Μερών μέσω του Εποπτικού Συμβουλίου Πιστοποίησης προκειμένου να προβλέπονται ειδικές διαδικασίες για τη διευκόλυνση της εφαρμογής του παρόντος παραρτήματος, με τον καθορισμό διαδικασιών για τις δραστηριότητες επικοινωνίας μεταξύ των αρμόδιων αρχών των Μερών.
2. Οι διαδικασίες τεχνικής εφαρμογής έχουν επίσης ως αντικείμενο τις διαφορές μεταξύ των προτύπων, των κανόνων, των πρακτικών, των διαδικασιών και των συστημάτων πολιτικής αεροπορίας των Μερών που σχετίζονται με την εφαρμογή του παρόντος παραρτήματος, όπως προβλέπεται στο άρθρο 445 παράγραφος 5 της παρούσας συμφωνίας.

## ΑΡΘΡΟ 7

Ανταλλαγή και προστασία εμπιστευτικών δεδομένων και πληροφοριών  
και δεδομένων και πληροφοριών βιομηχανικής ιδιοκτησίας

1. Τα δεδομένα και οι πληροφορίες που ανταλλάσσονται κατά την εφαρμογή του παρόντος παραρτήματος υπόκεινται στο άρθρο 453 της παρούσας συμφωνίας.
2. Τα δεδομένα και οι πληροφορίες που ανταλλάσσονται κατά τη διαδικασία επικύρωσης περιορίζονται ως προς τη φύση και το περιεχόμενό τους στα αναγκαία για την απόδειξη της συμμόρφωσης με τις εφαρμοστέες τεχνικές απαιτήσεις, όπως περιγράφονται στις διαδικασίες τεχνικής εφαρμογής.
3. Ο χειρισμός τυχόν διαφωνίας σχετικά με την ανταλλαγή δεδομένων και πληροφοριών μεταξύ των αρμόδιων αρχών πραγματοποιείται όπως περιγράφεται στις διαδικασίες τεχνικής εφαρμογής. Κάθε Μέρος διατηρεί το δικαίωμα να παραπέμψει τη διαφωνία στο Εποπτικό Συμβούλιο Πιστοποίησης προς επίλυση.



## ΕΝΟΤΗΤΑ Δ

## ΠΙΣΤΟΠΟΙΗΣΗ ΣΧΕΔΙΑΣΜΟΥ

## ΑΡΘΡΟ 8

## Γενικές αρχές

1. Η παρούσα ενότητα έχει ως αντικείμενο όλα τα πιστοποιητικά σχεδιασμού και τις τροποποιήσεις τους, κατά περίπτωση, εντός του πεδίου εφαρμογής του παρόντος παραρτήματος, και συγκεκριμένα:
  - α) πιστοποιητικά τύπου και περιορισμένα πιστοποιητικά τύπου·
  - β) συμπληρωματικά πιστοποιητικά τύπου·
  - γ) εγκρίσεις σχεδιασμού επισκευής· και
  - δ) εγκρίσεις οδηγιών τεχνικών προδιαγραφών.
  
2. Η αρχή επικύρωσης είτε επικυρώνει, λαμβάνοντας υπόψη το επίπεδο συμμετοχής που αναφέρεται στο άρθρο 12, είτε αποδέχεται πιστοποιητικό σχεδιασμού ή αλλαγή σχεδιασμού που έχει εκδώσει ή εγκρίνει η αρχή πιστοποίησης είτε είναι σε διαδικασία έκδοσης ή έγκρισης, σύμφωνα με τους όρους και τις προϋποθέσεις που καθορίζονται στο παρόν παράρτημα και όπως περιγράφεται στις διαδικασίες τεχνικής εφαρμογής, συμπεριλαμβανομένων των τρόπων αποδοχής και επικύρωσης των πιστοποιητικών.

3. Για την εφαρμογή του παρόντος παραρτήματος, κάθε Μέρος διασφαλίζει ότι, στο οικείο ρυθμιστικό σύστημα ασφάλειας της πολιτικής αεροπορίας, η ικανότητα οποιουδήποτε φορέα σχεδιασμού να αναλάβει τις ευθύνες του ελέγχεται επαρκώς μέσω συστήματος πιστοποίησης των φορέων σχεδιασμού.

## ΑΡΘΡΟ 9

### Διαδικασία επικύρωσης

1. Η αίτηση επικύρωσης πιστοποιητικού σχεδιασμού αεροναυτικού προϊόντος πολιτικής αεροπορίας υποβάλλεται στην αρχή επικύρωσης μέσω της αρχής πιστοποίησης, όπως περιγράφεται στις διαδικασίες τεχνικής εφαρμογής.
2. Η αρχή πιστοποίησης διασφαλίζει ότι η αρχή επικύρωσης λαμβάνει όλα τα σχετικά δεδομένα και τις πληροφορίες που απαιτούνται για την επικύρωση του πιστοποιητικού σχεδιασμού, όπως περιγράφεται στις διαδικασίες τεχνικής εφαρμογής.
3. Μόλις η αρχή επικύρωσης παραλάβει αίτηση επικύρωσης πιστοποιητικού σχεδιασμού, καθορίζει τη βάση πιστοποίησης για την επικύρωση σύμφωνα με το άρθρο 11, καθώς και το επίπεδο συμμετοχής της αρχής επικύρωσης στη διαδικασία επικύρωσης σύμφωνα με το άρθρο 12.

4. Η αρχή επικύρωσης βασίζει, όπως περιγράφεται στις διαδικασίες τεχνικής εφαρμογής, την επικύρωσή της στον μέγιστο δυνατό βαθμό στις τεχνικές αξιολογήσεις, δοκιμές, επιθεωρήσεις και ευρήματα συμμόρφωσης που διενήργησε η αρχή πιστοποίησης.
5. Η αρχή επικύρωσης, αφού εξετάσει τα σχετικά δεδομένα και τις πληροφορίες που της διαβίβασε η αρχή πιστοποίησης, εκδίδει πιστοποιητικό σχεδιασμού για το επικυρωμένο αεροναυτικό προϊόν πολιτικής αεροπορίας («επικυρωμένο πιστοποιητικό σχεδιασμού») όταν:
  - α) επιβεβαιώνεται ότι η αρχή πιστοποίησης έχει εκδώσει δικό της πιστοποιητικό σχεδιασμού για το αεροναυτικό προϊόν πολιτικής αεροπορίας·
  - β) η αρχή πιστοποίησης έχει δηλώσει ότι το αεροναυτικό προϊόν πολιτικής αεροπορίας συμμορφώνεται με τη βάση πιστοποίησης που αναφέρεται στο άρθρο 11·
  - γ) επιλυθούν όλα τα θέματα που προέκυψαν κατά τη διαδικασία επικύρωσης που διενήργησε η αρχή επικύρωσης· και
  - δ) ο αιτών έχει εκπληρώσει πρόσθετες διοικητικές απαιτήσεις, όπως ορίζεται στις διαδικασίες τεχνικής εφαρμογής.

6. Κάθε Μέρος διασφαλίζει ότι, για την κτήση και διατήρηση επικυρωμένου πιστοποιητικού σχεδιασμού, ο αιτών έχει στην κατοχή του και θέτει στη διάθεση της αρχής πιστοποίησης όλες τις σχετικές πληροφορίες σχεδιασμού, τα σχέδια και τις εκθέσεις δοκιμών, καθώς και τα αρχεία επιθεώρησης για το πιστοποιημένο αεροναυτικό προϊόν πολιτικής αεροπορίας, ώστε να παρέχει τις αναγκαίες πληροφορίες για να εξασφαλίζεται η διαρκής αξιοπλοΐα και η συμμόρφωση του αεροναυτικού προϊόντος πολιτικής αεροπορίας με τις εφαρμοστέες απαιτήσεις περιβαλλοντικής προστασίας.

## ΑΡΘΡΟ 10

### Τρόποι επικύρωσης των πιστοποιητικών σχεδιασμού

1. Τα πιστοποιητικά τύπου που εκδίδει ο τεχνικός αντιπρόσωπος της Ένωσης ως αρχή πιστοποίησης επικυρώνονται από τον τεχνικό αντιπρόσωπο του Ηνωμένου Βασιλείου ως αρχή επικύρωσης. Τα ακόλουθα δεδομένα υπόκεινται σε αποδοχή:
- α) εγχειρίδιο εγκατάστασης κινητήρα (για πιστοποιητικό τύπου κινητήρα)·
  - β) εγχειρίδιο δομικών επισκευών·
  - γ) οδηγίες για τη διαρκή αξιοπλοΐα των συστημάτων ηλεκτρικής συνδεσμολογίας (EWIS)·  
και
  - δ) εγχειρίδιο ζυγοστάθμισης.

Μέσω διαδικασιών τεχνικής εφαρμογής, είναι δυνατός ο καθορισμός διαδικαστικών λεπτομερειών όσον αφορά την αποδοχή των σχετικών δεδομένων. Οι εν λόγω διαδικαστικές λεπτομέρειες δεν πρέπει να επηρεάζουν την απαίτηση αποδοχής που προβλέπεται στο πρώτο εδάφιο.

2. Τα σημαντικά συμπληρωματικά πιστοποιητικά τύπου και οι εγκρίσεις τύπου για σημαντικές μείζονες αλλαγές που εκδίδει ο τεχνικός αντιπρόσωπος της Ένωσης ως αρχή πιστοποίησης επικυρώνονται από τον τεχνικό αντιπρόσωπο του Ηνωμένου Βασιλείου ως αρχή επικύρωσης. Κατ' αρχήν χρησιμοποιείται η εξορθολογισμένη διαδικασία επικύρωσης η οποία περιορίζεται στην τεχνική εξοικείωση χωρίς τη συμμετοχή της αρχής επικύρωσης στην επίδειξη των δραστηριοτήτων συμμόρφωσης του αιτούντος, εκτός εάν αποφασίσουν διαφορετικά οι τεχνικοί αντιπρόσωποι κατά περίπτωση.
3. Τα πιστοποιητικά τύπου που εκδίδει ο τεχνικός αντιπρόσωπος του Ηνωμένου Βασιλείου ως αρχή πιστοποίησης επικυρώνονται από τον τεχνικό αντιπρόσωπο της Ένωσης ως αρχή επικύρωσης.
4. Τα σημαντικά συμπληρωματικά πιστοποιητικά τύπου, οι εγκρίσεις τύπου για σημαντικές μείζονες αλλαγές, μείζονες επισκευές και εγκρίσεις οδηγιών τεχνικών προδιαγραφών που εκδίδει ο τεχνικός αντιπρόσωπος του Ηνωμένου Βασιλείου ως αρχή πιστοποίησης ή εγκεκριμένος οργανισμός βάσει των νόμων και των κανονισμών του Ηνωμένου Βασιλείου επικυρώνονται από τον τεχνικό αντιπρόσωπο της Ένωσης ως αρχή επικύρωσης. Επιτρέπεται η χρήση εξορθολογισμένης διαδικασίας επικύρωσης η οποία περιορίζεται στην τεχνική εξοικείωση χωρίς τη συμμετοχή της αρχής επικύρωσης στην επίδειξη των δραστηριοτήτων συμμόρφωσης του αιτούντος, όταν αποφασίζεται από τους τεχνικούς αντιπροσώπους κατά περίπτωση.

## ΑΡΘΡΟ 11

## Βάση πιστοποίησης για την επικύρωση

1. Για την επικύρωση πιστοποιητικού σχεδιασμού αεροναυτικού προϊόντος πολιτικής αεροπορίας, η αρχή επικύρωσης παραπέμπει στις ακόλουθες απαιτήσεις που καθορίζονται στις νομοθετικές, κανονιστικές και διοικητικές διατάξεις του οικείου Μέρους κατά τον καθορισμό της βάσης πιστοποίησης:
  - α) τις απαιτήσεις αξιοπλοΐας παρεμφερούς αεροναυτικού προϊόντος πολιτικής αεροπορίας που ίσχυαν κατά την ημερομηνία πραγματικής εφαρμογής την οποία είχε καθορίσει η αρχή πιστοποίησης, και συμπληρώθηκαν, κατά περίπτωση, από πρόσθετους τεχνικούς όρους, όπως αναφέρεται στις διαδικασίες τεχνικής εφαρμογής· και
  - β) τις απαιτήσεις περιβαλλοντικής προστασίας για το αεροναυτικό προϊόν πολιτικής αεροπορίας που ίσχυαν κατά την ημερομηνία υποβολής της αίτησης επικύρωσης στην αρχή επικύρωσης.
2. Η αρχή επικύρωσης προσδιορίζει, κατά περίπτωση, τα εξής:
  - α) εξαιρέσεις από τις εφαρμοστέες απαιτήσεις·
  - β) αποκλίσεις από τις εφαρμοστέες απαιτήσεις· ή

- γ) αντισταθμιστικούς παράγοντες οι οποίοι παρέχουν ισοδύναμο επίπεδο ασφάλειας όταν δεν υπάρχει συμμόρφωση με τις εφαρμοστέες απαιτήσεις.
3. Επιπλέον των απαιτήσεων που καθορίζονται στις παραγράφους 1 και 2, η αρχή επικύρωσης καθορίζει όποιον ειδικό όρο θα πρέπει να εφαρμόζεται εάν οι σχετικοί κώδικες αξιοπλοΐας, οι νομοθετικές, κανονιστικές και διοικητικές διατάξεις δεν περιλαμβάνουν κατάλληλες ή ενδεδειγμένες απαιτήσεις ασφάλειας για το αεροναυτικό προϊόν πολιτικής αεροπορίας, διότι:
- α) το αεροναυτικό προϊόν πολιτικής αεροπορίας έχει νεωτεριστικά ή ασυνήθη χαρακτηριστικά σχεδιασμού ως προς τις πρακτικές σχεδιασμού στις οποίες βασίζονται οι εφαρμοστέοι κώδικες αξιοπλοΐας, οι νομοθετικές, κανονιστικές και διοικητικές διατάξεις·
- β) η χρήση για την οποία προορίζεται το αεροναυτικό προϊόν πολιτικής αεροπορίας είναι μη συμβατική· ή
- γ) η πείρα που έχει αποκτηθεί από τη λειτουργία άλλων, παρόμοιων αεροναυτικών προϊόντων πολιτικής αεροπορίας ή αεροναυτικών προϊόντων πολιτικής αεροπορίας με παρόμοια χαρακτηριστικά σχεδιασμού έχει καταδείξει ότι ενδέχεται να δημιουργηθούν επισφαλείς συνθήκες.
4. Κατά τον προσδιορισμό εξαιρέσεων, αποκλίσεων, αντισταθμιστικών παραγόντων ή ειδικών όρων, η αρχή επικύρωσης λαμβάνει δεόντως υπόψη όσα εφάρμοσε η αρχή πιστοποίησης και δεν απαιτεί περισσότερα για τα προς επικύρωση αεροναυτικά προϊόντα πολιτικής αεροπορίας από όσα θα εφάρμοζε για δικά της παρεμφερή προϊόντα. Η αρχή επικύρωσης κοινοποιεί στην αρχή πιστοποίησης τυχόν εξαιρέσεις, αποκλίσεις, αντισταθμιστικούς παράγοντες ή ειδικούς όρους.

## ΑΡΘΡΟ 12

## Επίπεδο συμμετοχής της αρχής επικύρωσης

1. Το επίπεδο συμμετοχής της αρχής επικύρωσης ενός εκ των Μερών στις διαδικασίες επικύρωσης που καθορίζονται στο άρθρο 9 και περιγράφονται στις διαδικασίες τεχνικής εφαρμογής καθορίζεται κατά κύριο λόγο από:
  - α) την πείρα και το ιστορικό της αρμόδιας αρχής του άλλου Μέρους ως αρχής πιστοποίησης·
  - β) την πείρα που έχει ήδη αποκτήσει η εν λόγω αρχή επικύρωσης κατά τη διάρκεια προηγούμενων διαδικασιών επικύρωσης με την αρμόδια αρχή του άλλου Μέρους·
  - γ) τη φύση του προς επικύρωση σχεδιασμού·
  - δ) τις επιδόσεις και την πείρα του αιτούντος με την αρχή επικύρωσης· και
  - ε) την έκβαση των αξιολογήσεων των απαιτήσεων εξειδίκευσης που αναφέρονται στα άρθρα 28 και 29.



2. Η αρχή επικύρωσης εφαρμόζει ειδικές διαδικασίες και εξονυχιστικό έλεγχο, ιδιαίτερα όσον αφορά τις διαδικασίες και τις μεθόδους της αρχής πιστοποίησης, κατά την πρώτη επικύρωση οποιουδήποτε πιστοποιητικού, όταν η αρχή πιστοποίησης δεν έχει εκδώσει προηγουμένως πιστοποιητικό στην κατηγορία αεροναυτικού προϊόντος πολιτικής αεροπορίας μετά τις 30 Σεπτεμβρίου 2004. Οι διαδικασίες και τα κριτήρια που θα πρέπει να εφαρμόζονται περιγράφονται στις διαδικασίες τεχνικής εφαρμογής.
3. Το Εποπτικό Συμβούλιο Πιστοποίησης μετρά, παρακολουθεί και επανεξετάζει τακτικά την αποτελεσματική εφαρμογή των αρχών που προσδιορίζονται στις παραγράφους 1 και 2 με χρήση του συστήματος μέτρησης που καθορίζεται στις διαδικασίες τεχνικής εφαρμογής.

### ΑΡΘΡΟ 13

#### Αποδοχή

- 1 Για πιστοποιητικό σχεδιασμού υποκείμενο σε αποδοχή, η αρχή επικύρωσης αποδέχεται το πιστοποιητικό σχεδιασμού που έχει εκδώσει η αρχή πιστοποίησης χωρίς δραστηριότητα επικύρωσης. Στην περίπτωση αυτή, το πιστοποιητικό σχεδιασμού αναγνωρίζεται από την αρχή επικύρωσης ως ισοδύναμο πιστοποιητικού που έχει εκδοθεί σύμφωνα με τις νομοθετικές, κανονιστικές και διοικητικές διατάξεις του οικείου Μέρους και η αρχή επικύρωσης δεν εκδίδει αντίστοιχο πιστοποιητικό.

2. Τα μη σημαντικά συμπληρωματικά πιστοποιητικά τύπου, οι μη σημαντικές μείζονες αλλαγές και οι εγκρίσεις οδηγιών τεχνικών προδιαγραφών που εκδίδει ο τεχνικός αντιπρόσωπος της Ένωσης ως αρχή πιστοποίησης ή εγκεκριμένος οργανισμός βάσει του δικαίου της Ένωσης, γίνονται δεκτά από τον τεχνικό αντιπρόσωπο του Ηνωμένου Βασιλείου ως αρχή επικύρωσης.
3. Οι ελάχιστονες αλλαγές και επισκευές ελάχιστονης σημασίας που έχει εγκρίνει ο τεχνικός αντιπρόσωπος της Ένωσης ως αρχή πιστοποίησης ή εγκεκριμένος οργανισμός βάσει του δικαίου της Ένωσης γίνονται δεκτές από τον τεχνικό αντιπρόσωπο του Ηνωμένου Βασιλείου ως αρχή επικύρωσης.
4. Οι ελάχιστονες αλλαγές και επισκευές ελάχιστονης σημασίας που εγκρίνει ο τεχνικός αντιπρόσωπος του Ηνωμένου Βασιλείου ως αρχή πιστοποίησης ή εγκεκριμένος οργανισμός βάσει των νόμων και των κανονισμών του Ηνωμένου Βασιλείου γίνονται δεκτές από τον τεχνικό αντιπρόσωπο της Ένωσης ως αρχή επικύρωσης.

#### ΑΡΘΡΟ 14

##### Διατάξεις εφαρμογής των άρθρων 10 και 13

1. Οι κατατάξεις ως ελάχιστων αλλαγών ή μείζων αλλαγών πραγματοποιούνται από την αρχή πιστοποίησης σύμφωνα με τους ορισμούς που περιλαμβάνει το παρόν παράρτημα και ερμηνεύονται σύμφωνα με τους εφαρμοστέους κανόνες και διαδικασίες της αρχής πιστοποίησης.

2. Για την κατάταξη συμπληρωματικού πιστοποιητικού τύπου ή μείζονος αλλαγής ως σημαντικής ή μη σημαντικής, η αρχή πιστοποίησης εξετάζει την εν λόγω αλλαγή βάσει όλων των προηγούμενων σχετικών αλλαγών σχεδιασμού και όλων των σχετικών αναθεωρήσεων των εφαρμοστέων προδιαγραφών πιστοποίησης που περιλαμβάνει το πιστοποιητικό τύπου για το αεροναυτικό προϊόν πολιτικής αεροπορίας. Οι αλλαγές που πληρούν ένα από τα ακόλουθα κριτήρια θεωρούνται αυτόματα σημαντικές:
- α) δεν διατηρείται η γενική διαμόρφωση ή οι αρχές κατασκευής· ή
  - β) οι παραδοχές που ελήφθησαν υπόψη για την πιστοποίηση του προϊόντος που πρόκειται να τροποποιηθεί δεν παραμένουν σε ισχύ.

## ΑΡΘΡΟ 15

### Υφιστάμενα πιστοποιητικά σχεδιασμού

Για τους σκοπούς του παρόντος παραρτήματος, ισχύουν τα ακόλουθα:

- α) πιστοποιητικά τύπου, συμπληρωματικά πιστοποιητικά τύπου, εγκρίσεις για αλλαγές και επισκευές, καθώς και εγκρίσεις οδηγίων τεχνικών προδιαγραφών και αλλαγές αυτών, που εκδίδονται από τον τεχνικό αντιπρόσωπο της Ένωσης προς αιτούντες του Ηνωμένου Βασιλείου, ή από φορέα σχεδιασμού που βρίσκεται στο Ηνωμένο Βασίλειο, βάσει του δικαίου της Ένωσης και με ισχύ στις 31 Δεκεμβρίου 2020 θεωρείται ότι έχουν εκδοθεί από τον τεχνικό αντιπρόσωπο του Ηνωμένου Βασιλείου ως αρχή πιστοποίησης ή από εγκεκριμένο οργανισμό βάσει των νόμων και των κανονισμών του Ηνωμένου Βασιλείου και ότι έχουν γίνει δεκτά από τον τεχνικό αντιπρόσωπο της Ένωσης ως αρχή επικύρωσης σύμφωνα με το άρθρο 13 παράγραφος 1·

- β) πιστοποιητικά τύπου, συμπληρωματικά πιστοποιητικά τύπου, εγκρίσεις για αλλαγές και επισκευές, καθώς και εγκρίσεις οδηγίων τεχνικών προδιαγραφών και αλλαγές αυτών, που εκδίδονται από τον τεχνικό αντιπρόσωπο της Ένωσης προς αιτούντες της Ένωσης, ή από φορέα σχεδιασμού που βρίσκεται στην Ένωση, βάσει του δικαίου της Ένωσης και με ισχύ στις 31 Δεκεμβρίου 2020 θεωρείται ότι έχουν γίνει δεκτά από τον τεχνικό αντιπρόσωπο του Ηνωμένου Βασιλείου ως αρχή επικύρωσης σύμφωνα με το άρθρο 13 παράγραφος 1.

## ΑΡΘΡΟ 16

### Μεταβίβαση πιστοποιητικού σχεδιασμού

Σε περίπτωση που πιστοποιητικό σχεδιασμού μεταβιβάζεται σε άλλον φορέα, η αρχή πιστοποίησης που είναι αρμόδια για το πιστοποιητικό σχεδιασμού κοινοποιεί αμελλητί τη μεταβίβαση στην αρχή επικύρωσης και εφαρμόζει τη διαδικασία μεταβίβασης των πιστοποιητικών σχεδιασμού όπως ορίζεται στις διαδικασίες τεχνικής εφαρμογής.

## ΑΡΘΡΟ 17

## Λειτουργικές απαιτήσεις σχεδιασμού

1. Οι τεχνικοί αντιπρόσωποι διασφαλίζουν, όπου χρειάζεται, την ανταλλαγή δεδομένων και πληροφοριών σχετικών με τις λειτουργικές απαιτήσεις σχεδιασμού κατά τη διάρκεια της διαδικασίας επικύρωσης.
2. Υπό την προϋπόθεση απόφασης από τους τεχνικούς αντιπροσώπους για ορισμένες λειτουργικές απαιτήσεις σχεδιασμού, η αρχή επικύρωσης δύναται να δεχθεί τη δήλωση συμμόρφωσης της αρχής πιστοποίησης μέσω της διαδικασίας επικύρωσης.

## ΑΡΘΡΟ 18

## Έγγραφα και δεδομένα λειτουργίας σχετικά με τον τύπο

1. Ορισμένα σύνολα εγγράφων και δεδομένων λειτουργίας που σχετίζονται ειδικά με τον τύπο, συμπεριλαμβανομένων των δεδομένων λειτουργικής καταλληλότητας στο σύστημα της Ένωσης και των ισοδύναμων δεδομένων του συστήματος του Ηνωμένου Βασιλείου, που προσκομίζει ο κάτοχος του πιστοποιητικού τύπου, εγκρίνονται ή γίνονται δεκτά από την αρχή πιστοποίησης και, όταν χρειάζεται, ανταλλάσσονται κατά τη διάρκεια της διαδικασίας επικύρωσης.
2. Τα έγγραφα και δεδομένα λειτουργίας που αναφέρονται στην παράγραφο 1 μπορεί είτε να γίνονται δεκτά είτε να επικυρώνονται από την αρχή επικύρωσης όπως περιγράφεται αναλυτικά στις διαδικασίες τεχνικής εφαρμογής.

## ΑΡΘΡΟ 19

## Παράλληλη επικύρωση

Εφόσον συμφωνήσουν ο αιτών και οι τεχνικοί αντιπρόσωποι, μπορεί να χρησιμοποιηθεί, όπου κρίνεται κατάλληλη, η διαδικασία παράλληλης πιστοποίησης και επικύρωσης, όπως περιγράφεται στις διαδικασίες τεχνικής εφαρμογής.

## ΑΡΘΡΟ 20

## Διαρκής αξιοπλοΐα

1. Οι αρμόδιες αρχές αναλαμβάνουν δράση για την αντιμετώπιση επισφαλών συνθηκών σε αεροναυτικά προϊόντα πολιτικής αεροπορίας για τα οποία αποτελούν την αρχή πιστοποίησης.
2. Κατόπιν αιτήματος, όσον αφορά αεροναυτικά προϊόντα πολιτικής αεροπορίας που σχεδιάζονται ή κατασκευάζονται βάσει του οικείου ρυθμιστικού συστήματος, η αρμόδια αρχή ενός Μέρους παρέχει συνδρομή στην αρμόδια αρχή του άλλου Μέρους για τον καθορισμό τυχόν μέτρων που κρίνονται αναγκαία για τη διαρκή αξιοπλοΐα αεροναυτικών προϊόντων πολιτικής αεροπορίας.

3. Όταν δυσκολίες κατά τη λειτουργία ή άλλα πιθανά προβλήματα ασφάλειας που επηρεάζουν αεροναυτικό προϊόν πολιτικής αεροπορίας υπαγόμενο στο πεδίο εφαρμογής του παρόντος παραρτήματος οδηγούν σε διερεύνηση την οποία διεξάγει ο τεχνικός αντιπρόσωπος Μέρους που είναι η αρχή πιστοποίησης του αεροναυτικού προϊόντος πολιτικής αεροπορίας, ο τεχνικός αντιπρόσωπος του άλλου Μέρους υποστηρίζει, κατόπιν αιτήματος, την εν λόγω διερεύνηση, μεταξύ άλλων με την παροχή σχετικών πληροφοριών που παρέχουν σχετικές οντότητες για βλάβες, δυσλειτουργίες, ελαττώματα ή άλλα περιστατικά που αφορούν το συγκεκριμένο αεροναυτικό προϊόν πολιτικής αεροπορίας.
4. Οι υποχρεώσεις αναφοράς από τους κατόχους των πιστοποιητικών σχεδιασμού στην αρχή πιστοποίησης και ο μηχανισμός ανταλλαγής πληροφοριών που ορίζεται στο παρόν παράρτημα θεωρείται ότι εκπληρώνουν την υποχρέωση που υπέχει κάθε κάτοχος πιστοποιητικού σχεδιασμού να αναφέρει βλάβες, δυσλειτουργίες, ελαττώματα ή άλλα περιστατικά που αφορούν το συγκεκριμένο αεροναυτικό προϊόν πολιτικής αεροπορίας στην αρχή επικύρωσης.
5. Τα μέτρα αντιμετώπισης επισφαλών συνθηκών και η ανταλλαγή πληροφοριών ασφάλειας που αναφέρεται στις παραγράφους 1 έως 4 καθορίζονται στις διαδικασίες τεχνικής εφαρμογής.
6. Ο τεχνικός αντιπρόσωπος ενός εκ των Μερών τηρεί ενήμερο τον τεχνικό αντιπρόσωπο του άλλου Μέρους για όλες τις υποχρεωτικές πληροφορίες διαρκούς αξιοπλοΐας των αεροναυτικών προϊόντων πολιτικής αεροπορίας που σχεδιάζονται ή κατασκευάζονται βάσει του οικείου συστήματος εποπτείας και εμπίπτουν στο πεδίο εφαρμογής του παρόντος παραρτήματος.
7. Κάθε αλλαγή της κατάστασης αξιοπλοΐας πιστοποιητικού που έχει εκδώσει τεχνικός αντιπρόσωπος του ενός Μέρους κοινοποιείται εγκαίρως στον τεχνικό αντιπρόσωπο του άλλου Μέρους.

## ΕΝΟΤΗΤΑ Ε

## ΠΙΣΤΟΠΟΙΗΣΗ ΠΑΡΑΓΩΓΗΣ

## ΑΡΘΡΟ 21

Αναγνώριση των συστημάτων πιστοποίησης της παραγωγής και εποπτείας της παραγωγής

1. Το Μέρος εισαγωγής αναγνωρίζει το σύστημα πιστοποίησης της παραγωγής και εποπτείας της παραγωγής του Μέρους εξαγωγής, εφόσον το σύστημα θεωρείται επαρκώς ισοδύναμο του συστήματος του Μέρους εισαγωγής που εμπίπτει στο πεδίο εφαρμογής του παρόντος παραρτήματος, με την επιφύλαξη των διατάξεων του παρόντος άρθρου.
2. Η αναγνώριση του συστήματος πιστοποίησης της παραγωγής και εποπτείας της παραγωγής του Ηνωμένου Βασιλείου περιορίζεται στην αναγνώριση παραγωγής των κατηγοριών αεροναυτικών προϊόντων πολιτικής αεροπορίας που υπάγονται ήδη στο εν λόγω σύστημα στις 31 Δεκεμβρίου 2020, όπως αναφέρεται αναλυτικά στις διαδικασίες τεχνικής εφαρμογής.



3. Σε περίπτωση που μια νέα κατηγορία αεροναυτικών προϊόντων πολιτικής αεροπορίας προστίθεται στο σύστημα πιστοποίησης παραγωγής και εποπτείας παραγωγής του Μέρους εξαγωγής, η αρμόδια αρχή του Μέρους εξαγωγής ειδοποιεί τον τεχνικό αντιπρόσωπο του Μέρους εισαγωγής. Πριν από την επέκταση της αναγνώρισης του συστήματος πιστοποίησης παραγωγής και εποπτείας παραγωγής στην νέα κατηγορία αεροναυτικών προϊόντων πολιτικής αεροπορίας, ο τεχνικός αντιπρόσωπος του Μέρους εισαγωγής μπορεί να αποφασίσει να διεξάγει μια αξιολόγηση προκειμένου να επιβεβαιώσει ότι το σύστημα πιστοποίησης παραγωγής και εποπτείας παραγωγής του Μέρους εξαγωγής για την συγκεκριμένη κατηγορία αεροναυτικών προϊόντων πολιτικής αεροπορίας είναι επαρκώς ισοδύναμο με το σύστημα πιστοποίησης παραγωγής και εποπτείας παραγωγής του Μέρους εισαγωγής. Η εν λόγω αξιολόγηση διεξάγεται, όπως αναφέρεται αναλυτικά στις διαδικασίες τεχνικής εφαρμογής και μπορεί να περιλαμβάνει αξιολόγηση του κατόχου της έγκρισης παραγωγής υπό την εποπτεία της αρμόδιας αρχής του Μέρους εξαγωγής. Η διαδικασία επέκτασης της αναγνώρισης του συστήματος πιστοποίησης παραγωγής και εποπτείας παραγωγής του Μέρους εξαγωγής στη νέα κατηγορία αεροναυτικών προϊόντων πολιτικής αεροπορίας από το Μέρος εισαγωγής αναφέρεται αναλυτικά στις διαδικασίες τεχνικής εφαρμογής.
4. Η αναγνώριση του συστήματος πιστοποίησης παραγωγής και εποπτείας παραγωγής του Μέρους εξαγωγής από το Μέρος εισαγωγής υπόκειται στο επίπεδο ασφάλειας που παρέχεται από το σύστημα πιστοποίησης παραγωγής και εποπτείας παραγωγής του Μέρους εξαγωγής το οποίο εξακολουθεί να είναι επαρκώς ισοδύναμο με το επίπεδο ασφάλειας που παρέχεται από το σύστημα του Μέρους εισαγωγής. Η ισοδυναμία του συστήματος πιστοποίησης παραγωγής και εποπτείας παραγωγής παρακολουθείται διαρκώς μέσω των διαδικασιών που καθορίζονται στο άρθρο 29.

5. Οι παράγραφοι 1 έως 3 εφαρμόζονται επίσης στην παραγωγή αεροναυτικού προϊόντος πολιτικής αεροπορίας για το οποίο τις αρμοδιότητες του κράτους σχεδιασμού ασκεί χώρα άλλη από το Μέρος εξαγωγής του αεροναυτικού προϊόντος πολιτικής αεροπορίας, υπό την προϋπόθεση ότι η αρμόδια αρχή του Μέρους εξαγωγής έχει καθορίσει και εφαρμόσει τις αναγκαίες διαδικασίες με την αρμόδια αρχή του κράτους σχεδιασμού για τον έλεγχο της διεπαφής μεταξύ του κατόχου πιστοποιητικού σχεδιασμού και του κατόχου της έγκρισης παραγωγής για το συγκεκριμένο αεροναυτικό προϊόν πολιτικής αεροπορίας.

## ΑΡΘΡΟ 22

### Επέκταση της έγκρισης παραγωγής

1. Έγκριση παραγωγής που χορηγεί η αρμόδια αρχή του Μέρους εξαγωγής σε κατασκευαστή κατά κύριο λόγο εγκατεστημένο στο έδαφος του εν λόγω Μέρους εξαγωγής και αναγνωρισμένο βάσει του άρθρου 21 παράγραφος 1 επιτρέπεται να επεκταθεί για να περιληφθούν οι μονάδες κατασκευής και οι εγκαταστάσεις κατασκευαστή εγκατεστημένου στο έδαφος του έτερου Μέρους ή στο έδαφος τρίτης χώρας, ανεξαρτήτως του νομικού καθεστώτος των εν λόγω μονάδων κατασκευής και εγκαταστάσεων και ανεξαρτήτως του τύπου αεροναυτικού προϊόντος πολιτικής αεροπορίας που κατασκευάζεται σε αυτές τις μονάδες και εγκαταστάσεις. Σε αυτή την περίπτωση, η αρμόδια αρχή του Μέρους εξαγωγής παραμένει αρμόδια για την εποπτεία αυτών των μονάδων κατασκευής και εγκαταστάσεων και η αρμόδια αρχή του Μέρους εισαγωγής δεν εκδίδει δική της έγκριση παραγωγής για τις εν λόγω μονάδες κατασκευής και εγκαταστάσεις όσον αφορά το ίδιο αεροναυτικό προϊόν πολιτικής αεροπορίας.

2. Εάν οι εγκαταστάσεις και μονάδες κατασκευής όσον αφορά έναν κατασκευαστή κατά κύριο λόγο εγκατεστημένο στο έδαφος του Μέρους εξαγωγής βρίσκονται στο έτερο Μέρος, οι αρμόδιες αρχές αμφοτέρων των Μερών συνεργάζονται μεταξύ τους, στο πλαίσιο του άρθρου 32, με σκοπό τη συμμετοχή του Μέρους εισαγωγής στις δραστηριότητες εποπτείας του Μέρους εξαγωγής όσον αφορά τις εν λόγω εγκαταστάσεις.

### Άρθρο 23

Διεπαφή μεταξύ του κατόχου έγκρισης παραγωγής και του κατόχου πιστοποιητικού σχεδιασμού

1. Στις περιπτώσεις που ο κάτοχος της έγκρισης παραγωγής αεροναυτικού προϊόντος πολιτικής αεροπορίας υπόκειται στις ρυθμίσεις της αρμόδιας αρχής του ενός Μέρους και ο κάτοχος του πιστοποιητικού σχεδιασμού για το ίδιο αεροναυτικό προϊόν πολιτικής αεροπορίας υπόκειται στις ρυθμίσεις της αρμόδιας αρχής του άλλου Μέρους, οι αρμόδιες αρχές των Μερών ορίζουν διαδικασίες για τον καθορισμό των αρμοδιοτήτων κάθε συμβαλλομένου Μέρους για τον έλεγχο της διεπαφής μεταξύ του κατόχου της έγκρισης παραγωγής και του κατόχου του πιστοποιητικού σχεδιασμού.
2. Για την εξαγωγή αεροναυτικών προϊόντων πολιτικής αεροπορίας στο πλαίσιο του παρόντος παραρτήματος, όταν ο κάτοχος του πιστοποιητικού σχεδιασμού και ο κάτοχος της έγκρισης παραγωγής δεν είναι η ίδια νομική οντότητα, οι αρμόδιες αρχές των Μερών μεριμνούν ώστε ο κάτοχος του πιστοποιητικού σχεδιασμού να ορίζει κατάλληλες ρυθμίσεις με τον κάτοχο της έγκρισης παραγωγής για να εξασφαλίζεται ικανοποιητικός συντονισμός μεταξύ σχεδιασμού και παραγωγής και κατάλληλη υποστήριξη της διαρκούς αξιοπλοΐας του αεροναυτικού προϊόντος πολιτικής αεροπορίας.

## ΕΝΟΤΗΤΑ ΣΤ

## ΠΙΣΤΟΠΟΙΗΤΙΚΑ ΕΞΑΓΩΓΗΣ

## ΑΡΘΡΟ 24

## Έντυπα

Τα έντυπα του Μέρους εξαγωγής είναι:

- α) στην περίπτωση που το Μέρος εξαγωγής είναι το Ηνωμένο Βασίλειο, το έντυπο 52 της CAA για νέα αεροσκάφη, το πιστοποιητικό αξιοπλοΐας για εξαγωγή μεταχειρισμένων αεροσκαφών και το έντυπο 1 της CAA για άλλα νέα προϊόντα· και
- β) στην περίπτωση που το Μέρος εξαγωγής είναι η Ένωση, το έντυπο 52 του EASA για νέα αεροσκάφη, το πιστοποιητικό αξιοπλοΐας για εξαγωγή μεταχειρισμένων αεροσκαφών και το έντυπο 1 του EASA για άλλα νέα προϊόντα.

## ΑΡΘΡΟ 25

## Έκδοση πιστοποιητικού εξαγωγής

1. Κατά την έκδοση πιστοποιητικού εξαγωγής, η αρμόδια αρχή ή ο κάτοχος της έγκρισης παραγωγής του Μέρους εξαγωγής διασφαλίζει ότι το εν λόγω αεροναυτικό προϊόν πολιτικής αεροπορίας:

- α) συμμορφώνεται με τον σχεδιασμό που έγινε δεκτός αυτόματα ή επικυρώθηκε ή πιστοποιήθηκε από το Μέρος εισαγωγής σύμφωνα με το παρόν παράρτημα και όπως περιγράφεται στις διαδικασίες τεχνικής εφαρμογής·
  - β) είναι ασφαλές στη λειτουργία του·
  - γ) πληροί όλες τις πρόσθετες απαιτήσεις που κοινοποίησε το Μέρος εισαγωγής· και
  - δ) όσον αφορά τα αεροσκάφη, τους κινητήρες αεροσκαφών και τους έλικες αεροσκαφών πολιτικής αεροπορίας, συμμορφώνεται με τις εφαρμοστέες υποχρεωτικές πληροφορίες διαρκούς αξιοπλοΐας, καθώς και με τις οδηγίες αξιοπλοΐας του Μέρους εισαγωγής, όπως κοινοποιήθηκαν από το εν λόγω Μέρος.
2. Κατά την έκδοση πιστοποιητικού αξιοπλοΐας για εξαγωγή μεταχειρισμένου αεροσκάφους νηολογημένου στο Μέρος εξαγωγής, επιπλέον των απαιτήσεων που αναφέρονται στην παράγραφο 1 στοιχεία α) έως δ), η αρμόδια αρχή του Μέρους εξαγωγής διασφαλίζει ότι το εν λόγω αεροσκάφος συντηρήθηκε κατάλληλα με χρήση εγκεκριμένων διαδικασιών και μεθόδων του Μέρους εξαγωγής κατά τη διάρκεια της λειτουργίας του, όπως αποδεικνύεται από τα ημερολόγια και τα αρχεία συντήρησης του αεροσκάφους.

## ΑΡΘΡΟ 26

## Αποδοχή πιστοποιητικού εξαγωγής νέου αεροναυτικού προϊόντος πολιτικής αεροπορίας

Η αρμόδια αρχή του Μέρους εισαγωγής αποδέχεται πιστοποιητικό εξαγωγής που έχει εκδοθεί από την αρμόδια αρχή ή από κάτοχο έγκρισης παραγωγής του Μέρους εξαγωγής για αεροναυτικό προϊόν πολιτικής αεροπορίας, σύμφωνα με τους όρους και τις προϋποθέσεις που ορίζονται στο παρόν παράρτημα και περιγράφονται αναλυτικά στις διαδικασίες τεχνικής εφαρμογής.

## ΑΡΘΡΟ 27

## Αποδοχή πιστοποιητικού αξιοπλοΐας για εξαγωγή μεταχειρισμένου αεροσκάφους

1. Η αρμόδια αρχή του Μέρους εισαγωγής αποδέχεται πιστοποιητικό αξιοπλοΐας για εξαγωγή που έχει εκδώσει η αρμόδια αρχή του Μέρους εξαγωγής για μεταχειρισμένο αεροσκάφος σύμφωνα με τους όρους και τις προϋποθέσεις που καθορίζονται στο παρόν παράρτημα και τις διαδικασίες τεχνικής εφαρμογής μόνον εφόσον υπάρχει κάτοχος είτε πιστοποιητικού τύπου είτε περιορισμένου πιστοποιητικού τύπου για το μεταχειρισμένο αεροσκάφος προς υποστήριξη της διαρκούς αξιοπλοΐας του συγκεκριμένου τύπου αεροσκάφους.
2. Για πιστοποιητικό αξιοπλοΐας για εξαγωγή μεταχειρισμένου αεροσκάφους που έχει κατασκευαστεί υπό την εποπτεία παραγωγής του Μέρους εξαγωγής, το οποίο πρέπει να γίνει δεκτό σύμφωνα με την παράγραφο 1, η αρμόδια αρχή του Μέρους εξαγωγής παρέχει συνδρομή, εφόσον ζητηθεί, στην αρμόδια αρχή του Μέρους εισαγωγής για την παραλαβή δεδομένων και πληροφοριών σχετικά με:

- α) τη διαμόρφωση του αεροσκάφους κατά την παράδοσή του από τον κατασκευαστή· και
  - β) μεταγενέστερες αλλαγές και επισκευές του αεροσκάφους που έχει εγκρίνει.
3. Το Μέρος εισαγωγής μπορεί να ζητήσει τα αρχεία επιθεωρήσεων και συντήρησης, όπως περιγράφεται στις διαδικασίες τεχνικής εφαρμογής.
4. Εάν, κατά την αξιολόγηση της κατάστασης αξιοπιστίας μεταχειρισμένου αεροσκάφους που προορίζεται για εξαγωγή, η αρμόδια αρχή του Μέρους εξαγωγής δεν είναι σε θέση να εκπληρώσει όλες τις απαιτήσεις που καθορίζονται στο άρθρο 25 παράγραφος 2 και στις παραγράφους 1 και 2 του παρόντος άρθρου:
- α) ειδοποιεί την αρμόδια αρχή του Μέρους εισαγωγής·
  - β) συντονίζει μαζί με την αρμόδια αρχή του Μέρους εισαγωγής, όπως ορίζεται στις διαδικασίες τεχνικής εφαρμογής, την αποδοχή ή την απόρριψη των εξαιρέσεων από τις εφαρμοστέες απαιτήσεις· και
  - γ) τηρεί αρχείο τυχόν αποδεκτών εξαιρέσεων κατά την εξαγωγή.

## ΕΝΟΤΗΤΑ Ζ:

## ΕΞΕΙΔΙΚΕΥΣΗ ΤΩΝ ΑΡΜΟΔΙΩΝ ΑΡΧΩΝ

## ΑΡΘΡΟ 28

Απαιτήσεις εξειδίκευσης για την αποδοχή ευρημάτων συμμόρφωσης και πιστοποιητικών

1. Κάθε Μέρος διατηρεί δομημένο και αποτελεσματικό σύστημα πιστοποίησης και εποπτείας για την εφαρμογή του παρόντος παραρτήματος, το οποίο περιλαμβάνει:
  - α) νομικό και ρυθμιστικό πλαίσιο που διασφαλίζει ιδίως ρυθμιστικές αρμοδιότητες επί των ρυθμιζόμενων οντοτήτων βάσει του ρυθμιστικού συστήματος ασφάλειας της πολιτικής αεροπορίας του Μέρους·
  - β) οργανωτική δομή, συμπεριλαμβανομένης σαφούς περιγραφής των αρμοδιοτήτων·
  - γ) επαρκείς πόρους, καθώς και κατάλληλα ειδικευμένο προσωπικό με επαρκείς γνώσεις, πείρα και εκπαίδευση·
  - δ) επαρκείς διαδικασίες τεκμηριωμένες σε πολιτικές και διαδικασίες·
  - ε) τεκμηρίωση και αρχεία· και



- στ) καθορισμένο πρόγραμμα επιθεωρήσεων το οποίο εξασφαλίζει ομοιόμορφο επίπεδο εφαρμογής του νομικού και ρυθμιστικού πλαισίου μεταξύ των διαφόρων συνιστωσών του συστήματος εποπτείας.

## ΑΡΘΡΟ 29

### Διαρκής εξειδίκευση των αρμόδιων αρχών

1. Για να διατηρείται η αμοιβαία εμπιστοσύνη στα ρυθμιστικά συστήματα των Μερών όσον αφορά την εφαρμογή του παρόντος παραρτήματος ώστε να διασφαλίζεται επαρκώς ισοδύναμο επίπεδο ασφάλειας, ο τεχνικός αντιπρόσωπος κάθε Μέρους αξιολογεί τακτικά τη συμμόρφωση των αρμόδιων αρχών του άλλου Μέρους με τις απαιτήσεις εξειδίκευσης που αναφέρονται στο άρθρο 28. Οι τρόποι αυτών των διαρκών αμοιβαίων αξιολογήσεων περιγράφονται στις διαδικασίες τεχνικής εφαρμογής.
2. Η αρμόδια αρχή του ενός Μέρους συνεργάζεται με την αρμόδια αρχή του άλλου Μέρους όποτε είναι απαραίτητες οι εν λόγω αξιολογήσεις και διασφαλίζει ότι οι ρυθμιζόμενες οντότητες που υπόκεινται στην εποπτεία της παρέχουν πρόσβαση στους τεχνικούς αντιπροσώπους των Μερών.

3. Εάν ο τεχνικός αντιπρόσωπος Μέρους πιστεύει ότι η τεχνική επάρκεια αρμόδιας αρχής του άλλου συμβαλλόμενου Μέρους δεν είναι πλέον η κατάλληλη ή ότι η αποδοχή ευρημάτων συμμόρφωσης που έχει διαπιστώσει ή πιστοποιητικών που έχει εκδώσει η εν λόγω αρμόδια αρχή θα πρέπει να ανασταλεί, επειδή τα συστήματα του άλλου Μέρους που αφορούν την εφαρμογή του παρόντος παραρτήματος δεν εξασφαλίζουν πλέον επαρκώς ισοδύναμο επίπεδο ασφάλειας που να επιτρέπει την αποδοχή αυτή, οι τεχνικοί αντιπρόσωποι των Μερών διαβουλεύονται προκειμένου να προσδιορίσουν διορθωτικά μέτρα.
4. Εάν δεν αποκατασταθεί αμοιβαία εμπιστοσύνη με αμοιβαία αποδεκτά μέσα, ο τεχνικός αντιπρόσωπος κάθε Μέρους μπορεί να παραπέμψει το θέμα που αναφέρεται στην παράγραφο 3 στο Εποπτικό Συμβούλιο Πιστοποίησης.
5. Εάν το θέμα δεν επιλυθεί από το Εποπτικό Συμβούλιο Πιστοποίησης, το κάθε Μέρος δύναται να παραπέμψει το θέμα που αναφέρεται στην παράγραφο 3 στην ειδική επιτροπή αεροπορικής ασφάλειας.

## ΕΝΟΤΗΤΑ Η

## ΕΠΙΚΟΙΝΩΝΙΕΣ, ΔΙΑΒΟΥΛΕΥΣΕΙΣ ΚΑΙ ΥΠΟΣΤΗΡΙΞΗ

## ΑΡΘΡΟ 30

## Επικοινωνίες

Με την επιφύλαξη των εξαιρέσεων που αποφασίζουν οι τεχνικοί αντιπρόσωποι των Μερών κατά περίπτωση, όλες οι επικοινωνίες μεταξύ των αρμόδιων αρχών των Μερών, συμπεριλαμβανομένων των εγγράφων που περιγράφονται στις διαδικασίες τεχνικής εφαρμογής, πραγματοποιούνται στην αγγλική γλώσσα.

## ΑΡΘΡΟ 31

## Τεχνικές διαβουλεύσεις

1. Οι τεχνικοί αντιπρόσωποι των Μερών πραγματεύονται θέματα που αφορούν την εφαρμογή του παρόντος παραρτήματος με διαβουλεύσεις.
2. Εάν δεν επιτευχθεί αμοιβαία αποδεκτή λύση μέσω των διαβουλεύσεων που διεξάγονται σύμφωνα με την παράγραφο 1, ο τεχνικός αντιπρόσωπος κάθε Μέρους μπορεί να παραπέμψει ένα θέμα, όπως αναφέρεται στην παράγραφο 1, στο Εποπτικό Συμβούλιο Πιστοποίησης.

3. Εάν το θέμα δεν επιλυθεί από το Εποπτικό Συμβούλιο Πιστοποίησης, το κάθε Μέρος δύναται να παραπέμψει το θέμα που αναφέρεται στην παράγραφο 1 στην ειδική επιτροπή αεροπορικής ασφάλειας.

#### ΑΡΘΡΟ 32

##### Υποστήριξη των δραστηριοτήτων πιστοποίησης και εποπτείας της διαρκούς αξιοπλοΐας

Κατόπιν αιτήματος και κατόπιν συναίνεσης, και εφόσον το επιτρέπουν οι διαθέσιμοι πόροι, η αρμόδια αρχή του ενός Μέρους μπορεί να παρέχει τεχνική υποστήριξη, δεδομένα και πληροφορίες στην αρμόδια αρχή του άλλου Μέρους στις δραστηριότητες πιστοποίησης και εποπτείας της διαρκούς αξιοπλοΐας που αφορούν την πιστοποίηση σχεδιασμού, παραγωγής και περιβαλλοντικής προστασίας. Η παρεχόμενη υποστήριξη και η διαδικασία παροχής της περιγράφονται στις διαδικασίες τεχνικής εφαρμογής.

---

**ΠΑΡΑΡΤΗΜΑ 31****ΟΔΙΚΗ ΜΕΤΑΦΟΡΑ ΕΜΠΟΡΕΥΜΑΤΩΝ****ΜΕΡΟΣ Α****ΑΠΑΙΤΗΣΕΙΣ ΟΔΙΚΩΝ ΕΜΠΟΡΕΥΜΑΤΙΚΩΝ ΜΕΤΑΦΟΡΩΝ  
ΚΑΤΑ ΤΟ ΑΡΘΡΟ 463 ΤΗΣ ΠΑΡΟΥΣΑΣ ΣΥΜΦΩΝΙΑΣ****ΤΜΗΜΑ 1****ΠΡΟΣΒΑΣΗ ΚΑΙ ΑΣΚΗΣΗ ΤΟΥ ΕΠΑΓΓΕΛΜΑΤΟΣ  
ΤΟΥ ΟΔΙΚΟΥ ΕΜΠΟΡΕΥΜΑΤΙΚΟΥ ΜΕΤΑΦΟΡΕΑ****ΑΡΘΡΟ 1****Πεδίο εφαρμογής**

Το παρόν τμήμα ρυθμίζει την πρόσβαση και την άσκηση του επαγγέλματος του οδικού εμπορευματικού μεταφορέα και εφαρμόζεται σε όλους τους οδικούς εμπορευματικούς μεταφορείς του Μέρους που συμμετέχει σε μεταφορά εμπορευμάτων που εμπίπτει στο πεδίο εφαρμογής του άρθρου 462 της παρούσας συμφωνίας.

## ΑΡΘΡΟ 2

## Ορισμοί

Για τους σκοπούς του παρόντος τμήματος ισχύουν οι ακόλουθοι ορισμοί:

- α) «άδεια άσκησης επαγγέλματος του οδικού εμπορευματικού μεταφορέα»: η διοικητική απόφαση η οποία επιτρέπει σε ένα φυσικό ή νομικό πρόσωπο που πληροί τους όρους που προβλέπονται στο παρόν τμήμα να ασκεί το επάγγελμα του οδικού εμπορευματικού μεταφορέα·
- β) «αρμόδια αρχή»: η εθνική, περιφερειακή ή τοπική αρχή ενός Μέρους, η οποία, προκειμένου να επιτρέψει την άσκηση του επαγγέλματος του οδικού εμπορευματικού μεταφορέα, ελέγχει αν ένα φυσικό ή νομικό πρόσωπο πληροί τους όρους που προβλέπονται στο παρόν τμήμα και είναι εξουσιοδοτημένη να χορηγεί, να αναστέλλει ή να αφαιρεί την άδεια άσκησης επαγγέλματος οδικού εμπορευματικού μεταφορέα· και
- γ) «συνήθης τόπος κατοικίας»: ο τόπος στον οποίον το άτομο διαμένει συνήθως, ήτοι επί 185 ημέρες τουλάχιστον ανά ημερολογιακό έτος, λόγω προσωπικών δεσμών οι οποίοι παραπέμπουν σε στενούς δεσμούς μεταξύ ατόμου και τόπου διαμονής.

## ΑΡΘΡΟ 3

Απαιτήσεις για την άσκηση του επαγγέλματος του οδικού εμπορευματικού μεταφορέα

Τα φυσικά ή νομικά πρόσωπα που ασκούν το επάγγελμα του οδικού εμπορευματικού φορέα πρέπει:

- α) να έχουν πραγματικό και σταθερό τόπο εγκατάστασης σε ένα Μέρος, όπως ορίζεται στο άρθρο 5 του παρόντος τμήματος·
- β) να παρέχουν εχέγγυα αξιοπιστίας, όπως ορίζεται στο άρθρο 6 του παρόντος τμήματος ·
- γ) να διαθέτουν την κατάλληλη οικονομική επιφάνεια, όπως ορίζεται στο άρθρο 7 του παρόντος τμήματος· και
- δ) να διαθέτουν την κατάλληλη επαγγελματική επάρκεια, όπως ορίζεται στο άρθρο 8 του παρόντος τμήματος.

## ΑΡΘΡΟ 4

Διαχειριστής μεταφορών

1. Ο οδικός εμπορευματικός μεταφορέας ορίζει ένα τουλάχιστον φυσικό πρόσωπο, τον διαχειριστή μεταφορών, ο οποίος διαχειρίζεται πραγματικά και συνεχώς τις μεταφορικές δραστηριότητές του και πληροί τις απαιτήσεις που προβλέπονται στο άρθρο 3 στοιχεία β) και δ) και ο οποίος:
  - α) έχει γνήσια σχέση με τον οδικό εμπορευματικό μεταφορέα ως μισθωτός, διευθυντής, κύριος ή μέτοχος ή τον διοικεί, ή είναι το πρόσωπο αυτό· και

- β) έχει την κατοικία του στο Μέρος στο έδαφος του οποίου είναι εγκατεστημένος ο οδικός εμπορευματικός μεταφορέας.
2. Εάν ένα φυσικό ή νομικό πρόσωπο δεν πληροί την απαίτηση επαγγελματικής επάρκειας, η αρμόδια αρχή μπορεί να του επιτρέψει να ασκεί το επάγγελμα του οδικού εμπορευματικού μεταφορέα χωρίς να έχει ορισθεί διαχειριστής μεταφορών σύμφωνα με την παράγραφο 1, υπό τις εξής προϋποθέσεις:
- α) το φυσικό ή νομικό πρόσωπο ορίζει ένα φυσικό πρόσωπο με κατοικία στο Μέρος εγκατάστασης του οδικού εμπορευματικού μεταφορέα, το οποίο πληροί τις απαιτήσεις που ορίζονται στο άρθρο 3 στοιχεία β) και δ) και το οποίο είναι εξουσιοδοτημένο, βάσει σύμβασης, να εκτελεί τα καθήκοντα του διαχειριστή μεταφορών για λογαριασμό της επιχείρησης·
- β) η σύμβαση που συνδέει το φυσικό ή νομικό πρόσωπο με το πρόσωπο που αναφέρεται στο στοιχείο α) διευκρινίζει τα καθήκοντα που πρέπει να φέρει σε πέρας το πρόσωπο αυτό κατά τρόπο αποτελεσματικό και συνεχή και αναφέρει τις αρμοδιότητες του εν λόγω προσώπου ως διαχειριστή μεταφορών. Στα προσδιοριζόμενα καθήκοντα περιλαμβάνονται ιδίως αυτά που συνδέονται με τη διαχείριση της συντήρησης των οχημάτων, τον έλεγχο των συμβάσεων και των παραστατικών μεταφοράς, τη βασική λογιστική, τη διάθεση των φορτίων ή την κατανομή των υπηρεσιών σε οδηγούς και οχήματα και τον έλεγχο των διαδικασιών που αφορούν την ασφάλεια·
- γ) υπό την ιδιότητά του/της ως διαχειριστή μεταφορών, το πρόσωπο που αναφέρεται στο στοιχείο α) δύναται να διευθύνει τις δραστηριότητες μεταφοράς το πολύ τεσσάρων διαφορετικών οδικών εμπορευματικών μεταφορέων, οι οποίες εκτελούνται με μέγιστο συνδυασμένο στόλο 50 οχημάτων συνολικά· και
- δ) το πρόσωπο που αναφέρεται στο στοιχείο α) εκτελεί τα συγκεκριμένα καθήκοντα αποκλειστικά προς όφελος του φυσικού ή νομικού προσώπου και οι αρμοδιότητες του εν λόγω προσώπου ασκούνται ανεξάρτητα από οποιοδήποτε φυσικό ή νομικό πρόσωπο για το οποίο εκτελεί μεταφορές.



3. Ένα Μέρος μπορεί να αποφασίσει ότι ο διαχειριστής μεταφορών που ορίζεται σύμφωνα με την παράγραφο 1 δεν μπορεί, επιπρόσθετα, να έχει διοριστεί για τα καθήκοντα που ασκούνται σύμφωνα με την παράγραφο 2 ή ότι μπορεί να έχει διοριστεί μόνο για περιορισμένο αριθμό νομικών ή φυσικών προσώπων ή για στόλο οχημάτων μικρότερο από τον προβλεπόμενο στην παράγραφο 2 στοιχείο γ).
4. Το φυσικό ή νομικό πρόσωπο ενημερώνει την αρμόδια αρχή σχετικά με τον διαχειριστή ή τους διαχειριστές μεταφορών που έχουν οριστεί.

## ΑΡΘΡΟ 5

### Όροι σχετικοί με την απαίτηση εγκατάστασης

Για να πληροί την απαίτηση της πραγματικής και σταθερής εγκατάστασης στο Μέρος εγκατάστασης, ένα φυσικό ή νομικό πρόσωπο πρέπει:

- α) να διαθέτει χώρο στον οποίο μπορεί να έχει πρόσβαση στα πρωτότυπα των βασικών εμπορικών εγγράφων του, είτε σε ηλεκτρονική είτε σε άλλη μορφή, ιδίως στις συμβάσεις μεταφορών, τα έγγραφα σχετικά με τα οχήματα που διαθέτει το φυσικό ή νομικό πρόσωπο, τα λογιστικά έγγραφα, τα έγγραφα διαχείρισης του προσωπικού, τις συμβάσεις εργασίας, τα έγγραφα κοινωνικής ασφάλισης, τα έγγραφα που περιέχουν στοιχεία σχετικά με την αποστολή και την απόσπαση οδηγών, τα έγγραφα που περιέχουν στοιχεία σχετικά με τις διαδρομές και τους χρόνους οδήγησης και ανάπαυσης, καθώς και κάθε άλλο έγγραφο στο οποίο πρέπει να έχει πρόσβαση η αρμόδια αρχή για να ελέγξει τη συμμόρφωση με τους όρους που προβλέπονται στο παρόν τμήμα·
- β) να είναι εγγεγραμμένο στο μητρώο εμπορικών εταιρειών του συγκεκριμένου Μέρους ή σε ανάλογο μητρώο εφόσον αυτό απαιτείται από την εθνική νομοθεσία·

- γ) να υπόκειται σε φόρο εισοδήματος και, εφόσον αυτό απαιτείται από την εθνική νομοθεσία, να διαθέτει αριθμό φορολογικού μητρώου ΦΠΑ·
- δ) μόλις χορηγηθεί άδεια, να διαθέτει ένα ή περισσότερα οχήματα, τα οποία έχουν ταξινομηθεί ή έχουν τεθεί σε κυκλοφορία και έχουν λάβει άδεια χρήσης σύμφωνα με τη νομοθεσία του εν λόγω Μέρους, ανεξάρτητα από το κατά πόσο του ανήκουν κατά πλήρη κυριότητα ή, για παράδειγμα, τα κατέχει βάσει σύμβασης αγοράς με δόσεις, βάσει σύμβασης μίσθωσης ή βάσει χρηματοδοτικής μίσθωσης (leasing)·
- ε) να εκτελεί πραγματικά και συνεχώς τις διοικητικές και εμπορικές δραστηριότητές του με τον κατάλληλο εξοπλισμό και τις κατάλληλες εγκαταστάσεις σε χώρο, όπως αναφέρεται στο στοιχείο α), που βρίσκεται στο εν λόγω Μέρος και να διαχειρίζεται πραγματικά και συνεχώς τις μεταφορές του χρησιμοποιώντας τα οχήματα που αναφέρονται στο στοιχείο ζ) με τον κατάλληλο τεχνικό εξοπλισμό που βρίσκεται στο εν λόγω Μέρος· και
- στ) να έχει διαρκώς στην τακτική του διάθεση έναν αριθμό οχημάτων συμβατών προς τους όρους του στοιχείου δ) και οδηγών που έχουν κανονικά τη βάση τους σε επιχειρησιακό κέντρο στο εν λόγω Μέρος ο οποίος να είναι ανάλογος προς τον όγκο των μεταφορών που εκτελεί η επιχείρηση.

## ΑΡΘΡΟ 6

### Όροι σχετικοί με την απαίτηση των εγγυών αξιοπιστίας

1. Με την επιφύλαξη της παραγράφου 2, τα Μέρη καθορίζουν τους όρους που πρέπει να πληροί ένα φυσικό ή νομικό πρόσωπο και ένας διαχειριστής μεταφορών προκειμένου να εκπληρώνεται η απαίτηση των εγγυών αξιοπιστίας.

Προκειμένου να καθοριστεί κατά πόσο ένα φυσικό ή νομικό πρόσωπο πληροί την απαίτηση αυτή, τα Μέρη εξετάζουν τη συμπεριφορά του εν λόγω φυσικού ή νομικού προσώπου, των διαχειριστών μεταφοράς του, των εκτελεστικών διευθυντών και οποιουδήποτε άλλου σχετικού προσώπου δύναται να καθορίσει το κάθε Μέρος. Τυχόν αναφορά στο παρόν άρθρο σε καταδίκες, κυρώσεις ή παραβάσεις περιλαμβάνει καταδίκες, κυρώσεις ή παραβάσεις του ίδιου του φυσικού ή νομικού προσώπου, των διαχειριστών μεταφοράς του, των εκτελεστικών διευθυντών ή οποιουδήποτε άλλου σχετικού προσώπου δύναται να καθορίσει το κάθε Μέρος.

Οι όροι που αναφέρονται στην παρούσα παράγραφο περιλαμβάνουν τουλάχιστον τα ακόλουθα:

- α) ότι δεν υπάρχει σοβαρός λόγος που να θέτει υπό αμφισβήτηση τα εχέγγυα αξιοπιστίας του διαχειριστή μεταφορών ή του οδικού εμπορευματικού μεταφορέα, όπως καταδίκη ή επιβολή κυρώσεων για σοβαρές παραβάσεις της ισχύουσας εθνικής νομοθεσίας στους τομείς:
  - i) του εμπορικού δικαίου·
  - ii) του δικαίου περί αφερεγγυότητας·
  - iii) των όρων αμοιβής και άσκησης του επαγγέλματος·
  - iv) της οδικής κυκλοφορίας·
  - v) της επαγγελματικής ευθύνης·
  - vi) της εμπορίας ανθρώπων ή ναρκωτικών·
  - vii) του φορολογικού δικαίου· και

- β) ότι ο διαχειριστής μεταφορών ή ο οδικός εμπορευματικός μεταφορέας δεν έχει, σε ένα ή και τα δύο Μέρη, καταδικαστεί για σοβαρό ποινικό αδίκημα ή δεν έχει υποστεί κύρωση για σοβαρή παράβαση των κανόνων του δεύτερου μέρους τρίτος τομέας τίτλος I της παρούσας συμφωνίας ή των εθνικών κανόνων που αναφέρονται ιδίως στα εξής:
- i) τον χρόνο οδήγησης και την περίοδο ανάπαυσης των οδηγών, τον χρόνο εργασίας και την τοποθέτηση και χρήση των συσκευών ελέγχου·
  - ii) τα μέγιστα βάρη και οι διαστάσεις των επαγγελματικής χρήσεως οχημάτων στις διεθνείς μεταφορές·
  - iii) την αρχική επιμόρφωση και τη συνεχή εκπαίδευση των οδηγών·
  - iv) τον οδικό τεχνικό έλεγχο των επαγγελματικής χρήσεως οχημάτων, συμπεριλαμβανομένων των υποχρεωτικών τεχνικών επιθεωρήσεων των μηχανοκίνητων οχημάτων·
  - v) την πρόσβαση στην αγορά διεθνών οδικών εμπορευματικών μεταφορών·
  - vi) την ασφάλεια των οδικών μεταφορών επικίνδυνων εμπορευμάτων·
  - vii) την τοποθέτηση και τη χρήση συσκευών περιορισμού της ταχύτητας σε ορισμένες κατηγορίες οχημάτων·
  - viii) τις άδειες οδήγησης·
  - ix) την πρόσβαση στο επάγγελμα·

- x) τη μεταφορά ζώων·
  - xi) την απόσπαση εργαζομένων στις οδικές μεταφορές·
  - xii) το εφαρμοστέο δίκαιο στις συμβατικές ενοχές· και
  - xiii) τις διαδρομές των οποίων τα σημεία φόρτωσης και εκφόρτωσης βρίσκονται στο άλλο Μέρος.
2. Για τους σκοπούς της παραγράφου 1 τρίτο εδάφιο στοιχείο β) του παρόντος άρθρου, σε περίπτωση που ο διαχειριστής μεταφορών ή ο οδικός εμπορευματικός μεταφορέας έχει, σε ένα ή και στα δύο Μέρη, καταδικαστεί για σοβαρό ποινικό αδίκημα ή υποστεί κύρωση για μια από τις πλέον σοβαρές παραβάσεις που παρατίθενται στο προσάρτημα 31-A-1-1, η αρμόδια αρχή του Μέρους εγκατάστασης κινεί και ολοκληρώνει με τον κατάλληλο τρόπο και σε εύθετο χρόνο διοικητική διαδικασία, η οποία περιλαμβάνει, κατά περίπτωση, επιτόπια επιθεώρηση στους χώρους του εν λόγω φυσικού ή νομικού προσώπου.

Στη διάρκεια της διοικητικής διαδικασίας, η αρμόδια αρχή εκτιμά κατά πόσο, λόγω ειδικών συνθηκών, η απώλεια των εγγυήσεων αξιοπιστίας θα συνιστούσε στη συγκεκριμένη περίπτωση δυσανάλογη αντίδραση. Στο πλαίσιο αυτής της εκτίμησης, η αρμόδια αρχή λαμβάνει υπόψη τον αριθμό σοβαρών παραβάσεων των κανόνων όπως αναφέρονται στην παράγραφο 1 τρίτο εδάφιο του παρόντος άρθρου, καθώς και τον αριθμό των σοβαρότατων παραβάσεων που παρατίθενται στο προσάρτημα 31-A-1-1, για τις οποίες ο διαχειριστής μεταφορών ή ο οδικός εμπορευματικός μεταφορέας έχει καταδικαστεί ή υποστεί κυρώσεις. Κάθε τέτοια απόφαση αιτιολογείται δεόντως.

Εάν η αρμόδια αρχή κρίνει ότι η απώλεια των εγγυήσεων αξιοπιστίας είναι δυσανάλογη αντίδραση, αποφασίζει ότι το εν λόγω φυσικό ή νομικό πρόσωπο συνεχίζει να πληροί τα εγγύα αξιοπιστίας. Όταν η αρμόδια αρχή κρίνει ότι η απώλεια των εγγυήσεων αξιοπιστίας δεν θα ήταν δυσανάλογη αντίδραση, η καταδίκη ή η κύρωση οδηγεί στην απώλεια των εγγυήσεων αξιοπιστίας.

3. Η ειδική επιτροπή οδικών μεταφορών καταρτίζει κατάλογο των κατηγοριών, των τύπων και των βαθμών σοβαρότητας των σοβαρών παραβάσεων οι οποίες πέραν των παραβάσεων του προσαρτήματος 31-A-1-1 ενδέχεται να οδηγούν σε απώλεια των εγγυήσεων αξιοπιστίας.
4. Η απαίτηση των εγγυήσεων αξιοπιστίας εξακολουθεί να μην πληρούται, έως ότου μεσολαβήσει μέτρο αποκατάστασης ή άλλο μέτρο ισοδυνάμου αποτελέσματος κατ' εφαρμογή των οικείων διατάξεων του εθνικού δικαίου των Μερών.

#### ΑΡΘΡΟ 7

##### Όροι σχετικοί με την απαίτηση οικονομικής επιφάνειας

1. Για να πληροί την απαίτηση της οικονομικής επιφάνειας, ένα φυσικό ή νομικό πρόσωπο οφείλει να είναι ανά πάσα στιγμή σε θέση να αντιμετωπίζει τις οικονομικές υποχρεώσεις του κατά τη διάρκεια της ετήσιας λογιστικής χρήσης. Το φυσικό ή νομικό πρόσωπο αποδεικνύει με βάση τους ετήσιους λογαριασμούς του, κατόπιν επικύρωσής τους από ελεγκτή ή δεόντως διαπιστευμένο πρόσωπο, ότι, κάθε χρόνο, διαθέτει κεφάλαια και αποθεματικά:
  - α) τα οποία ανέρχονται συνολικά σε τουλάχιστον 9 000 EUR / 8 000 GBP όταν χρησιμοποιείται μόνο ένα μηχανοκίνητο όχημα, 5 000 EUR / 4 500 GBP για κάθε επιπλέον χρησιμοποιούμενο μηχανοκίνητο όχημα ή συνδυασμό οχημάτων που έχει επιτρεπόμενη μεικτή μάζα η οποία υπερβαίνει τους 3,5 τόνους συν 900 EUR / 800 GBP για κάθε επιπλέον μηχανοκίνητο όχημα ή συνδυασμό οχημάτων που έχει επιτρεπόμενη μεικτή μάζα η οποία υπερβαίνει τους 2,5 τόνους αλλά όχι τους 3,5 τόνους·

- β) τα φυσικά ή νομικά πρόσωπα που ασκούν το επάγγελμα του οδικού εμπορευματικού μεταφορέα αποκλειστικά και μόνο με μηχανοκίνητα οχήματα ή συνδυασμούς οχημάτων των οποίων η επιτρεπόμενη μεικτή μάζα υπερβαίνει τους 2,5 τόνους αλλά όχι τους 3,5 τόνους αποδεικνύουν, με βάση τους ετήσιους λογαριασμούς τους, κατόπιν επικύρωσής τους από ελεγκτή ή δεόντως διαπιστευμένο πρόσωπο, ότι, κάθε χρόνο, διαθέτουν κεφάλαια και αποθεματικά τα οποία ανέρχονται συνολικά σε τουλάχιστον 1 800 EUR / 1 600 GBP όταν χρησιμοποιείται μόνο ένα όχημα συν 900 EUR / 800 GBP για κάθε επιπλέον χρησιμοποιούμενο όχημα.
2. Κατά παρέκκλιση από την παράγραφο 1, η αρμόδια αρχή μπορεί να συμφωνεί ή να απαιτεί από μια επιχείρηση να αποδεικνύει την οικονομική της επιφάνεια με βεβαίωση που καθορίζεται από την αρμόδια αρχή, όπως τραπεζική εγγύηση ή ασφάλεια, συμπεριλαμβανομένης της ασφάλισης επαγγελματικής ευθύνης από μία ή περισσότερες τράπεζες ή άλλα χρηματοπιστωτικά ιδρύματα, συμπεριλαμβανομένων των ασφαλιστικών εταιρειών, ή με άλλο δεσμευτικό έγγραφο, το οποίο εγγυάται εις ολόκληρον για την επιχείρηση τα ποσά που αναφέρονται στην παράγραφο 1 στοιχείο α).
3. Κατά παρέκκλιση από την παράγραφο 1, όταν δεν υπάρχουν επικυρωμένοι ετήσιοι λογαριασμοί για το έτος καταχώρισης της επιχείρησης, η αρμόδια αρχή μπορεί να δεχθεί ότι μια επιχείρηση δύναται να αποδείξει την οικονομική της επιφάνεια με βεβαίωση, όπως τραπεζική εγγύηση, έγγραφο που έχει εκδοθεί από χρηματοπιστωτικό ίδρυμα διά του οποίου πιστοποιείται η πρόσβαση της επιχείρησης σε χρηματοδότηση, ή άλλο δεσμευτικό έγγραφο όπως καθορίζεται από την αρμόδια αρχή το οποίο αποδεικνύει ότι η επιχείρηση έχει στη διάθεσή της τα ποσά που αναφέρονται στην παράγραφο 1 στοιχείο α).
4. Οι ετήσιοι λογαριασμοί της παραγράφου 1 και η εγγύηση της παραγράφου 2 που πρέπει να ελέγχονται, είναι εκείνοι της οικονομικής οντότητας που είναι εγκατεστημένη στο έδαφος του Μέρους όπου έχει ζητηθεί άδεια και όχι εκείνοι τυχόν άλλων οικονομικών οντοτήτων εγκατεστημένων στο έδαφος άλλου Μέρους.

## ΑΡΘΡΟ 8

## Όροι σχετικοί με την απαίτηση της επαγγελματικής επάρκειας

1. Για να πληρούν την απαίτηση της επαγγελματικής επάρκειας, οι ενδιαφερόμενοι πρέπει να έχουν γνώσεις που να αντιστοιχούν στο επίπεδο που προβλέπεται στο μέρος I του προσαρτήματος 31-A-1-2, στα θέματα που αναφέρει το εν λόγω προσάρτημα. Η γνώση αυτή αποδεικνύεται με υποχρεωτική γραπτή εξέταση, η οποία, εφόσον το αποφασίσει ένα Μέρος, μπορεί να συμπληρωθεί από προφορική εξέταση. Η οργάνωση αυτών των εξετάσεων πραγματοποιείται σύμφωνα με το μέρος II του προσαρτήματος 31-A-1-2. Για τον σκοπό αυτό, ένα Μέρος μπορεί να επιβάλλει υποχρεωτική εκπαίδευση πριν από την εξέταση.
2. Οι ενδιαφερόμενοι εξετάζονται στο Μέρος στο οποίο βρίσκεται ο συνήθης τόπος κατοικία τους.
3. Τις γραπτές και προφορικές εξετάσεις που αναφέρονται στην παράγραφο 1 του παρόντος άρθρου μπορούν να οργανώνουν και να πιστοποιούν μόνον δεόντως εξουσιοδοτημένες προς τούτο αρμόδιες αρχές ή οργανισμοί Μέρους σύμφωνα με κριτήρια που αυτό καθορίζει. Τα Μέρη ελέγχουν τακτικά αν οι συνθήκες υπό τις οποίες οργανώνουν τις εξετάσεις οι εν λόγω αρχές ή οργανισμοί είναι σύμφωνες προς το προσάρτημα 31-A-1-2.
4. Ένα Μέρος μπορεί να απαλλάσσει τους κατόχους ορισμένων τίτλων σπουδών τριτοβάθμιας ή τεχνικής εκπαίδευσης που χορηγεί το εν λόγω Μέρος, και οι οποίοι έχουν καθοριστεί ειδικά για τον σκοπό αυτό και που συνεπάγονται τη γνώση όλων των θεμάτων που αναφέρονται στον κατάλογο του προσαρτήματος 31-A-1-2 από την εξέταση στα θέματα που καλύπτονται από αυτούς τους τίτλους σπουδών. Η απαλλαγή αυτή εφαρμόζεται μόνον στα τμήματα του μέρους I του προσαρτήματος 31-A-1-2 για τα οποία οι τίτλοι σπουδών καλύπτουν όλα τα θέματα που απαριθμούνται υπό τον τομέα κάθε τμήματος.



Ένα Μέρος μπορεί να απαλλάσσει από συγκεκριμένα τμήματα των εξετάσεων τους κατόχους πιστοποιητικών επαγγελματικής επάρκειας που ισχύουν για δραστηριότητες εθνικών μεταφορών στο εν λόγω Μέρος.

## ΑΡΘΡΟ 9

### Απαλλαγή από εξέταση

Για τους σκοπούς της χορήγησης άδειας σε οδικό εμπορευματικό μεταφορέα που χρησιμοποιεί μόνο μηχανοκίνητα οχήματα ή συνδυασμούς οχημάτων των οποίων η επιτρεπόμενη μεικτή μάζα δεν υπερβαίνει τους 3,5 τόνους, ένα Μέρος μπορεί να αποφασίζει να απαλλάσσει από την εξέταση που αναφέρεται στο άρθρο 8 παράγραφος 1 τα πρόσωπα τα οποία αποδεικνύουν ότι εργάζονταν συνεχώς ως διαχειριστές φυσικού ή νομικού προσώπου του ίδιου τύπου κατά τα τελευταία δέκα έτη πριν από τις 20 Αυγούστου 2020.

## ΑΡΘΡΟ 10

### Διαδικασία αναστολής και ανάκλησης αδειας

1. Εάν η αρμόδια αρχή διαπιστώσει ότι υπάρχει ο κίνδυνος ένα φυσικό ή νομικό πρόσωπο να μην πληροί πλέον τις απαιτήσεις του άρθρου 3, αποστέλλει στο φυσικό ή νομικό πρόσωπο σχετική προειδοποίηση. Εάν η αρμόδια αρχή διαπιστώσει ότι δεν πληρούνται πλέον μία ή περισσότερες από τις εν λόγω απαιτήσεις, τάσσει ένα από τα εξής χρονικά όρια στο φυσικό ή νομικό πρόσωπο προκειμένου να τακτοποιήσει την κατάστασή του:
  - α) εντός περιόδου έξι το πολύ μηνών, η οποία δύναται να παραταθεί κατά τρεις μήνες σε περίπτωση θανάτου ή φυσικής αδυναμίας του διαχειριστή μεταφορών, για την πρόσληψη αντικαταστάτη του διαχειριστή μεταφορών, σε περίπτωση που ο διαχειριστής μεταφορών δεν πληροί πλέον τις απαιτήσεις εχεγγύων αξιοπιστίας ή επαγγελματικής επάρκειας·

- β) εντός προθεσμίας έξι το πολύ μηνών, όταν το φυσικό ή νομικό πρόσωπο οφείλει να τακτοποιήσει την κατάσταση του αποδεικνύοντας ότι διαθέτει πραγματική και σταθερή εγκατάσταση· ή
- γ) εντός προθεσμίας έξι το πολύ μηνών, σε περίπτωση που δεν πληρούται η απαίτηση οικονομικής επιφάνειας, για να αποδείξει ότι η απαίτηση αυτής θα πληρούται και πάλι σε διαρκή βάση.
2. Η αρμόδια αρχή μπορεί να απαιτήσει από φυσικό ή νομικό πρόσωπο του οποίου η άδεια έχει ανακληθεί ή ανασταλεί να διασφαλίσει ότι οι διαχειριστές μεταφορών του θα έχουν υποβληθεί στην εξέταση που αναφέρεται στο άρθρο 8 παράγραφος 1, πριν από τη λήψη οποιουδήποτε μέτρου αποκατάστασης.
3. Εάν η αρμόδια αρχή διαπιστώσει ότι ένα φυσικό ή νομικό πρόσωπο δεν πληροί πλέον μία ή περισσότερες από τις απαιτήσεις του άρθρου 3, αναστέλλει ή ανακαλεί την άδεια άσκησης του επαγγέλματος οδικού εμπορευματικού μεταφορέα εντός της προθεσμίας που αναφέρεται στην παράγραφο 1 του παρόντος άρθρου.

## ΑΡΘΡΟ 11

### Κήρυξη ακαταλληλότητας του διαχειριστή μεταφορών

1. Σε περίπτωση που ένας διαχειριστής μεταφορών απολέσει τα εχέγγυα αξιοπιστίας σύμφωνα με το άρθρο 6, η αρμόδια αρχή τον κηρύσσει ακατάλληλο να διευθύνει τις μεταφορικές δραστηριότητες ενός οδικού εμπορευματικού μεταφορέα.

Η αρμόδια αρχή δεν αποκαθιστά τον διαχειριστή μεταφορών εάν δεν παρέλθει ένα έτος από την ημερομηνία απώλειας των εγγυών αξιοπιστίας και πριν ο διαχειριστής μεταφορών αποδείξει ότι έχει παρακολουθήσει κατάλληλη κατάρτιση για περίοδο τουλάχιστον τριών μηνών ή έχει εξεταστεί στα θέματα που παρατίθενται στο μέρος I του προσαρτήματος 31-A-1-2.

2. Σε περίπτωση που ένας διαχειριστής μεταφορών απολέσει τα εγγύα αξιοπιστίας σύμφωνα με το άρθρο 6, μπορεί να υποβληθεί αίτηση αποκατάστασης μετά από ένα το πολύ έτος από την ημερομηνία απώλειας των εγγυών αξιοπιστίας.

## ΑΡΘΡΟ 12

### Εξέταση και καταχώριση των αιτήσεων

1. Οι αρμόδιες αρχές σε κάθε Μέρος καταχωρίζουν στα εθνικά ηλεκτρονικά μητρώα που αναφέρονται στο άρθρο 13 παράγραφος 1 τα δεδομένα που αφορούν τις επιχειρήσεις στις οποίες χορηγούν άδειες.
2. Κατά την αξιολόγηση των εγγυών αξιοπιστίας μιας επιχείρησης, οι αρμόδιες αρχές ελέγχουν αν, κατά τον χρόνο υποβολής της αίτησης, ο διορισμένος διαχειριστής ή οι διορισμένοι διαχειριστές μεταφορών έχουν κηρυχθεί σε ένα από τα Μέρη ακατάλληλοι να διευθύνουν τις μεταφορικές δραστηριότητες επιχείρησης δυνάμει του άρθρου 11.
3. Οι αρμόδιες αρχές ελέγχουν τακτικά αν οι επιχειρήσεις στις οποίες έχουν χορηγήσει άδεια ασκήσεως επαγγέλματος οδικού εμπορευματικού μεταφορέα συνεχίζουν να πληρούν τις απαιτήσεις του άρθρου 3. Προς τούτο, οι αρμόδιες αρχές διενεργούν ελέγχους, συμπεριλαμβανομένων, κατά περίπτωση, επιτόπιων επιθεωρήσεων στους χώρους των εν λόγω επιχειρήσεων, εστιάζοντας σε εκείνες που έχουν χαρακτηριστεί αυξημένης επικινδυνότητας.

## ΑΡΘΡΟ 13

## Εθνικά ηλεκτρονικά μητρώα

1. Οι αρμόδιες αρχές τηρούν εθνικό ηλεκτρονικό μητρώο των επιχειρήσεων οδικών μεταφορών στις οποίες έχει χορηγηθεί άδεια άσκησης επαγγέλματος οδικού εμπορευματικού μεταφορέα.
2. Η ειδική επιτροπή οδικών μεταφορών ορίζει τα δεδομένα που περιλαμβάνονται στα εθνικά ηλεκτρονικά μητρώα των επιχειρήσεων οδικών μεταφορών, καθώς και τους όρους πρόσβασης στα δεδομένα αυτά.

## ΑΡΘΡΟ 14

## Διοικητική συνεργασία μεταξύ των αρμόδιων αρχών

1. Οι αρμόδιες αρχές σε κάθε Μέρος ορίζουν εθνικό σημείο επαφής, αρμόδιο για την ανταλλαγή πληροφοριών με τις αρμόδιες αρχές του έτερου Μέρους όσον αφορά την εφαρμογή του παρόντος τμήματος.
2. Οι αρμόδιες αρχές σε κάθε Μέρος συνεργάζονται στενά και παρέχουν αμελλητί και σε αμοιβαία βάση συνδρομή και κάθε άλλη σχετική πληροφορία προκειμένου να διευκολύνουν την εφαρμογή και την επιβολή του παρόντος τμήματος.

3. Οι αρμόδιες αρχές σε κάθε Μέρος διενεργούν επιμέρους ελέγχους προς επαλήθευση του κατά πόσο μια επιχείρηση πληροί τους όρους πρόσβασης στο επάγγελμα του οδικού εμπορευματικού μεταφορέα, εφόσον το ζητήσει η αρμόδια αρχή του έτερου Μέρους σε δεόντως αιτιολογημένες περιπτώσεις. Ενημερώνουν την αρμόδια αρχή του έτερου Μέρους για τα αποτελέσματα αυτών των ελέγχων και για τα μέτρα που έλαβαν εάν διαπιστώθηκε ότι μια επιχείρηση δεν πληροί πλέον τους όρους που ορίζονται στο παρόν τμήμα.
4. Οι αρμόδιες αρχές σε κάθε Μέρος ανταλλάσσουν πληροφορίες για τις καταδίκες και κυρώσεις όσον αφορά ενδεχόμενες σοβαρές παραβάσεις που αναφέρονται στο άρθρο 6 παράγραφος 2.
5. Η ειδική επιτροπή οδικών μεταφορών θεσπίζει λεπτομερείς κανόνες σχετικά με τους τρόπους ανταλλαγής πληροφοριών που αναφέρονται στις παραγράφους 3 και 4.

**Προσάρτημα 31-A-1-1****ΠΛΕΟΝ ΣΟΒΑΡΕΣ ΠΑΡΑΒΑΣΕΙΣ ΚΑΤΑ ΤΗΝ ΕΝΝΟΙΑ  
ΤΟΥ ΑΡΘΡΟΥ 6 ΠΑΡΑΓΡΑΦΟΣ 2 ΜΕΡΟΣ Α ΤΜΗΜΑ 1 ΠΑΡΑΡΤΗΜΑ 31**

1. Υπέρβαση χρονικών ορίων ως εξής:
  - α) υπέρβαση κατά 25 % ή περισσότερο των μέγιστων χρονικών ορίων εξαήμερου ή δεκαπενθήμερου χρόνου οδήγησης·
  - β) υπέρβαση κατά 50 % ή περισσότερο, κατά τη διάρκεια ημερήσιας περιόδου εργασίας, του μέγιστου ημερήσιου χρονικού ορίου οδήγησης.
2. Απουσία ταχογράφου και/ή μηχανισμού για τον περιορισμό της ταχύτητας ή ύπαρξη στο όχημα και/ή δόλια χρήση συσκευής ικανής να τροποποιεί την καταγραφή στοιχείων στη συσκευή ελέγχου και/ή τον μηχανισμό για τον περιορισμό της ταχύτητας ή παραποίηση των φύλλων καταγραφής ή των δεδομένων που τηλεφορτώνονται από τον ταχογράφο και/ή την κάρτα οδηγού.
3. Οδήγηση χωρίς να έχει χορηγηθεί πιστοποιητικό τεχνικού ελέγχου και/ή οδήγηση με ύπαρξη σοβαρότατου ελαττώματος μεταξύ άλλων στο σύστημα πέδησης, στις ράβδους διεύθυνσης, στους τροχούς/ελαστικά, στις αναρτήσεις ή στο αμάξωμα, δυνάμενη να δημιουργήσει άμεσο κίνδυνο για την οδική ασφάλεια σε τέτοιο βαθμό ώστε να ληφθεί απόφαση για ακινητοποίηση του οχήματος.

4. Μεταφορά επικίνδυνων εμπορευμάτων των οποίων η μεταφορά απαγορεύεται ή των οποίων η μεταφορά πραγματοποιείται με απαγορευμένο ή μη εγκεκριμένο περίβλημα ή χωρίς να έχει τεθεί επισήμανση ότι το όχημα μεταφέρει επικίνδυνα εμπορεύματα, με αποτέλεσμα να συνιστά απειλή για τη ζωή ή το περιβάλλον σε τέτοιο βαθμό ώστε να ληφθεί απόφαση για ακινητοποίηση του οχήματος.
5. Μεταφορά εμπορευμάτων χωρίς την κατοχή ισχύουσας άδειας οδήγησης ή μεταφορά από επιχείρηση χωρίς την κατοχή ισχύουσας άδειας μεταφορέα, όπως αναφέρεται στο άρθρο 463 της παρούσας συμφωνίας.
6. Οδήγηση με παραποιημένη κάρτα οδηγού ή με κάρτα της οποίας δεν είναι κάτοχος ο οδηγός ή η οποία έχει αποκτηθεί βάσει ψευδών δηλώσεων και/ή πλαστών εγγράφων.
7. Μεταφορά εμπορευμάτων καθ' υπέρβαση της μέγιστης επιτρεπομένης μεικτής μάζας κατά 20 % ή περισσότερο για οχήματα των οποίων το επιτρεπόμενο μεικτό βάρος υπερβαίνει τους 12 τόνους και κατά 25 % ή περισσότερο για οχήματα των οποίων το επιτρεπόμενο μεικτό βάρος δεν υπερβαίνει τους 12 τόνους.

**Προσάρτημα 31-A-1-2**

## ΜΕΡΟΣ Ι

ΚΑΤΑΛΟΓΟΣ ΘΕΜΑΤΙΚΩΝ ΠΕΔΙΩΝ ΑΝΑΦΕΡΟΜΕΝΩΝ ΣΤΟ ΑΡΘΡΟ 8 ΤΜΗΜΑ 1  
ΜΕΡΟΣ Α ΠΑΡΑΡΤΗΜΑ 31

Οι γνώσεις που λαμβάνονται υπόψη προκειμένου να διαπιστώνεται η επαγγελματική επάρκεια από τα Μέρη πρέπει να αφορούν τουλάχιστον τα θέματα που αναφέρονται παρακάτω. Όσον αφορά αυτά τα θέματα, οι υποψήφιοι οδικοί εμπορευματικοί μεταφορείς πρέπει να διαθέτουν το επίπεδο γνώσεων και πρακτικών ικανοτήτων που είναι αναγκαίο για να διευθύνουν μια επιχείρηση μεταφορών.

Το ελάχιστο επίπεδο γνώσεων, όπως αυτό καθορίζεται στη συνέχεια, πρέπει να αντιστοιχεί τουλάχιστον με το επίπεδο γνώσεων που αποκτάται κατά την υποχρεωτική σχολική εκπαίδευση την οποία συμπληρώνει, είτε επαγγελματική εκπαίδευση και συμπληρωματική τεχνική εκπαίδευση, είτε σχολείο δευτεροβάθμιας εκπαίδευσης ή άλλης τεχνικής εκπαίδευσης.

## Α. Στοιχεία αστικού δικαίου

Ο υποψήφιος οφείλει ιδίως:

- α) να γνωρίζει τις κύριες συμβάσεις που χρησιμοποιούνται στις οδικές μεταφορές, καθώς και τα δικαιώματα και τις υποχρεώσεις που απορρέουν από αυτές·



- β) να είναι σε θέση να διαπραγματευθεί μια νομικά έγκυρη σύμβαση μεταφοράς, ιδίως σε ό,τι αφορά τους όρους μεταφοράς·
- γ) να μπορεί να αναλύει τυχόν ένσταση του εντολέα του υποψηφίου αναφορικά με τυχόν ζημίες που προκλήθηκαν είτε από απώλεια ή αβαρίες του εμπορεύματος κατά τη διάρκεια της μεταφοράς είτε από καθυστέρηση της παράδοσής του, καθώς και τις επιπτώσεις που έχει η ένσταση αυτή επί της συμβατικής ευθύνης του υποψηφίου· και
- δ) να γνωρίζει τους κανόνες και τις υποχρεώσεις που απορρέουν από τη σύμβαση CMR περί του συμβολαίου για τη διεθνή οδική μεταφορά εμπορευμάτων, που υπεγράφη στη Γενεύη στις 19 Μαΐου 1956.

B. Στοιχεία εμπορικού δικαίου

Ο υποψήφιος οφείλει ιδίως:

- α) να γνωρίζει τους προβλεπόμενους όρους και διατυπώσεις για την άσκηση της σχετικής εμπορικής δραστηριότητας, καθώς και τις γενικές υποχρεώσεις των οδικών μεταφορέων (εγγραφή σε μητρώα, εμπορικά βιβλία κ.λπ.), καθώς και τις συνέπειες τυχόν πτώχευσης· και
- β) να έχει κατάλληλες γνώσεις των διαφόρων τύπων εμπορικών εταιρειών, καθώς και των κανόνων σύστασης και λειτουργίας τους.

Γ. Στοιχεία εργατικού δικαίου

Ο υποψήφιος οφείλει ιδίως να γνωρίζει τα εξής:

- α) τον ρόλο και τη λειτουργία των διαφόρων κοινωνικών θεσμικών οργάνων που υπεισέρχονται στον τομέα των οδικών μεταφορών (εργατικά συνδικάτα, επιτροπές επιχειρήσεων, εκπρόσωποι προσωπικού, επιθεωρητές εργασίας κ.λπ.)·

- β) τις υποχρεώσεις των εργοδοτών σε θέματα κοινωνικής ασφάλισης·
- γ) τους εφαρμοστέους κανόνες στις συμβάσεις εργασίας των διαφόρων κατηγοριών εργαζομένων στις επιχειρήσεις οδικών μεταφορών (τύπος συμβάσεων, υποχρεώσεις των αντισυμβαλλομένων μερών, όροι και διάρκεια εργασίας, άδειες μετ' αποδοχών, αμοιβές, αθέτηση όρων της σύμβασης κ.λπ.)·
- δ) τους εφαρμοστέους κανόνες σε θέματα χρόνου οδήγησης, χρόνου ανάπαυσης και χρόνου εργασίας, καθώς και τα πρακτικά μέτρα εφαρμογής των κανονισμών αυτών· και
- ε) τους εφαρμοστέους κανόνες σε θέματα αρχικής επιμόρφωσης και συνεχούς εκπαίδευσης των οδηγών οι οποίοι ορίζονται στο μέρος Β τμήμα 1 του παρόντος παραρτήματος.

Δ. Στοιχεία φορολογικού δικαίου

Ο υποψήφιος οφείλει ιδίως να γνωρίζει τους κανόνες σχετικά με:

- α) τον φόρο προστιθέμενης αξίας (ΦΠΑ) με τον οποίο επιβαρύνονται οι υπηρεσίες μεταφοράς·
- β) τον φόρο κυκλοφορίας οχημάτων·
- γ) τους φόρους με τους οποίους επιβαρύνονται ορισμένα οχήματα που χρησιμοποιούνται για την οδική μεταφορά εμπορευμάτων καθώς και τα διόδια και τα τέλη χρήσης που εισπράττονται για τη χρησιμοποίηση ορισμένων έργων υποδομής· και
- δ) τη φορολογία εισοδήματος.

E. Εμπορική και χρηματοοικονομική διαχείριση

Ο υποψήφιος οφείλει ιδίως:

- α) να έχει γνώση των νομικών διατάξεων και των πρακτικών που διέπουν τη χρήση επιταγών, συναλλαγματικών, γραμματίων, πιστωτικών καρτών και άλλων μέσων ή μεθόδων πληρωμής·
- β) να γνωρίζει τις διάφορες μορφές πίστωσης (τραπεζική πίστωση, ενέγγυο πίστωση, κατάθεση εγγύησης, ενυπόθηκη πίστωση, χρηματοδοτική μίσθωση, μίσθωση, εκχώρηση απαιτήσεων κ.λπ.), καθώς και τις επιβαρύνσεις και τις υποχρεώσεις που αυτές συνεπάγονται·
- γ) να γνωρίζει τι είναι ο ισολογισμός, πώς παρουσιάζεται και να είναι σε θέση να τον ερμηνεύει·
- δ) να μπορεί να διαβάσει και να ερμηνεύει έναν λογαριασμό κερδών και ζημιών·
- ε) να μπορεί να πραγματοποιεί ανάλυση της χρηματοοικονομικής κατάστασης και της αποδοτικότητας της επιχείρησης, βασιζόμενος ιδίως σε χρηματοοικονομικούς δείκτες·
- στ) να είναι σε θέση να καταρτίσει προϋπολογισμό·
- ζ) να γνωρίζει τα διάφορα στοιχεία που συνθέτουν το κόστος παραγωγής της επιχείρησης (σταθερό κόστος, μεταβλητό κόστος, κεφάλαιο κίνησης, αποσβέσεις κ.λπ.), και να είναι σε θέση να το υπολογίζει ανά όχημα, ανά χιλιόμετρο, ανά επιβάτη ή ανά τόνο·
- η) να μπορεί να συντάσσει οργανόγραμμα για τον συνολικό αριθμό των απασχολούμενων στην επιχείρηση και να διαμορφώνει προγράμματα εργασίας κ.λπ.·

- θ) να γνωρίζει τις βασικές αρχές έρευνας της αγοράς (marketing), προώθησης των πωλήσεων μεταφορικών υπηρεσιών, επεξεργασίας πελατολογίων, διαφήμισης, δημοσίων σχέσεων κ.λπ.·
- ι) να γνωρίζει τις διάφορες κατηγορίες ασφάλισης στον κλάδο των οδικών μεταφορών (ασφάλιση ευθύνης, προσώπων, αγαθών, αποσκευών), καθώς και τις αντίστοιχες εγγυήσεις και υποχρεώσεις που συνεπάγονται οι ασφάλειες αυτές·
- ια) να γνωρίζει τις τηλεματικές εφαρμογές (ηλεκτρονική διαβίβαση δεδομένων) στον τομέα των οδικών μεταφορών·
- ιβ) να είναι σε θέση να εφαρμόζει τους κανόνες τιμολόγησης των υπηρεσιών οδικών εμπορευματικών μεταφορών αλλά και να γνωρίζει τη σημασία και τις επιπτώσεις των διεθνών εμπορικών όρων (Incoterms)· και
- ιγ) να γνωρίζει τις διάφορες κατηγορίες βοηθητικών επαγγελματιών μεταφορών, τον ρόλο τους, τα λειτουργικά τους καθήκοντα και το καθεστώς που ενδεχομένως τα διέπει.

ΣΤ. Πρόσβαση στην αγορά

Ο υποψήφιος οφείλει ιδίως να γνωρίζει τα εξής:

- α) τις ρυθμίσεις που διέπουν τον επαγγελματικό κλάδο των οδικών μεταφορών, καθώς και τις αντίστοιχες ρυθμίσεις για την εκμίσθωση βιομηχανικών οχημάτων και την υπεργολαβία και ιδίως τους κανόνες που αφορούν την τυπική οργάνωση του επαγγέλματος, την πρόσβαση στο επάγγελμα, τις άδειες που χορηγούνται για τις οδικές μεταφορές, τους ελέγχους και τις κυρώσεις·
- β) τις ρυθμίσεις που διέπουν τη σύσταση επιχείρησης οδικών μεταφορών·

- γ) τα διάφορα έγγραφα που απαιτούνται για την εκτέλεση δρομολογίων οδικής μεταφοράς και να μπορεί να θέσει σε εφαρμογή διαδικασίες εξακρίβωσης για να διασφαλίζει την ύπαρξη, τόσο στην επιχείρηση όσο και επί των οχημάτων, νομότυπων εγγράφων για κάθε πραγματοποιούμενη μεταφορά, και ιδίως των εγγράφων που αφορούν το όχημα, τον οδηγό, το εμπόρευμα ή τις αποσκευές·
  - δ) τους κανόνες που διέπουν την οργάνωση της αγοράς των οδικών μεταφορών εμπορευμάτων, καθώς και τους κανόνες των γραφείων ναύλωσης και της εφοδιαστικής· και
  - ε) τις διατυπώσεις για τη διέλευση συνόρων, τον ρόλο και την έκταση εφαρμογής των παραστατικών T και των δελτίων TIR, καθώς και των υποχρεώσεων και ευθυνών που συνεπάγεται η χρήση τους.
- Z. Τεχνικά πρότυπα και τεχνικές πτυχές εκμετάλλευσης

Ο υποψήφιος οφείλει ιδίως:

- α) να γνωρίζει τους κανόνες που εφαρμόζονται για τα βάρη και τις διαστάσεις των οχημάτων στα Μέρη, καθώς και τις διαδικασίες που ισχύουν για τις έκτακτες μεταφορές κατά παρέκκλιση από τους κανόνες αυτούς·
- β) να είναι σε θέση να επιλέγει, ανάλογα με τις ανάγκες της επιχείρησης, τα οχήματα και τα ιδιαίτερα στοιχεία τους (πλαίσιο, κινητήρας, όργανα μετάδοσης της κίνησης, συστήματα πέδησης κ.λπ.)·
- γ) να γνωρίζει τις διατυπώσεις έγκρισης, ταξινόμησης και τεχνικού ελέγχου των οχημάτων αυτών·
- δ) να μπορεί να λαμβάνει υπόψη τα μέτρα που απαιτούνται για την καταπολέμηση της ατμοσφαιρικής ρύπανσης από τις εκπομπές των μηχανοκίνητων οχημάτων, καθώς και για την καταπολέμηση της ηχορύπανσης·

- ε) να μπορεί να καταρτίσει προγράμματα περιοδικής συντήρησης των οχημάτων και του εξοπλισμού τους·
- στ) να γνωρίζει τους διάφορους τύπους μέσων διακίνησης φορτίων και φόρτωσης (οπίσθια πλατφόρμα φορτοεκφόρτωσης, εμπορευματοκιβώτια, παλέτες κ.λπ.) και να μπορεί να θέσει σε εφαρμογή μεθόδους και οδηγίες για τις εργασίες φορτοεκφόρτωσης εμπορευμάτων (κατανομή του βάρους, στοιχίση, στοιβασία, σφήνωση φορτίου κ.λπ.)·
- ζ) να γνωρίζει τις διάφορες τεχνικές συνδυασμένων οδικών-σιδηροδρομικών μεταφορών ή με πορθμεία roll on/toll off·
- η) να μπορεί να θέσει σε εφαρμογή τις διαδικασίες για την τήρηση των κανόνων σχετικά με τη μεταφορά επικίνδυνων εμπορευμάτων και αποβλήτων·
- θ) να μπορεί να θέσει σε εφαρμογή τις διαδικασίες για την τήρηση των κανόνων μεταφοράς ευπαθών τροφίμων, ιδίως των κανόνων που απορρέουν από τη συμφωνία για τις διεθνείς μεταφορές ευπαθών τροφίμων και για τον ειδικό εξοπλισμό που χρησιμοποιείται για τις μεταφορές αυτές (ATP)· και
- ι) να μπορεί να θέσει σε εφαρμογή τις διαδικασίες για την τήρηση των ρυθμίσεων σχετικά με τη μεταφορά ζώντων ζώων.

#### Η. Οδική ασφάλεια

Ο υποψήφιος οφείλει ιδίως:

- α) να γνωρίζει τα προσόντα που απαιτούνται για το προσωπικό οδήγησης (άδεια οδήγησης, ιατρικά πιστοποιητικά, βεβαιώσεις επάρκειας κ.λπ.)·

- β) να μπορεί να θέσει σε εφαρμογή συγκεκριμένα μέτρα για να διασφαλίζει ότι οι οδηγοί τηρούν τους κανόνες, τις απαγορεύσεις και τους περιορισμούς κυκλοφορίας που ισχύουν στα Μέρη (όρια ταχύτητας, κανόνες προτεραιότητας, περιορισμοί στάσης και στάθμευσης, χρήση φανών, οδική σήμανση κ.λπ.)·
- γ) να μπορεί να δίνει στους οδηγούς οδηγίες για τον έλεγχο τήρησης των κανόνων ασφαλείας, αφενός, για την κατάσταση του τροχιάου οδικού εξοπλισμού του και του φορτίου και, αφετέρου, για οδήγηση με στόχο την πρόληψη των ατυχημάτων·
- δ) να μπορεί να καθιερώσει διαδικασίες συμπεριφοράς σε περίπτωση ατυχήματος και να θέτει σε εφαρμογή κατάλληλες διαδικασίες για την αποφυγή επανάληψης ατυχημάτων ή σοβαρών παραβάσεων· και
- ε) να μπορεί να θέσει σε εφαρμογή διαδικασίες ασφαλούς στοιβασίας των εμπορευμάτων και να γνωρίζει τις σχετικές τεχνικές.

## ΜΕΡΟΣ II

### ΟΡΓΑΝΩΣΗ ΤΩΝ ΕΞΕΤΑΣΕΩΝ

1. Τα Μέρη θα οργανώνουν υποχρεωτική γραπτή εξέταση, την οποία μπορούν να συμπληρώνουν με προαιρετική προφορική εξέταση, προκειμένου να εξακριβώνουν αν οι υποψήφιοι οδικοί εμπορευματικοί μεταφορείς διαθέτουν το απαιτούμενο επίπεδο γνώσεων στα θέματα που αναφέρονται στο μέρος I και, ιδίως, ότι είναι σε θέση να χρησιμοποιούν τα σχετικά εργαλεία και τεχνικές και να εκπληρώνουν τα προβλεπόμενα εκτελεστικά και συντονιστικά καθήκοντα.

- α) Η υποχρεωτική γραπτή εξέταση θα συνίσταται σε δύο δοκιμασίες, οι οποίες είναι οι ακόλουθες:
- i) γραπτό ερωτηματολόγιο είτε πολλαπλών επιλογών (multiple choice) (τέσσερις εναλλακτικές απαντήσεις) ή ερωτήσεων απευθείας απάντησης, είτε συνδυασμού των δύο συστημάτων και
  - ii) γραπτές ασκήσεις/μελέτες περιπτώσεων.

Κάθε δοκιμασία θα είναι ελάχιστης διάρκειας δύο ωρών.

- β) Στην περίπτωση που οργανώνεται προφορική εξέταση, τα Μέρη μπορούν να απαιτούν ως προϋπόθεση συμμετοχής να έχει επιτύχει ο υποψήφιος στη γραπτή εξέταση.
2. Εάν τα Μέρη οργανώνουν επίσης προφορική εξέταση, μπορούν να προβλέπουν για καθεμία από τις τρεις δοκιμασίες, στάθμιση των βαθμών με συντελεστές, οι οποίοι δεν μπορεί να είναι κατώτεροι του 25 % ούτε ανώτεροι του 40 % της συνολικής βαθμολογίας.
- Εάν τα Μέρη οργανώνουν μόνο γραπτή εξέταση οφείλουν να προβλέπουν, για κάθε δοκιμασία, στάθμιση των βαθμών με συντελεστές, οι οποίοι δεν μπορεί να είναι κατώτεροι του 40 % ούτε ανώτεροι του 60 % της συνολικής βαθμολογίας.
3. Στο σύνολο των δοκιμασιών, οι υποψήφιοι οφείλουν να επιτύχουν μέσο όρο τουλάχιστον 60 % του συνόλου της δυνατής βαθμολογίας, χωρίς όμως η βαθμολογία κάθε δοκιμασίας να μπορεί να είναι κατώτερη του 50 % της συνολικής δυνατής βαθμολογίας. Ένα Μέρος μπορεί, μόνον για μία δοκιμασία, να μειώνει το ποσοστό από 50 % σε 40 %.



**Προσάρτημα 31-A-1-3**

## ΜΕΡΟΣ Α

## ΥΠΟΔΕΙΓΜΑ ΑΔΕΙΑΣ ΓΙΑ ΤΗΝ ΕΝΩΣΗ

## ΕΥΡΩΠΑΪΚΗ ΚΟΙΝΟΤΗΤΑ

α)

(Χρώμα Pantone ανοιχτό γαλάζιο 290, ή το πλησιέστερο δυνατό χρώμα,  
χαρτί μεγέθους DIN A4 από κυτταρίνη, 100 g/m<sup>2</sup> ή περισσότερο)

(Πρώτη σελίδα της άδειας)

(Κείμενο συνταγμένο στην, στις ή σε μία από τις επίσημες γλώσσες του κράτους μέλους που  
εκδίδει την άδεια)

Διακριτικό σήμα του κράτους μέλους<sup>(1)</sup> που εκδίδει την άδεια

Ονομασία της αρμόδιας αρχής ή του οργανισμού

ΑΔΕΙΑ αριθ. ...

ή

ΕΠΙΚΥΡΩΜΕΝΟ ΓΝΗΣΙΟ ΑΝΤΙΓΡΑΦΟ αριθ. ...

για τη διεθνή οδική μεταφορά εμπορευμάτων για λογαριασμό τρίτου

Με την παρούσα άδεια .....  
επιτρέπεται σε<sup>(2)</sup>

.....  
.....

να εκτελεί, σε όλες τις μεταφορικές σχέσεις, για τις διαδρομές ή τα τμήματα διαδρομών που πραγματοποιούνται για λογαριασμό τρίτου στο έδαφος της Κοινότητας, διεθνείς οδικές μεταφορές εμπορευμάτων, όπως ορίζονται στον κανονισμό (ΕΚ) αριθ. 1072/2009 του Ευρωπαϊκού Κοινοβουλίου και του Συμβουλίου, της 21ης Οκτωβρίου 2009 (ΕΕ L 300 της 14.11.2009, σ. 72), για τους κοινούς κανόνες πρόσβασης στην αγορά διεθνών οδικών εμπορευματικών μεταφορών, και σύμφωνα με τους γενικούς όρους της παρούσας άδειας.

Επιμέρους παρατηρήσεις: .....	
.....	
Η παρούσα άδεια ισχύει από .....	έως .....
Εκδόθηκε σε (τόπος) .....,	την ..... .....
..... <sup>(3)</sup>	

(1) Τα διακριτικά σήματα του κράτους μέλους που εκδίδουν την άδεια είναι τα εξής: (B) Βέλγιο, (BG) Βουλγαρία, (CZ) Τσεχία, (DK) Δανία, (D) Γερμανία, (EST) Εσθονία, (IRL) Ιρλανδία, (GR) Ελλάδα, (E) Ισπανία, (F) Γαλλία, (HR) Κροατία, (I) Ιταλία, (CY) Κύπρος, (LV) Λετονία, (LT) Λιθουανία, (L) Λουξεμβούργο, (H) Ουγγαρία, (MT) Μάλτα, (NL) Κάτω Χώρες, (A) Αυστρία, (PL) Πολωνία, (P) Πορτογαλία, (RO) Ρουμανία, (SLO) Σλοβενία, (SK) Σλοβακία, (FIN) Φινλανδία, (S) Σουηδία.

(2) Επωνυμία και πλήρης διεύθυνση του μεταφορέα.

(3) Υπογραφή και σφραγίδα της εκδίδουσας αρμόδιας αρχής ή φορέα.

β)

(Δεύτερη σελίδα της άδειας)

(Κείμενο συνταγμένο στην, στις ή σε μία από τις επίσημες γλώσσες του κράτους μέλους που εκδίδει την άδεια)

#### ΓΕΝΙΚΕΣ ΔΙΑΤΑΞΕΙΣ

Η παρούσα άδεια εκδίδεται δυνάμει του κανονισμού (ΕΚ) αριθ. 1072/2009.

Επιτρέπει την εκτέλεση, σε όλες τις μεταφορικές σχέσεις, για τις διαδρομές ή τα τμήματα διαδρομών που πραγματοποιούνται στο έδαφος της Κοινότητας και, ενδεχομένως, υπό τους όρους που θέτει, διεθνών οδικών μεταφορών εμπορευμάτων για λογαριασμό τρίτου:

- των οποίων το σημείο αναχώρησης και το σημείο άφιξης βρίσκονται σε δύο διαφορετικά κράτη μέλη, με ή χωρίς διέλευση υπό καθεστώς διαμετακόμισης από ένα ή περισσότερα κράτη μέλη ή τρίτες χώρες,
- με αναχώρηση από ένα κράτος μέλος και προορισμό μια τρίτη χώρα και αντιστρόφως, με ή χωρίς διέλευση υπό καθεστώς διαμετακόμισης μέσω ενός ή περισσότερων κρατών μελών ή τρίτων χωρών,
- μεταξύ τρίτων χωρών με διέλευση υπό καθεστώς διαμετακόμισης από το έδαφος ενός ή περισσότερων κρατών μελών,

καθώς και τις μετακινήσεις χωρίς φορτίο που έχουν σχέση με τις μεταφορές αυτές.

Στην περίπτωση μεταφοράς με αναχώρηση από το κράτος μέλος και προορισμό τρίτη χώρα και αντιστρόφως, η παρούσα άδεια ισχύει για τη διαδρομή που πραγματοποιείται σε κοινοτικό έδαφος. Ισχύει στο κράτος μέλος φόρτωσης ή εκφόρτωσης μόνο μετά τη σύναψη της αναγκαίας συμφωνίας μεταξύ της Κοινότητας και της εν λόγω τρίτης χώρας σύμφωνα με τον κανονισμό (ΕΚ) αριθ. 1072/2009.

Η άδεια είναι προσωπική και δεν μεταβιβάζεται σε τρίτους.

Η άδεια μπορεί να αφαιρεθεί από την αρμόδια αρχή του κράτους μέλους που την εξέδωσε, ιδίως εφόσον ο κάτοχος:

- παρέλειψε να τηρήσει όλους τους όρους στους οποίους υπόκειται η χρήση της άδειας,
- έδωσε ανακριβείς πληροφορίες για τα στοιχεία που ήταν αναγκαία για την έκδοση ή την ανανέωση της άδειας.

Το πρωτότυπο της άδειας πρέπει να φυλάσσεται από την επιχείρηση εμπορευματικών μεταφορών. Επικυρωμένο αντίγραφο της άδειας πρέπει να βρίσκεται επί του οχήματος <sup>(1)</sup>. Στην περίπτωση συνδυασμού συζευγμένων οχημάτων, πρέπει να συνοδεύει το μηχανοκίνητο όχημα. Καλύπτει τον συνδυασμό συζευγμένων οχημάτων ακόμα και αν το ρυμουλκούμενο ή το ημιρυμουλκούμενο δεν είναι εγγεγραμμένο ούτε έχει τεθεί σε κυκλοφορία στο όνομα του κατόχου της άδειας ή είναι εγγεγραμμένο και έχει τεθεί σε κυκλοφορία σε άλλο κράτος.

Η άδεια πρέπει να επιδεικνύεται εφόσον ζητηθεί από αρμόδιο για τον έλεγχο υπάλληλο.

Ο κάτοχός της υποχρεούται να τηρεί στην επικράτεια κάθε κράτους μέλους τις νομοθετικές, κανονιστικές και διοικητικές διατάξεις που ισχύουν στο εν λόγω κράτος, ιδίως όσον αφορά τη μεταφορά και την κυκλοφορία.

<sup>(1)</sup> «Όχημα»: το μηχανοκίνητο όχημα με άδεια κυκλοφορίας σε κράτος μέλος ή συνδυασμός συζευγμένων οχημάτων του οποίου τουλάχιστον το μηχανοκίνητο όχημα έχει άδεια κυκλοφορίας σε κράτος μέλος, που προορίζονται αποκλειστικά για τη μεταφορά εμπορευμάτων.

ΜΕΡΟΣ Β  
Υπόδειγμα άδειας για το Ηνωμένο Βασίλειο

Κοινοτική άδεια του Ηνωμένου Βασιλείου

α)

(Χρώμα pantone ανοιχτό γαλάζιο, χαρτί μεγέθους DIN A4 από κυτταρίνη, 100 g/m<sup>2</sup> ή περισσότερο)

(Πρώτη σελίδα της άδειας)

(Κείμενο στα αγγλικά ή τα ουαλικά)

UK

ΟΝΟΜΑ ΤΗΣ ΑΡΜΟΔΙΑΣ ΑΡΧΗΣ ΤΟΥ ΗΝΩΜΕΝΟΥ ΒΑΣΙΛΕΙΟΥ  
(1)

ΑΔΕΙΑ αριθ.:

Η

ΕΠΙΚΥΡΩΜΕΝΟ ΓΝΗΣΙΟ ΑΝΤΙΓΡΑΦΟ αριθ.:

για τη διεθνή οδική μεταφορά εμπορευμάτων για λογαριασμό τρίτου

Με την παρούσα άδεια  
επιτρέπεται σε<sup>(2)</sup>

να εκτελεί, σε όλες τις μεταφορικές σχέσεις, για τις διαδρομές ή τα τμήματα διαδρομών που πραγματοποιούνται στο έδαφος ενός κράτους μέλους, διεθνείς οδικές μεταφορές εμπορευμάτων για λογαριασμό τρίτου, όπως ορ στον κανονισμό (ΕΚ) αριθ. 1072/2009<sup>(3)</sup>.

Επιμέρους	παρατηρι
.....	
.....	
Η παρούσα άδεια ισχύει από	έως .....
.....	
Εκδόθηκε σε	(τόπος) την .....
.....	
	

(1) Αρμόδια αρχή για τη σχετική περιφέρεια για την οποία εκδίδεται το πιστοποιητικό.

(2) Επωνυμία και πλήρης διεύθυνση του μεταφορέα.

(3) Κανονισμός (ΕΚ) αριθ. 1072/2009, όπως διατηρήθηκε στο δίκαιο του Ηνωμένου Βασιλείου με το άρθρο νόμου του 2018 για (την αποχώρηση από) την Ευρωπαϊκή Ένωση και όπως τροποποιήθηκε με κανονισμούς που εκδόθηκαν βάσει του άρθρου 8 του εν λόγω νόμου.

β)

(Δεύτερη σελίδα της άδειας)

(Κείμενο στα αγγλικά ή τα ουαλικά)

## ΓΕΝΙΚΕΣ ΔΙΑΤΑΞΕΙΣ

Η παρούσα άδεια εκδίδεται δυνάμει του κανονισμού (ΕΚ) αριθ. 1072/2009<sup>(1)</sup>.

Επιτρέπει στον κάτοχό της την εκτέλεση, σε όλες τις μεταφορικές συνδέσεις, για τις διαδρομές ή τα τμήματα διαδρομών που πραγματοποιούνται στο έδαφος ενός κράτους μέλους, διεθνών οδικών μεταφορών εμπορευμάτων για λογαριασμό τρίτου, το οποίο επιτρέπεται βάσει οποιασδήποτε διεθνούς συμφωνίας μεταξύ του Ηνωμένου Βασιλείου και της Ευρωπαϊκής Ένωσης ή κράτους μέλους.

Σε περίπτωση μεταφοράς με αναχώρηση από το Ηνωμένο Βασίλειο και προορισμό τρίτη χώρα και αντιστροφή της παρούσα άδεια ισχύει για τη διαδρομή που πραγματοποιείται στο έδαφος οποιουδήποτε κράτους μέλους.

Η άδεια είναι προσωπική και δεν μεταβιβάζεται σε τρίτους.

Η άδεια μπορεί να αφαιρεθεί από διευθυντή της Τροχαίας ή το Υπουργείο Υποδομών (Βόρεια Ιρλανδία παράδειγμα, όπου ο κάτοχος:

- παρέλειψε να τηρήσει όλους τους όρους στους οποίους υπόκειται η χρήση της άδειας,
- έδωσε ανακριβείς πληροφορίες για τα στοιχεία που ήταν αναγκαία για την έκδοση ή την ανανέωση άδειας.

Το πρωτότυπο της άδειας πρέπει να φυλάσσεται από την επιχείρηση εμπορευματικών μεταφορών.

Επικυρωμένο αντίγραφο της άδειας πρέπει να βρίσκεται επί του οχήματος<sup>(2)</sup>. Στην περίπτωση συνδυασμένων οχημάτων, πρέπει να συνοδεύει το μηχανοκίνητο όχημα. Καλύπτει τον συνδυασμό συζευγμένων οχημάτων ακόμα και αν το ρυμουλκούμενο ή το ημιρυμουλκούμενο δεν είναι εγγεγραμμένο ούτε έχει τεθεί σε κυκλοφορία στο όνομα του κατόχου της άδειας ή είναι εγγεγραμμένο και έχει τεθεί σε κυκλοφορία σε κράτος.

Η άδεια πρέπει να επιδεικνύεται εφόσον ζητηθεί από αρμόδιο για τον έλεγχο υπάλληλο.

Ο κάτοχός της υποχρεούται να τηρεί στην επικράτεια του Ηνωμένου Βασιλείου ή κάθε κράτους μέλου νομοθετικές, κανονιστικές και διοικητικές διατάξεις που ισχύουν στο εν λόγω κράτος, ιδίως όσον αφορά μεταφορά και την κυκλοφορία.

<sup>(1)</sup> Κανονισμός (ΕΚ) αριθ. 1072/2009, όπως διατηρήθηκε στο δίκαιο του Ηνωμένου Βασιλείου με το άρθρο νόμου του 2018 για (την αποχώρηση από) την Ευρωπαϊκή Ένωση και όπως τροποποιήθηκε με κανονισμούς που εκδόθηκαν βάσει του άρθρου 8 του εν λόγω νόμου.

<sup>(2)</sup> «Όχημα»: το μηχανοκίνητο όχημα με άδεια κυκλοφορίας στο Ηνωμένο Βασίλειο ή σε κράτος μέλος συνδυασμοί συζευγμένων οχημάτων των οποίων τουλάχιστον το μηχανοκίνητο όχημα έχει άδεια κυκλοφορίας στο Ηνωμένο Βασίλειο ή σε κράτος μέλος, που προορίζονται αποκλειστικά για τη μεταφορά εμπορευμάτων

**Προσάρτημα 31-A-1-4****ΧΑΡΑΚΤΗΡΙΣΤΙΚΑ ΑΣΦΑΛΕΙΑΣ ΤΗΣ ΑΔΕΙΑΣ**

Η άδεια πρέπει να φέρει τουλάχιστον δύο από τα ακόλουθα χαρακτηριστικά ασφαλείας:

- ολόγραμμα,
- ειδικές ίνες στο χαρτί οι οποίες γίνονται ορατές με υπεριώδη φωτισμό,
- μία τουλάχιστον γραμμή με μικροστοιχεία (εκτύπωση που γίνεται ορατή μόνο με μεγεθυντικό φακό και δεν αναπαράγεται με φωτοαντιγραφικά μηχανήματα),
- ανάγλυφους χαρακτήρες, σύμβολα ή σχέδια,
- διπλή αρίθμηση: σειριακό αριθμό της άδειας, επικυρωμένου αντιγράφου της, καθώς και, σε κάθε περίπτωση, τον αριθμό έκδοσης,
- σχέδιο ασφαλείας του φόντου με συμπλέκτες κυματοειδείς γραμμές και εκτύπωση με ιριδισμό.

## ΤΜΗΜΑ 2

## ΑΠΟΣΠΑΣΗ ΟΔΗΓΩΝ

## ΑΡΘΡΟ 1

## Αντικείμενο

Το παρόν τμήμα ορίζει τις απαιτήσεις για τους οδικούς εμπορευματικούς μεταφορείς που είναι εγκατεστημένοι σε ένα από Μέρη, το οποίο, στο πλαίσιο της μεταφοράς εμπορευμάτων, αποσπά οδηγούς στο έδαφος του έτερου Μέρους σύμφωνα με το άρθρο 3 του παρόντος τμήματος.

Καμία διάταξη του παρόντος τμήματος δεν εμποδίζει ένα Μέρος να εφαρμόσει μέτρα για τη ρύθμιση της εισόδου ή της προσωρινής διαμονής φυσικών προσώπων στο έδαφός του, συμπεριλαμβανομένων των μέτρων που είναι αναγκαία για την προστασία της ακεραιότητας των συνόρων του και την εξασφάλιση της ομαλής κυκλοφορίας των φυσικών προσώπων διαμέσου των συνόρων αυτών, υπό την προϋπόθεση ότι τα εν λόγω μέτρα δεν εφαρμόζονται κατά τρόπο ώστε να ακυρώνουν ή να αποδυναμώνουν τα οφέλη που απορρέουν για το έτερο Μέρος από τους όρους του παρόντος τμήματος. Το γεγονός και μόνον ότι απαιτείται θεώρηση για τα φυσικά πρόσωπα ορισμένων χωρών και όχι για τα φυσικά πρόσωπα άλλων χωρών δεν θεωρείται ότι ακυρώνει ή αποδυναμώνει τα οφέλη που απορρέουν από τους όρους του παρόντος τμήματος.

Καμία διάταξη του παρόντος τμήματος δεν θίγει την εφαρμογή των κανόνων της Ένωσης στο έδαφός της οι οποίοι αφορούν την απόσπαση οδηγών του τομέα των οδικών μεταφορών σε οδικούς εμπορευματικούς μεταφορείς της Ένωσης.

## ΑΡΘΡΟ 2

## Ορισμοί

Για τους σκοπούς του παρόντος τμήματος, ως «αποσπασμένος οδηγός» νοείται ο οδηγός ο οποίος, για ένα περιορισμένο χρονικό διάστημα, εκτελεί την εργασία του στο έδαφος Μέρους άλλου από εκείνο στο έδαφος του οποίου εργάζεται συνήθως.

## ΑΡΘΡΟ 3

## Αρχές

1. Οι διατάξεις του παρόντος τμήματος εφαρμόζονται στον βαθμό που οι οδικοί εμπορευματικοί μεταφορείς αποσπούν οδηγούς στο έδαφος του έτερου Μέρους για λογαριασμό τους και υπό τη διεύθυνσή τους, στο πλαίσιο σύμβασης που συνάπτεται μεταξύ του οδικού εμπορευματικού μεταφορέα που πραγματοποιεί την απόσπαση και του Μέρους το οποίο είναι ο αποδέκτης της παροχής υπηρεσιών μεταφοράς και των οδηγών που δραστηριοποιούνται στο έδαφος του εν λόγω Μέρους, με την προϋπόθεση ότι υφίσταται εργασιακή σχέση ανάμεσα στον οδικό εμπορευματικό μεταφορέα και τον οδηγό κατά τον χρόνο της απόσπασης.
2. Για τους σκοπούς της παραγράφου 1, η απόσπαση θεωρείται ότι αρχίζει από τη στιγμή που ο οδηγός εισέρχεται στο έδαφος του έτερου Μέρους για τη φόρτωση και/ή εκφόρτωση εμπορευμάτων και λήγει όταν ο οδηγός εξέρχεται από το έδαφος του εν λόγω Μέρους.



Για τους σκοπούς της παραγράφου 1, στην περίπτωση της απόσπασης στην Ένωση, η απόσπαση θεωρείται ότι αρχίζει από τη στιγμή που ο οδηγός εισέρχεται στο έδαφος ενός κράτους μέλους για τη φόρτωση και/ή εκφόρτωση εμπορευμάτων στο εν λόγω κράτος μέλος και λήγει όταν ο οδηγός εξέρχεται από το έδαφος του εν λόγω κράτους.

3. Παρά τις διατυπώσεις των παραγράφων 1 και 2, ο οδηγός δεν θεωρείται ότι έχει αποσπαστεί όταν εκτελεί μεταφορές βάσει σύμβασης μεταφοράς, όπως ορίζεται στο άρθρο 462 παράγραφος 1 στοιχείο α) της παρούσας συμφωνίας.
4. Δεν θεωρείται ότι ο οδηγός αποσπάται στο Ηνωμένο Βασίλειο όταν ο οδηγός διέρχεται υπό καθεστώς διαμετακόμισης από το έδαφος του Ηνωμένου Βασιλείου χωρίς φόρτωση ή εκφόρτωση των εμπορευμάτων. Όσον αφορά την Ένωση, δεν θεωρείται ότι ο οδηγός αποσπάται σε κράτος μέλος όταν ο οδηγός διέρχεται υπό καθεστώς διαμετακόμισης από το έδαφος του εν λόγω κράτους μέλους χωρίς φόρτωση ή εκφόρτωση των εμπορευμάτων.

#### ΑΡΘΡΟ 4

##### Όροι εργασίας και απασχόλησης

1. Κάθε Μέρος διασφαλίζει ότι, ανεξάρτητα από το δίκαιο που διέπει τη σχέση εργασίας, οι οδικοί εμπορευματικοί μεταφορείς εγγυώνται, με βάση την ίση μεταχείριση, στους οδηγούς που είναι αποσπασμένοι στο έδαφός τους, τους όρους εργασίας και απασχόλησης σχετικά με τα θέματα που αναφέρονται κατωτέρω, οι οποίοι, στο Μέρος ή —στην περίπτωση της Ένωσης— στο κράτος μέλος στο έδαφος του οποίου εκτελείται η εργασία, καθορίζονται από:
  - νομοθετικές, κανονιστικές ή διοικητικές διατάξεις, και/ή

- συλλογικές συμβάσεις ή διαιτητικές αποφάσεις οι οποίες έχουν αναγορευθεί σε κανόνες γενικής εφαρμογής ή κατ' άλλον τρόπο εφαρμόζουν σύμφωνα με την παράγραφο 4:
  - α) μέγιστες περιόδους εργασίας και ελάχιστες περιόδους ανάπαυσης·
  - β) ελάχιστη διάρκεια ετήσιας άδειας μετ' αποδοχών·
  - γ) αμοιβές, συμπεριλαμβανομένων των αποζημιώσεων υπερωριακής εργασίας· το παρόν στοιχείο δεν εφαρμόζεται στα συμπληρωματικά επαγγελματικά συνταξιοδοτικά συστήματα·
  - δ) υγεία, ασφάλεια και υγιεινή στην εργασία·
  - ε) προστατευτικά μέτρα σχετικά με τους όρους εργασίας και απασχόλησης των γυναικών σε κατάσταση εγκυμοσύνης ή λοχείας, των παιδιών και των νέων· και
  - στ) ίση μεταχείριση ανδρών και γυναικών και άλλες διατάξεις στον τομέα των μη διακρίσεων.
- 2. Για τους σκοπούς του παρόντος τμήματος, η έννοια της αμοιβής ορίζεται από την εθνική νομοθεσία και/ή πρακτική του Μέρους και, στην περίπτωση της Ένωσης, από την εθνική νομοθεσία και/ή πρακτική του κράτους μέλους, στο έδαφος του οποίου έχει αποσπασθεί ο οδηγός και νοούνται όλα τα συστατικά στοιχεία της αμοιβής που καθίστανται υποχρεωτικά από εθνικές νομοθετικές, κανονιστικές ή διοικητικές διατάξεις ή από συλλογικές συμβάσεις ή διαιτητικές αποφάσεις οι οποίες, στο εν λόγω Μέρος ή κράτος μέλος, έχουν αναγορευθεί σε κανόνες γενικής εφαρμογής ή κατ' άλλον τρόπο εφαρμόζονται σύμφωνα με την παράγραφο 4.

3. Τα σχετικά με την απόσπαση επιδόματα θεωρούνται τμήμα της αμοιβής, εφόσον δεν καταβάλλονται υπό μορφή επιστροφής των εξόδων που προκλήθηκαν πράγματι λόγω της απόσπασης, όπως τα έξοδα ταξιδιού, στέγης και διατροφής. Ο οδικός εμπορευματικός μεταφορέας επιστρέφει τα εν λόγω έξοδα στον αποσπασμένο οδηγό σύμφωνα με τη νομοθεσία και/ή πρακτική που εφαρμόζεται στη σχέση εργασίας.

Εφόσον οι όροι εργασίας και απασχόλησης που εφαρμόζονται στην εργασιακή σχέση δεν καθορίζουν ποια στοιχεία του σχετικού με την απόσπαση επιδόματος καταβάλλονται ως επιστροφή εξόδων που προέκυψαν πράγματι λόγω της απόσπασης ή ποια αποτελούν τμήμα της αμοιβής, τότε ολόκληρο το επίδομα θεωρείται καταβληθέν ως επιστροφή εξόδων.

4. Για τους σκοπούς του παρόντος τμήματος, ως «συλλογικές συμβάσεις ή διαιτητικές αποφάσεις οι οποίες έχουν αναγορευθεί σε κανόνες γενικής εφαρμογής» νοούνται εκείνες που πρέπει να τηρούνται από όλες τις επιχειρήσεις τις ανήκουσες στον δεδομένο κλάδο ή επάγγελμα και υπάγονται στον γεωγραφικό χώρο εφαρμογής τους.

Ελλείψει συστήματος αναγόρευσης των συλλογικών συμβάσεων ή διαιτητικών αποφάσεων, που αναφέρονται στο πρώτο εδάφιο, σε κανόνες γενικής εφαρμογής, ή επιπροσθέτως προς το σύστημα αυτό, κάθε Μέρος ή κάθε κράτος μέλος, στην περίπτωση της Ένωσης, μπορεί, εάν το αποφασίσει, να λάβει ως βάση:

- τις συλλογικές συμβάσεις ή διαιτητικές αποφάσεις που ισχύουν γενικά για όλες τις παρόμοιες επιχειρήσεις στον οικείο γεωγραφικό χώρο και στον οικείο κλάδο ή επάγγελμα ή/και

- τις συλλογικές συμβάσεις που έχουν συναφθεί από τις πλέον αντιπροσωπευτικές σε εθνικό επίπεδο οργανώσεις των κοινωνικών εταίρων και που εφαρμόζονται στο σύνολο του εθνικού εδάφους.

Υφίσταται ίση μεταχείριση, κατά την έννοια της παραγράφου 1, όταν οι εθνικές επιχειρήσεις οι ευρισκόμενες σε παρόμοια θέση:

- i) υπέχουν, στον τόπο δραστηριότητας ή στον οικείο τομέα, και καθ' όσον αφορά τα θέματα τα απαριθμούμενα στην παράγραφο 1 πρώτο εδάφιο, τις ίδιες υποχρεώσεις με τις επιχειρήσεις τις οποίες αφορούν οι αποσπάσεις· και
- ii) υποχρεούνται να ανταποκριθούν στις υποχρεώσεις αυτές με τα ίδια αποτελέσματα.

## ΑΡΘΡΟ 5

### Βελτιωμένη πρόσβαση στις πληροφορίες

1. Κάθε Μέρος ή, στην περίπτωση της Ένωσης, κάθε κράτος μέλος δημοσιεύει τις πληροφορίες σχετικά με τους όρους εργασίας και απασχόλησης σύμφωνα με την εθνική νομοθεσία και/ή πρακτική, χωρίς αδικαιολόγητη καθυστέρηση και κατά τρόπο διαφανή, σε ενιαίο επίσημο εθνικό ιστότοπο, συμπεριλαμβανομένων των συστατικών στοιχείων της αμοιβής, όπως αναφέρεται στο άρθρο 4 παράγραφος 2, καθώς και όλους τους όρους εργασίας και απασχόλησης σύμφωνα με το άρθρο 4 παράγραφος 1.

Κάθε Μέρος ή, στην περίπτωση της Ένωσης, κάθε κράτος μέλος διασφαλίζει ότι οι πληροφορίες που παρέχονται στον ενιαίο επίσημο εθνικό ιστότοπο είναι ακριβείς και επικαιροποιημένες.

2. Κάθε Μέρος ή, στην περίπτωση της Ένωσης, κάθε κράτος μέλος λαμβάνει τα κατάλληλα μέτρα ώστε να διασφαλίσει ότι οι πληροφορίες που αναφέρονται στην παράγραφο 1 διατίθενται γενικά, χωρίς χρέωση, με σαφή, διαφανή, διεξοδικό και εύκολα προσβάσιμο τρόπο εξ αποστάσεως και με ηλεκτρονικά μέσα, σε μορφότυπους και σύμφωνα με πρότυπα διαδικτυακής προσβασιμότητας που εξασφαλίζουν πρόσβαση σε άτομα με αναπηρία, καθώς και να διασφαλίσει ότι οι αρμόδιοι εθνικοί φορείς είναι σε θέση να ασκήσουν αποτελεσματικά τα καθήκοντά τους.
3. Αν, σύμφωνα με την εθνική νομοθεσία, τις εθνικές παραδόσεις και τις εθνικές πρακτικές, αλλά και με πλήρη σεβασμό για την αυτονομία των κοινωνικών εταίρων, οι όροι εργασίας και απασχόλησης που αναφέρονται στο άρθρο 4 καθορίζονται σε συλλογικές συμβάσεις, σύμφωνα με το άρθρο 4 παράγραφος 1, κάθε Μέρος ή, στην περίπτωση της Ένωσης, κάθε κράτος μέλος διασφαλίζει ότι οι εν λόγω όροι εργασίας και απασχόλησης είναι διαθέσιμοι με προσιτό και διαφανή τρόπο για τους παρόχους υπηρεσιών από το έτερο Μέρος και τους αποσπασμένους οδηγούς, και ζητά προς τον σκοπό αυτό τη συνεργασία των κοινωνικών εταίρων. Οι σχετικές πληροφορίες θα πρέπει ειδικότερα να καλύπτουν τις διάφορες ελάχιστες αμοιβές και τα συστατικά στοιχεία τους, τη μέθοδο που χρησιμοποιείται για τον υπολογισμό της αμοιβής και, όπου αρμόζει, τα κριτήρια που πρέπει να πληρούνται για την κατάταξη στις διάφορες μισθολογικές κατηγορίες.
4. Αν, σε αντίθεση με την παράγραφο 1, οι πληροφορίες στον ενιαίο, επίσημο εθνικό ιστότοπο δεν αναφέρουν ποιοι όροι εργασίας και απασχόλησης είναι εφαρμοστέοι, αυτό λαμβάνεται υπόψη, σύμφωνα με την εθνική νομοθεσία και/ή πρακτική, κατά τον καθορισμό των κυρώσεων σε περίπτωση παράβασης του παρόντος τμήματος, στον βαθμό που απαιτείται ώστε να διασφαλισθεί η αναλογικότητα των εν λόγω κυρώσεων.
5. Κάθε Μέρος ή, στην περίπτωση της Ένωσης, κάθε κράτος μέλος υποδεικνύει φορείς ή αρχές όπου μπορούν να απευθύνονται οι οδηγοί και οι οδικοί εμπορευματικοί μεταφορείς για γενικές πληροφορίες σχετικά με την εθνική νομοθεσία και πρακτική που ισχύουν γι' αυτούς όσον αφορά τα δικαιώματα και τις υποχρεώσεις τους εντός του εδάφους του εν λόγω Μέρους ή κράτους μέλους.

## ΑΡΘΡΟ 6

## Διοικητικές απαιτήσεις, έλεγχος και επιβολή

1. Κάθε Μέρος ή, στην περίπτωση της Ένωσης, κάθε κράτος μέλος μπορεί να επιβάλλει μόνο τις ακόλουθες διοικητικές απαιτήσεις και μέτρα ελέγχου σχετικά με την απόσπαση οδηγών:
  - α) υποχρέωση του μεταφορέα που είναι εγκατεστημένος στο έτερο Μέρος να υποβάλει δήλωση απόσπασης στις αρμόδιες εθνικές αρχές του Μέρους, ή στην περίπτωση της Ένωσης, του κράτους μέλους στο οποίο είναι αποσπασμένος ο οδηγός το αργότερο κατά την έναρξη της εν λόγω απόσπασης, χρησιμοποιώντας —από τη 2α Φεβρουαρίου 2022— τυποποιημένο πολύγλωσσο έντυπο της δημόσιας διασύνδεσης που συνδέεται με το σύστημα πληροφόρησης<sup>1</sup> της ΕΕ (σύστημα IMI) για την εσωτερική αγορά με σκοπό τη διοικητική συνεργασία· η εν λόγω δήλωση απόσπασης περιλαμβάνει τις παρακάτω πληροφορίες:
    - i) την ταυτότητα του μεταφορέα, τουλάχιστον με τη μορφή του αριθμού της έγκυρης άδειας εφόσον ο αριθμός αυτός είναι διαθέσιμος·
    - ii) τα στοιχεία επικοινωνίας του διαχειριστή μεταφορών ή άλλου αρμόδιου επικοινωνίας στο Μέρος της εγκατάστασης ή, στην περίπτωση της Ένωσης, στο κράτος μέλος εγκατάστασης που λειτουργούν ως σύνδεσμοι με τις αρμόδιες αρχές στο Μέρος υποδοχής ή, στην περίπτωση της Ένωσης, στο κράτος μέλος υποδοχής όπου παρέχονται οι υπηρεσίες και αποστέλλουν και λαμβάνουν έγγραφα ή ειδοποιήσεις·

---

<sup>1</sup> Θεσπίστηκε με τον κανονισμό (ΕΕ) αριθ.1024/2012 του Ευρωπαϊκού Κοινοβουλίου και του Συμβουλίου, της 25ης Οκτωβρίου 2012, σχετικά με τη διοικητική συνεργασία μέσω του Συστήματος Πληροφόρησης για την Εσωτερική Αγορά και την κατάργηση της απόφασης 2008/49/ΕΚ («κανονισμός IMI») (ΕΕ L 316 της 14.11.2012, σ. 1).

- iii) την ταυτότητα, τη διεύθυνση κατοικίας και τον αριθμό της άδειας οδήγησης του οδηγού·
  - iv) την ημερομηνία έναρξης της σύμβασης εργασίας του οδηγού και το εφαρμοστέο σε αυτήν δίκαιο·
  - v) την προβλεπόμενη ημερομηνία έναρξης και λήξης της απόσπασης· και
  - vi) τις πινακίδες κυκλοφορίας των μηχανοκίνητων οχημάτων·
- β) υποχρέωση του μεταφορέα να εξασφαλίζει ότι ο οδηγός έχει στη διάθεσή του σε έντυπη ή ηλεκτρονική μορφή καθώς και υποχρέωση του ίδιου του οδηγού να διατηρεί και να διαθέτει, όταν του ζητείται καθ' οδόν:
- i) αντίγραφο της δήλωσης απόσπασης που υποβάλλεται μέσω του συστήματος IMI από τη 2α Φεβρουαρίου 2022·
  - ii) αποδείξεις ως προς τις μεταφορές που λαμβάνουν χώρα στο Μέρος υποδοχής, όπως ηλεκτρονική φορτωτική (e-CMR)· και
  - iii) τις καταγραφές του ταχογράφου και ιδίως τα σύμβολα της χώρας του Μέρους ή, στην περίπτωση της Ένωσης, του κράτους μέλους στο οποίο ο οδηγός υπήρξε παρών κατά την εκτέλεση μεταφορών, σύμφωνα με τις απαιτήσεις καταγραφής και τήρησης αρχείων βάσει του μέρους Β τμήμα 2 και τμήμα 4·

- γ) υποχρέωση του μεταφορέα να αποστείλει —από τη 2α Φεβρουαρίου 2022— μέσω της συνδεδεμένης στο σύστημα IMI δημόσιας διασύνδεσης, μετά την περίοδο της απόσπασης και κατόπιν άμεσου αιτήματος των αρμόδιων αρχών του έτερου Μέρους ή, στην περίπτωση της Ένωσης, του κράτους μέλους όπου πραγματοποιήθηκε η απόσπαση, αντίγραφα των εγγράφων που αναφέρονται στο στοιχείο β) σημεία ii) και iii) της παρούσας παραγράφου καθώς και έγγραφα σχετικά με την αμοιβή του οδηγού για την περίοδο της απόσπασης, τη σύμβαση εργασίας ή ισοδύναμο έγγραφο, τα δελτία καταγραφής χρόνου που αφορούν την εργασία του οδηγού και τις αποδείξεις πληρωμής.

Ο μεταφορέας αποστέλλει τα έγγραφα τεκμηρίωσης —από τη 2α Φεβρουαρίου 2022— μέσω της συνδεδεμένης στο σύστημα IMI δημόσιας διασύνδεσης το αργότερο οκτώ εβδομάδες από την ημερομηνία του αιτήματος. Εάν ο μεταφορέας δεν υποβάλει την απαιτούμενη τεκμηρίωση εντός της προβλεπόμενης χρονικής περιόδου, οι αρμόδιες αρχές του Μέρους ή, στην περίπτωση της Ένωσης, του κράτους μέλους στο οποίο πραγματοποιήθηκε η απόσπαση μπορούν να ζητήσουν —από τη 2α Φεβρουαρίου 2022— μέσω του συστήματος IMI, συνδρομή από τις αρμόδιες αρχές του Μέρους εγκατάστασης ή, στην περίπτωση της Ένωσης, του κράτους μέλους εγκατάστασης. Όταν πραγματοποιείται ένα τέτοιο αίτημα αμοιβαίας συνδρομής, οι αρμόδιες αρχές του Μέρους εγκατάστασης ή, στην περίπτωση της Ένωσης, του κράτους μέλους εγκατάστασης του μεταφορέα έχουν πρόσβαση στη δήλωση απόσπασης και σε άλλες σχετικές πληροφορίες που έχει υποβάλει ο μεταφορέας —από τη 2α Φεβρουαρίου 2022— μέσω της συνδεδεμένης στο σύστημα IMI δημόσιας διασύνδεσης.

Οι αρμόδιες αρχές του Μέρους εγκατάστασης ή, στην περίπτωση της Ένωσης, του κράτους μέλους εγκατάστασης εξασφαλίζουν ότι τα έγγραφα που ζητούν οι αρμόδιες αρχές του Μέρους ή, στην περίπτωση της Ένωσης, του κράτους μέλους στο οποίο πραγματοποιήθηκε η απόσπαση παρέχονται —από τη 2α Φεβρουαρίου 2022— μέσω του συστήματος IMI εντός 25 εργάσιμων ημερών από την ημερομηνία του αιτήματος αμοιβαίας συνδρομής.



Κάθε Μέρος μεριμνά ώστε οι πληροφορίες που ανταλλάσσουν οι αρμόδιες εθνικές αρχές ή που μεταβιβάζονται σε αυτές να χρησιμοποιούνται μόνο για το θέμα ή τα θέματα για τα οποία έχουν ζητηθεί.

Η αμοιβαία διοικητική συνεργασία και συνδρομή παρέχονται δωρεάν.

Η αίτηση παροχής πληροφοριών δεν εμποδίζει τις αρμόδιες αρχές να λαμβάνουν μέτρα προκειμένου να διερευνήσουν και να αποτρέψουν φερόμενες παραβιάσεις του παρόντος τμήματος.

3. Προκειμένου να εξακριβωθεί αν ο οδηγός δεν πρέπει να θεωρείται αποσπασμένος, σύμφωνα με το άρθρο 1, κάθε Μέρος μπορεί να επιβάλει ως μέτρο ελέγχου μόνον την υποχρέωση για τον οδηγό να τηρεί και να διαθέτει, όταν του ζητείται σε καθ' οδόν έλεγχο, σε έντυπη ή ηλεκτρονική μορφή, τις αποδείξεις σχετικά με τη σχετική μεταφορά, όπως η ηλεκτρονική φορτωτική (e-CMR), καθώς και τις καταγραφές του ταχογράφου όπως αναφέρεται στην παράγραφο 2 στοιχείο β) σημείο iii) του παρόντος άρθρου.
4. Για τους σκοπούς του ελέγχου, ο μεταφορέας διατηρεί ενημερωμένες—από 2α Φεβρουαρίου 2022— τις δηλώσεις απόσπασης, που αναφέρονται στην παράγραφο 2 στοιχείο α), στη δημόσια διασύνδεση που είναι συνδεδεμένη στο IMI.
5. Οι πληροφορίες από τις δηλώσεις απόσπασης αποθηκεύονται —από 2α Φεβρουαρίου 2022— στο αποθετήριο του IMI για τους σκοπούς των ελέγχων για περίοδο 24 μηνών.
6. Το Μέρος ή, στην περίπτωση της Ένωσης, το κράτος μέλος στο έδαφος του οποίου είναι αποσπασμένος ο οδηγός και το Μέρος ή, στην περίπτωση της Ένωσης, το κράτος μέλος από το οποίο ο οδηγός αποσπάστηκε είναι υπεύθυνο για την παρακολούθηση, τον έλεγχο και την επιβολή των υποχρεώσεων που ορίζονται στο παρόν τμήμα και λαμβάνει τα κατάλληλα μέτρα σε περίπτωση μη συμμόρφωσης με τις διατάξεις του παρόντος τμήματος.

7. Κάθε Μέρος ή, στην περίπτωση της Ένωσης, τα κράτη μέλη διασφαλίζουν ότι οι επιθεωρήσεις και οι έλεγχοι συμμόρφωσης βάσει του παρόντος άρθρου δεν εισάγουν διακρίσεις και/ή δεν είναι δυσανάλογοι ενώ παράλληλα λαμβάνουν υπόψη τις σχετικές διατάξεις του παρόντος τμήματος.
8. Για την επιβολή των υποχρεώσεων σύμφωνα με το παρόν τμήμα, κάθε Μέρος ή, στην περίπτωση της Ένωσης, τα κράτη μέλη εξασφαλίζουν ότι υπάρχουν αποτελεσματικοί μηχανισμοί που παρέχουν στους αποσπασμένους οδηγούς τη δυνατότητα να υποβάλουν απευθείας καταγγελία κατά του εργοδότη τους, καθώς και το δικαίωμα να κινήσουν σχετικές δικαστικές ή διοικητικές διαδικασίες, και στο Μέρος στο έδαφος του οποίου είναι ή ήταν αποσπασμένοι, αν οι εν λόγω οδηγοί κρίνουν ότι υπέστησαν ζημία ή βλάβη λόγω της μη εφαρμογής των εφαρμοστέων κανόνων, ακόμη και μετά τη λήξη της σχέσης εργασίας στο πλαίσιο της οποίας φέρεται ότι έγινε η παράβαση των κανόνων.
9. Η παράγραφος 8 εφαρμόζεται με την επιφύλαξη της δικαιοδοσίας των δικαστηρίων έκαστου Μέρους ή, στην περίπτωση της Ένωσης, των κρατών μελών, όπως αυτή ορίζεται ιδίως από τις σχετικές πράξεις του δικαίου της Ένωσης και/ή από διεθνείς συμβάσεις.
10. Κάθε Μέρος ή, στην περίπτωση της Ένωσης, τα κράτη μέλη καθορίζουν τους κανόνες για τις κυρώσεις που επιβάλλονται σε περίπτωση παραβάσεων των εθνικών διατάξεων που θεσπίζονται δυνάμει του παρόντος τμήματος και λαμβάνουν τα αναγκαία μέτρα για να διασφαλίσουν την εφαρμογή και την τήρησή τους. Οι προβλεπόμενες κυρώσεις είναι αποτελεσματικές, αναλογικές και αποτρεπτικές.

Κάθε Μέρος κοινοποιεί τις εν λόγω διατάξεις στο έτερο Μέρος έως τις 30 Ιουνίου 2021.

Κοινοποιεί χωρίς καθυστέρηση κάθε μεταγενέστερη τροποποίησή τους.

## ΑΡΘΡΟ 7

## Η χρήση του συστήματος IMI

1. Από τη 2α Φεβρουαρίου 2022, οι πληροφορίες, συμπεριλαμβανομένων των δεδομένων προσωπικού χαρακτήρα, που αναφέρονται στο άρθρο 6, ανταλλάσσονται και αποτελούν αντικείμενο επεξεργασίας στο σύστημα IMI υπό την προϋπόθεση ότι πληρούνται οι ακόλουθοι όροι:
  - α) τα Μέρη παρέχουν εγγυήσεις ότι τα δεδομένα προσωπικού χαρακτήρα που υποβάλλονται σε επεξεργασία στο σύστημα IMI χρησιμοποιούνται μόνο για τον σκοπό για τον οποίο πραγματοποιήθηκε η πρώτη ανταλλαγή·
  - β) οποιαδήποτε διαβίβαση δεδομένων προσωπικού χαρακτήρα προς το Ηνωμένο Βασίλειο δυνάμει του παρόντος άρθρου μπορεί να πραγματοποιείται αποκλειστικά βάσει του άρθρου 23 παράγραφος 1 στοιχείο γ) του κανονισμού (ΕΕ) αριθ. 1024/2012 του Ευρωπαϊκού Κοινοβουλίου και του Συμβουλίου<sup>1</sup> και
  - γ) οποιαδήποτε διαβίβαση δεδομένων προσωπικού χαρακτήρα προς την Ένωση δυνάμει του παρόντος άρθρου μπορεί να πραγματοποιείται αποκλειστικά βάσει των κανόνων προστασίας των δεδομένων σχετικά με τις διεθνείς διαβιβάσεις δεδομένων του Ηνωμένου Βασιλείου.
2. Οι αρμόδιες αρχές σε κάθε Μέρος χορηγούν και ανακαλούν τα κατάλληλα δικαιώματα πρόσβασης σε χρήστες του IMI.

---

<sup>1</sup> Κανονισμός (ΕΕ) αριθ. 1024/2012 του Ευρωπαϊκού Κοινοβουλίου και του Συμβουλίου, της 25ης Οκτωβρίου 2012, σχετικά με τη διοικητική συνεργασία μέσω του Συστήματος Πληροφόρησης για την Εσωτερική Αγορά και την κατάργηση της απόφασης 2008/49/ΕΚ («κανονισμός IMI») (ΕΕ L 316 της 14.11.2012, σ. 1).

3. Οι χρήστες του IMI έχουν το δικαίωμα πρόσβασης στα δεδομένα προσωπικού χαρακτήρα που υποβάλλονται σε επεξεργασία στο σύστημα IMI μόνο για ενημερωτικούς σκοπούς και αποκλειστικά για την εφαρμογή και την επιβολή των διατάξεων του παρόντος τμήματος.
4. Κάθε Μέρος ή, στην περίπτωση της Ένωσης, κάθε κράτος μέλος μπορεί να επιτρέπει στην αρμόδια αρχή να παρέχει στους εθνικούς κοινωνικούς εταίρους, με άλλο μέσο εκτός του συστήματος IMI, τις σχετικές πληροφορίες που είναι διαθέσιμες στο σύστημα IMI στον βαθμό που απαιτείται για τον έλεγχο της συμμόρφωσης με τους κανόνες περί απόσπασης και σύμφωνα με το εθνικό δίκαιο και τις εθνικές πρακτικές, υπό την προϋπόθεση ότι:
  - α) οι πληροφορίες αφορούν απόσπαση στο έδαφος του σχετικού Μέρους ή, στην περίπτωση της Ένωσης, του σχετικού κράτους μέλους· και
  - β) οι πληροφορίες χρησιμοποιούνται αποκλειστικά για την επιβολή των κανόνων περί απόσπασης.
5. Η ειδική επιτροπή οδικών μεταφορών ορίζει τις τεχνικές και διαδικαστικές προδιαγραφές χρήσης του συστήματος IMI από το Ηνωμένο Βασίλειο.
6. Κάθε Μέρος συμμετέχει στις λειτουργικές δαπάνες του συστήματος IMI. Η ειδική επιτροπή οδικών μεταφορών καθορίζει τις δαπάνες που επιβαρύνεται κάθε Μέρος.

## ΜΕΡΟΣ Β

ΑΠΑΙΤΗΣΕΙΣ ΓΙΑ ΤΟΥΣ ΟΔΗΓΟΥΣ  
ΠΟΥ ΕΜΠΛΕΚΟΝΤΑΙ ΣΤΗ ΜΕΤΑΦΟΡΑ ΕΜΠΟΡΕΥΜΑΤΩΝ  
ΣΥΜΦΩΝΑ ΜΕ ΤΟ ΑΡΘΡΟ 465 ΤΗΣ ΠΑΡΟΥΣΑΣ ΣΥΜΦΩΝΙΑΣ

## ΤΜΗΜΑ 1

## ΠΙΣΤΟΠΟΙΗΤΙΚΟ ΕΠΑΓΓΕΛΜΑΤΙΚΗΣ ΕΠΑΡΚΕΙΑΣ

## ΑΡΘΡΟ 1

## Πεδίο εφαρμογής

Το παρόν τμήμα εφαρμόζεται στη δραστηριότητα της οδήγησης από οποιονδήποτε που έχει απασχοληθεί ή χρησιμοποιηθεί από οδικό εμπορευματικό μεταφορέα του Μέρους που εκτελεί τις διαδρομές που αναφέρονται στο άρθρο 462 της παρούσας συμφωνίας και χρησιμοποιεί οχήματα για τα οποία απαιτείται άδεια οδήγησης κατηγορίας C1, C1+E, C ή C+E ή άδεια οδήγησης που αναγνωρίζεται ως ισοδύναμη από την ειδική επιτροπή οδικών μεταφορών.

## ΑΡΘΡΟ 2

## Εξαιρέσεις

Δεν απαιτείται πιστοποιητικό επαγγελματικής επάρκειας (ΠΙΕΕ) για οδηγούς οχημάτων:

- α) των οποίων η μέγιστη επιτρεπόμενη ταχύτητα δεν υπερβαίνει τα 45 km/h·
- β) τα οποία χρησιμοποιούνται από τις υπηρεσίες των ενόπλων δυνάμεων, της πολιτικής άμυνας, της πυροσβεστικής υπηρεσίας, των δυνάμεων που είναι αρμόδιες για την τήρηση της δημόσιας τάξης, και των υπηρεσιών επείγουσας διακομιδής ασθενών, ή τα οποία τίθενται υπό τον έλεγχο των υπηρεσιών αυτών, όταν η μεταφορά εκτελείται στο πλαίσιο των καθηκόντων τους·
- γ) τα οποία υποβάλλονται σε δοκιμές επί της οδού για λόγους τεχνικής βελτίωσης, επισκευής ή συντήρησης, ή στους οδηγούς νέων ή μεταποιημένων οχημάτων που δεν έχουν ακόμα τεθεί σε κυκλοφορία·
- δ) τα οποία χρησιμοποιούνται σε κατάσταση έκτακτης ανάγκης ή για εργασίες διάσωσης·
- ε) τα οποία μεταφέρουν υλικό, εξοπλισμό ή μηχανήματα που πρόκειται να χρησιμοποιηθούν από τους οδηγούς κατά την άσκηση του επαγγέλματός τους, με την προϋπόθεση ότι η οδήγηση των οχημάτων δεν συνιστά την κύρια δραστηριότητα του οδηγού· ή
- στ) τα οποία χρησιμοποιούνται ή μισθώνονται χωρίς οδηγό, από γεωργικές, δενδροκηπευτικές, δασοκομικές, κτηνοτροφικές ή αλιευτικές επιχειρήσεις για μεταφορά εμπορευμάτων στο πλαίσιο της οικείας επιχειρηματικής δραστηριότητας, εκτός αν η οδήγηση υπερβαίνει την απόσταση που ορίζεται στην εθνική νομοθεσία από τη βάση της επιχείρησης, στην οποία ανήκει το όχημα ή η οποία ενοικιάζει ή μισθώνει με χρηματοδοτική μίσθωση το όχημα.

## ΑΡΘΡΟ 3

## Επιμόρφωση και κατάρτιση

1. Η δραστηριότητα της οδήγησης, όπως ορίζεται στο άρθρο 1, υπόκειται σε υποχρέωση αρχικής επιμόρφωσης και σε υποχρέωση περιοδικής κατάρτισης. Προς τον σκοπό αυτόν, τα Μέρη προβλέπουν:

α) σύστημα αρχικής επιμόρφωσης που αντιστοιχεί σε μία από τις ακόλουθες επιλογές:

i) εναλλακτική δυνατότητα που περιλαμβάνει παρακολούθηση μαθημάτων και εξέταση

Σύμφωνα με όσα ορίζει το τμήμα 2 σημείο 2.1 του προσαρτήματος 31-B-1-1, αυτό το είδος αρχικής επιμόρφωσης περιλαμβάνει την υποχρεωτική παρακολούθηση μαθημάτων προκαθορισμένης διάρκειας. Η επιμόρφωση αυτή ολοκληρώνεται με εξέταση. Σε περίπτωση επιτυχίας στην εξέταση, η επιμόρφωση πιστοποιείται με τη χορήγηση του ΠΕΕ που προβλέπεται στο άρθρο 6 παράγραφος 1 στοιχείο α).

ii) εναλλακτική δυνατότητα που περιλαμβάνει μόνο εξέταση

Σύμφωνα με όσα ορίζει το τμήμα 2 σημείο 2.2 του προσαρτήματος 31-B-1-1, αυτό το είδος αρχικής επιμόρφωσης δεν περιλαμβάνει την υποχρεωτική παρακολούθηση μαθημάτων, αλλά μόνο θεωρητική και πρακτική εξέταση. Σε περίπτωση επιτυχίας στην εξέταση, η επιμόρφωση πιστοποιείται με τη χορήγηση του ΠΕΕ που προβλέπεται στο άρθρο 6 παράγραφος 1 στοιχείο β).

Ωστόσο, ένα Μέρος μπορεί να επιτρέψει στον οδηγό να οδηγήει στο έδαφός του πριν αποκτήσει ΠΕΕ, όταν παρακολουθεί μαθήματα επαγγελματικής κατάρτισης σε εθνικό επίπεδο επί έξι τουλάχιστον μήνες, για ελάχιστη περίοδο τριών ετών. Στο πλαίσιο αυτών των μαθημάτων επαγγελματικής κατάρτισης, οι εξετάσεις των σημείων i) και ii) του παρόντος στοιχείου μπορούν να διεξάγονται κατά στάδια·

β) σύστημα περιοδικής κατάρτισης

Σύμφωνα με το τμήμα 4 του προσαρτήματος 31-B-1-1, η περιοδική κατάρτιση περιλαμβάνει υποχρεωτική παρακολούθηση των μαθημάτων. Πιστοποιείται με τη χορήγηση του ΠΕΕ που προβλέπεται στο άρθρο 8 παράγραφος 1.

2. Επίσης, ένα Μέρος μπορεί να προβλέπει ένα σύστημα ταχύρρυθμης αρχικής επιμόρφωσης, ώστε να μπορεί ο οδηγός να οδηγήει στις περιπτώσεις που προβλέπονται στο άρθρο 5 παράγραφος 2 στοιχείο α) σημείο ii) και στοιχείο β).

Σύμφωνα με το τμήμα 3 του προσαρτήματος 31-B-1-1, η ταχύρρυθμη αρχική επιμόρφωση περιλαμβάνει υποχρεωτική παρακολούθηση των μαθημάτων. Η επιμόρφωση αυτή ολοκληρώνεται με εξέταση. Σε περίπτωση επιτυχίας στην εξέταση, η επιμόρφωση πιστοποιείται με τη χορήγηση του ΠΕΕ που προβλέπεται στο άρθρο 6 παράγραφος 2.

3. Ένα Μέρος μπορεί να απαλλάσσει τον οδηγό που έχει λάβει το πιστοποιητικό επαγγελματικής επάρκειας που προβλέπεται στο μέρος Α τμήμα 1 άρθρο 8 από τις εξετάσεις που αναφέρονται στην παράγραφο 1 στοιχείο α) σημεία i) και ii) και στην παράγραφο 2 του παρόντος άρθρου, όσον αφορά την ύλη που καλύπτει η προβλεπόμενη στο πλαίσιο του παρόντος παραρτήματος εξέταση, και, ενδεχομένως, από την παρακολούθηση των μαθημάτων εκείνων που αντιστοιχούν στη συγκεκριμένη ύλη.



## ΑΡΘΡΟ 4

## Κεκτημένα δικαιώματα

Οι κάτοχοι άδειας οδήγησης μιας από τις κατηγορίες C1, C1 + E, C ή C + E ή άδειας η οποία αναγνωρίζεται ως ισοδύναμη από την ειδική επιτροπή οδικών μεταφορών, οι οποίες έχουν εκδοθεί το αργότερο έως τις 10 Σεπτεμβρίου 2009, απαλλάσσονται από την απαίτηση απόκτησης αρχικής επιμόρφωσης.

## ΑΡΘΡΟ 5

## Αρχική επιμόρφωση

1. Για την αρχική επιμόρφωση δεν απαιτείται η εκ των προτέρων απόκτηση της αντίστοιχης άδειας οδήγησης.
2. Οι οδηγοί οχημάτων που προορίζονται για τη μεταφορά εμπορευμάτων μπορούν να οδηγούν:
  - α) από ηλικίας 18 ετών:
    - i) όχημα των κατηγοριών άδειας οδήγησης C και C + E, υπό τον όρο ότι είναι κάτοχοι του ΠΕΕ που αναφέρεται στο άρθρο 6 παράγραφος 1· και
    - ii) όχημα των κατηγοριών άδειας οδήγησης C1 και C1 + E, υπό τον όρο ότι είναι κάτοχοι του ΠΕΕ που αναφέρεται στο άρθρο 6 παράγραφος 2·

- β) από ηλικίας 21 ετών, όχημα των κατηγοριών άδειας οδήγησης C και C + E, υπό τον όρο ότι είναι κάτοχοι του ΠΕΕ που αναφέρεται στο άρθρο 6 παράγραφος 2.
3. Με την επιφύλαξη των ορίων ηλικίας της παραγράφου 2, οι οδηγοί που εκτελούν μεταφορές εμπορευμάτων και είναι κάτοχοι του ΠΕΕ που αναφέρεται στο άρθρο 6 για μία από τις κατηγορίες οχημάτων που προβλέπονται στην παράγραφο 2 του παρόντος άρθρου, απαλλάσσονται από την απόκτηση τέτοιου ΠΕΕ για κάποια άλλη από τις κατηγορίες οχημάτων που προβλέπονται στην εν λόγω παράγραφο.
4. Οι οδηγοί που πραγματοποιούν μεταφορές εμπορευμάτων, οι οποίοι διευρύνουν ή αλλάζουν τις δραστηριότητές τους προκειμένου να πραγματοποιούν μεταφορές επιβατών, ή αντιστρόφως, και οι οποίοι είναι κάτοχοι του ΠΕΕ που αναφέρεται στο άρθρο 6, δεν οφείλουν πλέον να επαναλαμβάνουν τα κοινά τμήματα της αρχικής επιμόρφωσης, παρά μόνο τα τμήματα που αφορούν ειδικώς τη νέα επιμόρφωση.

#### ΑΡΘΡΟ 6

##### ΠΕΕ το οποίο πιστοποιεί την αρχική επιμόρφωση

1. ΠΕΕ το οποίο πιστοποιεί αρχική επιμόρφωση

- α) ΠΕΕ χορηγούμενο με βάση την παρακολούθηση μαθημάτων και εξέταση

Σύμφωνα με το άρθρο 3 παράγραφος 1 στοιχείο α) σημείο ι), τα Μέρη επιβάλλουν στον υποψήφιο οδηγό να παρακολουθήσει μαθήματα σε κέντρο κατάρτισης εγκεκριμένο από τις αρμόδιες αρχές σύμφωνα με το τμήμα 5 του προσαρτήματος 31-B-1-1, το οποίο στη συνέχεια καλείται «εγκεκριμένο κέντρο κατάρτισης». Τα μαθήματα αυτά περιλαμβάνουν όλα τα θέματα που αναφέρονται στο τμήμα 1 του προσαρτήματος 31-B-1-1.

Η κατάρτιση αυτή ολοκληρώνεται με την επιτυχία στην εξέταση που προβλέπεται στο τμήμα 2 σημείο 2.1 του προσαρτήματος 31-B-1-1. Οι αρμόδιες αρχές των Μερών ή η οντότητα που ορίζουν διοργανώνουν αυτήν την εξέταση η οποία αποσκοπεί στο να επαληθεύσει αν ο υποψήφιος οδηγός διαθέτει το επίπεδο των γνώσεων που απαιτείται από το τμήμα 1 του προσαρτήματος 31-B-1-1 όσον αφορά τα προαναφερθέντα θέματα. Οι εν λόγω αρχές ή οντότητες επιβλέπουν την εξέταση και, σε περίπτωση επιτυχίας, χορηγούν στον οδηγό ΠΕΕ το οποίο πιστοποιεί την αρχική επιμόρφωση.

β) ΠΕΕ χορηγούμενο βάσει εξετάσεων

Σύμφωνα με το άρθρο 3 παράγραφος 1 στοιχείο α) σημείο ii), τα Μέρη επιβάλλουν στον υποψήφιο οδηγό να υποβληθεί με επιτυχία στις θεωρητικές και πρακτικές εξετάσεις που προβλέπονται στο τμήμα 2 σημείο 2.2 του προσαρτήματος 31-B-1-1. Οι αρμόδιες αρχές των Μερών ή η οντότητα που ορίζουν διοργανώνουν αυτήν την εξέταση η οποία αποσκοπεί στο να επαληθεύσει αν ο υποψήφιος οδηγός διαθέτει το επίπεδο των γνώσεων που απαιτείται από το τμήμα 1 του προσαρτήματος 31-B-1-1 όσον αφορά όλα τα προαναφερθέντα θέματα. Οι εν λόγω αρχές ή οντότητες επιβλέπουν τις εξετάσεις και, σε περίπτωση επιτυχίας, χορηγούν στον οδηγό ΠΕΕ το οποίο πιστοποιεί την αρχική επιμόρφωση.

2. ΠΕΕ το οποίο πιστοποιεί ταχύρρυθμη αρχική επιμόρφωση

Σύμφωνα με το άρθρο 3 παράγραφος 2, τα Μέρη επιβάλλουν στον υποψήφιο οδηγό να παρακολουθήσει μαθήματα σε εγκεκριμένο κέντρο κατάρτισης. Τα μαθήματα αυτά περιλαμβάνουν όλα τα θέματα που αναφέρονται στο τμήμα 1 του προσαρτήματος 31-B-1-1.

Η κατάρτιση αυτή ολοκληρώνεται στην εξέταση που προβλέπεται στο τμήμα 3 του προσαρτήματος 31-B-1-1. Οι αρμόδιες αρχές των Μερών ή η οντότητα που ορίζουν διοργανώνουν αυτήν την εξέταση η οποία αποσκοπεί στο να επαληθεύσει αν ο υποψήφιος οδηγός διαθέτει το επίπεδο των γνώσεων που απαιτείται από το τμήμα 1 του προσαρτήματος 31-B-1-1 όσον αφορά τα προαναφερθέντα θέματα. Οι εν λόγω αρχές ή οντότητες επιβλέπουν την εξέταση και, σε περίπτωση επιτυχίας, χορηγούν στον οδηγό ΠΕΕ το οποίο πιστοποιεί την ταχύρρυθμη αρχική επιμόρφωση.

## ΑΡΘΡΟ 7

### Περιοδική κατάρτιση

Η περιοδική κατάρτιση επιτρέπει στους κατόχους ΠΕΕ να επικαιροποιούν τις βασικές γνώσεις για την άσκηση του επαγγέλματός τους, με ιδιαίτερη έμφαση στην οδική ασφάλεια, την υγεία και ασφάλεια κατά την εργασία και τη μείωση του περιβαλλοντικού αντίκτυπου της οδήγησης.

Η εν λόγω κατάρτιση γίνεται σε εγκεκριμένο κέντρο κατάρτισης, σύμφωνα με το τμήμα 5 του προσαρτήματος 31-B-1-1. Περιλαμβάνει διδασκαλία σε αίθουσα, πρακτική κατάρτιση και, εάν είναι διαθέσιμη, κατάρτιση με τη χρήση εργαλείων της τεχνολογίας της πληροφορίας και των επικοινωνιών (ΤΠΕ), ή με προσομοιωτές υψηλής τεχνολογίας. Αν ο οδηγός μετακινηθεί σε άλλη επιχείρηση, η περιοδική κατάρτιση που έχει ήδη πραγματοποιήσει συνυπολογίζεται.

Η περιοδική κατάρτιση αποσκοπεί στην εμβάθυνση και την επανάληψη ορισμένων θεμάτων του τμήματος 1 του προσαρτήματος 31-B-1-1. Περιλαμβάνει διάφορα θέματα και πάντα τουλάχιστον ένα θέμα σχετιζόμενο με την οδική ασφάλεια. Στα θέματα της κατάρτισης λαμβάνονται υπόψη οι εξελίξεις στη σχετική νομοθεσία και τεχνολογία, και, στο μέτρο του δυνατού, οι ιδιαίτερες ανάγκες κατάρτισης του οδηγού.

## ΑΡΘΡΟ 8

## ΠΕΕ το οποίο πιστοποιεί την περιοδική κατάρτιση

1. Μετά την ολοκλήρωση της περιοδικής κατάρτισης που αναφέρεται στο άρθρο 7, οι αρμόδιες αρχές των Μερών ή το εγκεκριμένο κέντρο κατάρτισης χορηγούν στον οδηγό πιστοποιητικό επαγγελματικής επάρκειας το οποίο πιστοποιεί την περιοδική κατάρτιση.
2. Μια πρώτη περιοδική κατάρτιση πρέπει να παρακολουθείται:
  - α) από τον κάτοχο του ΠΕΕ που αναφέρεται στο άρθρο 6, εντός της πενταετίας που ακολουθεί την ημερομηνία χορήγησης του ΠΕΕ· και
  - β) από τους οδηγούς που αναφέρονται στο άρθρο 4, εντός της πενταετίας που ακολουθεί μετά τις 10 Σεπτεμβρίου 2009.

Ένα Μέρος μπορεί να μειώσει ή να παρατείνει τις χρονικές περιόδους που αναφέρονται στο στοιχείο α) ή β) έως δύο έτη κατ' ανώτατο όριο.

3. Ο οδηγός που έχει παρακολουθήσει την πρώτη περιοδική κατάρτιση που αναφέρεται στην παράγραφο 2 του παρόντος άρθρου, πρέπει να παρακολουθεί περιοδική κατάρτιση ανά πενταετία, πριν από το τέλος της περιόδου ισχύος του πιστοποιητικού επαγγελματικής επάρκειας που πιστοποιεί την κατάρτιση αυτή.
4. Ο κάτοχος του πιστοποιητικού επαγγελματικής επάρκειας που αναφέρεται στο άρθρο 6 ή του πιστοποιητικού επαγγελματικής επάρκειας που αναφέρεται στην παράγραφο 1 του παρόντος άρθρου, καθώς και ο οδηγός που αναφέρεται στο άρθρο 4, οι οποίοι έχουν παύσει την άσκηση του επαγγέλματος και δεν πληρούν τις απαιτήσεις των παραγράφων 1, 2 και 3 του παρόντος άρθρου, πρέπει να παρακολουθούν περιοδική κατάρτιση πριν αρχίσουν και πάλι να ασκούν το επάγγελμα.

5. Οι οδηγοί οι οποίοι εκτελούν οδικές μεταφορές εμπορευμάτων και έχουν παρακολουθήσει μαθήματα περιοδικής κατάρτισης για μία από τις κατηγορίες αδειών που προβλέπονται στο άρθρο 5 παράγραφος 2, απαλλάσσονται από την υποχρέωση παρακολούθησης περαιτέρω περιοδικής κατάρτισης για άλλη κατηγορία οχημάτων που προβλέπεται στην παράγραφο αυτή.

## ΑΡΘΡΟ 9

### Επιβολή

Οι αρμόδιες αρχές ενός Μέρους είτε τοποθετούν απευθείας στην άδεια οδήγησης του οδηγού (δίπλωμα), πίσω από τις αντίστοιχες κατηγορίες της άδειας ένα διακριτικό σήμα που πιστοποιεί την κατοχή πιστοποιητικού επαγγελματικής επάρκειας και αναφέρει την ημερομηνία λήξης είτε θεσπίζουν ειδικό δελτίο επιμόρφωσης οδηγού το οποίο θα πρέπει να συντάσσεται σύμφωνα με το υπόδειγμα που αναπαράγεται στο προσάρτημα 31-B-1-2. Κάθε άλλο υπόδειγμα μπορεί να είναι αποδεκτό με την προϋπόθεση ότι η ειδική επιτροπή οδικών μεταφορών το αναγνωρίζει ως ισοδύναμο. Το δελτίο επιμόρφωσης οδηγού ή οποιοδήποτε ισοδύναμο έγγραφο, όπως ορίζεται ανωτέρω, το οποίο εκδίδεται από τις αρμόδιες αρχές ενός Μέρους, αναγνωρίζεται από το άλλο Μέρος για τους σκοπούς του παρόντος τμήματος.

Ο οδηγός πρέπει να είναι σε θέση να προσκομίσει, κατόπιν αιτήματος οποιουδήποτε εξουσιοδοτημένου ελεγκτή, άδεια οδήγησης (δίπλωμα) ή ειδικό δελτίο επιμόρφωσης οδηγού ή ισοδύναμο έγγραφο που να φέρει το διακριτικό σήμα που επιβεβαιώνει την κατοχή ΠΕΕ.

**Προσάρτημα 31-B-1-1****ΣΤΟΙΧΕΙΩΔΕΙΣ ΑΠΑΙΤΗΣΕΙΣ ΓΙΑ ΤΗΝ ΕΠΙΜΟΡΦΩΣΗ ΚΑΙ ΤΗΝ ΚΑΤΑΡΤΙΣΗ**

Προκειμένου να διασφαλιστεί ότι οι κανόνες που διέπουν την οδική μεταφορά εμπορευμάτων που καλύπτονται από το δεύτερο μέρος τρίτος τομέας τίτλος I της παρούσας συμφωνίας είναι κατά το δυνατόν εναρμονισμένοι, οι ελάχιστες απαιτήσεις για την επιμόρφωση και κατάρτιση των οδηγών, καθώς και η έγκριση των κέντρων κατάρτισης ορίζονται στα τμήματα 1 έως 5 του παρόντος προσαρτήματος. Κάθε άλλο περιεχόμενο της εν λόγω επιμόρφωσης ή κατάρτισης μπορεί να είναι αποδεκτό με την προϋπόθεση ότι η ειδική επιτροπή οδικών μεταφορών το θεωρεί ισοδύναμο.

**ΤΜΗΜΑ 1****ΚΑΤΑΛΟΓΟΣ ΘΕΜΑΤΩΝ**

Οι γνώσεις που πρέπει να λαμβάνονται υπόψη από τα Μέρη για τη διαπίστωση της αρχικής επιμόρφωσης και της περιοδικής κατάρτισης του οδηγού πρέπει να περιλαμβάνουν τουλάχιστον τα θέματα του παρόντος καταλόγου. Οι υποψήφιοι οδηγοί πρέπει να αποκτούν το απαραίτητο επίπεδο γνώσεων και πρακτικών ικανοτήτων για την οδήγηση υπό συνθήκες απόλυτης ασφάλειας οχημάτων της αντίστοιχης κατηγορίας αδειάς. Το ελάχιστο επίπεδο γνώσεων πρέπει να αντιστοιχεί τουλάχιστον με το επίπεδο που επιτεύχθηκε κατά την υποχρεωτική σχολική εκπαίδευση η οποία συμπληρώθηκε με επαγγελματική κατάρτιση.

1. Εις βάθος κατάρτιση της ορθολογικής οδήγησης βάσει των κανόνων ασφαλείας

- 1.1 Στόχος: γνώση των χαρακτηριστικών του συστήματος μετάδοσης της κίνησης για τη βελτιστοποίηση της χρήσης του:

καμπύλες ροπής, ισχύος, και ειδικής κατανάλωσης του κινητήρα, περιοχή βέλτιστης χρήσης του στροφόμετρου, διαγράμματα επικάλυψης των σχέσεων μετάδοσης του κιβωτίου ταχυτήτων.

- 1.2 Στόχος: γνώση των τεχνικών χαρακτηριστικών και της λειτουργίας των οργάνων ασφαλείας με στόχο τον έλεγχο του οχήματος, την ελαχιστοποίηση της φθοράς του και την πρόληψη δυσλειτουργιών:

περιορισμοί στη χρήση πέδης και επιβραδυντή, συνδυασμένη χρήση πέδης και επιβραδυντή, επιδίωξη του καλύτερου συνδυασμού της ταχύτητας με τις σχέσεις του κιβωτίου, χρήση της αδράνειας του οχήματος, χρήση των μέσων επιβράδυνσης και πέδησης σε κατωφέρεια, ενέργεια σε περίπτωση βλάβης, χρήση ηλεκτρονικών και μηχανικών διατάξεων, όπως ο ηλεκτρονικός έλεγχος ευστάθειας (ESP), τα προηγμένα συστήματα πέδησης έκτακτης ανάγκης (AEBS), το σύστημα αντιμεμπλοκής των τροχών κατά την πέδηση (ABS), τα συστήματα ελέγχου της πρόσφυσης (TCS) και τα συστήματα παρακολούθησης εντός του οχήματος (IVMS) και άλλες, εγκεκριμένες προς χρήση, διατάξεις υποβοήθησης του οδηγού ή αυτόματες.

- 1.3 Στόχος: δυνατότητα βελτιστοποίησης της κατανάλωσης καυσίμου:

βελτιστοποίηση της κατανάλωσης καυσίμου με εφαρμογή της τεχνογνωσίας όσον αφορά τα σημεία 1.1 και 1.2, σημασία της πρόβλεψης της κυκλοφοριακής ροής, κατάλληλη απόσταση από άλλα οχήματα και χρήση της δυναμικής του οχήματος, σταθερή ταχύτητα, ομαλός τρόπος οδήγησης και κατάλληλη πίεση των ελαστικών επισώτρων, καθώς και εξοικείωση με τα ευφυή συστήματα μεταφοράς που επιτρέπουν μεγαλύτερη οικονομία καυσίμων κατά την οδήγηση και καλύτερο σχεδιασμό της διαδρομής.



- 1.4 Στόχος: ικανότητα πρόβλεψης, εκτίμησης και προσαρμογής στους κινδύνους της κυκλοφορίας:

επίγνωση των διαφορετικών οδικών, κυκλοφοριακών και καιρικών συνθηκών και προσαρμογή σε αυτές, πρόβλεψη επικείμενων συμβάντων· κατανόηση του τρόπου προετοιμασίας και προγραμματισμού μιας διαδρομής σε μη φυσιολογικές καιρικές συνθήκες· εξοικείωση με τη χρήση του σχετικού εξοπλισμού ασφαλείας και κατανόηση των συνθηκών υπό τις οποίες πρέπει να αναβληθεί ή να ακυρωθεί μια διαδρομή λόγω ακραίων καιρικών φαινομένων· προσαρμογή στους κινδύνους της κυκλοφορίας, συμπεριλαμβανομένης της επικίνδυνης συμπεριφοράς κατά την κυκλοφορία ή των περισπασμών της οδήγησης (χρήση ηλεκτρονικών συσκευών, φαγητό, ποτό, κ.λπ.)· αναγνώριση επικίνδυνων καταστάσεων και ανάλογη προσαρμογή, καθώς και αντιμετώπιση του άγχους που απορρέει από αυτές, ιδίως σε σχέση με το μέγεθος και το βάρος των οχημάτων και τους ευάλωτους χρήστες του οδικού δικτύου, όπως οι πεζοί, οι ποδηλάτες και οι αναβάτες μηχανοκίνητων δικύκλων·

εντοπισμός ενδεχόμενων επικίνδυνων καταστάσεων και ορθή ερμηνεία του τρόπου με τον οποίο οι εν λόγω δυνητικά επικίνδυνες καταστάσεις μπορούν να αποβούν καταστάσεις στις οποίες οι συγκρούσεις δεν είναι πλέον δυνατόν να αποφευχθούν και επιλογή και ανάληψη ενεργειών που αυξάνουν τα περιθώρια ασφαλείας σε βαθμό που η σύγκρουση μπορεί ακόμη να αποφευχθεί σε περίπτωση δυνητικών κινδύνων.

- 1.5 Στόχος: ικανότητα φόρτωσης του οχήματος με δέουσα τήρηση των κανόνων ασφαλείας και ορθή χρήση του οχήματος:

δυνάμεις ασκούμενες σε οχήματα εν κινήσει, χρήση των σχέσεων μετάδοσης του κιβωτίου συναρτήσει του φορτίου του οχήματος και των χαρακτηριστικών του οδοστρώματος, χρήση συστημάτων αυτόματης μετάδοσης, υπολογισμός του ωφέλιμου φορτίου του οχήματος ή του συνόλου, υπολογισμός του συνολικού όγκου, κατανομή του φορτίου, συνέπειες της υπερφόρτωσης του άξονα, ευστάθεια του οχήματος και κέντρο βάρους, τύποι συσκευασίας και παλέτες φορτίου·

κύριες κατηγορίες εμπορευμάτων για τις οποίες απαιτείται ασφάλιση, τεχνικές σφήνωσης και ασφάλισης, χρήση ιμάντων πρόσδεσης, έλεγχος των διατάξεων ασφάλισης, χρήση μέσων διαχείρισης φορτίων, τοποθέτηση και αφαίρεση καλυμμάτων του φορτίου.

## 2. Εφαρμογή των κανονιστικών ρυθμίσεων

### 2.1 Στόχος: γνώση του κοινωνικού περιβάλλοντος των οδικών μεταφορών και του κανονιστικού του πλαισίου:

μέγιστες περίοδοι εργασίας ειδικά στις μεταφορές· αρχές, εφαρμογή και συνέπειες των κανόνων σχετικά με τους χρόνους οδήγησης και τις περιόδους ανάπαυσης και όσων αφορούν τους ταχογράφους· κυρώσεις σε περίπτωση μη χρήσης, κακής χρήσης και παραποίησης του ταχογράφου· γνώση του κοινωνικού περιβάλλοντος των οδικών μεταφορών: δικαιώματα και υποχρεώσεις των οδηγών όσον αφορά την αρχική επιμόρφωση και την περιοδική κατάρτιση.

### 2.2 Στόχος: γνώση του κανονιστικού πλαισίου των μεταφορών εμπορευμάτων:

άδειες εκμετάλλευσης μεταφορών, έγγραφα που πρέπει να φέρει ο μεταφορέας, απαγορεύσεις χρήσης συγκεκριμένων οδών, οδικά τέλη, υποχρεώσεις των τυποποιημένων συμβάσεων μεταφοράς εμπορευμάτων, σύνταξη των εγγράφων που συνιστούν τη σύμβαση μεταφοράς, άδειες διεθνών μεταφορών, υποχρεώσεις της σύμβασης CMR περί του συμβολαίου για τη διεθνή οδική μεταφορά εμπορευμάτων, που υπεγράφη στη Γενεύη στις 19 Μαΐου 1956, σύνταξη της διεθνούς φορτωτικής, διέλευση συνόρων, πράκτορες μεταφορών, ειδικά συνοδευτικά έγγραφα εμπορευμάτων.

3. Υγεία, οδική ασφάλεια και περιβαλλοντική ασφάλεια, εξυπηρέτηση, υλικοτεχνική υποστήριξη

3.1 Στόχος: ευαισθητοποίηση στους κινδύνους της οδού και στα εργατικά ατυχήματα.

τυπολογία των εργατικών ατυχημάτων στον κλάδο των μεταφορών, στατιστικές τροχαίων ατυχημάτων, συμμετοχή των βαρέων οχημάτων/πούλμαν στα ατυχήματα, συνέπειες στον άνθρωπο, υλικές και οικονομικές συνέπειες.

3.2 Στόχος: ικανότητα πρόληψης της εγκληματικότητας και της διακίνησης παράτυπων μεταναστών:

γενική ενημέρωση, συνέπειες για τους οδηγούς, προληπτικά μέτρα, κατάλογος σημείων επαλήθευσης, νομοθεσία σχετική με την ευθύνη των μεταφορέων.

3.3 Στόχος: ικανότητα πρόληψης των φυσικών κινδύνων:

εργονομικές αρχές· επικίνδυνες κινήσεις και σωματικές στάσεις, φυσική κατάσταση, ασκήσεις χειρισμού, μέσα ατομικής προστασίας.

3.4 Στόχος: συνειδητοποίηση της σημασίας της φυσικής και πνευματικής ικανότητας:

αρχές υγιούς και ισορροπημένης διατροφής, επιπτώσεις της κατανάλωσης οινοπνεύματος, φαρμάκων ή κάθε άλλης ουσίας που μπορεί να μεταβάλει την συμπεριφορά, συμπτώματα, αιτίες, αποτελέσματα της κόπωσης και του άγχους, θεμελιώδης ρόλος του βασικού κύκλου εργασίας/ανάπαυσης.

3.5 Στόχος: ικανότητα εκτίμησης καταστάσεων έκτακτης ανάγκης:

συμπεριφορά σε κατάσταση έκτακτης ανάγκης: αξιολόγηση της κατάστασης, αποτροπή του δευτερεύοντος ατυχήματος, ειδοποίηση των υπηρεσιών άμεσης βοήθειας, περίθαλψη των τραυματιών και παροχή πρώτων βοηθειών, αντίδραση σε περίπτωση πυρκαγιάς, απομάκρυνση των επιβαινόντων του φορτηγού, αντιδράσεις σε περιπτώσεις επιθέσεων· βασικές αρχές της σύνταξης της φιλικής δήλωσης τροχαίου ατυχήματος.

3.6 Στόχος: συμπεριφορά η οποία θα συμβάλει στην ανάδειξη του γοήτρου της εταιρείας.

συμπεριφορά του οδηγού και γόητρο της εταιρείας: σημασία για την επιχείρηση της ποιότητας εργασίας του οδηγού, διάφοροι ρόλοι του οδηγού, διάφοροι συνομιλητές του οδηγού, συντήρηση του οχήματος, οργάνωση της εργασίας, εμπορικές και οικονομικές συνέπειες μιας διαφοράς.

3.7 Στόχος: γνώση του οικονομικού περιβάλλοντος των οδικών εμπορευματικών μεταφορών και οργάνωση της αγοράς:

σχέση των οδικών μεταφορών με τους άλλους τρόπους μεταφοράς (ανταγωνισμός, φορτωτές), διάφορες δραστηριότητες οδικών μεταφορών (μεταφορές για λογαριασμό τρίτου, για ίδιο λογαριασμό, επικουρικές δραστηριότητες των μεταφορών), οργάνωση των κύριων τύπων επιχειρήσεων μεταφορών και των επικουρικών δραστηριοτήτων των μεταφορών, διάφορες εξειδικεύσεις μεταφορών (βυτιοφόρα οχήματα, ελεγχόμενη θερμοκρασία, επικίνδυνα εμπορεύματα, μεταφορά ζώων κ.λπ.), εξελίξεις στον κλάδο (διαφοροποίηση των παρεχόμενων υπηρεσιών, συνδυασμένες σιδηροδρομικές-οδικές μεταφορές, υπεργολαβία κ.λπ.).

## ΤΜΗΜΑ 2

ΥΠΟΧΡΕΩΤΙΚΗ ΑΡΧΙΚΗ ΕΠΙΜΟΡΦΩΣΗ ΠΡΟΒΛΕΠΟΜΕΝΗ  
ΣΤΟ ΑΡΘΡΟ 3 ΠΑΡΑΓΡΑΦΟΣ 1 ΣΤΟΙΧΕΙΟ Α) ΜΕΡΟΣ Β ΤΜΗΜΑ 1

Ένα Μέρος μπορεί να προσμετρά συγκεκριμένη άλλη κατάρτιση σχετικά με την οδική μεταφορά εμπορευμάτων η οποία απαιτείται βάσει της νομοθεσίας του εν λόγω Μέρους στο πλαίσιο της κατάρτισης σύμφωνα με το παρόν τμήμα και το τμήμα 3 του παρόντος προσαρτήματος.

## 2.1. Επιλογή που συνδυάζει παρακολούθηση μαθημάτων και εξέταση

Η αρχική επιμόρφωση περιλαμβάνει διδασκαλία όλων των θεμάτων που απαριθμούνται στον κατάλογο του τμήματος 1 του παρόντος προσαρτήματος. Η εν λόγω αρχική επιμόρφωση πρέπει να έχει διάρκεια 280 ωρών.

Κάθε υποψήφιος οδηγός πρέπει να πραγματοποιήσει τουλάχιστον 20 ώρες ατομικής οδήγησης με όχημα της σχετικής κατηγορίας, το οποίο να πληροί τουλάχιστον τις απαιτήσεις των οχημάτων εξέτασης.

Κατά την ατομική οδήγηση, ο υποψήφιος οδηγός πρέπει να συνοδεύεται από εκπαιδευτή, ο οποίος απασχολείται από εγκεκριμένο κέντρο κατάρτισης. Κάθε υποψήφιος οδηγός μπορεί να πραγματοποιήσει το πολύ οκτώ ώρες από τις 20 ώρες ατομικής οδήγησης σε ειδικό γήπεδο ή σε προσομοιωτή υψηλής τεχνολογίας για να αξιολογηθεί η κατάρτιση σε ορθολογική οδήγηση βάσει των κανόνων ασφαλείας, ιδίως όσον αφορά τον χειρισμό του οχήματος σε διάφορες συνθήκες οδοστρώματος και όσον αφορά τον τρόπο αλλαγής τους σε διάφορες ατμοσφαιρικές συνθήκες, την ημέρα ή τη νύχτα, και τη δεξιότητα βελτίωσης της κατανάλωσης καυσίμου.

Ένα Μέρος και, στην περίπτωση της Ένωσης, ένα κράτος μέλος μπορεί να επιτρέψει την παροχή μέρους της κατάρτισης από το εγκεκριμένο κέντρο κατάρτισης μέσω εργαλείων ΤΠΕ, όπως η ηλεκτρονική μάθηση, εξασφαλίζοντας παράλληλα ότι διατηρείται η υψηλή ποιότητα και αποτελεσματικότητα της κατάρτισης, και επιλέγοντας τα θέματα για τα οποία τα εργαλεία ΤΠΕ μπορούν να χρησιμοποιηθούν αποτελεσματικότερα. Σε κάθε περίπτωση, απαιτούνται αξιόπιστη αναγνώριση χρήστη και κατάλληλα μέσα ελέγχου.

Για τους οδηγούς που αναφέρονται στο μέρος Β τμήμα 1 άρθρο 5 παράγραφος 4, η διάρκεια της αρχικής επιμόρφωσης πρέπει να είναι 70 ώρες, από τις οποίες 5 ώρες ατομικής οδήγησης.

Κατά το πέρας της εν λόγω κατάρτισης, οι αρμόδιες αρχές των Μερών ή η οντότητα που έχουν ορίσει υποβάλλουν τον οδηγό σε γραπτή ή προφορική εξέταση. Η εξέταση πρέπει να περιλαμβάνει τουλάχιστον μία ερώτηση ανά στόχο απαριθμούμενο στον κατάλογο θεμάτων του τμήματος 1 του παρόντος προσαρτήματος.

## 2.2 Επιλογή εξετάσεων

Οι αρμόδιες αρχές των Μερών ή η οντότητα που ορίζουν διοργανώνουν θεωρητικές και πρακτικές εξετάσεις, οι οποίες αναφέρονται ανωτέρω, για να επαληθεύσουν αν οι υποψήφιοι οδηγοί διαθέτουν το επίπεδο των γνώσεων που απαιτείται από το τμήμα 1 του παρόντος προσαρτήματος όσον αφορά τους αναφερόμενους στόχους και θέματα.

- α) Η θεωρητική εξέταση αποτελείται από δύο τουλάχιστον δοκιμασίες:
  - ι) ερωτήματα που περιλαμβάνουν είτε ερωτήσεις πολλαπλών επιλογών, είτε ερωτήσεις που απαιτούν άμεση απάντηση, είτε συνδυασμό των δύο συστημάτων και

ii) μελέτες συγκεκριμένων περιπτώσεων.

Οι θεωρητικές εξετάσεις διαρκούν τουλάχιστον τέσσερις ώρες.

β) Η πρακτική εξέταση αποτελείται από δύο δοκιμασίες:

i) δοκιμασία οδήγησης που προορίζεται να αξιολογήσει την εις βάθος γνώση της ορθολογικής οδήγησης βάσει των κανόνων ασφαλείας. Η δοκιμασία αυτή διεξάγεται, κατά το δυνατόν, επί οδών εκτός κατοικημένων περιοχών, σε οδούς ταχείας κυκλοφορίας και σε αυτοκινητοδρόμους (ή παρόμοιες οδούς), καθώς και σε όλους τους τύπους των αστικών οδών. Οι οδοί αυτές πρέπει να παρουσιάζουν διάφορους τύπους δυσκολιών που ενδέχεται να συναντήσει ένας οδηγός. Είναι επιθυμητό η δοκιμασία αυτή να διεξάγεται κάτω από διαφορετικές συνθήκες πυκνότητας της κυκλοφορίας. Ο χρόνος οδήγησης σε οδό πρέπει να χρησιμοποιείται κατά βέλτιστο τρόπο ώστε να αξιολογείται ο υποψήφιος σε όλες τις ζώνες κυκλοφορίας που θα μπορούσε να συναντήσει. Η ελάχιστη διάρκεια της δοκιμασίας αυτής είναι 90 λεπτά.

ii) πρακτική δοκιμασία ως προς τα σημεία 1.5, 3.2, 3.3, και 3.5 του τμήματος 1 του παρόντος προσαρτήματος.

Η ελάχιστη διάρκεια της δοκιμασίας αυτής είναι 30 λεπτά.

Το όχημα που χρησιμοποιείται για την πρακτική δοκιμασία πρέπει να πληροί τουλάχιστον τις απαιτήσεις των οχημάτων εξέτασης.

Η πρακτική εξέταση μπορεί να συμπληρωθεί από τρίτη δοκιμασία σε ειδικό γήπεδο ή σε προσομοιωτή υψηλής τεχνολογίας για να αξιολογηθεί η εις βάθος γνώση της ορθολογικής οδήγησης βάσει των κανόνων ασφαλείας, ιδίως όσον αφορά τον έλεγχο του οχήματος σε συνάρτηση με την κατάσταση των διαφόρων οδοστρωμάτων καθώς και τις αλλαγές τους με τις ατμοσφαιρικές συνθήκες, την ημέρα ή τη νύχτα.

Η διάρκεια αυτής της προαιρετικής δοκιμασίας δεν έχει καθορισθεί. Εφόσον ο οδηγός εξετασθεί στην ανωτέρω δοκιμασία, η διάρκειά της μπορεί να αφαιρεθεί από τη διάρκεια των 90 λεπτών της δοκιμασίας οδήγησης που προβλέπεται στο σημείο ι). Η μείωση αυτή δεν μπορεί όμως να υπερβαίνει τα 30 λεπτά κατ' ανώτατο όριο.

Για τους οδηγούς που αναφέρονται στο άρθρο 5 παράγραφος 4 μέρος Β τμήμα 1, η θεωρητική εξέταση περιορίζεται στα θέματα του τμήματος 1 του παρόντος προσαρτήματος που αφορούν τα οχήματα της νέας αρχικής επιμόρφωσης. Οι οδηγοί αυτοί οφείλουν ωστόσο να υποστούν το σύνολο της πρακτικής εξέτασης.

### ΤΜΗΜΑ 3

#### ΤΑΧΥΡΡΥΘΜΗ ΑΡΧΙΚΗ ΕΠΙΜΟΡΦΩΣΗ ΠΡΟΒΛΕΠΟΜΕΝΗ ΣΤΟ ΑΡΘΡΟ 3 ΠΑΡΑΓΡΑΦΟΣ 2 ΤΟΥ ΜΕΡΟΥΣ Β ΤΜΗΜΑ 1 ΤΟΥ ΠΑΡΑΡΤΗΜΑΤΟΣ 31

Η ταχύρρυθμη αρχική επιμόρφωση πρέπει να περιλαμβάνει τη διδασκαλία όλων των θεμάτων που απαριθμούνται στον κατάλογο του τμήματος 1 του παρόντος προσαρτήματος. Πρέπει να έχει διάρκεια 140 ωρών.



Κάθε υποψήφιος οδηγός πρέπει να πραγματοποιήσει τουλάχιστον 10 ώρες ατομικής οδήγησης με όχημα της σχετικής κατηγορίας, το οποίο να πληροί τουλάχιστον τις απαιτήσεις των οχημάτων εξέτασης.

Κατά την ατομική οδήγηση, ο υποψήφιος οδηγός πρέπει να συνοδεύεται από εκπαιδευτή, ο οποίος απασχολείται από εγκεκριμένο κέντρο κατάρτισης. Κάθε υποψήφιος οδηγός μπορεί να πραγματοποιήσει το πολύ τέσσερις ώρες από τις 10 ώρες ατομικής οδήγησης σε ειδικό γήπεδο ή σε προσομοιωτή υψηλής τεχνολογίας για να αξιολογηθεί η κατάρτιση σε ορθολογική οδήγηση βάσει των κανόνων ασφαλείας, ιδίως όσον αφορά τον χειρισμό του οχήματος σε διάφορες συνθήκες οδοστρώματος και τον τρόπο που αυτές μεταβάλλονται υπό διάφορες ατμοσφαιρικές συνθήκες, την ημέρα ή τη νύχτα, και τη δεξιότητα βελτίωσης της κατανάλωσης καυσίμου.

Οι διατάξεις του τέταρτου εδαφίου του σημείου 2.1 του τμήματος 2 του παρόντος προσαρτήματος ισχύουν και για την ταχύρρυθμη αρχική επιμόρφωση.

Για τους οδηγούς που αναφέρονται στο άρθρο 5 παράγραφος 4 μέρος Β τμήμα 1, η διάρκεια της ταχύρρυθμης αρχικής επιμόρφωσης πρέπει να είναι 35 ώρες, εκ των οποίων 2,5 ώρες ατομικής οδήγησης.

Κατά το πέρας της εν λόγω κατάρτισης, οι αρμόδιες αρχές των Μερών ή η οντότητα που έχουν ορίσει υποβάλλουν τον οδηγό σε γραπτή ή προφορική εξέταση. Η εξέταση πρέπει να περιλαμβάνει τουλάχιστον μία ερώτηση ανά στόχο απαριθμούμενο στον κατάλογο θεμάτων του τμήματος 1 του παρόντος προσαρτήματος.

Ένα Μέρος μπορεί να προσμετρά συγκεκριμένη άλλη κατάρτιση σχετικά με την οδική μεταφορά εμπορευμάτων η οποία απαιτείται βάσει της νομοθεσίας του εν λόγω Μέρους στο πλαίσιο της κατάρτισης σύμφωνα με το παρόν τμήμα.

## ΤΜΗΜΑ 4

ΥΠΟΧΡΕΩΤΙΚΗ ΠΕΡΙΟΔΙΚΗ ΚΑΤΑΡΤΙΣΗ ΠΡΟΒΛΕΠΟΜΕΝΗ ΣΤΟ  
ΑΡΘΡΟ 3 ΠΑΡΑΓΡΑΦΟΣ 1 ΣΤΟΙΧΕΙΟ Β) ΜΕΡΟΣ Β ΤΜΗΜΑ 1 ΠΑΡΑΡΤΗΜΑ 31

Τα μαθήματα υποχρεωτικής περιοδικής κατάρτισης πρέπει να διοργανώνονται από εγκεκριμένο κέντρο κατάρτισης. Η περιοδική κατάρτιση πρέπει να είναι συνολικής διάρκειας 35 ωρών ανά πενταετία, διαιρούμενη σε περιόδους τουλάχιστον 7 ωρών οι οποίες μπορεί να κατανέμονται σε δύο συνεχόμενες ημέρες. Εάν χρησιμοποιηθεί ηλεκτρονική μάθηση, το εγκεκριμένο κέντρο κατάρτισης εξασφαλίζει ότι διατηρείται η σωστή ποιότητα της κατάρτισης, μεταξύ άλλων, επιλέγοντας τα θέματα για τα οποία τα εργαλεία ΤΠΕ μπορούν να χρησιμοποιηθούν αποτελεσματικότερα. Ειδικότερα, τα Μέρη απαιτούν αξιόπιστη αναγνώριση χρήστη και κατάλληλα μέσα ελέγχου. Η μέγιστη διάρκεια της κατάρτισης μέσω ηλεκτρονικής μάθησης δεν υπερβαίνει τις 12 ώρες. Τουλάχιστον μία από τις περιόδους μαθημάτων κατάρτισης καλύπτει θέμα σχετιζόμενο με την οδική ασφάλεια. Στο περιεχόμενο της κατάρτισης συνεκτιμώνται οι ανάγκες κατάρτισης ειδικά σε συγκεκριμένες μεταφορές που εκτελεί ο οδηγός και οι εξελίξεις της σχετικής νομοθεσίας και της τεχνολογίας και, στο μέτρο του δυνατού, λαμβάνονται υπόψη οι ιδιαίτερες ανάγκες κατάρτισης του οδηγού. Μέσα στις 35 ώρες πρέπει να καλύπτεται ένα φάσμα από διαφορετικά θέματα, συμπεριλαμβανομένης της πιθανής επανάληψης της κατάρτισης εφόσον προκύψει ότι ο οδηγός χρειάζεται ειδική διορθωτική κατάρτιση.

Ένα Μέρος και, στην περίπτωση της Ένωσης, ένα κράτος μέλος μπορεί να προσμετρά συγκεκριμένη άλλη κατάρτιση σχετικά με την οδική μεταφορά εμπορευμάτων η οποία απαιτείται βάσει της νομοθεσίας του εν λόγω Μέρους στο πλαίσιο της κατάρτισης σύμφωνα με το παρόν τμήμα.

## ΤΜΗΜΑ 5

## ΕΓΚΡΙΣΗ ΤΗΣ ΑΡΧΙΚΗΣ ΕΠΙΜΟΡΦΩΣΗΣ ΚΑΙ ΤΗΣ ΠΕΡΙΟΔΙΚΗΣ ΚΑΤΑΡΤΙΣΗΣ

- 5.1. Τα κέντρα κατάρτισης που παρεμβαίνουν στην αρχική επιμόρφωση και την περιοδική κατάρτιση πρέπει να είναι εγκεκριμένα από τις αρμόδιες αρχές των Μερών. Η έγκριση αυτή χορηγείται μόνο με γραπτή αίτηση. Η αίτηση πρέπει να συνοδεύεται από έγγραφα που περιέχουν:
  - 5.1.1. κατάλληλο πρόγραμμα κατάρτισης και επιμόρφωσης, όπου διευκρινίζονται τα διδασκόμενα θέματα και αναφέρεται το προτεινόμενο σχέδιο εκτέλεσης και οι προτεινόμενες μέθοδοι διδασκαλίας·
  - 5.1.2. τα προσόντα και τα πεδία δραστηριότητας των διδασκόντων·
  - 5.1.3. πληροφορίες σχετικά με τους χώρους όπου πραγματοποιούνται τα μαθήματα, το παιδαγωγικό υλικό, τα μέσα που διατίθενται για την πρακτική εξάσκηση, το στόλο των χρησιμοποιούμενων οχημάτων·
  - 5.1.4. οι όροι συμμετοχής στα μαθήματα (αριθμός συμμετεχόντων).
- 5.2. Η αρμόδια αρχή οφείλει να χορηγεί την έγκριση γραπτώς και με την επιφύλαξη των κάτωθι όρων:
  - 5.2.1. η κατάρτιση πρέπει να παρέχεται σύμφωνα με τα έγγραφα που συνοδεύουν την αίτηση·

5.2.2. η αρμόδια αρχή πρέπει να έχει τη δυνατότητα αποστολής εξουσιοδοτημένων ατόμων για να παρίστανται στα μαθήματα κατάρτισης των εγκεκριμένων κέντρων, και πρέπει να έχει τη δυνατότητα να ελέγχει τα κέντρα αυτά όσον αφορά τα χρησιμοποιούμενα μέσα και την ορθή διεξαγωγή των μαθημάτων κατάρτισης και των εξετάσεων·

5.2.3. η έγκριση μπορεί να ανακαλείται ή να αναστέλλεται όταν δεν πληρούνται πλέον οι όροι έγκρισης.

Το εγκεκριμένο κέντρο κατάρτισης πρέπει να εξασφαλίζει ότι οι εκπαιδευτές γνωρίζουν καλά τις τελευταίες εξελίξεις των κανονιστικών ρυθμίσεων και των απαιτήσεων κατάρτισης. Στο πλαίσιο διαδικασίας ειδικής επιλογής, οι εκπαιδευτές πρέπει να αποδεικνύουν ότι διαθέτουν διδακτικές και παιδαγωγικές ικανότητες. Όσον αφορά την πρακτική πλευρά της κατάρτισης, οι εκπαιδευτές πρέπει να αποδεικνύουν ότι διαθέτουν πείρα ως επαγγελματίες οδηγοί ή ανάλογη εμπειρία οδήγησης, όπως οι εκπαιδευτές οδήγησης βαρέων οχημάτων.

Το πρόγραμμα διδασκαλίας πρέπει να καταρτίζεται σύμφωνα με την έγκριση και πρέπει να περιλαμβάνει τα θέματα που αναφέρονται στον κατάλογο του τμήματος 1.

## Προσάρτημα 31-B-1-2

ΥΠΟΔΕΙΓΜΑ ΔΕΛΤΙΟΥ ΕΠΙΜΟΡΦΩΣΗΣ ΟΔΗΓΟΥ  
ΠΟΥ ΑΝΑΦΕΡΕΤΑΙ ΣΤΟ ΑΡΘΡΟ 9 ΜΕΡΟΣ Β ΤΜΗΜΑ 1 ΤΟΥ ΠΑΡΟΝΤΟΣ  
ΠΑΡΑΡΤΗΜΑΤΟΣ

Πλευρά 1

**ΔΕΛΤΙΟ ΕΠΙΜΟΡΦΩΣΗΣ ΟΔΗΓΟΥ (ΚΡΑΤΟΣ ΜΕΛΟΣ  
/ ΗΝΩΜΕΝΟ ΒΑΣΙΛΕΙΟ)**

6. ΦΩΤΟΓΡΑΦΙΑ	1.
	2
	3
	4α. 4β.
	4γ. (4δ.)
	5α. 5β.
	7
	(8.)
	9.

Πλευρά 2

11.	9.	10.
	C1	
	C	
	D1	
	D	
	C1E	
	CE	
	D1E	
	DE	

1. Επώνυμο
2. Όνομα
3. Ημερομηνία και τόπος γέννησης
- 4α. Ημερομηνία έκδοσης
- 4β. Διοικητική ημερομηνία λήξης
- 4γ. Αρχή έκδοσης
- 5α. Αριθ. άδειας
- 5β. Αύξων αριθ.
10. Ενωσιακός κωδικός 1

<sup>1</sup> Αν συντρέχει περίπτωση

## ΤΜΗΜΑ 2

## ΧΡΟΝΟΣ ΟΔΗΓΗΣΗΣ, ΔΙΑΛΕΙΜΜΑΤΑ ΚΑΙ ΠΕΡΙΟΔΟΙ ΑΝΑΠΑΥΣΗΣ

## ΑΡΘΡΟ 1

## Πεδίο εφαρμογής

1. Το παρόν τμήμα καθορίζει τους κανόνες σχετικά με τον χρόνο οδήγησης, τα διαλείμματα και τις περιόδους ανάπαυσης για τους οδηγούς που αναφέρονται στο άρθρο 465 παράγραφος 1 στοιχείο β) της παρούσας συμφωνίας και εκτελούν διαδρομές που αναφέρονται στο άρθρο 462 της παρούσας συμφωνίας.
2. Σε περίπτωση που ένας οδηγός εκτελεί διαδρομή που αναφέρεται στο άρθρο 462 της παρούσας συμφωνίας, οι κανόνες του παρόντος τμήματος εφαρμόζονται για οποιαδήποτε δραστηριότητα οδικών μεταφορών εκτελεί ο εν λόγω οδηγός μεταξύ των εδαφών των Μερών και μεταξύ των κρατών μελών.
3. Το παρόν τμήμα εφαρμόζεται:
  - α) όταν το μέγιστο επιτρεπόμενο βάρος των οχημάτων, συμπεριλαμβανομένου οποιουδήποτε ρυμουλκούμενου ή ημιρυμουλκούμενου, υπερβαίνει τους 3,5 τόνους· ή
  - β) από την 1η Ιουλίου 2026, όταν το μέγιστο επιτρεπόμενο βάρος των οχημάτων, συμπεριλαμβανομένου οποιουδήποτε ρυμουλκούμενου ή ημιρυμουλκούμενου, υπερβαίνει τους 2,5 τόνους.

4. Το παρόν τμήμα δεν εφαρμόζεται όσον αφορά τη μεταφορά από:
- α) οχήματα ή συνδυασμοί οχημάτων με μέγιστο επιτρεπόμενο βάρος που δεν υπερβαίνει τους 7,5 τόνους τα οποία χρησιμοποιούνται:
    - i) για τη μεταφορά υλικών, εξοπλισμού ή μηχανημάτων προς χρήση από τον οδηγό κατά την εργασία του οδηγού, ή
    - ii) για την παράδοση εμπορευμάτων που παράγονται βιοτεχνικά, μόνο σε ακτίνα που δεν υπερβαίνει τα 100 χιλιόμετρα από τη βάση της επιχείρησης και υπό την προϋπόθεση ότι η οδήγηση του οχήματος δεν είναι η κύρια δραστηριότητα του οδηγού και ότι η μεταφορά δεν εκτελείται για λογαριασμό τρίτου·
  - β) οχήματα των οποίων η μέγιστη επιτρεπόμενη ταχύτητα δεν υπερβαίνει τα 40 km/h
  - γ) οχήματα που ανήκουν ή μισθώνονται χωρίς οδηγό από τις ένοπλες δυνάμεις, τις υπηρεσίες πολιτικής άμυνας, την πυροσβεστική υπηρεσία και τα σώματα ασφαλείας όταν η μεταφορά πραγματοποιείται ως συνέπεια της αποστολής των ανωτέρω και τελεί υπό τον έλεγχό τους·
  - δ) οχήματα που χρησιμοποιούνται σε κατάσταση έκτακτης ανάγκης ή σε επιχειρήσεις διάσωσης·
  - ε) ειδικά οχήματα τα οποία χρησιμοποιούνται για ιατρικούς σκοπούς·
  - στ) ειδικά οχήματα παροχής οδικής βοήθειας τα οποία επιχειρούν σε ακτίνα 100 χιλιομέτρων από τη βάση τους·

- ζ) οχήματα τα οποία υποβάλλονται σε δοκιμές επί της οδού για λόγους τεχνικής βελτίωσης, επισκευής ή συντήρησης, και νέα ή μεταποιημένα οχήματα που δεν έχουν ακόμα τεθεί σε κυκλοφορία·
- η) οχήματα με μέγιστο επιτρεπόμενο βάρος, συμπεριλαμβανομένων των ρυμουλκωμένων ή ημιρυμουλκωμένων, που υπερβαίνει τους 2,5 τόνους αλλά δεν υπερβαίνει τους 3,5 τόνους, τα οποία χρησιμοποιούνται για τη μεταφορά εμπορευμάτων, όταν η μεταφορά δεν πραγματοποιείται για λογαριασμό τρίτου, αλλά πραγματοποιείται για ίδιο λογαριασμό της εταιρείας ή του οδηγού, και όταν η οδήγηση δεν συνιστά την κύρια δραστηριότητα του προσώπου που οδηγεί το όχημα·
- θ) επαγγελματικά οχήματα τα οποία χαρακτηρίζονται ως αντίκες σύμφωνα με τη νομοθεσία του κράτους μέλους στο οποίο κυκλοφορούν και τα οποία χρησιμοποιούνται για μη εμπορικές μεταφορές εμπορευμάτων.

## ΑΡΘΡΟ 2

### Ορισμοί

Για τους σκοπούς του παρόντος τμήματος, εφαρμόζονται οι ακόλουθοι ορισμοί:

- α) «οδική μεταφορά»: κάθε διαδρομή εκτελούμενη, εν μέρει ή πλήρως, επί οδών ανοικτών στο κοινό, από όχημα με ή χωρίς φορτίο·
- β) «διάλειμμα»: κάθε περίοδος κατά τη διάρκεια της οποίας ο οδηγός δεν επιτρέπεται να οδηγεί ή να εκτελεί κάποια άλλη εργασία και η οποία εξυπηρετεί αποκλειστικά την ανάπαυσή του·



- γ) «άλλη εργασία»: όλες οι δραστηριότητες που ορίζονται ως χρόνος εργασίας στο άρθρο 2 παράγραφος 1 στοιχείο α) του μέρους Β τμήμα 3, εκτός από την «οδήγηση», καθώς και κάθε εργασία για τον ίδιο ή άλλον εργοδότη, εντός ή εκτός του τομέα των μεταφορών·
- δ) «ανάπαυση»: κάθε περίοδος χωρίς διακοπή, κατά τη διάρκεια της οποίας ο οδηγός μπορεί να διαθέτει ελεύθερα τον χρόνο του·
- ε) «περίοδος ημερήσιας ανάπαυσης»: καθημερινή περίοδος κατά τη διάρκεια της οποίας ο οδηγός μπορεί να διαθέτει ελεύθερα το χρόνο του και η οποία καλύπτει μια «κανονική περίοδο ημερήσιας ανάπαυσης» και μια «μειωμένη περίοδο ημερήσιας ανάπαυσης»:
- i) «κανονική περίοδος ημερήσιας ανάπαυσης»: κάθε περίοδος ανάπαυσης χωρίς διακοπή, διάρκειας τουλάχιστον 11 ωρών, η οποία μπορεί να ληφθεί σε δύο περιόδους, η πρώτη από τις οποίες πρέπει να διαρκεί τουλάχιστον 3 ώρες χωρίς διακοπή και η δεύτερη τουλάχιστον 9 ώρες χωρίς διακοπή· και
- ii) «μειωμένη περίοδος ημερήσιας ανάπαυσης»: κάθε περίοδος ανάπαυσης μικρότερη των 11 ωρών, αλλά διάρκειας τουλάχιστον 9 ωρών·
- στ) «περίοδος εβδομαδιαίας ανάπαυσης»: εβδομαδιαία περίοδος, κατά τη διάρκεια της οποίας ο οδηγός μπορεί να διαθέτει ελεύθερα τον χρόνο του και η οποία καλύπτει την «κανονική περίοδο εβδομαδιαίας ανάπαυσης» και τη «μειωμένη περίοδο εβδομαδιαίας ανάπαυσης»:
- i) «κανονική περίοδος εβδομαδιαίας ανάπαυσης»: κάθε περίοδος ανάπαυσης, διάρκειας τουλάχιστον 45 ωρών· και
- ii) «μειωμένη περίοδος εβδομαδιαίας ανάπαυσης»: κάθε περίοδος ανάπαυσης χωρίς διακοπή διάρκειας μικρότερης των 45 ωρών, η οποία μπορεί, με την επιφύλαξη των όρων του άρθρου 6 παράγραφοι 6 και 7 να συντομευθεί σε τουλάχιστον 24 συνεχόμενες ώρες·

- ζ) «εβδομάδα»: η χρονική περίοδος από τη Δευτέρα, ώρα 00.00 έως την Κυριακή, ώρα 24.00·
- η) «χρόνος οδήγησης»: η διάρκεια της δραστηριότητας οδήγησης όπως καταγράφεται:
- i) αυτόματα ή ημιαυτόματα από τον ταχογράφο, όπως ορίζεται στο άρθρο 2 στοιχεία ε), στ), ζ) και η) του μέρους Β τμήμα 4 του παρόντος παραρτήματος· ή
  - ii) διά χειρός, όπως απαιτείται από το άρθρο 9 παράγραφος 2 και από το άρθρο 11 του μέρους Β τμήμα 4 του παρόντος παραρτήματος·
- θ) «ημερήσιος χρόνος οδήγησης»: το σύνολο του χρόνου οδήγησης που σωρεύεται μεταξύ του τέλους μιας περιόδου ημερήσιας ανάπαυσης και της αρχής της επόμενης περιόδου ημερήσιας ανάπαυσης ή μεταξύ μιας περιόδου ημερήσιας ανάπαυσης και μιας περιόδου εβδομαδιαίας ανάπαυσης·
- ι) «εβδομαδιαίος χρόνος οδήγησης»: το σύνολο του χρόνου οδήγησης που σωρεύεται κατά τη διάρκεια μιας εβδομάδας·
- ια) «μέγιστο επιτρεπόμενο βάρος»: το μέγιστο επιτρεπόμενο βάρος του οχήματος όταν είναι πλήρως φορτωμένο·
- ιβ) «πολλαπλή επάνδρωση»: όταν στο όχημα είναι παρών τουλάχιστον ένας δεύτερος οδηγός σε κάθε περίοδο οδήγησης μεταξύ δύο διαδοχικών περιόδων ημερήσιας ανάπαυσης ή μεταξύ μιας περιόδου ημερήσιας ανάπαυσης και μιας περιόδου εβδομαδιαίας ανάπαυσης, για να αναλάβει την οδήγηση. Για την πρώτη ώρα της πολλαπλής επάνδρωσης, η παρουσία άλλου οδηγού ή οδηγών είναι προαιρετική, στο υπόλοιπο διάστημα της περιόδου, όμως, είναι υποχρεωτική·

- ιγ) «περίοδος οδήγησης»: είναι η σωρευτική διάρκεια οδήγησης από τη στιγμή που ο οδηγός αρχίζει να οδηγεί έπειτα από χρόνο ανάπαυσης ή εγκεκριμένο διάλειμμα έως ότου λάβει περίοδο ανάπαυσης ή διάλειμμα· η περίοδος οδήγησης μπορεί να είναι συνεχής ή διακεκομμένη.

### ΑΡΘΡΟ 3

#### Απαιτήσεις για τους βοηθούς οδηγών

Το ελάχιστο όριο ηλικίας για τους βοηθούς οδηγών είναι το 18ο έτος συμπληρωμένο. Ωστόσο, έκαστο Μέρος και, στην περίπτωση της Ένωσης, ένα κράτος μέλος μπορεί να μειώσει το ελάχιστο όριο ηλικίας για τους βοηθούς οδηγών στα 16 έτη, υπό την προϋπόθεση ότι η μείωση προορίζεται για επαγγελματική κατάρτιση και γίνεται στο πλαίσιο των εθνικών διατάξεων του Ηνωμένου Βασιλείου και, όσον αφορά την Ένωση, του κράτους μέλους σε θέματα απασχόλησης.

### ΑΡΘΡΟ 4

#### Χρόνοι οδήγησης

1. Ο ημερήσιος χρόνος οδήγησης δεν πρέπει να υπερβαίνει τις 9 ώρες.

Ωστόσο, ο ημερήσιος χρόνος οδήγησης μπορεί να παρατείνεται σε 10 ώρες κατ' ανώτατο όριο, όχι περισσότερες από δύο φορές στη διάρκεια της εβδομάδας.

2. Ο εβδομαδιαίος χρόνος οδήγησης δεν πρέπει να υπερβαίνει τις 56 ώρες και δεν πρέπει να οδηγεί σε υπέρβαση του μέγιστου εβδομαδιαίου χρόνου εργασίας των 60 ωρών.

3. Ο συνολικός χρόνος οδήγησης, ο οποίος σωρεύεται κατά τη διάρκεια δύο διαδοχικών εβδομάδων, δεν πρέπει να υπερβαίνει τις 90 ώρες.
4. Οι ημερήσιοι και εβδομαδιαίοι χρόνοι οδήγησης περιλαμβάνουν τον συνολικό χρόνο οδήγησης στο έδαφος των Μερών.
5. Ο οδηγός καταγράφει ως «άλλη εργασία» οποιονδήποτε χρόνο που περιγράφεται στο άρθρο 2 στοιχείο γ) του παρόντος τμήματος καθώς και οποιονδήποτε χρόνο αναλώνεται για την οδήγηση ενός οχήματος που χρησιμοποιείται για επαγγελματικές δραστηριότητες σε περίπτωση που ο οδηγός δεν υποχρεούται να καταγράφει τον χρόνο οδήγησης, και καταγράφει οποιεσδήποτε περιόδους «διαθεσιμότητας», κατά τα οριζόμενα στο άρθρο 2 σημείο 2 του μέρους Β τμήμα 3, σύμφωνα με το άρθρο 6 παράγραφος 5 στοιχείο β) σημείο iii) του μέρους Β τμήμα 4. Η καταγραφή αυτή γίνεται χειρογράφως σε φύλλο καταγραφής ή σε εκτυπωμένο αντίγραφο ή διά χειρός μέσω της συσκευής ελέγχου.

#### ΑΡΘΡΟ 5

#### Διαλείμματα

Έπειτα από περίοδο οδήγησης τεσσερισήμισι ωρών, ο οδηγός κάνει διάλειμμα 45 τουλάχιστον λεπτών χωρίς διακοπή, εκτός εάν λάβει περίοδο ανάπαυσης.

Το διάλειμμα αυτό μπορεί να αντικαθίσταται από διάλειμμα τουλάχιστον 15 λεπτών, που ακολουθείται από διάλειμμα τουλάχιστον 30 λεπτών, τα οποία κατανέμονται μέσα στην περίοδο οδήγησης κατά τρόπον ώστε να γίνονται σεβαστές οι διατάξεις του πρώτου εδαφίου.

Σε περίπτωση πολλαπλής επάνδρωσης οχήματος, ο οδηγός μπορεί να κάνει διάλειμμα 45 λεπτών σε όχημα που οδηγεί άλλος οδηγός υπό τον όρο ότι ο οδηγός που κάνει το διάλειμμα δεν παρέχει βοήθεια στον οδηγό που οδηγεί το όχημα.

## ΑΡΘΡΟ 6

### Ανάπαυση

1. Ο οδηγός λαμβάνει περιόδους ημερήσιας και εβδομαδιαίας ανάπαυσης.
2. Εντός 24 ωρών από το τέλος της προηγούμενης περιόδου ημερήσιας ή εβδομαδιαίας ανάπαυσής του, ο οδηγός πρέπει να έχει λάβει νέα περίοδο ημερήσιας ανάπαυσης.

Αν το τμήμα της περιόδου ημερήσιας ανάπαυσης, το οποίο πραγματοποιείται εντός της 24ωρης περιόδου, έχει διάρκεια τουλάχιστον 9 ωρών χωρίς όμως να υπερβαίνει τις 11 ώρες, η εν λόγω περίοδος ημερήσιας ανάπαυσης θεωρείται μειωμένη περίοδος ημερήσιας ανάπαυσης.

3. Μια περίοδος ημερήσιας ανάπαυσης μπορεί να παρατείνεται ώστε να συμπληρωθεί μια κανονική ή μια μειωμένη περίοδος εβδομαδιαίας ανάπαυσης.
4. Ο οδηγός μπορεί να πραγματοποιεί τρεις, το πολύ, μειωμένες περιόδους ημερήσιας ανάπαυσης μεταξύ δύο περιόδων εβδομαδιαίας ανάπαυσης.
5. Κατά παρέκκλιση από την παράγραφο 2, σε περίπτωση πολλαπλής επάνδρωσης οχήματος, ο οδηγός πρέπει, εντός 30 ωρών από το τέλος μιας περιόδου ημερήσιας ή εβδομαδιαίας ανάπαυσής του, να έχει λάβει νέα περίοδο ημερήσιας ανάπαυσης διάρκειας τουλάχιστον 9 ωρών.

6. Κατά τη διάρκεια δύο διαδοχικών εβδομάδων, ο οδηγός πρέπει να λαμβάνει τουλάχιστον:

- α) δύο κανονικές περιόδους εβδομαδιαίας ανάπαυσης· ή
- β) μία κανονική εβδομαδιαία περίοδο ανάπαυσης και μία μειωμένη εβδομαδιαία περίοδο ανάπαυσης τουλάχιστον εικοσιτετραώρου διάρκειας.

Μια περίοδος εβδομαδιαίας ανάπαυσης πρέπει να αρχίζει το αργότερο μόλις συμπληρωθούν έξι συνεχόμενα εικοσιτετράωρα από το τέλος της προηγούμενης περιόδου εβδομαδιαίας ανάπαυσης.

7. Κατά παρέκκλιση από την παράγραφο 6, ο οδηγός που εκτελεί διεθνείς μεταφορές εμπορευμάτων, εκτός του εδάφους του Μέρους του οδικού εμπορευματικού μεταφορέα ή, όσον αφορά τους οδηγούς οδικών εμπορευματικών μεταφορέων της Ένωσης, εκτός του εδάφους του κράτους μέλους του οδικού εμπορευματικού μεταφορέα, μπορεί να λαμβάνει δύο διαδοχικές μειωμένες περιόδους εβδομαδιαίας ανάπαυσης με την προϋπόθεση ότι ο οδηγός λαμβάνει, σε οποιοσδήποτε τέσσερις διαδοχικές εβδομάδες, τουλάχιστον τέσσερις περιόδους εβδομαδιαίας ανάπαυσης, τουλάχιστον οι δύο από τις οποίες είναι κανονικές περιόδοι εβδομαδιαίας ανάπαυσης.

Για τους σκοπούς της παρούσας παραγράφου, ο οδηγός θεωρείται ότι εκτελεί διεθνείς μεταφορές, όταν αρχίζει τις δύο διαδοχικές μειωμένες περιόδους εβδομαδιαίας ανάπαυσης εκτός του εδάφους του Μέρους του οδικού εμπορευματικού μεταφορέα και του τόπου κατοικίας του οδηγού ή, στην περίπτωση της Ένωσης, εκτός του εδάφους του κράτους μέλους του οδικού εμπορευματικού μεταφορέα και της χώρας του τόπου κατοικίας του οδηγού.

Οποιαδήποτε μείωση της περιόδου εβδομαδιαίας ανάπαυσης πρέπει να αντισταθμίζονται με ισοδύναμη περίοδο ανάπαυσης που λαμβάνεται συνολικά πριν από το τέλος της τρίτης εβδομάδας που έπεται της εν λόγω εβδομάδας.

Όταν δύο μειωμένες περιόδους εβδομαδιαίας ανάπαυσης έχουν ληφθεί διαδοχικά σύμφωνα με το τρίτο εδάφιο, πριν από την επόμενη περίοδο εβδομαδιαίας ανάπαυσης λαμβάνεται περίοδος ανάπαυσης ως αντιστάθμιση για τις δύο αυτές μειωμένες περιόδους εβδομαδιαίας ανάπαυσης.

8. Οποιαδήποτε ανάπαυση, η οποία λαμβάνεται ως αντιστάθμιση για μια μειωμένη περίοδο εβδομαδιαίας ανάπαυσης, πρέπει να λαμβάνεται μαζί με άλλη περίοδο ανάπαυσης τουλάχιστον 9 ωρών.
9. Οι κανονικές περιόδους εβδομαδιαίας ανάπαυσης και οποιαδήποτε περίοδος εβδομαδιαίας ανάπαυσης διάρκειας μεγαλύτερης των 45 ωρών που λαμβάνεται ως αντιστάθμιση για προηγούμενες μειωμένες περιόδους εβδομαδιαίας ανάπαυσης δεν μπορούν να λαμβάνονται εντός οχήματος. Θα πρέπει να λαμβάνονται σε κατάλληλο φιλικό προς τα δύο φύλα κατάλυμα με επαρκείς εγκαταστάσεις ύπνου και υγιεινής.

Οι ενδεχόμενες δαπάνες διαμονής εκτός του οχήματος καλύπτονται από τον εργοδότη.

10. Οι επιχειρήσεις μεταφορών οργανώνουν την εργασία των οδηγών κατά τρόπον ώστε οι οδηγοί να μπορούν να επιστρέψουν στην έδρα λειτουργίας του εργοδότη την οποία έχει κανονικά ως βάση ο οδηγός και όπου αρχίζει η περίοδος εβδομαδιαίας ανάπαυσής του, στο Ηνωμένο Βασίλειο και, στην περίπτωση της Ένωσης, στο κράτος μέλος εγκατάστασης του εργοδότη, ή ώστε να μπορούν να επιστρέφουν στον τόπο κατοικίας του οδηγού εντός κάθε περιόδου τεσσάρων διαδοχικών εβδομάδων, προκειμένου να περνούν τουλάχιστον μία κανονική περίοδο εβδομαδιαίας ανάπαυσης ή περίοδο εβδομαδιαίας ανάπαυσης διάρκειας μεγαλύτερης των 45 ωρών που λαμβάνεται ως αντιστάθμιση για τη μειωμένη περίοδο εβδομαδιαίας ανάπαυσης.

Ωστόσο, όταν ο οδηγός έχει λάβει δύο διαδοχικές μειωμένες περιόδους εβδομαδιαίας ανάπαυσης σύμφωνα με την παράγραφο 7, η επιχείρηση μεταφορών οργανώνει την εργασία του οδηγού κατά τρόπον ώστε ο οδηγός να μπορεί να επιστρέψει ήδη πριν από την έναρξη της κανονικής εβδομαδιαίας περιόδου ανάπαυσης άνω των 45 ωρών που λαμβάνεται ως αντιστάθμιση.

Η επιχείρηση τεκμηριώνει τον τρόπο με τον οποίο εκπληρώνει την εν λόγω υποχρέωσή της και τηρεί τα παραστατικά τεκμηρίωσης στους χώρους της προκειμένου να τα παρουσιάζει εφόσον το ζητήσουν οι ελεγκτικές αρχές.

11. Εβδομαδιαία περίοδος ανάπαυσης που αναλογεί σε δύο εβδομάδες μπορεί να καταλογίζεται οποιαδήποτε από τις δύο εβδομάδες, αλλά όχι και στις δύο.
12. Κατά παρέκκλιση, όταν ο οδηγός συνοδεύει όχημα που μεταφέρεται με πορθμείο ή σιδηρόδρομο, και λαμβάνει κανονική περίοδο ημερήσιας ανάπαυσης ή μειωμένη περίοδο εβδομαδιαίας ανάπαυσης, η περίοδος αυτή μπορεί να διακόπτεται δύο μόνον φορές από άλλες δραστηριότητες, η συνολική διάρκεια των οποίων δεν υπερβαίνει τη μία ώρα. Κατά τη διάρκεια αυτής της κανονικής ημερήσιας ανάπαυσης ή της μειωμένης περιόδου εβδομαδιαίας ανάπαυσης, ο οδηγός πρέπει να έχει στη διάθεσή του καμπίνα ύπνου, κλίνη ή κουκέτα.  
  
Όσον αφορά τις κανονικές περιόδους εβδομαδιαίας ανάπαυσης, η εν λόγω παρέκκλιση ισχύει μόνο για δρομολόγια πορθμείων ή σιδηροδρόμων όταν:
  - α) το δρομολόγιο έχει προγραμματιστεί για 8 ή περισσότερες ώρες· και
  - β) ο οδηγός έχει πρόσβαση σε καμπίνα ύπνου στο πορθμείο ή στον σιδηρόδρομο.
13. Κάθε χρόνος ο οποίος καταναλώνεται από οδηγό για να μεταβεί στην τοποθεσία όπου θα αναλάβει ένα όχημα που εμπίπτει στις διατάξεις του παρόντος τμήματος ή για να επιστρέψει από την εν λόγω τοποθεσία η οποία δεν βρίσκεται στον τόπο διαμονής του οδηγού ή στην έδρα λειτουργίας του εργοδότη την οποία έχει κανονικά ως βάση ο οδηγός, δεν υπολογίζεται ως ανάπαυση ή ως διάλειμμα, εκτός εάν ο οδηγός βρίσκεται σε πορθμείο ή τρένο και έχει στη διάθεσή του καμπίνα ύπνου, κλίνη ή κουκέτα.



14. Κάθε χρόνος ο οποίος καταναλώνεται από οδηγό οχήματος οδηγώντας όχημα που δεν εμπίπτει στις διατάξεις του παρόντος τμήματος προς ή από ένα όχημα που εμπίπτει στις διατάξεις του παρόντος τμήματος και το οποίο δεν βρίσκεται στον τόπο διαμονής του οδηγού ή στην έδρα λειτουργίας του εργοδότη την οποία έχει κανονικά ως βάση ο οδηγός, υπολογίζεται ως «άλλη εργασία».

## ΑΡΘΡΟ 7

### Ευθύνη των οδικών εμπορευματικών μεταφορέων

1. Ο οδικός εμπορευματικός μεταφορέας ενός Μέρους δεν αμείβει τους οδηγούς που απασχολεί ή διαθέτει, ακόμη και εάν οι αμοιβές έχουν τη μορφή επιδόματος ή μισθολογικής αύξησης, σε συνάρτηση με τις διανυόμενες αποστάσεις, την ταχύτητα παράδοσης και/ή τον όγκο των μεταφερομένων εμπορευμάτων, εάν οι αμοιβές αυτές είναι τέτοιας φύσεως ώστε να θέτουν σε κίνδυνο την οδική ασφάλεια και/ή να ενθαρρύνουν την παράβαση του παρόντος τμήματος.
2. Ο οδικός εμπορευματικός μεταφορέας ενός Μέρους οργανώνει τις οδικές μεταφορές και δίδει κατάλληλες οδηγίες στον οδηγό προκειμένου να διασφαλίζεται η τήρηση των διατάξεων του παρόντος τμήματος.
3. Ο οδικός εμπορευματικός μεταφορέας είναι υπεύθυνος για τις παραβάσεις που διαπράττονται από οδηγούς του μεταφορέα, ακόμη και όταν η παράβαση έχει διαπραχθεί στο έδαφος του έτερου Μέρους.

Με την επιφύλαξη του δικαιώματος των Μερών να θεωρούν εξ ολοκλήρου υπεύθυνους τους οδικούς εμπορευματικούς μεταφορείς, τα Μέρη δύνανται να εξαρτούν την εν λόγω ευθύνη από την παράβαση, εκ μέρους του μεταφορέα, των παραγράφων 1 και 2. Τα Μέρη δύνανται να εξετάζουν οποιοδήποτε στοιχείο που ενδέχεται να αποδεικνύει ότι ο οδικός εμπορευματικός μεταφορέας δεν μπορεί να θεωρηθεί υπεύθυνος για τη διαπραχθείσα παράβαση.

4. Οι οδικοί εμπορευματικοί μεταφορείς, οι αποστολείς, οι μεταφορείς φορτίων, οι εργολάβοι, οι υπεργολάβοι και τα γραφεία απασχόλησης οδηγών εξασφαλίζουν ότι τα συμβατικώς συμφωνούμενα ωράρια δρομολογίων πληρούν το παρόν τμήμα.
5. Ο οδικός εμπορευματικός μεταφορέας ο οποίος χρησιμοποιεί οχήματα εφοδιασμένα με συσκευή ελέγχου σύμφωνα με το άρθρο 2 στοιχεία στ), ζ) ή η) του μέρους Β τμήμα 4, τα οποία εμπίπτουν στο πεδίο εφαρμογής του παρόντος τμήματος:
  - i) εξασφαλίζει ότι όλα τα σχετικά δεδομένα τηλεφορτώνονται από τη μονάδα επί οχήματος και την κάρτα οδηγού με τη συχνότητα που ορίζει το Μέρος. Επίσης, ο οδικός εμπορευματικός μεταφορέας τηλεφορτώνει τα σχετικά δεδομένα συχνότερα ώστε να εξασφαλίζεται ότι τηλεφορτώνονται όλα τα δεδομένα που αφορούν δραστηριότητες που εκτελούνται από τον εν λόγω μεταφορέα ή για λογαριασμό του και
  - ii) εξασφαλίζει ότι όλα τα δεδομένα που τηλεφορτώνονται από τη μονάδα επί οχήματος και την κάρτα οδηγού φυλάσσονται επί τουλάχιστον δώδεκα μήνες μετά την καταγραφή τους και, σε περίπτωση που ζητηθούν από επιθεωρητή, τα δεδομένα αυτά πρέπει να είναι προσβάσιμα, είτε απευθείας είτε εξ αποστάσεως, από τις εγκαταστάσεις του οδικού εμπορευματικού μεταφορέα.

Για τους σκοπούς της παρούσας παραγράφου, ο όρος «τηλεφόρτωση» ερμηνεύεται σύμφωνα με τον ορισμό που περιέχεται στο άρθρο 2 παράγραφος 2 στοιχείο η) του μέρους Γ τμήμα 2.

Η μέγιστη περίοδος εντός της οποίας τα σχετικά δεδομένα τηλεφορτώνονται δυνάμει του σημείου i) της παρούσας παραγράφου είναι 90 ημέρες για τα δεδομένα από τη μονάδα επί οχήματος και 28 ημέρες από την κάρτα οδηγού.

## ΑΡΘΡΟ 8

## Εξαιρέσεις

1. Υπό την προϋπόθεση ότι δεν τίθεται σε κίνδυνο η οδική ασφάλεια και για να μπορέσει το όχημα να φθάσει σε κατάλληλο τόπο στάθμευσης, ο οδηγός μπορεί να παρεκκλίνει από τα άρθρα 4, 5 και 6 εφόσον αυτό είναι απαραίτητο για την ασφάλεια των προσώπων, του οχήματος ή του φορτίου του. Ο οδηγός αναφέρει τον λόγο της παρέκκλισης χειρογράφως στο φύλλο καταγραφής της συσκευής ελέγχου ή σε εκτυπωμένο αντίγραφο από τη συσκευή ελέγχου ή στο πρόγραμμα υπηρεσίας το αργότερο κατά την άφιξή του στον κατάλληλο τόπο στάθμευσης.
2. Υπό την προϋπόθεση ότι δεν τίθεται σε κίνδυνο η οδική ασφάλεια, ο οδηγός δύναται, σε εξαιρετικές περιπτώσεις, να παρεκκλίνει επίσης από το άρθρο 4 παράγραφοι 1 και 2 και το άρθρο 6 παράγραφος 2 υπερβαίνοντας τον ημερήσιο και τον εβδομαδιαίο χρόνο οδήγησης έως μία ώρα προκειμένου να φθάσει στην έδρα λειτουργίας του εργοδότη ή τον τόπο κατοικίας του οδηγού για να λάβει περίοδο εβδομαδιαίας ανάπαυσης.

Υπό τους ίδιους όρους, ο οδηγός μπορεί να υπερβεί τον ημερήσιο και τον εβδομαδιαίο χρόνο οδήγησης έως και κατά δύο ώρες —υπό την προϋπόθεση να κάνει διάλειμμα 30 λεπτών χωρίς διακοπή αμέσως πριν από την πρόσθετη οδήγηση— προκειμένου να φθάσει στην έδρα λειτουργίας του εργοδότη ή στον τόπο κατοικίας του οδηγού για την κανονική περίοδο εβδομαδιαίας ανάπαυσης.

Ο οδηγός αναφέρει τον λόγο της παρέκκλισης χειρογράφως στο φύλλο καταγραφής της συσκευής ελέγχου ή σε εκτυπωμένο αντίγραφο από τη συσκευή ελέγχου ή στο πρόγραμμα υπηρεσίας το αργότερο κατά την άφιξή του στον προορισμό ή σε κατάλληλο τόπο στάθμευσης.

Οποιαδήποτε περίοδος παράτασης πρέπει να αντισταθμίζεται με ισodύναμη περίοδο ανάπαυσης που λαμβάνεται συνολικά μαζί με οποιαδήποτε περίοδο ανάπαυσης έως το τέλος της τρίτης εβδομάδας που έπεται της εν λόγω εβδομάδας.

3. Υπό την προϋπόθεση ότι δεν τίθεται σε κίνδυνο η οδική ασφάλεια, κάθε Μέρος και, στην περίπτωση της Ένωσης, ένα κράτος μέλος, δύναται να χορηγεί εξαιρέσεις από τα άρθρα 3 έως 6 και να καθιστά τις εξαιρέσεις αυτές αντικείμενο μεμονωμένων προϋποθέσεων στο έδαφος του ή κατόπιν συναίνεσης του έτερου Μέρους, στο έδαφος του έτερου Μέρους, στις μεταφορές με τα εξής οχήματα:
  - α) οχήματα που ανήκουν ή μισθώνονται χωρίς οδηγό από δημόσιες αρχές για την εκτέλεση οδικών μεταφορών οι οποίες δεν ανταγωνίζονται τους ιδιωτικούς οδικούς εμπορευματικούς μεταφορείς·
  - β) οχήματα που χρησιμοποιούνται ή μισθώνονται χωρίς οδηγό από γεωργικές, δενδροκηπευτικές, δασοκομικές, κτηνοτροφικές ή αλιευτικές επιχειρήσεις για μεταφορά εμπορευμάτων στο πλαίσιο της οικείας επιχειρηματικής δραστηριότητας σε ακτίνα έως 100 χιλιομέτρων από τη βάση της επιχείρησης·
  - γ) γεωργικούς και δασικούς ελκυστήρες που χρησιμοποιούνται για γεωργικές ή δασοκομικές δραστηριότητες σε ακτίνα έως 100 χιλιομέτρων από τη βάση της επιχείρησης, στην οποία ανήκει το όχημα ή η οποία ενοικιάζει ή μισθώνει με χρηματοδοτική μίσθωση το όχημα·
  - δ) οχήματα ή συνδυασμός οχημάτων με μέγιστο επιτρεπόμενο βάρος που δεν υπερβαίνει τους 7,5 τόνους τα οποία χρησιμοποιούνται από φορείς παροχής καθολικής υπηρεσίας για την παράδοση αντικειμένων στο πλαίσιο της παροχής της καθολικής υπηρεσίας. Τα οχήματα αυτά χρησιμοποιούνται μόνον σε ακτίνα 100 χιλιομέτρων από τη βάση της επιχείρησης, και υπό την προϋπόθεση ότι η οδήγηση των εν λόγω οχημάτων δεν αποτελεί την κύρια δραστηριότητα του οδηγού·

- ε) οχήματα που κυκλοφορούν αποκλειστικά σε νησιά επιφανείας κάτω των 2 300 τετραγωνικών χιλιομέτρων και μη συνδεδεμένα με την ηπειρωτική χώρα με γέφυρα, διάβαση ή σήραγγα που να μπορούν να χρησιμοποιηθούν από αυτοκίνητα οχήματα·
- στ) οχήματα που χρησιμοποιούνται για τη μεταφορά εμπορευμάτων σε ακτίνα 100 χιλιομέτρων από τη βάση της επιχείρησης και κινούνται με φυσικό αέριο ή υγραέριο ή ηλεκτρισμό, το μέγιστο επιτρεπόμενο βάρος των οποίων, συμπεριλαμβανομένου του βάρους των ρυμουλκούμενων ή ημιρυμουλκούμενων, δεν υπερβαίνει τους 7,5 τόνους·
- ζ) οχήματα που χρησιμοποιούνται από τις υπηρεσίες αποχετεύσεων, αντιπλημμυρικής προστασίας, ύδρευσης, συντήρησης των δικτύων αερίου και ηλεκτρισμού, συντήρησης και ελέγχου του οδικού δικτύου, κατ' οίκον συλλογής των οικιακών απορριμμάτων και διάθεσης αυτών, καθώς και από τις υπηρεσίες τηλεγράφου και τηλεφωνίας, ραδιοφωνικής και τηλεοπτικής εκπομπής και ανίχνευσης ραδιοτηλεοπτικών πομπών ή δεκτών·
- η) ειδικά οχήματα που μεταφέρουν τον εξοπλισμό τσίρκων ή πανηγυριών·
- θ) οχήματα με ειδικό εξοπλισμό για κινητά προγράμματα, πρωταρχικός σκοπός των οποίων είναι η χρήση τους ως εκπαιδευτικών εγκαταστάσεων όταν είναι σταθμευμένα·
- ι) οχήματα που χρησιμοποιούνται για τη συλλογή γάλακτος από αγροκτήματα και/ή για την επιστροφή στα αγροκτήματα των δοχείων γάλακτος ή των γαλακτοκομικών προϊόντων που προορίζονται για τη διατροφή των ζώων·
- ια) ειδικά οχήματα μεταφοράς χρημάτων ή/και τιμαλφών·
- ιβ) οχήματα που χρησιμοποιούνται για τη μεταφορά ζωικών αποβλήτων ή σφαγίων που δεν προορίζονται για ανθρώπινη κατανάλωση·

- ιγ) οχήματα που χρησιμοποιούνται αποκλειστικά σε οδούς εντός εγκαταστάσεων κεντρικών σταθμών, όπως είναι οι λιμένες, οι λιμένες για συνδυασμένες μεταφορές και οι σιδηροδρομικοί σταθμοί·
  - ιδ) οχήματα που χρησιμοποιούνται για τη μεταφορά ζώντων ζώων από αγροκτήματα σε τοπικές αγορές και αντιστρόφως ή από αγορές προς τοπικά σφαγεία σε ακτίνα έως 100 χιλιομέτρων·
  - ιε) οχήματα ή συνδυασμοί οχημάτων που μεταφέρουν μηχανήματα δομικών κατασκευών για κατασκευαστική επιχείρηση εντός ακτίνας 100 km από τη βάση της επιχείρησης, εφόσον η οδήγηση των οχημάτων δεν είναι η κύρια δραστηριότητα του οδηγού· και
  - ιστ) οχήματα που χρησιμοποιούνται για την παράδοση έτοιμου σκυροδέματος.
4. Υπό την προϋπόθεση ότι δεν τίθενται σε κίνδυνο οι συνθήκες εργασίας για τους οδηγούς και η οδική ασφάλεια και ότι τηρούνται τα όρια που ορίζονται στο μέρος Β τμήμα 3 άρθρο 3, ένα Μέρος, και στην περίπτωση της Ένωσης, ένα κράτος μέλος, δύναται να χορηγεί προσωρινές εξαιρέσεις από τα άρθρα 4, 5 και 6 του παρόντος τμήματος στις μεταφορές που εκτελούνται σε εξαιρετικές περιπτώσεις σύμφωνα με τη διαδικασία που εφαρμόζεται στο εν λόγω Μέρος.

Οι προσωρινές εξαιρέσεις δικαιολογούνται δεόντως και κοινοποιούνται αμέσως στο έτερο Μέρος. Η ειδική επιτροπή οδικών μεταφορών καθορίζει τους τρόπους της εν λόγω ειδοποίησης. Κάθε μέρος δημοσιεύει αμέσως τις εν λόγω πληροφορίες σε δημόσιο ιστότοπο και διασφαλίζει ότι στο πλαίσιο των δραστηριοτήτων του επιβολής του νόμου λαμβάνεται υπόψη μια εξαίρεση που έχει χορηγηθεί από το έτερο Μέρος.

## ΤΜΗΜΑ 3

## ΧΡΟΝΟΣ ΕΡΓΑΣΙΑΣ ΜΕΤΑΚΙΝΟΥΜΕΝΩΝ ΕΡΓΑΖΟΜΕΝΩΝ

## ΑΡΘΡΟ 1

## Πεδίο εφαρμογής

1. Το παρόν τμήμα εφαρμόζεται σε μετακινούμενους εργαζομένους που απασχολούνται από οδικούς εμπορευματικούς μεταφορείς των Μερών, οι οποίοι εκτελούν διαδρομές που αναφέρονται στο άρθρο 462 της παρούσας συμφωνίας.

Το παρόν τμήμα εφαρμόζεται επίσης στους αυτοαπασχολούμενους οδηγούς.

2. Καθόσον το παρόν τμήμα περιλαμβάνει πιο συγκεκριμένες διατάξεις σχετικά με τους μετακινούμενους εργαζόμενους που εκτελούν οδικές μεταφορές, υπερισχύει των σχετικών διατάξεων του άρθρου 387 της παρούσας συμφωνίας.
3. Το παρόν τμήμα συμπληρώνει τις διατάξεις του μέρους Β τμήμα 2 το οποίο υπερισχύει των διατάξεων του παρόντος τμήματος.
4. Ένα Μέρος δύναται να μην εφαρμόζει το παρόν τμήμα στους μετακινούμενους εργαζομένους και τους αυτοαπασχολούμενους οδηγούς που δεν εκτελούν περισσότερες από δύο διαδρομές μετ' επιστροφής σύμφωνα με το άρθρο 462 της παρούσας συμφωνίας εντός ενός ημερολογιακού μήνα.
5. Σε περίπτωση που ένα Μέρος δεν εφαρμόζει το παρόν τμήμα βάσει της παραγράφου 4, το εν λόγω Μέρος ενημερώνει το έτερο Μέρος.

## ΑΡΘΡΟ 2

## Ορισμοί

Για τους σκοπούς του παρόντος τμήματος, εφαρμόζονται οι ακόλουθοι ορισμοί:

## 1) «χρόνος εργασίας»:

α) στην περίπτωση των μετακινούμενων εργαζομένων: κάθε περίοδος από την έναρξη έως τη λήξη της εργασίας, εντός της οποίας ο μετακινούμενος εργαζόμενος βρίσκεται στη θέση εργασίας του/της, στη διάθεση του εργοδότη και ασκεί τα καθήκοντα ή τις δραστηριότητές του/της, ήτοι:

– ο χρόνος που αφιερώνεται σε κάθε δραστηριότητα οδικής μεταφοράς, ιδιαίτερα δε στις ακόλουθες:

i) οδήγηση·

ii) φόρτωση και εκφόρτωση·

iii) συνδρομή των επιβατών κατά την επιβίβαση και αποβίβασή τους από τα οχήματα·

iv) καθαρισμό και τεχνική συντήρηση των οχημάτων· και

v) όλες τις άλλες εργασίες που αποσκοπούν στην ασφάλεια του οχήματος και του φορτίου του ή στην εκπλήρωση των νόμιμων ή κανονιστικών υποχρεώσεων που συνδέονται άμεσα με τη διεξαγόμενη μεταφορά, συμπεριλαμβανομένου του ελέγχου της φόρτωσης και εκφόρτωσης, των διοικητικών διατυπώσεων με την αστυνομία, τα τελωνεία, τις υπηρεσίες μετανάστευσης κ.λπ.,



- οι περίοδοι κατά τις οποίες ο/η οδηγός δεν μπορεί να διαθέσει ελεύθερα τον χρόνο του/της και οφείλει να ευρίσκεται στη θέση εργασίας του/της, έτοιμος να αναλάβει τη συνήθη εργασία του, εκτελώντας ορισμένα καθήκοντα που συνδέονται με την υπηρεσία, ιδίως κατά τις περιόδους αναμονής φόρτωσης ή εκφόρτωσης, όταν δεν μπορεί να εκτιμηθεί εκ των προτέρων η προβλεπόμενη διάρκεια τους, δηλαδή είτε πριν από την αναχώρηση ή ακριβώς πριν από την πραγματική έναρξη της εν λόγω περιόδου, είτε σύμφωνα με τους γενικούς όρους που έχουν αποτελέσει αντικείμενο διαπραγμάτευσης με τους κοινωνικούς εταίρους και/ή οι οποίοι ορίζονται στη νομοθεσία των Μερών
- β) στην περίπτωση των αυτοαπασχολούμενων οδηγών, ο ίδιος ορισμός εφαρμόζεται για το χρόνο από την έναρξη έως τη λήξη της εργασίας, κατά τη διάρκεια της οποίας ο/η αυτοαπασχολούμενος/η οδηγός βρίσκεται στον τόπο εργασίας του/της, στη διάθεση του πελάτη και ασκεί τα καθήκοντά του ή δραστηριότητες διαφορετικές από τις γενικές διοικητικές εργασίες που δεν είναι άμεσα συνδεδεμένες με τη συγκεκριμένη εκτέλεση της μεταφοράς.

Εξαιρούνται από τον χρόνο εργασίας τα διαλείμματα κατά το άρθρο 4, ο χρόνος ανάπαυσης κατά το άρθρο 5, καθώς και οι περίοδοι υποχρέωσης διαθεσιμότητας κατά το σημείο (2) του παρόντος άρθρου, με την επιφύλαξη της νομοθεσίας των Μερών ή συμφωνιών μεταξύ των κοινωνικών εταίρων, που προβλέπουν αντιστάθμιση ή περιορισμό των περιόδων αυτών

2) «περίοδοι υποχρέωσης διαθεσιμότητας»:

- οι περίοδοι πέραν των διαλειμμάτων και του χρόνου ανάπαυσης, κατά τις οποίες ο μετακινούμενος εργαζόμενος δεν οφείλει μεν να παραμένει στη θέση εργασίας του/της, πρέπει όμως να είναι διαθέσιμος για να αποκρίνεται σε ενδεχόμενες κλήσεις για ανάληψη ή συνέχιση της οδήγησης ή για εκτέλεση άλλων εργασιών. Ειδικότερα, οι εν λόγω «περίοδοι υποχρέωσης διαθεσιμότητας» περιλαμβάνουν τις περιόδους κατά τις οποίες ο μετακινούμενος εργαζόμενος συνοδεύει όχημα μεταφερόμενο με πορθμείο ή με σιδηρόδρομο, καθώς και τις περιόδους αναμονής στα σύνορα και αυτές που οφείλονται σε απαγορεύσεις της κυκλοφορίας.

- Οι περίοδοι αυτές και η προβλεπόμενη διάρκειά τους πρέπει να γνωστοποιούνται εκ των προτέρων στον μετακινούμενο εργαζόμενο, είτε πριν από την αναχώρηση ή ακριβώς πριν από την πραγματική έναρξη της εν λόγω περιόδου είτε σύμφωνα με τους γενικούς όρους που έχουν συμφωνηθεί μεταξύ των κοινωνικών εταίρων και/ή βάσει της νομοθεσίας των Μερών,
  - για τους μετακινούμενους εργαζομένους οι οποίοι οδηγούν εκ περιτροπής, ο χρόνος κατά τον οποίο ο εργαζόμενος βρίσκεται στη θέση του συνοδηγού ή σε κουκέτα, ενώ το όχημα ευρίσκεται εν κινήσει·
- 3) «θέση εργασίας»:
- ο τόπος όπου βρίσκεται η βασική εγκατάσταση του οδικού εμπορευματικού μεταφορέα στην οποία εκτελεί καθήκοντα ο εκτελών κινητές δραστηριότητες οδικών μεταφορών, καθώς και οι διάφορες δευτερεύουσες εγκαταστάσεις του μεταφορέα, είτε αυτές συμπίπτουν είτε όχι με την έδρα του ή τις βασικές του εγκαταστάσεις,
  - το όχημα το οποίο χρησιμοποιεί ο εκτελών κινητές δραστηριότητες οδικών μεταφορών όταν εκτελεί καθήκοντα, και
  - κάθε άλλος χώρος όπου εκτελούνται οι δραστηριότητες που συνδέονται με τη διενέργεια της μεταφοράς·
- 4) «μετακινούμενος εργαζόμενος»: για τους σκοπούς του παρόντος τμήματος, κάθε εργαζόμενος, ο οποίος ανήκει στο μετακινούμενο προσωπικό, συμπεριλαμβανομένων των ασκουμένων και των μαθητευομένων, και ο οποίος είναι στην υπηρεσία μιας επιχείρησης που εκτελεί οδικές μεταφορές επιβατών ή εμπορευμάτων στο έδαφος του έτερου Μέρους·

- 5) «αυτοαπασχολούμενος οδηγός»: κάθε πρόσωπο του οποίου η κύρια επαγγελματική δραστηριότητα συνίσταται στην οδική μεταφορά επιβατών ή εμπορευμάτων, για λογαριασμό τρίτου, και το οποίο έχει την ελευθερία να εργάζεται αυτόνομα και δεν συνδέεται με εργοδότη με σύμβαση εργασίας ή με οποιαδήποτε άλλη μορφή ιεραρχικής εργασιακής σχέσης και είναι ελεύθερο να οργανώνει τις σχετικές δραστηριότητες, του οποίου το εισόδημα εξαρτάται άμεσα από τα πραγματοποιούμενα κέρδη και έχει την ελευθερία, ατομικά ή μέσω συνεργασίας με άλλους αυτοαπασχολούμενους οδηγούς, να έχει εμπορικές σχέσεις με διάφορους πελάτες.

Για τους σκοπούς του παρόντος τμήματος, οι οδηγοί που δεν ανταποκρίνονται στα εν λόγω κριτήρια υπόκεινται στις ίδιες υποχρεώσεις και απολαύουν των ιδίων δικαιωμάτων με εκείνα που προβλέπονται για τους μετακινούμενους εργαζομένους από το παρόν τμήμα·

- 6) «εκτελών κινητές δραστηριότητες οδικών μεταφορών»: κάθε μετακινούμενος εργαζόμενος ή αυτοαπασχολούμενος οδηγός που εκτελεί τέτοιες δραστηριότητες·
- 7) «εβδομάδα»: η χρονική περίοδος από τη Δευτέρα, ώρα 00.00 έως την Κυριακή, ώρα 24:00·
- 8) «νυκτερινή περίοδος»: κάθε περίοδος τουλάχιστον τεσσάρων ωρών, όπως ορίζεται από την εθνική νομοθεσία, μεταξύ ώρας 00.00 και 07.00· και
- 9) «νυκτερινή εργασία»: κάθε εργασία που εκτελείται κατά τη νυκτερινή περίοδο.

## ΑΡΘΡΟ 3

## Μέγιστος εβδομαδιαίος χρόνος εργασίας

1. Κάθε Μέρος λαμβάνει τα αναγκαία μέτρα ώστε να διασφαλίζεται ότι ο μέσος εβδομαδιαίος χρόνος εργασίας δεν υπερβαίνει τις 48 ώρες. Ο μέγιστος εβδομαδιαίος χρόνος εργασίας μπορεί να αυξηθεί σε 60 ώρες, εφόσον δεν σημειώνεται, εντός τετραμήνου, υπέρβαση του μέσου όρου των 48 ωρών την εβδομάδα.
2. Κάθε Μέρος λαμβάνει τα αναγκαία μέτρα ώστε να διασφαλίζεται ότι ο χρόνος εργασίας για λογαριασμό διαφόρων εργοδοτών συνιστά το σύνολο των ωρών εργασίας. Ο εργοδότης ζητεί γραπτώς από τον μετακινούμενο εργαζόμενο λογαριασμό του χρόνου εργασίας που εκτελεί για άλλο εργοδότη. Ο μετακινούμενος εργαζόμενος παρέχει τις πληροφορίες αυτές γραπτώς.

## ΑΡΘΡΟ 4

## Διαλείμματα

Κάθε Μέρος λαμβάνει τα απαραίτητα μέτρα προκειμένου να διασφαλίζει ότι, με την επιφύλαξη των διατάξεων του μέρους Β τμήμα 2 του παρόντος παραρτήματος, τα άτομα που εκτελούν κινητές δραστηριότητες οδικών μεταφορών δεν εργάζονται πάνω από έξι διαδοχικές ώρες χωρίς διάλειμμα. Ο χρόνος εργασίας διακόπτεται από διάλειμμα τουλάχιστον 30 λεπτών, εάν το σύνολο των ωρών εργασίας κυμαίνεται μεταξύ έξι και εννέα ωρών, και τουλάχιστον 45 λεπτών, εάν το σύνολο των ωρών εργασίας υπερβαίνει τις εννέα ώρες.

Τα διαλείμματα μπορούν να υποδιαιρούνται σε περιόδους διάρκειας η καθεμία τουλάχιστον 15 λεπτών.

## ΑΡΘΡΟ 5

## Περίοδοι ανάπαυσης

Για τους σκοπούς του παρόντος τμήματος, οι μαθητευόμενοι και ασκούμενοι που βρίσκονται στην υπηρεσία μιας επιχείρησης η οποία εκτελεί οδικές μεταφορές επιβατών ή εμπορευμάτων στο έδαφος του έτερου Μέρους, υπόκεινται —όσον αφορά την περίοδο ανάπαυσης— στις ίδιες διατάξεις με εκείνες στις οποίες υπόκεινται και οι άλλοι μετακινούμενοι εργαζόμενοι, δυνάμει του μέρους Β τμήμα 2 του παρόντος παραρτήματος.

## ΑΡΘΡΟ 6

## Νυκτερινή εργασία

Κάθε Μέρος λαμβάνει τα αναγκαία μέτρα ώστε:

- α) εάν εκτελείται νυκτερινή εργασία, ο καθημερινός χρόνος εργασίας δεν υπερβαίνει τις δέκα ώρες ανά 24ωρο· και
- β) για τη νυκτερινή εργασία χορηγείται αποζημίωση σύμφωνα με τις εθνικές νομοθετικές διατάξεις, τις συλλογικές συμβάσεις, τις συμφωνίες μεταξύ κοινωνικών εταίρων ή/και την εθνική πρακτική, και εφόσον η αποζημίωση αυτή, ως εκ της φύσεώς της, δεν θέτει σε κίνδυνο την οδική ασφάλεια.

## ΑΡΘΡΟ 7

## Παρεκκλίσεις

1. Παρεκκλίσεις από τα άρθρα 3 και 6 μπορούν να εγκρίνονται, για αντικειμενικούς ή τεχνικούς λόγους ή λόγους σχετικούς με την οργάνωση της εργασίας, μέσω συλλογικών συμβάσεων, συμφωνιών μεταξύ των κοινωνικών εταίρων ή, εφόσον αυτό δεν είναι δυνατόν, μέσω νομοθετικών, κανονιστικών ή διοικητικών διατάξεων, υπό την προϋπόθεση ότι έχει πραγματοποιηθεί διαβούλευση με τους εκπροσώπους των ενδιαφερομένων κοινωνικών εταίρων και έχουν καταβληθεί προσπάθειες που ενθαρρύνουν όλες τις σχετικές μορφές κοινωνικού διαλόγου.
2. Η ευχέρεια παρέκκλισης από το άρθρο 3 δεν μπορεί να καταλήγει στον καθορισμό περιόδου αναφοράς άνω των έξι μηνών, για τον υπολογισμό του μέγιστου μέσου εβδομαδιαίου χρόνου εργασίας των 48 ωρών.
3. Η ειδική επιτροπή οδικών μεταφορών ενημερώνεται για τις παρεκκλίσεις που εφαρμόζονται από ένα Μέρος σύμφωνα με την παράγραφο 1.

## ΑΡΘΡΟ 8

## Πληροφόρηση και τήρηση αρχείου

Κάθε Μέρος διασφαλίζει ότι:

- α) οι μετακινούμενοι εργαζόμενοι ενημερώνονται για τις σχετικές εθνικές διατάξεις, τον εσωτερικό κανονισμό του οδικού εμπορευματικού μεταφορέα και τις συμφωνίες μεταξύ των κοινωνικών εταίρων, και ιδίως τις συλλογικές συμβάσεις και τυχόν επιχειρησιακές συμφωνίες, που συνάπτονται βάσει του παρόντος τμήματος· και
- β) καταγράφεται ο χρόνος εργασίας των εκτελούντων κινητές δραστηριότητες οδικών μεταφορών. Τα αρχεία φυλάσσονται τουλάχιστον επί δύο έτη μετά τη λήξη της καλυπτόμενης περιόδου. Οι εργοδότες είναι υπεύθυνοι για την καταγραφή του χρόνου εργασίας των μετακινούμενων εργαζομένων. Κατόπιν αιτήσεως, ο εργοδότης παρέχει στους μετακινούμενους εργαζομένους αντίγραφο του αρχείου όπου έχουν καταγραφεί οι ώρες εργασίας.

## ΑΡΘΡΟ 9

## Ευνοϊκότερες εθνικές διατάξεις

Το παρόν τμήμα δεν θίγει το δικαίωμα έκαστου Μέρους να εφαρμόζει ή να θεσπίζει ευνοϊκότερες νομοθετικές, κανονιστικές ή διοικητικές διατάξεις για την προστασία της της υγείας και της ασφάλειας των εκτελούντων κινητές δραστηριότητες οδικών μεταφορών, ή το δικαίωμα του να διευκολύνει ή να επιτρέπει την εφαρμογή συλλογικών συμβάσεων ή άλλων συμφωνιών μεταξύ των κοινωνικών εταίρων, ευνοϊκότερων για την προστασία της υγείας και της ασφάλειας των μετακινούμενων εργαζομένων. Οι εν λόγω διατάξεις πρέπει να εφαρμόζονται κατά τρόπο που δεν συνεπάγεται διακρίσεις.

## ΤΜΗΜΑ 4

## ΧΡΗΣΗ ΤΑΧΟΓΡΑΦΩΝ ΑΠΟ ΟΔΗΓΟΥΣ

## ΑΡΘΡΟ 1

## Αντικείμενο και αρχές

Το παρόν τμήμα ορίζει τις απαιτήσεις για τους οδηγούς που εμπίπτουν στο πεδίο εφαρμογής του μέρους Β τμήμα 2 όσον αφορά τη χρήση των ταχογράφων που αναφέρονται στο άρθρο 465 παράγραφος 1 στοιχείο β) της παρούσας συμφωνίας.

## ΑΡΘΡΟ 2

## Ορισμοί

1. Για τους σκοπούς του παρόντος τμήματος, εφαρμόζονται οι ορισμοί που προβλέπονται στο μέρος Β τμήμα 2 άρθρο 2.
2. Επιπρόσθετα των ορισμών που αναφέρονται στην παράγραφο 1, για τους σκοπούς του παρόντος τμήματος, ισχύουν οι ακόλουθοι ορισμοί:



- α) «ταχογράφος» ή «συσκευή ελέγχου»: ο εξοπλισμός που προορίζεται για εγκατάσταση σε οχήματα οδικών μεταφορών για αυτόματα ή ημιαυτόματα απεικόνιση, καταγραφή, εκτύπωση, αποθήκευση και έκδοση στοιχείων που αφορούν την κίνηση, περιλαμβανομένης της ταχύτητας, των εν λόγω οχημάτων και στοιχείων για ορισμένες περιόδους δραστηριότητας των οδηγών τους·
- β) «φύλλο καταγραφής»: το φύλλο που προορίζεται για την αναφορά και τη διατήρηση καταγραφόμενων δεδομένων, το οποίο τοποθετείται σε αναλογικό ταχογράφο και επί του οποίου οι μηχανισμοί εγγραφής του αναλογικού ταχογράφου καταγράφουν συνεχόμενα τις πληροφορίες που πρέπει να καταγράφονται·
- γ) «κάρτα ταχογράφου»: η ευφυής κάρτα που προορίζεται να χρησιμοποιείται μαζί με τον ταχογράφο, η οποία επιτρέπει την ταυτοποίηση από τον ταχογράφο του ρόλου του κατόχου της και την τηλεφόρτωση και αποθήκευση δεδομένων·
- δ) «κάρτα οδηγού»: η κάρτα ταχογράφου που εκδίδουν οι αρχές Μέρους σε συγκεκριμένο οδηγό, η οποία ταυτοποιεί τον οδηγό και επιτρέπει την αποθήκευση δεδομένων της δραστηριότητας του οδηγού·
- ε) «αναλογικός ταχογράφος»: ο ταχογράφος που συμμορφώνεται με τις προδιαγραφές στο παράρτημα I του κανονισμού (ΕΕ) αριθ. 165/2014 του Ευρωπαϊκού Κοινοβουλίου και του Συμβουλίου<sup>1</sup>, όπως προσαρμόστηκε από το προσάρτημα 31-B-4-1·

---

<sup>1</sup> Κανονισμός (ΕΕ) αριθ. 165/2014 του Ευρωπαϊκού Κοινοβουλίου και του Συμβουλίου, της 4ης Φεβρουαρίου 2014, για τους ταχογράφους στον τομέα των οδικών μεταφορών, ο οποίος καταργεί τον κανονισμό (ΕΟΚ) αριθ. 3821/85 του Συμβουλίου σχετικά με τη συσκευή ελέγχου στον τομέα των οδικών μεταφορών και τροποποιεί τον κανονισμό (ΕΚ) αριθ. 561/2006 του Ευρωπαϊκού Κοινοβουλίου και του Συμβουλίου για την εναρμόνιση ορισμένων κοινωνικών διατάξεων στον τομέα των οδικών μεταφορών (ΕΕ ΕΕ L 60 της 28.2.2014, σ. 1).

- στ) «μηφιακός ταχογράφος»: ο ταχογράφος που συμμορφώνεται με ένα από τα ακόλουθα σύνολα προδιαγραφών, όπως προσαρμόστηκαν από το προσάρτημα 31-B-4-2:
- παράρτημα IB του κανονισμού (ΕΟΚ) αριθ. 3821/85 που εφαρμόζεται έως τις 30 Σεπτεμβρίου 2011·
  - παράρτημα IB του κανονισμού (ΕΟΚ) αριθ. 3821/85 που εφαρμόζεται από την 1η Οκτωβρίου 2011· ή
  - παράρτημα IB του κανονισμού (ΕΟΚ) αριθ. 3821/85 που εφαρμόζεται από την 1η Οκτωβρίου 2012·
- ζ) «ευφυής ταχογράφος 1»: ο ταχογράφος που συμμορφώνεται με το παράρτημα ΙΓ του εκτελεστικού κανονισμού (ΕΕ) 2016/799<sup>1</sup> της Επιτροπής που εφαρμόζεται από τις 15 Ιουνίου 2019, όπως προσαρμόστηκε από το προσάρτημα 31-B-4-3·
- η) «ευφυής ταχογράφος 2»: ο ταχογράφος που πληροί τις ακόλουθες απαιτήσεις:
- αυτόματη καταγραφή της διέλευσης των συνόρων,
  - καταγραφή δραστηριοτήτων φόρτωσης και εκφόρτωσης,
  - καταγραφή αν το όχημα χρησιμοποιείται για μεταφορά εμπορευμάτων ή επιβατών, και

---

<sup>1</sup> Εκτελεστικός κανονισμός (ΕΕ) 2016/799 της Επιτροπής, της 18ης Μαρτίου 2016, σχετικά με την εφαρμογή του κανονισμού (ΕΕ) αριθ. 165/2014 του Ευρωπαϊκού Κοινοβουλίου και του Συμβουλίου, ο οποίος καθορίζει τις απαιτήσεις κατασκευής, δοκιμής, εγκατάστασης, λειτουργίας και επισκευής ταχογράφων και των δομικών στοιχείων τους (ΕΕ L 139 της 26.5.2016, σ. 1).

- και τις απαιτήσεις που ορίζονται στις εκτελεστικές πράξεις που αναφέρονται στην πρώτη παράγραφο του άρθρου 11 του κανονισμού (ΕΕ) αριθ. 165/2014 του Ευρωπαϊκού Κοινοβουλίου και του Συμβουλίου<sup>1</sup>, όπως προσαρμόστηκε από απόφαση της ειδικής επιτροπής οδικών μεταφορών·
- ι) «αστοχία»: η μη φυσιολογική λειτουργία η οποία ανιχνεύθηκε από τον ψηφιακό ταχογράφο και η οποία μπορεί να προκλήθηκε από απόπειρα εξαπάτησης·
- ι) «άκυρη κάρτα»: κάρτα που διαπιστώθηκε ελαττωματική ή της οποίας η αρχική επαλήθευση ταυτότητας απορρίφθηκε ή της οποίας δεν έχει ακόμη επέλθει η ημερομηνία έναρξης ισχύος ή της οποίας έχει παρέλθει η ημερομηνία λήξης.

### ΑΡΘΡΟ 3

#### Χρήση κάρτας οδηγού

1. Η κάρτα οδηγού είναι προσωπική.
2. Ένας οδηγός επιτρέπεται να είναι κάτοχος μιας μόνο έγκυρης κάρτας οδηγού και εξουσιοδοτείται να χρησιμοποιεί μόνο την προσωπική του/της κάρτα οδηγού. Ο οδηγός δεν πρέπει να χρησιμοποιεί κάρτα οδηγού που είναι ελαττωματική ή της οποίας η ισχύς έχει λήξει.

---

<sup>1</sup> Κανονισμός (ΕΕ) αριθ. 165/2014 του Ευρωπαϊκού Κοινοβουλίου και του Συμβουλίου, της 4ης Φεβρουαρίου 2014, για τους ταχογράφους στον τομέα των οδικών μεταφορών, ο οποίος καταργεί τον κανονισμό (ΕΟΚ) αριθ. 3821/85 του Συμβουλίου σχετικά με τη συσκευή ελέγχου στον τομέα των οδικών μεταφορών και τροποποιεί τον κανονισμό (ΕΚ) αριθ. 561/2006 του Ευρωπαϊκού Κοινοβουλίου και του Συμβουλίου για την εναρμόνιση ορισμένων κοινωνικών διατάξεων στον τομέα των οδικών μεταφορών (ΕΕ L 60 της 28.2.2014, σ. 1).

## ΑΡΘΡΟ 4

## Έκδοση κάρτας οδηγού

1. Ζητείται κάρτα οδηγού από την αρμόδια αρχή του Μέρους όπου ο οδηγός έχει τον συνήθη τόπο κατοικίας του/της.
2. Για τους σκοπούς του παρόντος άρθρου, ως «συνήθης τόπος κατοικίας» νοείται ο τόπος όπου διαμένει συνήθως το πρόσωπο, δηλαδή τουλάχιστον 185 ημέρες ανά ημερολογιακό έτος, λόγω προσωπικών και επαγγελματικών δεσμών ή, στην περίπτωση προσώπου χωρίς επαγγελματικούς δεσμούς, λόγω προσωπικών δεσμών από τους οποίους προκύπτουν στενοί δεσμοί μεταξύ του εν λόγω προσώπου και του τόπου όπου κατοικεί.

Ωστόσο, ο συνήθης τόπος κατοικίας προσώπου του οποίου οι επαγγελματικοί δεσμοί βρίσκονται σε τόπο άλλον από τον τόπο των προσωπικών του δεσμών και ο οποίος για τον λόγο αυτό υποχρεώνεται να διαμένει διαδοχικά σε διάφορους τόπους ευρισκόμενους στα δύο Μέρη θεωρείται ότι είναι ο τόπος των προσωπικών του δεσμών, με την προϋπόθεση ότι το πρόσωπο αυτό επιστρέφει εκεί τακτικά. Αυτός ο τελευταίος όρος δεν χρειάζεται να πληρούται εάν ο οδηγός διαμένει σε ένα από τα Μέρη για αποστολή καθορισμένης διάρκειας.

3. Οι οδηγοί αποδεικνύουν με κάθε κατάλληλο τρόπο τον συνήθη τόπο κατοικίας τους, ιδίως με το δελτίο ταυτότητάς τους ή με οποιοδήποτε άλλο έγκυρο έγγραφο.

## ΑΡΘΡΟ 5

## Ανανέωση κάρτας οδηγού

Εφόσον ένας οδηγός επιθυμεί την ανανέωση της κάρτας οδηγού του/της, υποβάλλει αίτηση στις αρμόδιες αρχές του Μέρους όπου έχει τον συνήθη τόπο κατοικίας του/της το αργότερο 15 εργάσιμες ημέρες πριν από την ημερομηνία λήξης της κάρτας.

## ΑΡΘΡΟ 6

## Χρήση κάρτας οδηγού και φύλλα καταγραφής

1. Οι οδηγοί χρησιμοποιούν φύλλα καταγραφής ή κάρτες οδηγού σε κάθε μέρα οδήγησης, αρχίζοντας από τη στιγμή που παραλαμβάνουν το όχημα. Το φύλλο καταγραφής ή η κάρτα οδηγού δεν αφαιρούνται πριν από το πέρας της ημερήσιας περιόδου εργασίας, εκτός αν η αφαίρεσή τους επιτρέπεται με άλλο τρόπο ή απαιτείται προκειμένου να εισαχθεί το σύμβολο της χώρας μετά από διέλευση συνόρων. Τα φύλλα καταγραφής ή οι κάρτες οδηγού δεν επιτρέπεται να χρησιμοποιούνται για να καλύπτουν περίοδο μεγαλύτερη από εκείνη για την οποία έχουν προβλεφθεί.
2. Οι οδηγοί προστατεύουν κατάλληλα τα φύλλα καταγραφής ή τις κάρτες οδηγού και δεν χρησιμοποιούν ακάθαρτα ή φθαρμένα φύλλα καταγραφής ή κάρτες οδηγού. Ο οδηγός διασφαλίζει ότι, λαμβάνοντας υπόψη τη διάρκεια της υπηρεσίας, η εκτύπωση των δεδομένων από τον ταχογράφο, κατόπιν αιτήματος του ελεγκτή, μπορεί να πραγματοποιηθεί ορθά σε περίπτωση ελέγχου.





3. Εάν, λόγω απομάκρυνσής του από το όχημα, ο οδηγός δεν μπορεί να χρησιμοποιήσει τον ταχογράφο με τον οποίο είναι εξοπλισμένο το όχημα, οι χρονικές περίοδοι της παραγράφου 5 στοιχείο β) σημεία ii), iii) και iv):
- α) εάν το όχημα είναι εξοπλισμένο με αναλογικό ταχογράφο, καταχωρούνται στο φύλλο καταγραφής, είτε χειρόγραφα είτε με αυτόματη καταγραφή ή άλλως και κατά τρόπο ευανάγνωστο χωρίς να μουτζουρωθεί το φύλλο καταγραφής· ή
  - β) εάν το όχημα είναι εξοπλισμένο με ψηφιακό, ευφυή ταχογράφο 1 ή ευφυή ταχογράφο 2, καταχωρούνται στην κάρτα οδηγού με τη χρήση της δυνατότητας χειρόγραφης καταγραφής που διαθέτει ο ταχογράφος.

Έκαστο Μέρος δεν επιβάλλει στους οδηγούς την υποχρέωση επίδειξης εντύπων που πιστοποιούν τις δραστηριότητές τους ενόσω είναι μακριά από το όχημα.

4. Σε περίπτωση που υπάρχουν περισσότεροι του ενός οδηγοί σε όχημα εξοπλισμένο με ψηφιακό, ευφυή ταχογράφο 1 ή ευφυή ταχογράφο 2, κάθε οδηγός διασφαλίζει ότι η κάρτα οδηγού που διαθέτει εισάγεται στη σωστή σχισμή του ταχογράφου.

Σε περίπτωση που υπάρχουν περισσότεροι του ενός οδηγοί σε όχημα εξοπλισμένο με αναλογικό ταχογράφο, οι οδηγοί κάνουν τις απαραίτητες αλλαγές στα φύλλα καταγραφής, ώστε οι σχετικές πληροφορίες να καταγράφονται στο φύλλο καταγραφής του οδηγού που οδηγεί πράγματι τη στιγμή εκείνη.

## 5. Οι οδηγοί:

- α) εξασφαλίζουν ότι ο χρόνος που καταγράφεται στο φύλλο καταγραφής αντιστοιχεί στην επίσημη ώρα της χώρας εκδόσεως της άδειας κυκλοφορίας του οχήματος·
- β) χειρίζονται τους μηχανισμούς μεταγωγής της συσκευής έτσι ώστε οι κάτωθι χρονικές περίοδοι να καταγράφονται χωριστά και ευκρινώς:
- i) με το  σύμβολο: ο χρόνος οδήγησης·
- ii) με  το σύμβολο: «άλλη εργασία», που υπονοεί κάθε άλλη δραστηριότητα εκτός της οδήγησης, όπως ορίζει το άρθρο 2 στοιχείο α) του μέρους B τμήμα 3 του παρόντος παραρτήματος, καθώς και κάθε εργασία για τον ίδιο ή άλλο εργοδότη εντός ή εκτός του τομέα των μεταφορών·
- iii) με  το σύμβολο: «διαθεσιμότητα», όπως ορίζεται στο άρθρο 2 στοιχείο β) του μέρους B τμήμα 3·
- iv) με  το σύμβολο: διάλειμμα, ανάπαυση, ετήσια άδεια ή αναρρωτική άδεια· και
- v) με το σύμβολο για  «πορθμείο/σιδηρόδρομος»: Επιπλέον του συμβόλου: η περίοδος ανάπαυσης επί του πορθμείου ή σιδηροδρόμου, όπως απαιτείται από το άρθρο 6 παράγραφος 12 του μέρους B τμήμα 2.

6. Κάθε οδηγός οχήματος εξοπλισμένου με αναλογικό ταχογράφο εισάγει στο φύλλο καταγραφής του/της τις ακόλουθες πληροφορίες:
- α) κατά την έναρξη της χρησιμοποίησης του φύλλου καταγραφής - το ονοματεπώνυμο του οδηγού·
  - β) την ημερομηνία και τον τόπο έναρξης και λήξης της χρήσης του φύλλου καταγραφής·
  - γ) τον αριθμό κυκλοφορίας κάθε οχήματος στο οποίο αναλαμβάνει υπηρεσία ο οδηγός, τόσο κατά την έναρξη της πρώτης διαδρομής που καταγράφεται στο φύλλο καταγραφής και, στη συνέχεια, σε περίπτωση αλλαγής οχήματος, κατά τη διάρκεια της χρήσης του φύλλου καταγραφής·
  - δ) την ένδειξη του χιλιομετρητή:
    - i) κατά την έναρξη της πρώτης διαδρομής που καταγράφεται στο φύλλο καταγραφής·
    - ii) στο τέλος της τελευταίας διαδρομής που καταγράφεται στο φύλλο καταγραφής·
    - iii) σε περίπτωση αλλαγής οχήματος κατά τη διάρκεια εργάσιμης ημέρας, την ένδειξη στο πρώτο όχημα στο οποίο ο οδηγός ανέλαβε υπηρεσία και την ένδειξη στο επόμενο όχημα·
  - ε) την ώρα τυχόν αλλαγής οχήματος· και



στ) το σύμβολο της χώρας όπου αρχίζει και το σύμβολο της χώρας όπου περατώνεται η ημερήσια περίοδος εργασίας του. Ο οδηγός εισάγει επίσης το σύμβολο της χώρας στην οποία εισέρχεται αφού περάσει τα σύνορα ενός κράτους μέλους της ΕΕ και του Ηνωμένου Βασιλείου κατά την έναρξη της πρώτης στάθμευσής του στο εν λόγω κράτος μέλος ή στο Ηνωμένο Βασίλειο. Αυτή η πρώτη στάση πραγματοποιείται στο πλησιέστερο σημείο ακινητοποίησης στα σύνορα ή αμέσως μετά από αυτά. Όταν η διέλευση των συνόρων πραγματοποιείται με πορθμείο ή σιδηρόδρομο, ο οδηγός εισάγει το σύμβολο της χώρας στον λιμένα ή τον σταθμό άφιξης.

7. Ο οδηγός εισάγει στον ψηφιακό ταχογράφο το σύμβολο της χώρας όπου αρχίζει και το σύμβολο της χώρας όπου περατώνεται η ημερήσια περίοδος εργασίας του.

Από τις 2 Φεβρουαρίου 2022, ο οδηγός εισάγει επίσης το σύμβολο της χώρας στην οποία εισέρχεται αφού περάσει τα σύνορα ενός κράτους μέλους και του Ηνωμένου Βασιλείου κατά την έναρξη της πρώτης στάθμευσής του στο εν λόγω κράτος μέλος ή στο Ηνωμένο Βασίλειο. Αυτή η πρώτη στάση πραγματοποιείται στο πλησιέστερο σημείο ακινητοποίησης στα σύνορα ή αμέσως μετά από αυτά. Όταν η διέλευση των συνόρων πραγματοποιείται με πορθμείο ή σιδηρόδρομο, ο οδηγός εισάγει το σύμβολο της χώρας στον λιμένα ή τον σταθμό άφιξης.

Ένα κράτος μέλος ή το Ηνωμένο Βασίλειο επιτρέπεται να επιβάλλει στους οδηγούς οχημάτων που πραγματοποιούν μεταφορές εντός των εδαφών του να προσθέτουν στο σύμβολο της χώρας λεπτομερέστερους γεωγραφικούς προσδιορισμούς, με την προϋπόθεση ότι έκαστο Μέρος έχει κοινοποιήσει τους εν λόγω λεπτομερείς γεωγραφικούς προσδιορισμούς.

Δεν είναι απαραίτητο οι οδηγοί να εισάγουν τις πληροφορίες που αναφέρονται στην πρώτη πρόταση του πρώτου εδαφίου αν ο ταχογράφος καταγράφει αυτόματα τα δεδομένα της εν λόγω θέσης.

## ΑΡΘΡΟ 7

## Ορθή χρήση των ταχογράφων

1. Οι επιχειρήσεις μεταφορών και οι οδηγοί μεριμνούν για την ορθή λειτουργία και την κατάλληλη χρήση των ψηφιακών ταχογράφων και των καρτών οδηγού. Οι επιχειρήσεις μεταφορών και οι οδηγοί που χρησιμοποιούν αναλογικούς ταχογράφους μεριμνούν για την ορθή λειτουργία τους και την κατάλληλη χρήση των φύλλων καταγραφής.
2. Απαγορεύονται η παραποίηση, απόκρυψη, διαγραφή ή καταστροφή δεδομένων που έχουν καταγραφεί στο φύλλο καταγραφής ή έχουν αποθηκευθεί στον ταχογράφο ή στην κάρτα οδηγού, ή των εκτυπώσεων από τον ταχογράφο. Απαγορεύεται επίσης κάθε επέμβαση στον ταχογράφο, φύλλο καταγραφής ή κάρτα οδηγού που θα είχε ως συνέπεια την παραποίηση, διαγραφή ή καταστροφή δεδομένων και/ή εκτυπωμένων πληροφοριών. Στο όχημα δεν βρίσκεται καμία συσκευή που θα μπορούσε να χρησιμοποιηθεί για τέτοιες επεμβάσεις.

## ΑΡΘΡΟ 8

## Κάρτες οδηγού που κλάπηκαν, απωλέσθηκαν ή είναι ελαττωματικές

1. Οι εκδίδουσες αρχές των Μερών τηρούν αρχεία με τις χορηγηθείσες κάρτες οδηγού, που κλάπηκαν, απωλέσθηκαν ή είναι ελαττωματικές για διάστημα τουλάχιστον αντίστοιχο της διάρκειας ισχύος τους.
2. Εάν η κάρτα οδηγού φθαρεί ή παρουσιάζει ελάττωμα, ο οδηγός την επιστρέφει στην αρμόδια αρχή της χώρας του συνήθους τόπου κατοικίας του. Η κλοπή της κάρτας οδηγού δηλώνεται επίσημα στις αρμόδιες αρχές του κράτους μέλους όπου κλάπηκε η κάρτα.

3. Η απώλεια της κάρτας οδηγού δηλώνεται επίσημα στις αρμόδιες αρχές του Μέρους έκδοσης και στις αρχές του Μέρους του συνήθους τόπου κατοικίας, αν είναι διαφορετικό.
4. Σε περίπτωση φθοράς, δυσλειτουργίας ή απώλειας ή κλοπής της κάρτας οδηγού, ο οδηγός υποβάλλει αίτηση, εντός επτά ημερών για την αντικατάστασή της στις αρμόδιες αρχές του Μέρους του συνήθους τόπου κατοικίας του.
5. Υπό τις συνθήκες που ορίζονται στην παράγραφο 4, ο οδηγός επιτρέπεται να συνεχίσει να οδηγεί χωρίς κάρτα οδηγού για μέγιστη περίοδο 15 ημερών ή και για μεγαλύτερη χρονική περίοδο, εφόσον αυτό είναι απαραίτητο, προκειμένου να επιστρέψει το όχημα στη βάση του, με την προϋπόθεση ότι ο οδηγός μπορεί να αποδείξει ότι είναι αδύνατον να επιδείξει ή να χρησιμοποιήσει την κάρτα κατά το διάστημα αυτό.

## ΑΡΘΡΟ 9

### Φθαρμένες κάρτες οδηγού και φύλλα καταγραφής

1. Σε περίπτωση που φθαρεί φύλλο καταγραφής με καταγραφές ή κάρτα οδηγού, οι οδηγοί προσαρτούν το φθαρμένο φύλλο καταγραφής ή την κάρτα οδηγού σε τυχόν εφεδρικό φύλλο καταγραφής που χρησιμοποιείται για την αντικατάστασή του.
2. Εφόσον η κάρτα οδηγού έχει φθαρεί, δυσλειτουργεί, ή έχει απολεσθεί ή κλαπεί, ο οδηγός:
  - α) στην αρχή της διαδρομής του/της, εκτυπώνει τα στοιχεία του οχήματος που οδηγεί και καταγράφει στο εν λόγω τυπωμένο αντίγραφο:

- i) στοιχεία που καθιστούν δυνατή την ταυτοποίηση του οδηγού (ονοματεπώνυμο, αριθμό της κάρτας οδηγού ή της άδειας οδήγησης), συμπεριλαμβανομένης της υπογραφής του· και
  - ii) τις περιόδους που αναφέρονται στο άρθρο 6 παράγραφος 5 στοιχείο β) σημεία ii), iii) και iv)·
- β) στο τέλος της διαδρομής του, εκτυπώνει τις πληροφορίες για τις χρονικές περιόδους που καταγράφηκαν από τον ταχογράφο, καταγράφει τυχόν περιόδους εκτέλεσης άλλης εργασίας, διαθεσιμότητας και ανάπαυσης μετά την εκτύπωση της έναρξης της διαδρομής, εφόσον δεν έχουν καταγραφεί από τον ταχογράφο, και σημειώνει στο εν λόγω έγγραφο λεπτομέρειες που επιτρέπουν την ταυτοποίηση του οδηγού (ονοματεπώνυμο, αριθμό της κάρτας οδηγού ή της άδειας οδήγησης), συμπεριλαμβανομένης της υπογραφής του οδηγού.

#### ΑΡΘΡΟ 10

##### Αρχεία που πρέπει να φέρει ο οδηγός

1. Εφόσον ο οδηγός οδηγεί όχημα εξοπλισμένο με αναλογικό ταχογράφο, πρέπει να είναι σε θέση να επιδεικνύει, όποτε του ζητηθεί από εξουσιοδοτημένο ελεγκτή:
  - i) τα φύλλα καταγραφής για την τρέχουσα ημέρα, καθώς και τις προηγούμενες 28 ημέρες·
  - ii) την κάρτα οδηγού, αν διαθέτει· και
  - iii) κάθε χειρόγραφη καταγραφή και εκτυπωμένο αντίγραφο της τρέχουσας ημέρας και των προηγούμενων 28 ημερών.

2. Εφόσον ο οδηγός οδηγεί όχημα εξοπλισμένο με ψηφιακό, ευφυή ταχογράφο 1 ή ευφυή ταχογράφο 2, πρέπει να είναι σε θέση να επιδεικνύει, όποτε του ζητηθεί από εξουσιοδοτημένο ελεγκτή:
- i) την κάρτα οδηγού του·
  - ii) κάθε χειρόγραφο καταγραφή και εκτυπωμένο αντίγραφο της τρέχουσας ημέρας και των προηγούμενων 28 ημερών· και
  - iii) τα φύλλα καταγραφής που αντιστοιχούν στην ίδια χρονική περίοδο με αυτήν του σημείου ii), κατά τη διάρκεια της οποίας οδήγησε όχημα εξοπλισμένο με αναλογικό ταχογράφο.

Από την 31η Δεκεμβρίου 2024, η περίοδος των 28 ημερών που αναφέρεται στην παράγραφο 1 σημεία i) και iii) και στην παράγραφο 2 σημείο ii) αντικαθίσταται από την περίοδο των 56 ημερών.

3. Εξουσιοδοτημένος ελεγκτής μπορεί να ελέγχει τη συμμόρφωση προς το μέρος Β τμήμα 2 με ανάλυση των φύλλων καταγραφής, των εικονιζόμενων, εκτυπωμένων ή τηλεφορτωμένων δεδομένων που έχουν καταγραφεί από τον ταχογράφο ή από την κάρτα οδηγού ή, ελλείψει αυτών, οποιουδήποτε συνοδευτικού εγγράφου που δικαιολογεί τη μη τήρηση συμμόρφωσης προς διάταξη του εν λόγω τμήματος.

## ΑΡΘΡΟ 11

## Διαδικασίες για τους οδηγούς σε περίπτωση δυσλειτουργίας της συσκευής

Κατά τη διάρκεια της βλάβης ή της δυσλειτουργίας του ταχογράφου, ο οδηγός σημειώνει τα δεδομένα που επιτρέπουν την ταυτοποίησή του (ονοματεπώνυμο, αριθμό της κάρτας οδηγού ή της άδειας οδήγησης), και τα υπογράφει, όπως επίσης σημειώνει τις πληροφορίες για τις διάφορες χρονικές περιόδους που δεν καταγράφονται πλέον ή δεν εκτυπώνονται ορθά από τον ταχογράφο:

- α) στο φύλλο ή τα φύλλα καταγραφής· ή
- β) σε προσωρινό φύλλο που προσαρτάται στο φύλλο καταγραφής ή τηρείται μαζί με την κάρτα οδηγού.

## ΑΡΘΡΟ 12

## Μέτρα επιβολής

1. Έκαστο Μέρος θεσπίζει όλα τα κατάλληλα μέτρα προκειμένου να διασφαλιστεί η τήρηση των διατάξεων του μέρους Β τμήματα 2, 3 και 4, ιδίως με την εξασφάλιση —σε ετήσια βάση— επαρκούς επιπέδου καθ' οδόν ελέγχων και ελέγχων που διενεργούνται στις εγκαταστάσεις των επιχειρήσεων καλύπτοντας ένα ευρύ και αντιπροσωπευτικό δείγμα μετακινούμενων εργαζομένων, οδηγών, επιχειρήσεων και οχημάτων όλων των κατηγοριών μεταφορών που εμπίπτουν στο πεδίο εφαρμογής των διατάξεων των εν λόγω τμημάτων.

Οι αρμόδιες αρχές σε κάθε Μέρος διοργανώνουν ελέγχους ώστε:

- i) κατά τη διάρκεια κάθε ημερολογιακού έτους, να ελέγχεται τουλάχιστον το 3 % των ημερών που εργάσθηκαν οι οδηγοί οχημάτων που εμπίπτουν στο πεδίο εφαρμογής του μέρους Β τμήμα 2· και
- ii) να ελέγχεται καθ' οδόν τουλάχιστον το 30 % του συνολικού αριθμού των εργασιμών ημερών που ελέγχονται και να ελέγχεται τουλάχιστον το 50 % στις εγκαταστάσεις των επιχειρήσεων.

Τα στοιχεία των καθ' οδόν ελέγχων περιλαμβάνουν:

- i) τις ημερήσιες και εβδομαδιαίες περιόδους οδήγησης, τις διακοπές και τις ημερήσιες και εβδομαδιαίες περιόδους ανάπαυσης·
- ii) τα φύλλα καταγραφής των προηγούμενων ημερών που πρέπει να φέρονται επί του οχήματος και/ή τα δεδομένα που έχουν καταχωρηθεί για το αυτό χρονικό διάστημα στην κάρτα οδηγού και/ή στη μνήμη του ταχογράφου και/ή στις εκτυπώσεις, όταν απαιτείται· και
- iii) την ορθή λειτουργία του ταχογράφου.

Οι εν λόγω έλεγχοι διενεργούνται χωρίς να γίνονται διακρίσεις μεταξύ των οχημάτων, των επιχειρήσεων και των οδηγών, ανεξάρτητα από τη χώρα διαμονής τους, την αφετηρία ή τον προορισμό διαδρομής ή τον τύπο ταχογράφου.

Τα στοιχεία των ελέγχων στις εγκαταστάσεις των επιχειρήσεων περιλαμβάνουν, επιπλέον των στοιχείων που υπόκεινται στους καθ' οδόν ελέγχους:

- i) τις εβδομαδιαίες περιόδους ανάπαυσης και τις περιόδους οδήγησης μεταξύ των εν λόγω περιόδων ανάπαυσης·

- ii) τα μέγιστα χρονικά όρια οδήγησης·
  - iii) την αντιστάθμιση για τη μειωμένη περίοδο εβδομαδιαίας ανάπαυσης σύμφωνα με το άρθρο 6 παράγραφοι 6 και 7 του μέρους Β τμήμα 2· και
  - iv) τη χρήση των φύλλων καταγραφής και/ή των δεδομένων και των εκτυπώσεων της μονάδας επί οχήματος και της κάρτας οδηγού και/ή την οργάνωση του χρόνου εργασίας των οδηγών.
2. Εάν τα πορίσματα καθ' οδόν ελέγχου σε οδηγό οχήματος που έχει ταξινομηθεί στο έδαφος του έτερου Μέρους παρέχουν βάσιμες υπόνοιες ότι σημειώθηκαν παραβάσεις που δεν είναι δυνατόν να εξακριβωθούν κατά τον έλεγχο λόγω έλλειψης των απαραίτητων στοιχείων, οι αρμόδιες αρχές σε κάθε Μέρος θα βοηθούν η μία την άλλη να διαλευκάνει την υπόθεση. Στις περιπτώσεις όπου, προς τον σκοπό αυτόν, οι αρμόδιες αρχές ενός Μέρους διενεργούν έλεγχο στις εγκαταστάσεις της επιχείρησης, το πόρισμα του εν λόγω ελέγχου κοινοποιείται στις αρμόδιες αρχές του έτερου Μέρους.
  3. Οι αρμόδιες αρχές των Μερών συνεργάζονται μεταξύ τους όσον αφορά τη διοργάνωση συντονισμένων καθ' οδόν ελέγχων.
  4. Κάθε Μέρος θεσπίζει σύστημα αποτίμησης επικινδυνότητας για τις επιχειρήσεις ανάλογα με τον σχετικό αριθμό και τη σοβαρότητα των παραβάσεων που ορίζονται στο προσάρτημα 31-A-1-1 και των παραβάσεων που περιλαμβάνονται στον κατάλογο που καταρτίστηκε από την ειδική επιτροπή οδικών μεταφορών δυνάμει του άρθρου 6 παράγραφος 3 του μέρους Α τμήμα 1, και τις οποίες έχει διαπράξει μια μεμονωμένη επιχείρηση.
  5. Οι επιχειρήσεις υψηλής επικινδυνότητας ελέγχονται στενότερα και συχνότερα.



6. Κάθε Μέρος και, στην περίπτωση της Ένωσης, κάθε κράτος μέλος, παρέχει στις αρμόδιες αρχές τη δυνατότητα να επιβάλουν κύρωση σε οδικό εμπορευματικό φορέα και/ή σε οδηγό για παράβαση των εφαρμοστέων διατάξεων σχετικά με τον χρόνο οδήγησης, τα διαλείμματα και τις περιόδους ανάπαυσης που διαπιστώνεται στο έδαφος του και για την οποία δεν έχει ήδη επιβληθεί κύρωση, ακόμη και σε περίπτωση που η εν λόγω παράβαση έχει διαπραχθεί στο έδαφος του έτερου Μέρους ή, στην περίπτωση της Ένωσης, στο έδαφος κράτους μέλους ή τρίτης χώρας.

**Προσάρτημα 31-B-4-1****ΠΡΟΣΑΡΜΟΓΕΣ ΣΤΙΣ ΤΕΧΝΙΚΕΣ ΠΡΟΔΙΑΓΡΑΦΕΣ  
ΤΟΥ ΑΝΑΛΟΓΙΚΟΥ ΤΑΧΟΓΡΑΦΟΥ**

Για τους σκοπούς του παρόντος τμήματος, το παράρτημα I του κανονισμού (ΕΕ) αριθ. 165/2014 προσαρμόζεται ως εξής:

- α) Στο τμήμα III (Χαρακτηριστικά κατασκευής της συσκευής ελέγχου), στο στοιχείο γ) (Καταγραφικά όργανα) παράγραφος 4.1, η φράση «άρθρο 34 παράγραφος 5 σημεία ii), iii) και iv) του παρόντος κανονισμού» αντικαθίσταται από τη φράση «άρθρο 6 παράγραφος 5 στοιχείο β) σημεία ii), iii) και iv) του μέρους Β τμήμα 4 του παραρτήματος 31 της συμφωνίας εμπορίου και συνεργασίας μεταξύ της Ευρωπαϊκής Ένωσης και της Ευρωπαϊκής Κοινότητας Ατομικής Ενέργειας, αφενός, και του Ηνωμένου Βασιλείου της Μεγάλης Βρετανίας και της Βόρειας Ιρλανδίας, αφετέρου».
- β) Στο τμήμα III (Χαρακτηριστικά κατασκευής της συσκευής ελέγχου), στο στοιχείο γ) (Καταγραφικά όργανα) παράγραφος 4.2, η φράση «άρθρο 34 του παρόντος κανονισμού» αντικαθίσταται από τη φράση «άρθρο 6 παράγραφος 5 του μέρους Β τμήμα 4 του παραρτήματος 31 της συμφωνίας εμπορίου και συνεργασίας μεταξύ της Ευρωπαϊκής Ένωσης και της Ευρωπαϊκής Κοινότητας Ατομικής Ενέργειας, αφενός, και του Ηνωμένου Βασιλείου της Μεγάλης Βρετανίας και της Βόρειας Ιρλανδίας, αφετέρου».
- γ) Στο τμήμα IV (Φύλλα καταγραφής), στο στοιχείο α) (Γενικότητες) σημείο 1 τρίτο εδάφιο, η φράση «άρθρο 34 του παρόντος κανονισμού» αντικαθίσταται από τη φράση «άρθρο 6 παράγραφος 6 του μέρους Β τμήμα 4 του παραρτήματος 31 της συμφωνίας εμπορίου και συνεργασίας μεταξύ της Ευρωπαϊκής Ένωσης και της Ευρωπαϊκής Κοινότητας Ατομικής Ενέργειας, αφενός, και του Ηνωμένου Βασιλείου της Μεγάλης Βρετανίας και της Βόρειας Ιρλανδίας, αφετέρου».

- δ) Στο τμήμα V (Τοποθέτηση συσκευής ελέγχου), στην παράγραφο 5 πρώτο εδάφιο, η φράση «του παρόντος κανονισμού» αντικαθίσταται από τη φράση «του μέρους Β τμήμα 4 και του μέρους Γ τμήμα 2 του παραρτήματος 31 της συμφωνίας εμπορίου και συνεργασίας μεταξύ της Ευρωπαϊκής Ένωσης και της Ευρωπαϊκής Κοινότητας Ατομικής Ενέργειας, αφενός, και του Ηνωμένου Βασιλείου της Μεγάλης Βρετανίας και της Βόρειας Ιρλανδίας, αφετέρου».
- ε) Στο τμήμα V (Τοποθέτηση συσκευής ελέγχου), στην παράγραφο 5 τρίτο εδάφιο, η φράση «παράρτημα II Α της οδηγίας 2007/46/EK του Ευρωπαϊκού Κοινοβουλίου και του Συμβουλίου» αντικαθίσταται από τη φράση «ενοποιημένο ψήφισμα για την κατασκευή οχημάτων (R.E.3)» και η φράση «τον παρόντα κανονισμό» αντικαθίσταται από τη φράση «το μέρος Γ τμήμα 2 του παραρτήματος 31 της συμφωνίας εμπορίου και συνεργασίας μεταξύ της Ευρωπαϊκής Ένωσης και της Ευρωπαϊκής Κοινότητας Ατομικής Ενέργειας, αφενός, και του Ηνωμένου Βασιλείου της Μεγάλης Βρετανίας και της Βόρειας Ιρλανδίας, αφετέρου».
- στ) Στο τμήμα VI (Επαληθεύσεις και έλεγχοι), στο κείμενο πριν από την παράγραφο 1, μετά τη φράση «κράτη μέλη» εισάγεται η φράση «και το Ηνωμένο Βασίλειο».
- ζ) Στο τμήμα VI (Έλεγχοι και επαληθεύσεις), στο σημείο 1 (Πιστοποίηση των καινούριων ή επιδιορθωμένων οργάνων) δεύτερο εδάφιο, μετά τη φράση «κράτη μέλη» εισάγεται η φράση «και το Ηνωμένο Βασίλειο» και η φράση «του παρόντος κανονισμού» αντικαθίσταται από τη φράση «του μέρους Β τμήμα 4 και του μέρους Γ τμήμα 2 του παραρτήματος 31 της συμφωνίας εμπορίου και συνεργασίας μεταξύ της Ευρωπαϊκής Ένωσης και της Ευρωπαϊκής Κοινότητας Ατομικής Ενέργειας, αφενός, και του Ηνωμένου Βασιλείου της Μεγάλης Βρετανίας και της Βόρειας Ιρλανδίας, αφετέρου».
- η) Στο τμήμα VI (Επαληθεύσεις και έλεγχοι), στο σημείο 3 (Περιοδικοί έλεγχοι) στοιχείο β), μετά τη φράση «κράτος μέλος» εισάγεται η φράση «και το Ηνωμένο Βασίλειο».

**Προσάρτημα 31-B-4-2****ΠΡΟΣΑΡΜΟΓΕΣ ΣΤΙΣ ΤΕΧΝΙΚΕΣ ΠΡΟΔΙΑΓΡΑΦΕΣ  
ΤΟΥ ΨΗΦΙΑΚΟΥ ΤΑΧΟΓΡΑΦΟΥ**

Για τους σκοπούς του παρόντος τμήματος, το παράρτημα IB του κανονισμού (ΕΟΚ) αριθ. 3821/85, συμπεριλαμβανομένων των προσαρτημάτων, όπως θεσπίστηκε από τον κανονισμό (ΕΚ) αριθ. 2135/98 του Συμβουλίου<sup>1</sup> προσαρμόζεται ως εξής:

1. Στην περίπτωση του Ηνωμένου Βασιλείου, οι αναφορές σε «κράτος μέλος» αντικαθίστανται από τη λέξη «Μέρος», με εξαίρεση τις αναφορές στην παράγραφο 174 υποτιμήμα IV (Κατασκευαστικές και λειτουργικές απαιτήσεις καρτών ταχογράφων) και στην παράγραφο 268α υποτιμήμα VII (Εκδοση καρτών).
2. Οι φράσεις «κανονισμός (ΕΟΚ) αριθ. 3820/85 του Συμβουλίου» και «κανονισμός (ΕΚ) αριθ. 561/2006» αντικαθίστανται από τη φράση «μέρος Β τμήμα 2 του παραρτήματος 31 της συμφωνίας εμπορίου και συνεργασίας μεταξύ της Ευρωπαϊκής Ένωσης και της Ευρωπαϊκής Κοινότητας Ατομικής Ενέργειας, αφενός, και του Ηνωμένου Βασιλείου της Μεγάλης Βρετανίας και της Βόρειας Ιρλανδίας, αφετέρου».

Για τους σκοπούς του παρόντος τμήματος, το τμήμα I (Ορισμοί) του παραρτήματος IB του κανονισμού (ΕΟΚ) αριθ. 3821/85 προσαρμόζεται ως εξής:

---

<sup>1</sup> Κανονισμός (ΕΚ) αριθ. 2135/98 του Συμβουλίου, της 24ης Σεπτεμβρίου 1998, για την τροποποίηση του κανονισμού (ΕΟΚ) αριθ. 3821/85 σχετικά με τη συσκευή ελέγχου στον τομέα των οδικών μεταφορών και της οδηγίας 88/599/ΕΟΚ όσον αφορά την εφαρμογή των κανονισμών (ΕΟΚ) αριθ. 3820/85 και (ΕΟΚ) αριθ. 3821/85 (ΕΕ ΕΚ L 274 της 9.10.1998, σ. 1).

3. Το στοιχείο κα) αντικαθίσταται από το ακόλουθο κείμενο:

«κα) «πραγματική περιφέρεια των τροχών»: ο μέσος όρος των αποστάσεων που διανύει καθένας από τους κινητήριους τροχούς του οχήματος (κινητήριοι τροχοί) σε μια πλήρη περιστροφή. Η μέτρηση των εν λόγω αποστάσεων γίνεται υπό κανονικές συνθήκες δοκιμής όπως ορίζεται στην απαίτηση 414 και εκφράζεται με τη μορφή « $l = \dots \text{ mm}$ ». Οι κατασκευαστές οχημάτων μπορούν να αντικαταστήσουν τη μέτρηση των εν λόγω αποστάσεων με θεωρητικό υπολογισμό, ο οποίος λαμβάνει υπόψη την κατανομή του βάρους στους τροχούς όταν το όχημα είναι άφορτο, σε ετοιμότητα λειτουργίας, συγκεκριμένα χωρίς ψυκτικό ρευστό, λιπαντικά, καύσιμα, εργαλεία, εφεδρικό τροχό και οδηγό. Οι μέθοδοι για τέτοιου είδους θεωρητικούς υπολογισμούς υπόκεινται σε έγκριση από την αρμόδια αρχή ενός Μέρους και μπορούν να εφαρμοστούν πριν από την ενεργοποίηση του ταχογράφου».

4. Στο στοιχείο κη), η αναφορά στην «οδηγία 92/6/ΕΟΚ του Συμβουλίου» αντικαθίσταται από τη φράση «το εφαρμοστέο δίκαιο κάθε Μέρους».

5. Το στοιχείο λε) αντικαθίσταται από το ακόλουθο κείμενο:

«πιστοποίηση ασφάλειας»: διαδικασία με την οποία πιστοποιείται, από όργανο πιστοποίησης κοινών κριτηρίων, ότι η υπό διερεύνηση συσκευή (ή το δομικό στοιχείο) ελέγχου ή η κάρτα ταχογράφου εκπληρώνει τις απαιτήσεις ασφάλειας που ορίζονται στο προσάρτημα 10 (Γενικοί στόχοι ασφαλείας)».

6. Στο στοιχείο λη), η αναφορά στην «οδηγία 92/23/ΕΟΚ» αντικαθίσταται από τη φράση «τον κανονισμό αριθ. 54 ΟΕΕ/ΗΕ».

7. Στο στοιχείο λθ), η υποσημείωση 17 αντικαθίσταται από το ακόλουθο κείμενο:

««Αριθμός αναγνώρισης οχήματος»: σταθερός συνδυασμός χαρακτήρων ο οποίος προσδίδεται σε κάθε όχημα από τον κατασκευαστή και αποτελείται από δύο τμήματα: το πρώτο τμήμα αποτελείται από έξι χαρακτήρες κατ' ανώτατο όριο (γράμματα ή ψηφία), που προσδιορίζουν τα γενικά χαρακτηριστικά του οχήματος, συγκεκριμένα τον τύπο και το μοντέλο· το δεύτερο τμήμα αποτελείται από οκτώ χαρακτήρες από τους οποίους οι τέσσερις πρώτοι μπορούν να είναι γράμματα ή ψηφία και οι άλλοι τέσσερις μόνο ψηφία και το εν λόγω τμήμα, σε συνδυασμό με το πρώτο, παρέχει σαφή αναγνώριση ενός ορισμένου οχήματος.»

8. Στο στοιχείο μγ), η πρώτη περίπτωση αντικαθίσταται από το ακόλουθο κείμενο:

«← τοποθετείται και χρησιμοποιείται μόνο στις κατηγορίες οχημάτων M1 και N1 όπως αυτές ορίζονται στο ενοποιημένο ψήφισμα για την κατασκευή οχημάτων (R.E.3)».

Για τους σκοπούς του παρόντος τμήματος, το τμήμα II (Γενικά χαρακτηριστικά και λειτουργίες της συσκευής ελέγχου) του παραρτήματος IB του κανονισμού (ΕΟΚ) αριθ. 3821/85 προσαρμόζεται ως εξής:

9. Στην παράγραφο 004, το τελευταίο εδάφιο απαλείφεται.

Για τους σκοπούς του παρόντος τμήματος, το τμήμα III (Κατασκευαστικές και λειτουργικές απαιτήσεις της συσκευής ελέγχου) του παραρτήματος IB του κανονισμού (ΕΟΚ) αριθ. 3821/85 προσαρμόζεται ως εξής:

10. Στην παράγραφο 065, η αναφορά «της οδηγίας 2007/46/ΕΚ» αντικαθίσταται από τη φράση «του ενοποιημένου ψηφίσματος για την κατασκευή οχημάτων (R.E.3)».

11. Στην παράγραφο 162, η αναφορά «την οδηγία 95/54/EK της Επιτροπής της 31ης Οκτωβρίου 1995 για την προσαρμογή στην τεχνική πρόοδο της οδηγίας 72/245/ΕΟΚ του Συμβουλίου» αντικαθίσταται από τη φράση «τον κανονισμό αριθ. 10 ΟΕΕ/ΗΕ».

Για τους σκοπούς του παρόντος τμήματος, το τμήμα IV (Κατασκευαστικές και λειτουργικές απαιτήσεις καρτών ταχογράφων) του παραρτήματος IB του κανονισμού (ΕΟΚ) αριθ. 3821/85 προσαρμόζεται ως εξής:

12. Στην παράγραφο 174, η αναφορά στη φράση «UK: Το Ηνωμένο Βασίλειο» αντικαθίσταται από τη φράση «Για το Ηνωμένο Βασίλειο, το διακριτικό σήμα είναι UK».
13. Στην παράγραφο 185, η αναφορά στο «κοινοτικό έδαφος» αντικαθίσταται από τη φράση «στο έδαφος της Ένωσης και του Ηνωμένου Βασιλείου».
14. Στην παράγραφο 188, η αναφορά στην «οδηγία 95/54/EK της Επιτροπής της 31ης Οκτωβρίου 1995» αντικαθίσταται από τη φράση «τον κανονισμό αριθ. 10 ΟΕΕ/ΗΕ».
15. Στην παράγραφο 189, το τελευταίο εδάφιο απαλείφεται.

Για τους σκοπούς του παρόντος τμήματος, το τμήμα V (Τοποθέτηση της συσκευής ελέγχου) του παραρτήματος IB του κανονισμού (ΕΟΚ) αριθ. 3821/85 προσαρμόζεται ως εξής:

16. Στην παράγραφο 250α, η αναφορά στον «κανονισμό (ΕΚ) αριθ. 68/2009» αντικαθίσταται από τη φράση «προσάρτημα 12 του παρόντος παραρτήματος».

Για τους σκοπούς του παρόντος τμήματος, το τμήμα VI (Επιθεωρήσεις, έλεγχοι και επισκευές) του παραρτήματος IB του κανονισμού (ΕΟΚ) αριθ. 3821/85 προσαρμόζεται ως εξής:

17. Η εισαγωγική φράση αντικαθίσταται από το ακόλουθο κείμενο:

«Οι προϋποθέσεις σχετικά με τις συνθήκες κάτω από τις οποίες οι σφραγίσεις μπορούν να αφαιρεθούν, όπως αναφέρονται στο άρθρο 5 παράγραφος 5 του μέρους Γ τμήμα 2 του παραρτήματος 31 της συμφωνίας εμπορίου και συνεργασίας μεταξύ της Ευρωπαϊκής Ένωσης και της Ευρωπαϊκής Κοινότητας Ατομικής Ενέργειας, αφενός, και του Ηνωμένου Βασιλείου της Μεγάλης Βρετανίας και της Βόρειας Ιρλανδίας, αφετέρου, καθορίζονται στο κεφάλαιο V(3) του εν λόγω παραρτήματος.»

18. Στο υποτμήμα 1 (Εγκριση τεχνίτη ή συνεργείου), η αναφορά «άρθρου 12 παράγραφος 1 του εν λόγω κανονισμού» αντικαθίσταται από τη φράση «άρθρου 5 παράγραφος 1 και άρθρου 8 του μέρους Γ τμήμα 2 του παραρτήματος 31 της συμφωνίας εμπορίου και συνεργασίας μεταξύ της Ευρωπαϊκής Ένωσης και της Ευρωπαϊκής Κοινότητας Ατομικής Ενέργειας, αφενός, και του Ηνωμένου Βασιλείου της Μεγάλης Βρετανίας και της Βόρειας Ιρλανδίας, αφετέρου».

Για τους σκοπούς του παρόντος τμήματος, το τμήμα VII (Έκδοση καρτών) του παραρτήματος IB του κανονισμού (ΕΟΚ) αριθ. 3821/85 προσαρμόζεται ως εξής:

19. Στην παράγραφο 268α, μετά τη φράση «κράτη μέλη», όποτε εμφανίζεται, εισάγεται η φράση «και το Ηνωμένο Βασίλειο».



Για τους σκοπούς του παρόντος τμήματος, το τμήμα VIII (Εγκριση τύπου της συσκευής ελέγχου και των καρτών ταχογράφου) του παραρτήματος IB του κανονισμού (ΕΟΚ) αριθ. 3821/85 προσαρμόζεται ως εξής:

20. Στην παράγραφο 271, παραλείπεται η φράση «σύμφωνα με το άρθρο 5 του εν λόγω κανονισμού».

Για τους σκοπούς του παρόντος τμήματος, το προσάρτημα 1 (Λεξικό δεδομένων) του παραρτήματος IB του κανονισμού (ΕΟΚ) αριθ. 3821/85 προσαρμόζεται ως εξής:

21. Στο σημείο 2.111, η αναφορά στην «οδηγία 92/23/ΕΟΚ της 31.3.1992 (ΕΕ L 129. σ. 95)» αντικαθίσταται από τη φράση «τον κανονισμό αριθ. 54 ΟΕΕ/ΗΕ».

Για τους σκοπούς του παρόντος τμήματος, το προσάρτημα 9 (Εγκριση τύπου Κατάλογος ελάχιστων απαιτούμενων δοκιμών) του παραρτήματος IB του κανονισμού (ΕΟΚ) αριθ. 3821/85 προσαρμόζεται ως εξής:

22. Στο τμήμα 2 υποσημείο 5.1 (Λειτουργικές δοκιμές μονάδας επί οχήματος), η αναφορά στην «οδηγία 95/54/ΕΚ» αντικαθίσταται από τη φράση «κανονισμό αριθ. 10 ΟΕΕ/ΗΕ».

23. Στο τμήμα 3 υποσημείο 5.1 (Λειτουργικές δοκιμές αισθητήρα κίνησης), η αναφορά στην «οδηγία 95/54/ΕΚ» αντικαθίσταται από τη φράση «κανονισμό αριθ. 10 ΟΕΕ/ΗΕ».

Για τους σκοπούς του παρόντος τμήματος, το προσάρτημα 12 (Προσαρμογέας για τις κατηγορίες οχημάτων M1 και N1) του παραρτήματος IB του κανονισμού (ΕΟΚ) αριθ. 3821/85 προσαρμόζεται ως εξής:

24. Στην ΠΡΟΣ\_023, σημείο 4.5 (Χαρακτηριστικά στοιχεία επιδόσεων), τμήμα 4 (Κατασκευαστικές και λειτουργικές απαιτήσεις για τον προσαρμογέα), η φράση «οδηγία 2006/28/ΕΚ της Επιτροπής για την προσαρμογή στην τεχνική πρόοδο της οδηγίας 72/245/ΕΟΚ του Συμβουλίου» αντικαθίσταται από τη φράση «κανονισμό αριθ. 10 ΟΕΕ/ΗΕ».

25. Στο σημείο 5.1 του πίνακα του υποτιμήματος 7.2 (Πιστοποιητικό λειτουργίας), η φράση «οδηγία 2006/28/ΕΚ» αντικαθίσταται από τη φράση «κανονισμό αριθ. 10 ΟΕΕ/ΗΕ».

**Προσάρτημα 31-B-4-3****ΠΡΟΣΑΡΜΟΓΕΣ ΣΤΙΣ ΤΕΧΝΙΚΕΣ ΠΡΟΔΙΑΓΡΑΦΕΣ  
ΤΟΥ ΕΥΦΥΟΥΣ ΤΑΧΟΓΡΑΦΟΥ**

Για τους σκοπούς του παρόντος τμήματος, ο εκτελεστικός κανονισμός (ΕΕ) 2016/799 της Επιτροπής, συμπεριλαμβανομένων των παραρτημάτων και των προσαρτημάτων του, προσαρμόζεται ως εξής:

1. Στην περίπτωση του Ηνωμένου Βασιλείου, οι αναφορές στα «κράτη μέλη» αντικαθίστανται από τη λέξη «Μέρος», με εξαίρεση τις αναφορές στο υποτίμημα 4.1 σημείο 229) και στο τμήμα 7 σημείο 424)·
2. Οι φράσεις «κανονισμός (ΕΟΚ) αριθ. 3820/85» και «κανονισμός (ΕΚ) αριθ. 561/2006» αντικαθίστανται από τη φράση «μέρος Β τμήμα 2 του παραρτήματος 31 της συμφωνίας εμπορίου και συνεργασίας μεταξύ της Ευρωπαϊκής Ένωσης και της Ευρωπαϊκής Κοινότητας Ατομικής Ενέργειας, αφενός, και του Ηνωμένου Βασιλείου της Μεγάλης Βρετανίας και της Βόρειας Ιρλανδίας, αφετέρου»·
3. Η φράση «κανονισμός (ΕΕ) αριθ. 165/2014» αντικαθίσταται από τη φράση «μέρος Β τμήμα 4 και μέρος Γ τμήμα 2 του παραρτήματος 31 της συμφωνίας εμπορίου και συνεργασίας μεταξύ της Ευρωπαϊκής Ένωσης και της Ευρωπαϊκής Κοινότητας Ατομικής Ενέργειας, αφενός, και του Ηνωμένου Βασιλείου της Μεγάλης Βρετανίας και της Βόρειας Ιρλανδίας, αφετέρου, με εξαίρεση τις αναφορές στο υποτίμημα 5.3 σημείο 402) και το τμήμα 7 σημείο 424)»·
4. Οι φράσεις «οδηγία (ΕΕ) 2015/719» και «οδηγία 96/53/ΕΚ του Συμβουλίου» αντικαθίστανται από τη φράση «μέρος Γ τμήμα 1 του παραρτήματος 31 της συμφωνίας εμπορίου και συνεργασίας μεταξύ της Ευρωπαϊκής Ένωσης και της Ευρωπαϊκής Κοινότητας Ατομικής Ενέργειας, αφενός, και του Ηνωμένου Βασιλείου της Μεγάλης Βρετανίας και της Βόρειας Ιρλανδίας, αφετέρου»·

Για τους σκοπούς του παρόντος τμήματος, το τμήμα I (Ορισμοί) του παραρτήματος ΙΓ του εκτελεστικού κανονισμού (ΕΕ) 2016/799 της Επιτροπής προσαρμόζεται ως εξής:

5. Το στοιχείο κα) αντικαθίσταται από το ακόλουθο κείμενο:

«κα) «πραγματική περιφέρεια των τροχών»:

Ο μέσος όρος των αποστάσεων που διανύει καθένας από τους κινητήριους τροχούς του οχήματος σε μια πλήρη περιστροφή. Η μέτρηση των εν λόγω αποστάσεων γίνεται υπό κανονικές συνθήκες δοκιμής όπως ορίζεται στην απαίτηση 414 και εκφράζεται με τη μορφή « $l = \dots \text{mm}$ ». Οι κατασκευαστές οχημάτων μπορούν να αντικαταστήσουν τη μέτρηση των εν λόγω αποστάσεων με θεωρητικό υπολογισμό, ο οποίος λαμβάνει υπόψη την κατανομή του βάρους στους τροχούς όταν το όχημα είναι άφορτο, σε ετοιμότητα λειτουργίας, συγκεκριμένα χωρίς ψυκτικό ρευστό, λιπαντικά, καύσιμα, εργαλεία, εφεδρικό τροχό και οδηγό. Οι μέθοδοι για τέτοιου είδους θεωρητικούς υπολογισμούς υπόκεινται σε έγκριση από την αρμόδια αρχή ενός Μέρους και μπορούν να εφαρμοστούν πριν από την ενεργοποίηση του ταχογράφου»·

6. Στο στοιχείο λδ), η αναφορά στην «οδηγία 92/6/ΕΟΚ του Συμβουλίου» αντικαθίσταται από τη φράση «το εφαρμοστέο δίκαιο κάθε Μέρους»·

7. Στο στοιχείο μζ), η αναφορά στην «οδηγία 92/23/ΕΟΚ» αντικαθίσταται από τη φράση «τον κανονισμό αριθ. 54 ΟΕΕ/ΗΕ»·

8. Στο στοιχείο μη), η υποσημείωση 9 αντικαθίσταται από το ακόλουθο κείμενο:

««Αριθμός αναγνώρισης οχήματος»: σταθερός συνδυασμός χαρακτήρων ο οποίος προσδίδεται σε κάθε όχημα από τον κατασκευαστή και αποτελείται από δύο τμήματα: το πρώτο τμήμα αποτελείται από έξι χαρακτήρες κατ' ανώτατο όριο (γράμματα ή ψηφία), που προσδιορίζουν τα γενικά χαρακτηριστικά του οχήματος, συγκεκριμένα τον τύπο και το μοντέλο· το δεύτερο τμήμα αποτελείται από οκτώ χαρακτήρες από τους οποίους οι τέσσερις πρώτοι μπορούν να είναι γράμματα ή ψηφία και οι άλλοι τέσσερις μόνο ψηφία και το εν λόγω τμήμα, σε συνδυασμό με το πρώτο, παρέχει σαφή αναγνώριση ενός ορισμένου οχήματος.»

9. Στο στοιχείο να), η πρώτη περίπτωση αντικαθίσταται από το ακόλουθο κείμενο:

«← τοποθετείται και χρησιμοποιείται μόνο στις κατηγορίες οχημάτων M1 και N1 όπως αυτές ορίζονται στο ενοποιημένο ψήφισμα για την κατασκευή οχημάτων (R.E.3),»

10. Το στοιχείο νγ) απαλείφεται·

11. Στο στοιχείο νε), το πρώτο εδάφιο αντικαθίσταται από τη φράση «15 Ιουνίου 2019».

Για τους σκοπούς του παρόντος τμήματος, το τμήμα 2 (Γενικά χαρακτηριστικά και λειτουργίες της συσκευής ελέγχου) του παραρτήματος ΙΓ του εκτελεστικού κανονισμού (ΕΕ) 2016/799 της Επιτροπής προσαρμόζεται ως εξής:

12. Το τελευταίο εδάφιο της παραγράφου 7 του υποτμήματος 2.1 απαλείφεται.

Για τους σκοπούς του παρόντος τμήματος, το τμήμα 3 (Κατασκευαστικές και λειτουργικές απαιτήσεις της συσκευής ελέγχου) του παραρτήματος ΙΓ του εκτελεστικού κανονισμού (ΕΕ) 2016/799 της Επιτροπής προσαρμόζεται ως εξής:

13. Η δεύτερη φράση του τρίτου εδαφίου του υποτμήματος 3.20 σημείο 200) απαλείφεται.
14. Το σημείο 201) του υποτμήματος 3.20 αντικαθίσταται από το ακόλουθο κείμενο:

«Η μονάδα επί οχήματος μπορεί να εξάγει τα ακόλουθα δεδομένα χρησιμοποιώντας για τον σκοπό αυτόν ένα κατάλληλο σειριακό σύνδεσμο, ο οποίος είναι ανεξάρτητος από προαιρετική σύνδεση αρτηρίας CAN [ISO 11898 Οχήματα οδικών μεταφορών – Ανταλλαγή ψηφιακών πληροφοριών – Controller Area Network (CAN) για επικοινωνία υψηλής ταχύτητας], με σκοπό να επιτρέπει την επεξεργασία τους από άλλες ηλεκτρονικές μονάδες που είναι τοποθετημένες μέσα στο όχημα:

- τρέχουσα παγκόσμια ημερομηνία και ώρα UTC,
- ταχύτητα του οχήματος,
- συνολική διανυθείσα απόσταση του οχήματος (χιλιομετρική),
- παρούσα επιλεγμένη δραστηριότητα του οδηγού και του συνοδηγού,
- πληροφορίες εάν μια κάρτα ταχογράφου έχει πρόσφατα τοποθετηθεί στην υποδοχή οδηγού και στην υποδοχή συνοδηγού και (εάν υπάρχουν) πληροφορίες σχετικά με την αντίστοιχη αναγνώριση των στοιχείων της κάρτας (αριθμός κάρτας και χώρα έκδοσης).

Επιπλέον μπορούν να εξαχθούν και άλλα δεδομένα εκτός από αυτά τα ελάχιστα που προαναφέρθηκαν.

Όταν είναι ενεργοποιημένη η ανάφλεξη του κινητήρα του οχήματος (θέση ON), τα εν λόγω δεδομένα μεταδίδονται συνεχώς. Όταν ο κινητήρας του οχήματος είναι απενεργοποιημένος, τότε τουλάχιστον η μεταβολή δραστηριότητας του οδηγού ή του συνοδηγού και/ή οποιαδήποτε εισαγωγή ή αφαίρεση μιας κάρτας ταχογράφου προκαλούν την αντίστοιχη έξοδο δεδομένων. Στην περίπτωση που έχει κρατηθεί η έξοδος δεδομένων όσο ο κινητήρας είναι απενεργοποιημένος, τα εν λόγω δεδομένα θα είναι έτοιμα προς διάθεση την επόμενη φορά που θα ενεργοποιηθεί ο κινητήρας του οχήματος.

Η συναίνεση του οδηγού είναι απαραίτητη για τη διαβίβαση δεδομένων προσωπικού χαρακτήρα.».

Για τους σκοπούς του παρόντος τμήματος, το τμήμα 4 (Κατασκευαστικές και λειτουργικές απαιτήσεις καρτών ταχογράφων) του παραρτήματος ΙΓ του εκτελεστικού κανονισμού (ΕΕ) 2016/799 της Επιτροπής προσαρμόζεται ως εξής:

15. Στο σημείο 229) του υποτμήματος 4.1, προστίθεται το ακόλουθο εδάφιο:

«Για το Ηνωμένο Βασίλειο, το διακριτικό σήμα είναι UK.»

16. Στο σημείο 237), η φράση «άρθρο 26 παράγραφος 4 του κανονισμού (ΕΕ) αριθ. 165/2014» αντικαθίσταται από τη φράση «άρθρο 9 παράγραφος 2 του μέρους Γ τμήμα 2 του παραρτήματος 31 της συμφωνίας εμπορίου και συνεργασίας μεταξύ της Ευρωπαϊκής Ένωσης και της Ευρωπαϊκής Κοινότητας Ατομικής Ενέργειας, αφενός, και του Ηνωμένου Βασιλείου της Μεγάλης Βρετανίας και της Βόρειας Ιρλανδίας, αφετέρου»

17. Στο κεφάλαιο 4 υποτμήμα 4.4 σημείο 241) του παρόντος παραρτήματος, η φράση «κοινοτικό έδαφος» αντικαθίσταται από τη φράση «στο έδαφος της Ένωσης και του Ηνωμένου Βασιλείου»

18. Το σημείο 246) του υποτμήματος 4.5 απαλείφεται.

Για τους σκοπούς του παρόντος τμήματος, το τμήμα 5 (Τοποθέτηση της συσκευής ελέγχου) του παραρτήματος ΙΓ του εκτελεστικού κανονισμού (ΕΕ) 2016/799 της Επιτροπής προσαρμόζεται ως εξής:

19. Το σημείο 397) πρώτη παράγραφος του υποτμήματος 5.2 αντικαθίσταται από το ακόλουθο κείμενο:

«(397) Μόνο στα οχήματα των κατηγοριών M1 και N1, τα οποία διαθέτουν προσαρμογέα σύμφωνα με το προσάρτημα 16 του παρόντος παραρτήματος και στα οποία δεν είναι δυνατό να περιληφθούν όλες οι αναγκαίες πληροφορίες, όπως περιγράφονται στην απαίτηση 396, μπορεί να χρησιμοποιηθεί δεύτερη, πρόσθετη πινακίδα. Σε αυτές τις περιπτώσεις, η εν λόγω πρόσθετη πινακίδα περιλαμβάνει τουλάχιστον τα τέσσερα τελευταία εδάφια που περιγράφονται στην απαίτηση 396.»

20. Στο σημείο 402) του υποτμήματος 5.3, η φράση «άρθρο 22 παράγραφος 3 του κανονισμού (ΕΕ) αριθ. 165/2014» αντικαθίσταται από τη φράση «άρθρο 5 παράγραφος 3 του μέρους Γ τμήμα 2 του παραρτήματος 31 της συμφωνίας εμπορίου και συνεργασίας μεταξύ της Ευρωπαϊκής Ένωσης και της Ευρωπαϊκής Κοινότητας Ατομικής Ενέργειας, αφενός, και του Ηνωμένου Βασιλείου της Μεγάλης Βρετανίας και της Βόρειας Ιρλανδίας, αφετέρου».

Για τους σκοπούς του παρόντος τμήματος, το τμήμα 6 (Επιθεωρήσεις, έλεγχοι και επισκευές) του παραρτήματος ΙΓ του εκτελεστικού κανονισμού (ΕΕ) 2016/799 της Επιτροπής προσαρμόζεται ως εξής:

21. Η εισαγωγική φράση αντικαθίσταται από το ακόλουθο κείμενο:

«Οι προϋποθέσεις σχετικά με τις συνθήκες κάτω από τις οποίες οι σφραγίσεις μπορούν να αφαιρεθούν καθορίζονται στο κεφάλαιο 5.3 του παρόντος παραρτήματος.»



Για τους σκοπούς του παρόντος τμήματος, το τμήμα 7 (Έκδοση καρτών) του παραρτήματος ΙΓ του εκτελεστικού κανονισμού (ΕΕ) 2016/799 της Επιτροπής προσαρμόζεται ως εξής:

22. Στο σημείο 424), μετά την αναφορά στα «κράτη μέλη» προστίθεται η φράση «και το Ηνωμένο Βασίλειο» και η αναφορά στο «άρθρο 31 του κανονισμού (ΕΕ) αριθ. 165/2014» αντικαθίσταται από τη φράση «άρθρο 13 του μέρους Γ τμήμα 2 του παραρτήματος 31 της συμφωνίας εμπορίου και συνεργασίας μεταξύ της Ευρωπαϊκής Ένωσης και της Ευρωπαϊκής Κοινότητας Ατομικής Ενέργειας, αφενός, και του Ηνωμένου Βασιλείου της Μεγάλης Βρετανίας και της Βόρειας Ιρλανδίας, αφετέρου».

Για τους σκοπούς του παρόντος τμήματος, το προσάρτημα 1 (Λεξικό δεδομένων) του παραρτήματος ΙΓ του εκτελεστικού κανονισμού (ΕΕ) 2016/799 της Επιτροπής προσαρμόζεται ως εξής:

23. Στο σημείο 2.163, η φράση «την οδηγία 92/23/ΕΟΚ» αντικαθίσταται από τη φράση «τον κανονισμό αριθ. 54 ΟΕΕ/ΗΕ».

Για τους σκοπούς του παρόντος τμήματος, το προσάρτημα 11 (Κοινοί μηχανισμοί ασφαλείας) του παραρτήματος ΙΓ του εκτελεστικού κανονισμού (ΕΕ) 2016/799 της Επιτροπής προσαρμόζεται ως εξής:

24. Στο σημείο 9.1.4 (Επίπεδο εξοπλισμού: εποχούμενες μονάδες), στην πρώτη σημείωση κάτω από το CSM\_78, η φράση «κανονισμό (ΕΕ) αριθ. 581/2010» αντικαθίσταται από τη φράση «άρθρο 7 παράγραφος 5 του μέρους Β τμήμα 2 του παραρτήματος 31 της συμφωνίας εμπορίου και συνεργασίας μεταξύ της Ευρωπαϊκής Ένωσης και της Ευρωπαϊκής Κοινότητας Ατομικής Ενέργειας, αφενός, και του Ηνωμένου Βασιλείου της Μεγάλης Βρετανίας και της Βόρειας Ιρλανδίας, αφετέρου».

25. Στο σημείο 9.1.5 (Επίπεδο εξοπλισμού: κάρτες ταχογράφων), στη σημείωση κάτω από το CSM\_89, η φράση «κανονισμό (ΕΕ) αριθ. 581/2010» αντικαθίσταται από τη φράση «άρθρο 7 παράγραφος 5 του μέρους Β τμήμα 2 του παραρτήματος 31 της συμφωνίας εμπορίου και συνεργασίας μεταξύ της Ευρωπαϊκής Ένωσης και της Ευρωπαϊκής Κοινότητας Ατομικής Ενέργειας, αφενός, και του Ηνωμένου Βασιλείου της Μεγάλης Βρετανίας και της Βόρειας Ιρλανδίας, αφετέρου».

Για τους σκοπούς του παρόντος τμήματος, το προσάρτημα 12 [Καθορισμός θέσης με βάση το παγκόσμιο σύστημα δορυφορικής πλοήγησης (GNSS)] του παραρτήματος ΙΓ του εκτελεστικού κανονισμού (ΕΕ) 2016/799 της Επιτροπής προσαρμόζεται ως εξής:

26. Το δεύτερο εδάφιο του τμήματος 1 (Εισαγωγή) απαλείφεται.
27. Στο τμήμα 2 (Προδιαγραφές του δέκτη GNSS), η αναφορά «συμβατός με τις υπηρεσίες που παρέχονται από τα προγράμματα του Galileo και της Ευρωπαϊκής Υπηρεσίας Υπέρθεσης για τη Γεωστατική Πλοήγηση (EGNOS), όπως ορίζεται στον κανονισμό (ΕΕ) αριθ. 1285/2013 του Ευρωπαϊκού Κοινοβουλίου και του Συμβουλίου» αντικαθίσταται από τη φράση «συμβατός με τα δορυφορικά συστήματα φασματικής επαύξησης (SBAS)».

Για τους σκοπούς του παρόντος τμήματος, το προσάρτημα 16 (Προσαρμογέας για τις κατηγορίες οχημάτων M1 και N1) του παραρτήματος ΙΓ του εκτελεστικού κανονισμού (ΕΕ) 2016/799 της Επιτροπής προσαρμόζεται ως εξής:

28. Στο σημείο 5.1 του πίνακα στο τμήμα 7 (έγκριση τύπου συσκευής ελέγχου σε περίπτωση χρήσης προσαρμογέα), η αναφορά στην «οδηγία 2006/28/ΕΚ» αντικαθίσταται από τη φράση «κανονισμό αριθ. 10 ΟΕΕ/ΗΕ».

## ΜΕΡΟΣ Γ

ΑΠΑΙΤΗΣΕΙΣ ΓΙΑ ΤΑ ΟΧΗΜΑΤΑ ΠΟΥ ΧΡΗΣΙΜΟΠΟΙΟΥΝΤΑΙ ΣΤΗ ΜΕΤΑΦΟΡΑ  
ΕΜΠΟΡΕΥΜΑΤΩΝ ΣΥΜΦΩΝΑ ΜΕ ΤΟ ΑΡΘΡΟ 466 ΤΗΣ ΠΑΡΟΥΣΑΣ ΣΥΜΦΩΝΙΑΣ

## ΤΜΗΜΑ 1

## ΒΑΡΗ ΚΑΙ ΔΙΑΣΤΑΣΕΙΣ

## ΑΡΘΡΟ 1

## Αντικείμενο και αρχές

Τα μέγιστα βάρη και οι μέγιστες διαστάσεις των οχημάτων που μπορούν να χρησιμοποιηθούν για τις διαδρομές που αναφέρονται στο άρθρο 462 της παρούσας συμφωνίας είναι αυτά που έχουν καθοριστεί στο προσάρτημα 31-Γ-1-1.

## ΑΡΘΡΟ 2

## Ορισμοί

Για τους σκοπούς του παρόντος τμήματος, εφαρμόζονται οι ακόλουθοι ορισμοί:

- α) «μηχανοκίνητο όχημα»: κάθε αυτοπροωθούμενο οδικό όχημα με κινητήρα·

- β) «φυμουλκούμενο»: κάθε όχημα που προορίζεται να είναι ζευγμένο σε μηχανοκίνητο όχημα με κινητήρα, εκτός από τα ημιρυμουλκούμενα, και το οποίο, λόγω της κατασκευής και της διαμόρφωσής του, προορίζεται για τη μεταφορά εμπορευμάτων·
- γ) «ημιρυμουλκούμενο»: κάθε όχημα που προορίζεται να είναι ζευγμένο σε μηχανοκίνητο όχημα με τρόπο ώστε ένα μέρος του ημιρυμουλκούμενου αυτού να στηρίζεται στο μηχανοκίνητο όχημα και ένα σημαντικό μέρος του βάρους του και του βάρους του φορτίου του να αναλαμβάνεται από το εν λόγω όχημα, και το οποίο, λόγω της κατασκευής και της διαμόρφωσής του, προορίζεται για τη μεταφορά εμπορευμάτων·
- δ) «συνδυασμός οχημάτων»:
- είτε ένας οδικός συρμός που αποτελείται από ένα μηχανοκίνητο όχημα ζευγμένο σε ένα ρυμουλκούμενο, είτε
  - ένα αρθρωτό όχημα που αποτελείται από ένα μηχανοκίνητο όχημα ζευγμένο σε ημιρυμουλκούμενο·
- ε) «όχημα με κλιματισμό»: κάθε όχημα του οποίου οι μόνιμες ή κινητές υπερκατασκευές είναι εξοπλισμένες για τη μεταφορά εμπορευμάτων υπό ελεγχόμενη θερμοκρασία, και του οποίου το πάχος κάθε πλευρικού τοιχώματος, μαζί με τη μόνωση, είναι τουλάχιστον 45 χιλιοστάμετρα·
- στ) «μέγιστες επιτρεπόμενες διαστάσεις»: οι μέγιστες διαστάσεις για τη χρήση οχήματος·
- ζ) «μέγιστο επιτρεπόμενο βάρος»: το μέγιστο βάρος για τη χρήση εμποφόρου οχήματος·
- η) «μέγιστο επιτρεπόμενο βάρος ανά άξονα»: το μέγιστο βάρος για τη χρήση ενός εμποφόρου άξονα ή ομάδας αξόνων·

- θ) «τόνος»: το βάρος που εξασκείται από τη μάζα ενός τόνου και αντιστοιχεί σε 9,8 kilonewtons (kN).
- ι) «αδιαχώριστο φορτίο»: φορτίο το οποίο, για τους σκοπούς της οδικής μεταφοράς, δεν μπορεί να διαχωριστεί σε δύο ή περισσότερα φορτία, χωρίς περιττή δαπάνη ή κίνδυνο καταστροφής και το οποίο, λόγω των διαστάσεων ή των μαζών του, δεν μπορεί να μεταφερθεί από μηχανοκίνητο όχημα, ρυμουλκούμενο, οδικό συρμό ή αρθρωτό όχημα, το οποίο συμμορφώνεται με τις διατάξεις του παρόντος τμήματος σε όλα τα ζητήματα:
- ια) «εναλλακτικά καύσιμα»: τα καύσιμα ή οι πηγές ενέργειας που χρησιμεύουν, έστω και εν μέρει, ως υποκατάστατο για τις πηγές ορυκτού πετρελαίου στον ενεργειακό εφοδιασμό στις μεταφορές και έχουν τη δυνατότητα να συμβάλουν στην απαλλαγή των μεταφορών από τις ανθρακούχες εκπομπές και να ενισχύσουν τις περιβαλλοντικές επιδόσεις του εν λόγω τομέα, αποτελούμενα από:
- i) ηλεκτρική ενέργεια που καταναλώνεται σε όλους τους τύπους ηλεκτρικών οχημάτων
- ii) υδρογόνο
- iii) φυσικό αέριο, περιλαμβανομένου του βιομεθανίου, σε αέρια μορφή (συμπιεσμένο φυσικό αέριο – CNG) και σε υγροποιημένη μορφή (υγροποιημένο φυσικό αέριο – LNG).
- iv) υγροποιημένο πετρελαϊκό αέριο (υγραέριο — LPG).
- v) μηχανική ενέργεια από αποθήκευση επί οχήματος/πηγές επί οχήματος, συμπεριλαμβανομένης της απορριπτόμενης θερμότητας.
- ιβ) «όχημα με εναλλακτικά καύσιμα»: μηχανοκίνητο όχημα που τροφοδοτείται εξ ολοκλήρου ή εν μέρει από εναλλακτικό καύσιμο.

- ιγ) «όχημα μηδενικών εκπομπών»: βαρύ φορτηγό όχημα χωρίς κινητήρα εσωτερικής καύσης ή με κινητήρα εσωτερικής καύσης που εκπέμπει λιγότερο από 1 g CO<sub>2</sub>/kWh· και
- ιδ) «διατροπικές μεταφορές»: η μεταφορά ενός ή περισσότερων εμπορευματοκιβωτίων ή κινητών αμαξωμάτων μέγιστου συνολικού μήκους έως 45 ποδών, κατά την οποία το φορτηγό, το ρυμουλκούμενο, το ημιρυμουλκούμενο (με ή χωρίς ρυμουλκό), το κινητό αμάξιμο ή το εμπορευματοκιβώτιο χρησιμοποιούν το οδικό δίκτυο για το αρχικό ή τελικό τμήμα της διαδρομής και, για το υπόλοιπο τμήμα, το σιδηροδρομικό δίκτυο ή τις εσωτερικές πλωτές οδούς ή τις θαλάσσιες υπηρεσίες.

### ΑΡΘΡΟ 3

#### Ειδικές άδειες

Η κυκλοφορία οχήματος ή συνδυασμού οχημάτων που υπερβαίνει τα μέγιστα όρια σε βάρη ή τις διαστάσεις, τα οποία καθορίζονται στο προσάρτημα 31-Γ-1-1 μπορεί να επιτρέπεται μόνο βάσει ειδικών αδειών που εκδίδονται χωρίς διακρίσεις από τις αρμόδιες αρχές ή βάσει διαδικασιών μη συνεπαγομένων διακρίσεις που συμφωνούνται για κάθε μεμονωμένη περίπτωση με τις αρχές αυτές, όταν τα οχήματα αυτά ή συνδυασμοί οχημάτων μεταφέρουν ή προορίζονται να μεταφέρουν αδιαχώριστα φορτία.

## ΑΡΘΡΟ 4

## Τοπικοί περιορισμοί

Το παρόν τμήμα δεν εμποδίζει την εφαρμογή των ισχυουσών σε κάθε Μέρος διατάξεων περί οδικής κυκλοφορίας, οι οποίες δύνανται να περιορίζουν το βάρος και/ή τις διαστάσεις των οχημάτων σε ορισμένους δρόμους ή ορισμένα τεχνικά έργα.

Είναι δυνατή, ιδίως, η επιβολή τοπικών περιορισμών ως προς τα μέγιστα επιτρεπτά βάρη και/ή τις μέγιστες επιτρεπτές διαστάσεις οχημάτων που μπορούν να χρησιμοποιούνται σε συγκεκριμένες περιοχές ή συγκεκριμένους δρόμους, όταν η υποδομή δεν προσφέρεται για μακριά και βαριά οχήματα, όπως π.χ. στο κέντρο των πόλεων, σε μικρά χωριά ή σε τόπους ιδιαίτερου φυσικού ενδιαφέροντος.

## ΑΡΘΡΟ 5

## Αεροδυναμικές διατάξεις που έχουν προσαρτηθεί στο πίσω μέρος οχημάτων ή συνδυασμών οχημάτων

1. Οχήματα ή συνδυασμοί οχημάτων εξοπλισμένα με αεροδυναμικές διατάξεις μπορούν να υπερβαίνουν τα μέγιστα μήκη που προβλέπει το προσάρτημα 31-Γ-1-1 σημείο 1.1, ώστε να είναι δυνατή η προσθήκη τέτοιων διατάξεων στο πίσω μέρος οχημάτων ή συνδυασμών οχημάτων. Οχήματα ή συνδυασμοί οχημάτων που είναι εξοπλισμένα με τέτοιες διατάξεις συμμορφώνονται με το προσάρτημα 31-Γ-1-1 σημείο 1.5 και τυχόν υπέρβαση των ανώτατων μηκών δεν επιφέρει αύξηση του μήκους φόρτωσης των εν λόγω οχημάτων ή συνδυασμών οχημάτων.

2. Οι αεροδυναμικές διατάξεις που αναφέρονται στην παράγραφο 1 πληρούν τους ακόλουθους όρους λειτουργίας:
- α) σε περιστάσεις υπό τις οποίες η ασφάλεια άλλων χρηστών του οδικού δικτύου ή του οδηγού τίθεται σε κίνδυνο, ο οδηγός προχωρεί σε ανάσυρση, αναδίπλωση ή αφαίρεση των διατάξεων αυτών·
  - β) όταν οι αεροδυναμικές διατάξεις και ο εξοπλισμός υπερβαίνουν σε μήκος τα 500 mm στη θέση χρήσης, τότε πρέπει να ανασύρονται ή να αναδιπλώνονται·
  - γ) η χρήση τους στις αστικές και υπεραστικές οδικές υποδομές λαμβάνει υπόψη τα ειδικά χαρακτηριστικά περιοχών όπου το όριο ταχύτητας είναι μικρότερο ή ίσο με 50 km ανά ώρα και όπου είναι πιθανότερο να υπάρχουν ευάλωτοι χρήστες του οδικού δικτύου· και
  - δ) η ανάσυρση/αναδίπλωσή τους δεν επιφέρει υπέρβαση του μέγιστου επιτρεπόμενου μήκους των οχημάτων μεγαλύτερη των 20 cm.

## ΑΡΘΡΟ 6

### Αεροδυναμικοί θάλαμοι οδήγησης

Οχήματα ή συνδυασμοί οχημάτων μπορούν να υπερβαίνουν τα μέγιστα μήκη που προβλέπει το προσάρτημα 31-Γ-1-1 σημείο 1.1, εάν ο θάλαμος οδήγησης τους παρέχει βελτιωμένες αεροδυναμικές επιδόσεις, ενεργειακή απόδοση και επιδόσεις ασφαλείας. Οχήματα ή συνδυασμοί οχημάτων εξοπλισμένα με τέτοιους θαλάμους οδήγησης συμμορφώνονται με το προσάρτημα 31-Γ-1-1 σημείο 1.5 και τυχόν υπέρβαση των ανώτατων μηκών δεν επιφέρει αύξηση της μεταφορικής ικανότητας αυτών των οχημάτων.



## ΑΡΘΡΟ 7

## Διατροφικές μεταφορές

1. Επιτρέπεται υπέρβαση των μέγιστων μηκών που καθορίζονται στο σημείο 1.1 του προσαρτήματος 31-Γ-1-1, όταν συντρέχει περίπτωση δυνάμει του άρθρου 6 και της μέγιστης απόστασης που καθορίζεται στο σημείο 1.6 του προσαρτήματος 31-Γ-1-1 κατά 15 cm για οχήματα ή συνδυασμούς οχημάτων που εκτελούν μεταφορές εμπορευματοκιβωτίων 45 ποδών ή κινητών αμαξωμάτων 45 ποδών, κενών ή φορτωμένων, στην περίπτωση που η οδική μεταφορά του οικείου εμπορευματοκιβωτίου ή του οικείου κινητού αμαξώματος αποτελεί μέρος διατροφικής μεταφοράς που εκτελείται σύμφωνα με τους όρους που έχει καθορίσει έκαστο Μέρος.
2. Όσον αφορά τις διατροφικές μεταφορές, επιτρέπεται η υπέρβαση του μέγιστου επιτρεπόμενου βάρους οχήματος για αρθρωτά οχήματα με πέντε ή έξι άξονες κατά δύο τόνους στον συνδυασμό που ορίζεται στο σημείο 2.2.2 στοιχείο α) του προσαρτήματος 31-Γ-1-1 και κατά τέσσερις τόνους στον συνδυασμό που ορίζεται στο σημείο 2.2.2 στοιχείο β) του προσαρτήματος 31-Γ-1-1. Το μέγιστο επιτρεπόμενο βάρος οχήματος των εν λόγω οχημάτων δεν πρέπει να υπερβαίνει τους 44 τόνους.

## ΑΡΘΡΟ 8

## Αποδεικτικό συμμόρφωσης

1. Ως αποδεικτικό συμμόρφωσης με το παρόν τμήμα, τα οχήματα που καλύπτονται στο παρόν τμήμα είναι εφοδιασμένα με ένα από τα ακόλουθα αποδεικτικά:

- α) συνδυασμό των εξής δύο πινακίδων:
- την προβλεπόμενη από τον νόμο πινακίδα του κατασκευαστή η οποία είναι η πινακίδα ή η επιγραφή που τοποθετείται από τον κατασκευαστή σε όχημα και στην οποία αναφέρονται τα κύρια τεχνικά χαρακτηριστικά του οχήματος, τα οποία είναι απαραίτητα για την αναγνώρισή του, και παρέχει στις αρμόδιες αρχές τα στοιχεία που αφορούν τις μέγιστες επιτρεπόμενες μεικτές μάζες έμφορτου οχήματος· και
  - την πινακίδα για τις διαστάσεις η οποία είναι τοποθετημένη όσο το δυνατόν πλησιέστερα στην προβλεπόμενη από τον νόμο πινακίδα η οποία περιλαμβάνει τις ακόλουθες πληροφορίες:
    - i) όνομα του κατασκευαστή·
    - ii) αριθμός αναγνώρισης του οχήματος·
    - iii) μήκος του μηχανοκίνητου οχήματος, του ρυμουλκούμενου ή του ημιρυμουλκούμενου (L)·
    - iv) πλάτος του μηχανοκίνητου οχήματος, του ρυμουλκούμενου ή του ημιρυμουλκούμενου (W)· και
    - v) στοιχεία για τη μέτρηση του μήκους των συνδυασμών οχημάτων:
      - η απόσταση (α) μεταξύ του πρόσθιου μέρους του μηχανοκίνητου οχήματος και του κέντρου της διάταξης ζεύξης (άγκιστρο έλξης ή έδρανο έλξης)· στην περίπτωση εδράνου έλξης με διάφορα σημεία ζεύξης, πρέπει να παρέχονται οι ελάχιστες και μέγιστες τιμές ( $a_{\min}$  και  $a_{\max}$ )·

- η απόσταση ( $\beta$ ) μεταξύ του κέντρου της διάταξης ζεύξης του ρυμουλκούμενου (δακτύλιος εδράνου έλξης) ή του ημιρυμουλκούμενου (πείρος ζεύξης) και του οπίσθιου μέρους του ρυμουλκούμενου ή του ημιρυμουλκούμενου· στην περίπτωση διάταξης με διάφορα σημεία ζεύξης, πρέπει να παρέχονται οι ελάχιστες και μέγιστες τιμές ( $b_{\min}$  και  $b_{\max}$ ).

Το μήκος των συνδυασμών σχημάτων μετράται όταν το μηχανοκίνητο όχημα, το ρυμουλκούμενο ή το ημιρυμουλκούμενο διατάσσονται σε ευθεία γραμμή.

- β) μία μόνη πινακίδα που περιλαμβάνει πληροφορίες σχετικά με τις δύο πινακίδες που αναφέρονται στο στοιχείο α)· ή
  - γ) ενιαίο έγγραφο που εκδίδεται από τις αρμόδιες αρχές ενός Μέρους ή, στην περίπτωση της Ένωσης, του κράτους μέλους όπου έχει ταξινομηθεί το όχημα ή έχει τεθεί σε κυκλοφορία το οποίο περιλαμβάνει τις ίδιες πληροφορίες με τις πινακίδες που αναφέρονται στο στοιχείο α). Φυλάγεται σε μέρος ευχερώς προσιτό για τους ελέγχους και επαρκώς προστατευμένο.
2. Όταν τα χαρακτηριστικά του οχήματος δεν ανταποκρίνονται πλέον σε εκείνα που αναγράφονται στο αποδεικτικό συμμόρφωσης, το Μέρος ή, στην περίπτωση της Ένωσης, το κράτος μέλος στο οποίο έχει ταξινομηθεί το όχημα ή έχει εκδοθεί η άδεια κυκλοφορίας του λαμβάνει τα απαραίτητα μέτρα για να εξασφαλιστεί η τροποποίηση του αποδεικτικού συμμόρφωσης.
  3. Οι πινακίδες και τα έγγραφα που αναφέρονται στην παράγραφο 1 αναγνωρίζονται από τα Μέρη ως αποδεικτικό συμμόρφωσης των οχημάτων που προβλέπεται από το παρόν τμήμα.

## ΑΡΘΡΟ 9

## Επιβολή

1. Κάθε Μέρος λαμβάνει ειδικά μέτρα για να εντοπίσει οχήματα ή συνδυασμούς οχημάτων σε κυκλοφορία που είναι πιθανό να υπερβαίνουν το μέγιστο επιτρεπόμενο βάρος και, ως εκ τούτου, ελέγχονται από τις αρμόδιες αρχές των Μερών προκειμένου να εξασφαλιστεί η συμμόρφωση με τις απαιτήσεις του παρόντος τμήματος. Οι μετρήσεις αυτές μπορούν να πραγματοποιηθούν με τη βοήθεια αυτόματων συστημάτων που τοποθετούνται στις οδικές υποδομές ή μέσω εξοπλισμού ζύγισης επί του οχήματος, ο οποίος είναι εγκατεστημένος στα οχήματα. Ο εν λόγω εξοπλισμός ζύγισης επί του οχήματος πρέπει να ακριβής και αξιόπιστος, πλήρως διαλειτουργικός και συμβατός με όλους τους τύπους οχημάτων.
2. Ένα Μέρος δεν απαιτεί την εγκατάσταση εξοπλισμού ζύγισης επί του οχήματος σε οχήματα ή συνδυασμούς οχημάτων τα οποία έχουν ταξινομηθεί στο έτερο Μέρος.
3. Όπου τα αυτόματα συστήματα χρησιμοποιούνται για τη διαπίστωση παραβάσεων του παρόντος τμήματος και την επιβολή κυρώσεων, πρέπει να πιστοποιούνται τα εν λόγω συστήματα. Όπου τα αυτόματα συστήματα χρησιμοποιούνται μόνο για σκοπούς αναγνώρισης, δεν απαιτείται να πιστοποιηθούν.
4. Τα Μέρη, σύμφωνα με το μέρος Α τμήμα 1 άρθρο 14, διασφαλίζουν ότι οι οικείες αρμόδιες αρχές ανταλλάσσουν πληροφορίες σχετικά με τις παραβάσεις και τις κυρώσεις που αφορούν το παρόν άρθρο.

**Προσάρτημα 31-Γ-1-1****ΜΕΓΙΣΤΑ ΒΑΡΗ ΚΑΙ ΔΙΑΣΤΑΣΕΙΣ  
ΚΑΘΩΣ ΚΑΙ ΣΥΝΑΦΗ ΧΑΡΑΚΤΗΡΙΣΤΙΚΑ ΟΧΗΜΑΤΩΝ**

1. Μέγιστες επιτρεπόμενες διαστάσεις για οχήματα (σε μέτρα: «m»)
  - 1.1 Μέγιστο μήκος:

– μηχανοκίνητο όχημα	12,00 m
– ρυμουλκούμενο	12,00 m
– αρθρωτό όχημα	16,50 m
– οδικός συρμός	18,75 m
  - 1.2 Μέγιστο πλάτος:

α) οχήματα οποιουδήποτε τύπου εκτός των οχημάτων που αναφέρονται στο στοιχείο β)	2,55 m
β) υπερκατασκευές οχημάτων με κλιματισμό ή εμπορευματοκιβωτίων με κλιματισμό ή κινητών αμαξωμάτων με κλιματισμό	2,60 m
  - 1.3 Μέγιστο ύψος (όχημα οποιουδήποτε τύπου) 4,00 m |

- 1.4 Στις αναφερόμενες στα σημεία 1.1, 1.2, 1.3, 1.6, 1.7, 1.8 και 4.4 διαστάσεις συμπεριλαμβάνονται οι κινητές υπερκατασκευές και οι τυποποιημένες συσκευασίες φορτίων, όπως τα εμπορευματοκιβώτια
- 1.5 Κάθε μηχανοκίνητο όχημα ή συνδυασμός οχημάτων που κινείται πρέπει να μπορεί να πραγματοποιεί κυκλική διαδρομή που να ορίζεται από εξωτερική ακτίνα 12,50 m και από εσωτερική ακτίνα 5,30 m
- 1.6 Μέγιστη απόσταση μεταξύ του άξονα του πείρου περιστροφής του εδράνου ζεύξης και του πρόσθιου μέρους του ημιρυμουλκούμενου 12,00 m
- 1.7 Μέγιστη απόσταση μετρούμενη παράλληλα προς το διαμήκη άξονα του οδικού συρμού από το απώτατο εμπρόσθιο εξωτερικό σημείο του χώρου φόρτωσης πίσω από το θάλαμο οδήγησης έως το απώτατο οπίσθιο εξωτερικό σημείο του ρυμουλκούμενου του συνδυασμού, μείον την απόσταση μεταξύ του οπισθίου άκρου του ρυμουλκού και του εμπροσθίου άκρου του ρυμουλκούμενου 15,65 m
- 1.8 Μέγιστη απόσταση μετρούμενη παράλληλα προς τον διαμήκη άξονα του οδικού συρμού από το απώτατο εμπρόσθιο εξωτερικό σημείο του χώρου φόρτωσης πίσω από τον θάλαμο οδήγησης έως το απώτατο οπίσθιο εξωτερικό σημείο του συνδυασμού 16,40 m
2. Μέγιστο επιτρεπόμενο βάρος οχημάτων (σε τόνους)
- 2.1 Οχήματα που αποτελούν μέρος συνδυασμού οχημάτων
- 2.1.1 Διαξονικό ρυμουλκούμενο 18 τόνοι
- 2.1.2 Τριαξονικό ρυμουλκούμενο 24 τόνοι

## 2.2 Συνδυασμοί οχημάτων

Στην περίπτωση συνδυασμών οχημάτων, συμπεριλαμβανομένων οχημάτων με εναλλακτικά καύσιμα ή οχημάτων μηδενικών εκπομπών, τα μέγιστα επιτρεπόμενα βάρη που προβλέπονται στο παρόν τμήμα αυξάνονται κατά το πρόσθετο βάρος της τεχνολογίας εναλλακτικών καυσίμων ή μηδενικών εκπομπών, με ανώτατο όριο τον 1 και τους 2 τόνους, αντίστοιχα.

### 2.2.1 Οδικοί συρμοί με πέντε ή έξι άξονες

- |    |  |          |
|----|--|----------|
| α) | Διαξονικό όχημα με κινητήρα με τριαξονικό ρυμουλκούμενο              | 40 τόνοι |
| β) | Τριαξονικό όχημα με κινητήρα με διαξονικό ή τριαξονικό ρυμουλκούμενο | 40 τόνοι |

### 2.2.2 Αρθρωτά οχήματα με πέντε ή έξι άξονες

- |    |   |          |
|----|---|----------|
| α) | Διαξονικό όχημα με κινητήρα με τριαξονικό ημιρυμουλκούμενο              | 40 τόνοι |
| β) | Τριαξονικό όχημα με κινητήρα με διαξονικό ή τριαξονικό ημιρυμουλκούμενο | 40 τόνοι |

- |       |   |          |
|-------|---|----------|
| 2.2.3 | Οδικοί συρμοί με τέσσερις άξονες απαριζόμενοι από διαξονικό όχημα με κινητήρα και διαξονικό ρυμουλκούμενο | 36 τόνοι |
|-------|---|----------|

2.2.4 Τετραξονικά αρθρωτά οχήματα που αποτελούνται από διαξονικό μηχανοκίνητο όχημα και από διαξονικό ημιρυμουλκούμενο, αν η απόσταση των αξόνων του ημιρυμουλκούμενου:

- Είναι ίση προς ή μεγαλύτερη από 1,3 m και ίση προς ή μικρότερη από 1,8 m 36 τόνοι
- είναι μεγαλύτερη από 1,8 m 36 τόνοι  
(+ 2 τόνοι ανοχής όταν το μέγιστο επιτρεπόμενο βάρος του οχήματος (18 τόνοι) και το μέγιστο επιτρεπόμενο βάρος του δίδυμου άξονα του ημιρυμουλκούμενου (20 τόνοι) τηρούνται και ο κινητήριος άξονας είναι εξοπλισμένος με διπλά ελαστικά και αναρτήσεις πεπιεσμένου αέρα ή αναρτήσεις αναγνωρισμένες ως ισοδύναμες προς αυτές)

### 2.3 Μηχανοκίνητα οχήματα

Στην περίπτωση μηχανοκίνητων οχημάτων με εναλλακτικά καύσιμα ή οχημάτων μηδενικών εκπομπών, τα μέγιστα επιτρεπόμενα βάρη που προβλέπονται στα υποτιμήματα 2.3.1 και 2.3.2 αυξάνονται κατά το πρόσθετο βάρος της τεχνολογίας εναλλακτικών καυσίμων ή μηδενικών εκπομπών, με ανώτατο όριο των 1 και τους 2 τόνους, αντίστοιχα.

2.3.1 Διαξονικά μηχανοκίνητα οχήματα 18 τόνοι



### 2.3.2 Τριαξονικά μηχανοκίνητα οχήματα

25 τόνοι (26 τόνοι όταν ο κινητήριος άξονας είναι εξοπλισμένος με διπλά ελαστικά και αναρτήσεις πεπιεσμένου αέρα ή αναρτήσεις αναγνωρισμένες ως ισοδύναμες προς αυτές ή όταν κάθε κινητήριος άξονας είναι εξοπλισμένος με διπλά ελαστικά και το μέγιστο βάρος κάθε άξονα δεν υπερβαίνει τους 9,5 τόνους)

### 2.3.3 Τετραξονικά μηχανοκίνητα οχήματα με δύο κατευθυντήριους άξονες

32 τόνοι όταν ο κινητήριος άξονας είναι εξοπλισμένος με διπλά ελαστικά και αναρτήσεις πεπιεσμένου αέρα ή αναρτήσεις αναγνωρισμένες ως ισοδύναμες προς αυτές ή όταν κάθε κινητήριος άξονας είναι εξοπλισμένος με διπλά ελαστικά και το μέγιστο βάρος κάθε άξονα δεν υπερβαίνει τους 9,5 τόνους

### 3. Μέγιστο επιτρεπόμενο βάρος ανά άξονα των οχημάτων (σε τόνους)

### 3.1 Απλοί άξονες

Απλός μη κινητήριος άξονας 10 τόνοι

### 3.2 Δίδυμοι άξονες ρυμουλκωμένων και ημιρυμουλκωμένων

Το σύνολο του ανά άξονα βάρους των διδύμων αξόνων δεν πρέπει να υπερβαίνει, αν η απόσταση (d) μεταξύ των αξόνων είναι:

– μικρότερη από 1 m ( $d < 1,0$  m) 11 τόνοι

– ίση ή μεγαλύτερη από 1,0 m και μικρότερη από 1,3 m  
( $1,0 \leq d < 1,3$ ) 16 τόνοι

– ίση ή μεγαλύτερη από 1,3 m και μικρότερη από 1,8 m  
( $1,3 \leq d < 1,8$ ) 18 τόνοι

– ίση ή μεγαλύτερη από 1,8 m ( $1,8 \leq d$ ) 20 τόνοι

### 3.3 Τρίδυμοι άξονες ρυμουλκωμένων και ημιρυμουλκωμένων

Το σύνολο του ανά άξονα βάρους των τριδύμων αξόνων δεν πρέπει να υπερβαίνει, αν η απόσταση (d) μεταξύ των αξόνων είναι:

ίση ή μικρότερη από 1,3 m ( $d \leq 1,3$ ) 21 τόνοι

μεγαλύτερη από 1,3 m και μικρότερη ή ίση με 1,4 m  
( $1,3 < d \leq 1,4$ ) 24 τόνοι

### 3.4 Κινητήριος άξονας

Κινητήριος άξονας των οχημάτων που αναφέρονται στα σημεία 2.2 και 2.3

11,5 τόνοι

### 3.5 Δίδυμοι άξονες μηχανοκίνητων οχημάτων

Το σύνολο του ανά άξονα βάρους των διδύμων αξόνων δεν πρέπει να υπερβαίνει, αν η απόσταση (d) μεταξύ των αξόνων είναι:

– μικρότερη από 1 m ( $d < 1,0$  m)

11,5 τόνοι

– ίση προς ή μεγαλύτερη από 1,0 m και μικρότερη από 1,3 m ( $1,0 \text{ m} \leq d < 1,3 \text{ m}$ )

16 τόνοι

– ίση προς ή μεγαλύτερη από 1,3 m και μικρότερη από 1,8 m ( $1,3 \text{ m} \leq d < 1,8 \text{ m}$ )

18 τόνοι

(19 τόνοι όταν ο κινητήριος άξονας είναι εξοπλισμένος με διπλά ελαστικά και αναρτήσεις πεπιεσμένου αέρα ή αναρτήσεις αναγνωρισμένες ως ισοδύναμες προς αυτές, ή σε περίπτωση που ο κινητήριος άξονας είναι εξοπλισμένος με διπλά ελαστικά και σε περίπτωση που το μέγιστο βάρος για κάθε άξονα δεν υπερβαίνει τους 9,5 τόνους)

### 4. Άλλα χαρακτηριστικά των οχημάτων

#### 4.1 Οχήματα οποιουδήποτε τύπου

Το βάρος που φέρει ο κινητήριος άξονας ή οι κινητήριοι άξονες ενός οχήματος ή ενός συνδυασμού οχημάτων δεν πρέπει να είναι μικρότερο από το 25 % του συνολικού βάρους του έμφορτου οχήματος ή συνδυασμού οχημάτων.

#### 4.2 Οδικοί συρμοί

Η απόσταση ανάμεσα στον οπίσθιο άξονα ενός οχήματος με κινητήρα και τον εμπρόσθιο άξονα ενός ρυμουλκούμενου δεν πρέπει να είναι μικρότερη από 3,00 m.

#### 4.3 Μέγιστο επιτρεπόμενο βάρος σε συνάρτηση με το μεταξόνιο

Το μέγιστο επιτρεπόμενο βάρος σε τόνους ενός τετραξονικού οχήματος με κινητήρα δεν μπορεί να υπερβαίνει το πενταπλάσιο της απόστασης σε μέτρα μεταξύ των ακραίων αξόνων του οχήματος.

#### 4.4 Ημιρυμουλκούμενα

Η οριζόντια προβολή της απόστασης μεταξύ του άξονα του πείρου ζεύξης και οποιουδήποτε σημείου του εμπροσθεν άκρου του ημιρυμουλκούμενου δεν πρέπει να υπερβαίνει τα 2,04 m.

## ΤΜΗΜΑ 2

ΑΠΑΙΤΗΣΕΙΣ ΓΙΑ ΤΑΧΟΓΡΑΦΟΥΣ,  
ΚΑΡΤΕΣ ΟΔΗΓΟΥ ΚΑΙ ΚΑΡΤΕΣ ΣΥΝΕΡΓΕΙΟΥ

## ΑΡΘΡΟ 1

## Αντικείμενο και αρχές

Το παρόν τμήμα ορίζει τις απαιτήσεις για τα οχήματα που εμπίπτουν στο πεδίο εφαρμογής του μέρους Β τμήμα 2 του παρόντος παραρτήματος όσον αφορά την εγκατάσταση, τη δοκιμή και τον έλεγχο των ταχογράφων που αναφέρονται στο άρθρο 466 παράγραφος 2 της παρούσας συμφωνίας.

## ΑΡΘΡΟ 2

## Ορισμοί

1. Για τους σκοπούς του παρόντος τμήματος, ισχύουν οι ορισμοί που προβλέπονται στο μέρος Β τμήμα 2 άρθρο 2 και στο μέρος Β τμήμα 4 άρθρο 2 του παρόντος παραρτήματος.

2. Επιπρόσθετα των ορισμών που αναφέρονται στην παράγραφο 1, για τους σκοπούς του παρόντος τμήματος, ισχύουν οι ακόλουθοι ορισμοί:
- α) «μονάδα επί οχήματος»: ο ταχογράφος χωρίς τον αισθητήρα κίνησης και τα καλώδια που συνδέουν τον αισθητήρα κίνησης. Η μονάδα επί οχήματος επιτρέπεται να απαρτίζεται από μία ή περισσότερες μονάδες κατανεμημένες εντός του οχήματος, με την προϋπόθεση ότι είναι σύμφωνες με τις απαιτήσεις ασφαλείας του παρόντος τμήματος: η μονάδα επί οχήματος περιλαμβάνει, μεταξύ άλλων, μια μονάδα επεξεργασίας, μια μνήμη δεδομένων, μια λειτουργία μέτρησης του χρόνου, δύο διατάξεις διασύνδεσης έξυπνης κάρτας για τον οδηγό και τον συνοδηγό, έναν εκτυπωτή, μια μονάδα ένδειξης, συνδέσμους και εξοπλισμό για την εισαγωγή δεδομένων από τον χρήστη·
  - β) «αισθητήρας κίνησης»: το δομικό μέρος του ταχογράφου που εκπέμπει αντιπροσωπευτικό σήμα της ταχύτητας του οχήματος και/ή της διανυόμενης απόστασης·
  - γ) «κάρτα ελέγχου»: η κάρτα ταχογράφου που εκδίδουν οι αρχές του Μέρους σε αρμόδια εθνική ελεγκτική αρχή, η οποία ταυτοποιεί τον ελεγκτικό φορέα και προαιρετικά τον ελεγκτή και επιτρέπει την πρόσβαση στα δεδομένα αποθηκευμένα στη μνήμη δεδομένων ή στις κάρτες οδηγού και, προαιρετικά, στις κάρτες συνεργείου για την ανάγνωση, την εκτύπωση και/ή την τηλεφόρτωσή τους·
  - δ) «κάρτα συνεργείου»: η κάρτα ταχογράφου που εκδίδουν οι αρχές του Μέρους στο εγκεκριμένο προσωπικό ενός κατασκευαστή ταχογράφων, εφαρμοστή, κατασκευαστή οχημάτων ή εγκεκριμένο από το συγκεκριμένο Μέρος συνεργείο, η οποία ταυτοποιεί τον κάτοχο της κάρτας και επιτρέπει τη δοκιμή, βαθμονόμηση και ενεργοποίηση των ταχογράφων και/ή την τηλεφόρτωση δεδομένων από αυτούς·

- ε) «ενεργοποίηση»: το στάδιο κατά το οποίο ο ταχογράφος τίθεται σε πλήρη λειτουργία και θέτει σε εφαρμογή όλες του τις λειτουργίες, συμπεριλαμβανομένων των λειτουργιών ασφάλειας, μέσω της χρήσης της κάρτας συνεργείου·
- στ) «βαθμονόμηση» (ψηφιακού ταχογράφου): η επικαιροποίηση ή επιβεβαίωση των παραμέτρων του οχήματος, συμπεριλαμβανομένης της αναγνώρισης του οχήματος και των χαρακτηριστικών του οχήματος, για καταγραφή στη μνήμη δεδομένων μέσω της χρήσης της κάρτας συνεργείου·
- ζ) «τηλεφόρτωση» από ψηφιακό ή ευφυή ταχογράφο: η αντιγραφή, μαζί με την ψηφιακή υπογραφή, μέρους ή πλήρους συνόλου αρχείων δεδομένων που έχουν καταγραφεί στη μνήμη δεδομένων της μονάδας επί οχήματος ή στη μνήμη κάρτας ταχογράφου, με την προϋπόθεση ότι η διαδικασία αυτή δεν αλλοιώνει ούτε διαγράφει αποθηκευμένα δεδομένα·
- η) «αστοχία»: η μη φυσιολογική λειτουργία η οποία ανιχνεύθηκε από τον ψηφιακό ταχογράφο και η οποία μπορεί να προκλήθηκε από δυσλειτουργία της συσκευής ή από βλάβη·
- θ) «εγκατάσταση»: η προσαρμογή ταχογράφου σε ένα όχημα·
- ι) «περιοδική επιθεώρηση»: το σύνολο ενεργειών που πραγματοποιούνται προκειμένου να ελεγχθεί η κανονική λειτουργία του ταχογράφου, το κατά πόσο οι ρυθμίσεις του ανταποκρίνονται στις παραμέτρους του οχήματος και το ότι δεν υπάρχουν συσκευές παραποίησης στον ταχογράφο·
- ια) «επισκευή»: κάθε επισκευή που πραγματοποιείται σε αισθητήρα κίνησης ή σε μονάδα επί οχήματος για την οποία απαιτείται διακοπή της ηλεκτρικής τροφοδότησής τους ή αποσύνδεσή τους από άλλα δομικά στοιχεία του ταχογράφου ή το άνοιγμα του αισθητήρα κίνησης ή της μονάδας επί οχήματος·

- ιβ) «διαλειτουργικότητα»: η ικανότητα των συστημάτων και των υποκείμενων επιχειρηματικών διεργασιών να ανταλλάσσουν δεδομένα και πληροφορίες·
- ιγ) «διεπαφή»: η εγκατάσταση μεταξύ συστημάτων που παρέχει τα εφόδια μέσω των οποίων αυτά μπορούν να συνδεθούν και να αλληλεπιδράσουν·
- ιδ) «καταμέτρηση χρόνου»: η μόνιμη ψηφιακή καταγραφή της συντονισμένης παγκόσμιας ώρας και ημερομηνίας (UTC)· και
- ιε) «σύστημα ανταλλαγής μηνυμάτων TACHOnet»: το σύστημα ανταλλαγής μηνυμάτων που πληροί τις τεχνικές προδιαγραφές που ορίζονται στα παραρτήματα I έως VII του εκτελεστικού κανονισμού (ΕΕ) 2016/68 της Επιτροπής<sup>1</sup>.

### ΑΡΘΡΟ 3

#### Εγκατάσταση

1. Οι ταχογράφοι που αναφέρονται στην παράγραφο 2 τοποθετούνται σε οχήματα:
  - α) όταν το μέγιστο επιτρεπόμενο βάρος των οχημάτων, συμπεριλαμβανομένου οποιουδήποτε ρυμουλκούμενου ή ημρυμουλκούμενου, υπερβαίνει τους 3,5 τόνους· ή

---

<sup>1</sup> Εκτελεστικός κανονισμός (ΕΕ) 2016/68 της Επιτροπής, της 21ης Ιανουαρίου 2016, σχετικά με τις κοινές διαδικασίες και προδιαγραφές που απαιτούνται για τη διασύνδεση των ηλεκτρονικών μητρώων των καρτών οδηγού (ΕΕ L 15 της 22.1.2016, σ. 51).



- β) από την 1η Ιουλίου 2026, όταν το μέγιστο επιτρεπόμενο βάρος των οχημάτων, συμπεριλαμβανομένου οποιουδήποτε ρυμουλκούμενου ή ημιρυμουλκούμενου, υπερβαίνει τους 2,5 τόνους.

2. Οι ταχογράφοι είναι:

- α) για οχήματα που τέθηκαν σε λειτουργία για πρώτη φορά πριν από την 1η Μαΐου 2006, αναλογικός ταχογράφος·
- β) για οχήματα που τέθηκαν σε λειτουργία για πρώτη φορά από την 1η Μαΐου 2006 έως τις 30 Σεπτεμβρίου 2011, η πρώτη έκδοση του ψηφιακού ταχογράφου·
- γ) για οχήματα που τέθηκαν σε λειτουργία για πρώτη φορά από την 1η Οκτωβρίου 2011 έως τις 30 Σεπτεμβρίου 2012, η δεύτερη έκδοση του ψηφιακού ταχογράφου·
- δ) για οχήματα που τέθηκαν σε λειτουργία για πρώτη φορά από την 1η Οκτωβρίου 2012 έως τις 14 Ιουνίου 2019, η τρίτη έκδοση του ψηφιακού ταχογράφου·
- ε) για οχήματα που ταξινομούνται για πρώτη φορά από τις 15 Ιουνίου 2019 έως και 2 έτη μετά την έναρξη ισχύος των αναλυτικών προδιαγραφών που αναφέρονται στο άρθρο 2 παράγραφος 2 στοιχείο ζ) του μέρους Β τμήμα 4, ευφυής ταχογράφος 1· και
- στ) για οχήματα που ταξινομούνται για πρώτη φορά μετά την παρέλευση 2 ετών από την έναρξη ισχύος των αναλυτικών προδιαγραφών που αναφέρονται στο άρθρο 2 παράγραφος 2 στοιχείο η) του μέρους Β τμήμα 4, ευφυής ταχογράφος 2.

3. Κάθε Μέρος δύναται να εξαιρεί από την εφαρμογή του παρόντος τμήματος οχήματα που αναφέρονται στο άρθρο 8 παράγραφος 3 του μέρους Β τμήμα 2 του παρόντος παραρτήματος.
4. Κάθε Μέρος δύναται να εξαιρεί από την εφαρμογή του παρόντος τμήματος οχήματα που χρησιμοποιούνται για μεταφορές στις οποίες έχει χορηγηθεί εξαίρεση σύμφωνα με το άρθρο 8 παράγραφος 4 του μέρους Β τμήμα 2 του παρόντος παραρτήματος. Κάθε Μέρος ειδοποιεί αμέσως το έτερο Μέρος όταν κάνει χρήση της εν λόγω παραγράφου.
5. Το αργότερο τρία έτη από το τέλος του έτους έναρξης ισχύος των λεπτομερών τεχνικών προδιαγραφών του ευφυούς ταχογράφου 2, τα οχήματα που αναφέρονται στην παράγραφο 1 στοιχείο α) και τα οποία διαθέτουν αναλογικό ταχογράφο ή ψηφιακό ταχογράφο πρέπει να εξοπλιστούν με τον ευφυή ταχογράφο 2 όταν κυκλοφορούν στο έδαφος ενός Μέρους διαφορετικού από το Μέρος της ταξινόμησης.
6. Το αργότερο τέσσερα έτη από το τέλος του έτους έναρξης ισχύος των λεπτομερών τεχνικών προδιαγραφών του ευφυούς ταχογράφου 2, τα οχήματα που αναφέρονται στην παράγραφο 1 στοιχείο α) και τα οποία διαθέτουν ευφύς ταχογράφο 1 πρέπει να εξοπλιστούν με τον ευφυή ταχογράφο 2 όταν κυκλοφορούν στο έδαφος ενός Μέρους διαφορετικού από το Μέρος της ταξινόμησης.
7. Από την 1η Ιουλίου 2026, τα οχήματα που αναφέρονται στην παράγραφο 1 στοιχείο β) θα εξοπλίζονται με τον ευφυή ταχογράφο 2 όταν κυκλοφορούν στο έδαφος Μέρους διαφορετικού από το Μέρος της ταξινόμησης.
8. Καμία διάταξη του παρόντος τμήματος δεν θίγει την εφαρμογή των κανόνων της Ένωσης στο έδαφός της οι οποίοι αφορούν τη συσκευή ελέγχου του τομέα των οδικών μεταφορών σε οδικούς εμπορευματικούς μεταφορείς της Ένωσης.

## ΑΡΘΡΟ 4

## Προστασία δεδομένων

1. Κάθε Μέρος διασφαλίζει ότι η επεξεργασία των δεδομένων προσωπικού χαρακτήρα στο πλαίσιο του παρόντος τμήματος πραγματοποιείται αποκλειστικά για τον έλεγχο της συμμόρφωσης με το παρόν τμήμα.
2. Κάθε Μέρος διασφαλίζει ιδίως ότι τα δεδομένα προσωπικού χαρακτήρα προστατεύονται έναντι άλλων χρήσεων πέραν εκείνων που συνδέονται άμεσα με την παράγραφο 1 όσον αφορά:
  - α) τη χρήση παγκόσμιου δορυφορικού συστήματος πλοήγησης (GNSS) για την καταγραφή των δεδομένων θέσης, όπως αναφέρονται στις τεχνικές προδιαγραφές για τον ευφυή ταχογράφο 1 και τον ευφυή ταχογράφο 2·
  - β) την ηλεκτρονική ανταλλαγή πληροφοριών σχετικά με τις κάρτες οδηγού, όπως αναφέρεται στο άρθρο 13 και ιδίως οποιοσδήποτε διασυνοριακές ανταλλαγές σχετικών δεδομένων με τρίτους· και
  - γ) την τήρηση αρχείων από τους οδικούς εμπορευματικούς μεταφορείς, όπως αναφέρεται στο άρθρο 15.
3. Οι ψηφιακοί ταχογράφοι σχεδιάζονται κατά τρόπο ώστε να διαφυλάσσεται η ιδιωτική ζωή. Σε επεξεργασία υποβάλλονται μόνο τα δεδομένα που είναι αναγκαία για τους σκοπούς που αναφέρονται στην παράγραφο 1.
4. Οι ιδιοκτήτες των οχημάτων, οι οδικοί εμπορευματικοί μεταφορείς και κάθε άλλη σχετική οντότητα συμμορφώνονται προς τις σχετικές διατάξεις για την προστασία των δεδομένων προσωπικού χαρακτήρα.

## ΑΡΘΡΟ 5

## Εγκατάσταση και επισκευή

1. Η εγκατάσταση και επισκευή ταχογράφων επιτρέπεται μόνο από εφαρμοστές, συνεργεία ή κατασκευαστές οχημάτων που έχουν εγκριθεί από τις αρμόδιες αρχές ενός Μέρους προς τον σκοπό αυτόν, σύμφωνα με το άρθρο 7.
2. Οι εγκεκριμένοι εφαρμοστές, συνεργεία ή κατασκευαστές οχημάτων θα πρέπει να σφραγίζουν τον ταχογράφο αφού πρώτα ελέγξουν ότι λειτουργεί ομαλά και ιδίως με τέτοιο τρόπο ώστε να διασφαλίζεται ότι δεν είναι δυνατόν να παραποιηθούν ή να αλλοιωθούν τα καταγραφόμενα δεδομένα.
3. Οι εγκεκριμένοι εφαρμοστές, συνεργεία ή κατασκευαστές οχημάτων θα πρέπει να θέσουν ειδικό σήμα στις σφραγίδες που τοποθετούν και, επιπλέον, σε ό,τι αφορά τους ψηφιακούς ταχογράφους, τους ευφυείς ταχογράφους 1 και τους ευφυείς ταχογράφους 2, να εισαγάγουν τα ηλεκτρονικά δεδομένα ασφάλειας που επιτρέπουν τη διενέργεια ελέγχων γνησιότητας. Κάθε Μέρος τηρεί και δημοσιεύει το μητρώο των χρησιμοποιούμενων σημάτων και των ηλεκτρονικών δεδομένων ασφάλειας, καθώς και τις απαραίτητες πληροφορίες που αφορούν τα ηλεκτρονικά δεδομένα ασφάλειας που χρησιμοποιήθηκαν.
4. Για να πιστοποιείται ότι η εγκατάσταση του ταχογράφου πραγματοποιήθηκε σύμφωνα με τις απαιτήσεις του παρόντος τμήματος, θα πρέπει να επικολλάται πινακίδα εγκατάστασης κατά τρόπο ώστε να είναι σαφώς ορατή και ευπρόσιτη.
5. Τα δομικά στοιχεία του ταχογράφου θα πρέπει να σφραγίζονται. Οποιοσδήποτε συνδέσεις με τον ταχογράφο που είναι δυναμικά ευάλωτες στην παραποίηση, περιλαμβανομένης της σύνδεσης μεταξύ του αισθητήρα κίνησης και του κιβωτίου ταχυτήτων, καθώς και η πινακίδα εγκατάστασης, θα πρέπει να σφραγίζονται.

Η σφραγίδα αφαιρείται ή παραβιάζεται μόνο:

- από εφαρμοστές ή συνεργεία εγκεκριμένα από τις αρμόδιες αρχές δυνάμει του άρθρου 7, με σκοπό την επισκευή, τη συντήρηση ή επαναβαθμονόμηση του ταχογράφου, ή από ελεγκτές κατάλληλα εκπαιδευμένους και, εάν απαιτείται, εγκεκριμένους για σκοπούς ελέγχου· ή
- για την επισκευή ή τη μετατροπή του οχήματος που επηρεάζει τη σφραγίδα. Στις περιπτώσεις αυτές, τηρείται επί του οχήματος γραπτή δήλωση όπου σημειώνονται η ημερομηνία και η ώρα παραβίασης της σφραγίδας και αναφέρονται οι λόγοι αφαίρεσης της σφραγίδας.

Οι αφαιρεθείσες ή παραβιασθείσες σφραγίδες αντικαθίστανται από εγκεκριμένο εφαρμοστή ή συνεργείο χωρίς περιττή καθυστέρηση και το αργότερο εντός επτά ημερών από την αφαίρεση ή παραβίασή τους. Αν οι σφραγίδες έχουν αφαιρεθεί ή παραβιασθεί για τους σκοπούς του ελέγχου, μπορούν να αντικατασταθούν από ελεγκτή εφοδιασμένο με εξοπλισμό σφράγισης και αποκλειστικό ειδικό σήμα χωρίς αδικαιολόγητη καθυστέρηση.

Όταν αφαιρείται σφραγίδα από ελεγκτή, εισάγεται η κάρτα ελέγχου στον ταχογράφο από τη στιγμή αφαίρεσης της σφραγίδας έως την ολοκλήρωση του ελέγχου, το ίδιο και στην περίπτωση της τοποθέτησης νέας σφραγίδας. Ο ελεγκτής εκδίδει γραπτή δήλωση που περιέχει τουλάχιστον τις ακόλουθες πληροφορίες:

- αριθμός αναγνώρισης του οχήματος,
- ονοματεπώνυμο του υπαλλήλου,
- ελεγκτική αρχή και χώρα,

- αριθμός της κάρτας ελέγχου,
- αριθμός της αφαιρεθείσας σφραγίδας,
- ημερομηνία και ώρα αφαίρεσης της σφραγίδας, και
- αριθμός της νέας σφραγίδας, όταν ο ελεγκτής τοποθέτησε νέα σφραγίδα.

Πριν από την αντικατάσταση των σφραγίδων, διενεργούνται έλεγχος και βαθμονόμηση του ταχογράφου από εγκεκριμένο συνεργείο, εκτός από τις περιπτώσεις όπου η σφραγίδα αφαιρέθηκε ή παραβιάστηκε για τους σκοπούς του ελέγχου και αντικαταστάθηκε από ελεγκτή.

## ΑΡΘΡΟ 6

### Επιθεωρήσεις των ταχογράφων

1. Οι ταχογράφοι υποβάλλονται σε τακτική επιθεώρηση από εγκεκριμένα συνεργεία. Τακτικές επιθεωρήσεις διενεργούνται τουλάχιστον ανά διετία.
2. Κατά τις επιθεωρήσεις που αναφέρονται στην παράγραφο 1 ελέγχονται τουλάχιστον τα ακόλουθα:
  - ότι ο ταχογράφος είναι σωστά εγκατεστημένος και κατάλληλος για το όχημα,
  - ότι ο ταχογράφος λειτουργεί κανονικά,

- ότι ο ταχογράφος φέρει σήμα έγκρισης τύπου,
  - ότι έχει επικολληθεί η πινακίδα εγκατάστασης,
  - ότι όλες οι σφραγίδες είναι άθικτες και αποτελεσματικές,
  - ότι δεν υπάρχουν συσκευές παραποίησης στον ταχογράφο ή ίχνη χρήσης τέτοιων συσκευών, και
  - το μέγεθος των ελαστικών και η πραγματική περιφέρεια ελαστικών των τροχών.
3. Τα συνεργεία που διενεργούν επιθεωρήσεις συντάσσουν έκθεση επιθεώρησης σε περιπτώσεις που, ως αποτέλεσμα περιοδικής επιθεώρησης ή επιθεώρησης που πραγματοποιήθηκε κατόπιν ειδικού αιτήματος εθνικής αρμόδιας αρχής, χρειάστηκε επισκευή για την αντιμετώπιση ανωμαλιών στη λειτουργία του ταχογράφου. Τηρούν αρχείο όλων των εκθέσεων επιθεώρησης που συντάσσουν.
4. Οι εκθέσεις επιθεώρησης τηρούνται για περίοδο τουλάχιστον δύο ετών από τη σύνταξή τους. Κάθε Μέρος αποφασίζει κατά πόσο οι εκθέσεις επιθεώρησης τηρούνται επιτόπου ή αποστέλλονται στην αρμόδια αρχή κατά την περίοδο αυτή. Στις περιπτώσεις που οι εκθέσεις επιθεώρησης τηρούνται στο συνεργείο, το συνεργείο, εάν του ζητηθεί από την αρμόδια αρχή, καθιστά διαθέσιμες τις εκθέσεις επιθεώρησης και τις βαθμονομήσεις που πραγματοποιήθηκαν κατά την εν λόγω περίοδο.

## ΑΡΘΡΟ 7

## Έγκριση εφαρμοστών, συνεργείων και κατασκευαστών οχημάτων

1. Κάθε Μέρος ή, στην περίπτωση της Ένωσης, κάθε κράτος μέλος εγκρίνει, ελέγχει τακτικά και πιστοποιεί τους εφαρμοστές, τα συνεργεία και τους κατασκευαστές οχημάτων που δύνανται να διεξάγουν εγκαταστάσεις, ελέγχους, επιθεωρήσεις και επισκευές ταχογράφων.
2. Κάθε Μέρος ή, στην περίπτωση της Ένωσης, κάθε κράτος μέλος διασφαλίζει ότι οι εφαρμοστές, τα συνεργεία και οι κατασκευαστές οχημάτων διαθέτουν επάρκεια και αξιοπιστία. Προς τον σκοπό αυτόν, καθορίζουν και δημοσιεύουν δέσμη σαφών εθνικών διαδικασιών και διασφαλίζουν ότι πληρούνται τα κάτωθι ελάχιστα κριτήρια:
  - α) το προσωπικό είναι κατάλληλα εκπαιδευμένο·
  - β) διατίθεται ο αναγκαίος εξοπλισμός διεξαγωγής των σχετικών δοκιμών και εργασιών και
  - γ) οι εφαρμοστές, τα συνεργεία και οι κατασκευαστές οχημάτων έχουν εχέγγυα αξιοπιστίας.
3. Οι έλεγχοι των εγκεκριμένων εγκαταστατών ή συνεργείων διεξάγονται ως εξής:
  - α) οι εγκεκριμένοι εγκαταστάτες ή συνεργεία υπόκεινται, τουλάχιστον ανά διετία, σε έλεγχο των διαδικασιών που εφαρμόζουν κατά τον χειρισμό ταχογράφων. Ο έλεγχος εστιάζεται ιδιαίτερα στα λαμβανόμενα μέτρα ασφαλείας και τον χειρισμό των καρτών συνεργείου. Τα Μέρη ή, στην περίπτωση της Ένωσης, τα κράτη μέλη μπορούν να διενεργούν τους εν λόγω ελέγχους χωρίς επιτόπια επίσκεψη· και



- β) αιφνίδιοι τεχνικοί έλεγχοι των εγκεκριμένων εγκαταστατών ή συνεργείων πραγματοποιούνται επίσης για να ελέγχονται οι διενεργούμενες βαθμονομήσεις, επιθεωρήσεις και εγκαταστάσεις. Οι εν λόγω έλεγχοι καλύπτουν ετησίως τουλάχιστον το 10 % των εγκεκριμένων εγκαταστατών και συνεργείων.
4. Κάθε Μέρος και οι οικείες αρμόδιες αρχές λαμβάνουν τα κατάλληλα μέτρα για να αποτρέπονται συγκρούσεις συμφερόντων μεταξύ εγκαταστατών ή συνεργείων και οδικών εμπορευματικών μεταφορέων. Ειδικότερα, στην περίπτωση σοβαρού κινδύνου σύγκρουσης συμφερόντων, λαμβάνονται πρόσθετα συγκεκριμένα μέτρα ώστε να διασφαλίζεται ότι ο εφαρμοστής ή το συνεργείο συμμορφώνεται με το παρόν τμήμα.
5. Οι αρμόδιες αρχές κάθε Μέρους ανακαλούν εγκρίσεις, προσωρινά ή μόνιμα, από εφαρμοστές, συνεργεία και κατασκευαστές οχημάτων που δεν εκπληρώνουν τις υποχρεώσεις τους που απορρέουν από το παρόν τμήμα.

## ΑΡΘΡΟ 8

### Κάρτες συνεργείου

1. Η περίοδος ισχύος των καρτών συνεργείου δεν υπερβαίνει το ένα έτος. Κατά την ανανέωση της κάρτας συνεργείου, η αρμόδια αρχή διασφαλίζει ότι ο εφαρμοστής, το συνεργείο ή ο κατασκευαστής οχημάτων πληροί τα κριτήρια του άρθρου 7 παράγραφος 2.
2. Η αρμόδια αρχή ανανεώνει την κάρτα συνεργείου εντός 15 εργάσιμων ημερών από την παραλαβή έγκυρου αιτήματος ανανέωσης και όλων των αναγκαίων δικαιολογητικών. Εάν φθαρεί, δυσλειτουργεί, απολεσθεί ή κλαπεί κάρτα συνεργείου, η αρμόδια αρχή χορηγεί κάρτα προς αντικατάσταση της παλιάς εντός προθεσμίας πέντε εργάσιμων ημερών από την παραλαβή σχετικής εμπεριστατωμένης αίτησης. Οι αρμόδιες αρχές διατηρούν μητρώο των καρτών που απωλέσθηκαν, κλάπηκαν ή είναι ελαττωματικές.

3. Εάν ένα Μέρος ή, στην περίπτωση της Ένωσης, ένα κράτος μέλος ανακαλέσει έγκριση εφαρμοστή, συνεργείου ή κατασκευαστή οχημάτων, όπως ορίζει το άρθρο 7, ανακαλεί επίσης τις κάρτες συνεργείου που του έχει χορηγήσει.
4. Κάθε Μέρος λαμβάνει κάθε αναγκαίο μέτρο για να αποφευχθεί η παραποίηση καρτών συνεργείου που έχουν χορηγηθεί σε εγκεκριμένους εφαρμοστές, συνεργεία και κατασκευαστές οχημάτων.

## ΑΡΘΡΟ 9

### Έκδοση καρτών οδηγού

1. Η κάρτα οδηγού εκδίδεται, κατόπιν αιτήσεως του οδηγού, από την αρμόδια αρχή του Μέρους όπου ο οδηγός έχει τον συνήθη τόπο κατοικίας του. Στην περίπτωση που οι αρμόδιες αρχές του Μέρους που εξέδωσε την κάρτα οδηγού αμφιβάλλουν για την εγκυρότητα της δήλωσης σχετικά με τον συνήθη τόπο κατοικίας ή για ορισμένους ειδικούς ελέγχους, μπορούν να ζητούν από τον οδηγό οποιαδήποτε συμπληρωματικά πληροφοριακά ή αποδεικτικά στοιχεία.

Για τους σκοπούς του παρόντος άρθρου, ως «συνήθης τόπος κατοικίας» νοείται ο τόπος όπου διαμένει συνήθως το πρόσωπο, δηλαδή τουλάχιστον 185 ημέρες ανά ημερολογιακό έτος, λόγω προσωπικών και επαγγελματικών δεσμών ή, στην περίπτωση προσώπου χωρίς επαγγελματικούς δεσμούς, λόγω προσωπικών δεσμών από τους οποίους προκύπτουν στενοί δεσμοί μεταξύ του εν λόγω προσώπου και του τόπου όπου κατοικεί.

Ωστόσο, ο συνήθης τόπος κατοικίας προσώπου του οποίου οι επαγγελματικοί δεσμοί βρίσκονται σε τόπο άλλον από τον τόπο των προσωπικών του δεσμών και ο οποίος για τον λόγο αυτό υποχρεώνεται να διαμένει διαδοχικά σε διάφορους τόπους ευρισκόμενους στα δύο Μέρη θεωρείται ότι είναι ο τόπος των προσωπικών του δεσμών, με την προϋπόθεση ότι το πρόσωπο αυτό επιστρέφει εκεί τακτικά. Αυτός ο τελευταίος όρος δεν χρειάζεται να πληρούται σε περίπτωση που ο οδηγός διαμένει σε Μέρος για αποστολή καθορισμένη διάρκειας.

2. Σε δεόντως αιτιολογημένες και εξαιρετικές περιπτώσεις, κάθε Μέρος ή, στην περίπτωση της Ένωσης, ένα κράτος μέλος μπορεί να εκδίδει κάρτα οδηγού προσωρινή και μη ανανεώσιμη με ισχύ το πολύ 185 ημερών για οδηγό ο οποίος δεν έχει τον συνήθη τόπο κατοικίας του σε Μέρος υπό τον όρο ότι ο εν λόγω οδηγός βρίσκεται σε σχέση εργασίας με επιχείρηση που είναι εγκατεστημένη στο Μέρος έκδοσης της κάρτας και στον βαθμό που διαθέτει βεβαίωση οδηγού όταν απαιτείται.
3. Οι αρμόδιες αρχές του Μέρους που εξέδωσε την κάρτα οδηγού λαμβάνουν τα κατάλληλα μέτρα για να διασφαλίζουν ότι ο αιτών δεν είναι ήδη κάτοχος έγκυρης κάρτας οδηγού και εξατομικεύουν την κάρτα οδηγού κατά τρόπο ώστε τα δεδομένα της να είναι ορατά και ασφαλή.
4. Η μέγιστη διάρκεια ισχύος της κάρτας οδηγού είναι πέντε έτη.

5. Έγκυρη κάρτα οδηγού ανακαλείται ή αναστέλλεται μόνον εφόσον η αρμόδια αρχή Μέρους διαπιστώσει ότι η κάρτα έχει παραποιηθεί ή ότι ο οδηγός χρησιμοποιεί κάρτα της οποίας δεν είναι κάτοχος ή ότι η κάρτα έχει χορηγηθεί βάσει ψευδών δηλώσεων και/ή παραποιημένων εγγράφων. Εάν τα προαναφερόμενα μέτρα αναστολής ή ανάκλησης ληφθούν από Μέρος ή, στην περίπτωση της Ένωσης, από κράτος μέλος διαφορετικό από εκείνο που έχει χορηγήσει την κάρτα, το άλλο Μέρος / κράτος μέλος αποστέλλει την κάρτα στις αρχές του Μέρους ή, στην περίπτωση της Ένωσης, του κράτους μέλους που την έχουν χορηγήσει, το συντομότερο δυνατόν, και αναφέρει τους λόγους ανάκλησης ή αναστολής. Αν η αποστολή της κάρτας αναμένεται να διαρκέσει περισσότερο από δύο εβδομάδες, το Μέρος ή, στην περίπτωση της Ένωσης, το κράτος μέλος που την αναστέλλει ή την ανακαλεί ενημερώνει το Μέρος ή, στην περίπτωση της Ένωσης, το κράτος μέλος έκδοσης, εντός των δύο εβδομάδων αυτών, για τους λόγους αναστολής ή ανάκλησης.
6. Η αρμόδια αρχή του Μέρους έκδοσης μπορεί να απαιτεί από τον οδηγό να αντικαταστήσει την κάρτα οδηγού με νέα κάρτα, εάν αυτό είναι αναγκαίο για τη συμμόρφωση προς τις σχετικές τεχνικές προδιαγραφές.
7. Κάθε Μέρος λαμβάνει όλα τα αναγκαία μέτρα κατά της παραποίησης της κάρτας οδηγού.
8. Το παρόν άρθρο δεν εμποδίζει Μέρος ή, στην περίπτωση της Ένωσης, κράτος μέλος να χορηγεί κάρτα οδηγού σε οδηγό που έχει τον συνήθη τόπο κατοικίας του σε τμήμα του εδάφους του εν λόγω Μέρους, στο οποίο δεν εφαρμόζεται το παρόν παράρτημα, με την προϋπόθεση ότι εφαρμόζονται στις περιπτώσεις αυτές οι σχετικές διατάξεις του παρόντος τμήματος.

## ΑΡΘΡΟ 10

## Ανανέωση κάρτας οδηγού

1. Εφόσον, σε περίπτωση ανανέωσης, το Μέρος του συνήθους τόπου κατοικίας του οδηγού είναι διαφορετικό από εκείνο που εξέδωσε την τρέχουσα κάρτα του και εφόσον ζητείται ανανέωση της κάρτας οδηγού από τις αρχές του Μέρους του συνήθους τόπου κατοικίας, οι εν λόγω αρχές ενημερώνουν τις αρχές έκδοσης της παλιάς κάρτας για τους λόγους ανανέωσής της.
2. Στην περίπτωση που ζητείται η ανανέωση κάρτας της οποίας η ισχύς λήγει προσεχώς, η αρμόδια αρχή χορηγεί νέα κάρτα πριν από την λήξη της παλιάς εφόσον η αίτησή της έχει υποβληθεί εντός της προθεσμίας που ορίζεται στο μέρος Β τμήμα 4 άρθρο 5.

## ΑΡΘΡΟ 11

## Κάρτες οδηγού που κλάπηκαν, απωλέσθηκαν ή είναι ελαττωματικές

1. Οι εκδίδουσες αρχές τηρούν αρχεία με τις χορηγηθείσες κάρτες οδηγού που κλάπηκαν, απωλέσθηκαν ή είναι ελαττωματικές για διάστημα τουλάχιστον αντίστοιχο της διάρκειας ισχύος τους.
2. Σε περίπτωση φθοράς, κακής λειτουργίας, απώλειας ή κλοπής της κάρτας οδηγού, οι αρμόδιες αρχές στο Μέρος του συνήθους τόπου κατοικίας του χορηγούν νέα κάρτα σε αντικατάσταση της παλαιάς εντός προθεσμίας οκτώ εργάσιμων ημερών από την παραλαβή σχετικής εμπειριστατωμένης αίτησης.

## ΑΡΘΡΟ 12

## Αμοιβαία αναγνώριση καρτών οδηγού

1. Κάθε Μέρος αποδέχεται τις κάρτες οδηγού που εκδίδει το έτερο Μέρος.
2. Όταν ο κάτοχος ισχύουσας κάρτας οδηγού που έχει εκδοθεί από ένα Μέρος έχει τον συνήθη τόπο κατοικίας του στο έτερο Μέρος, μπορεί να ζητήσει ανταλλαγή της κάρτας του με νέα ισοδύναμη κάρτα οδηγού. Το Μέρος ή, στην περίπτωση της Ένωσης, το κράτος μέλος που προβαίνει στην ανταλλαγή έχει την ευθύνη να ελέγξει κατά πόσο η κάρτα εξακολουθεί να ισχύει.
3. Τα Μέρη ή, στην περίπτωση της Ένωσης, τα κράτη μέλη που προβαίνουν σε ανταλλαγή επιστρέφουν την παλιά κάρτα στις αρχές του Μέρους ή, στην περίπτωση της Ένωσης, του κράτους μέλους που τη χορήγησαν και αναφέρουν τους λόγους της επιστροφής της.
4. Στην περίπτωση που ένα Μέρος ή, στην περίπτωση της Ένωσης, ένα κράτος μέλος αντικαταστήσει ή ανταλλάξει κάρτα οδηγού, η αντικατάσταση ή η ανταλλαγή, καθώς και κάθε μεταγενέστερη αντικατάσταση ή ανταλλαγή, καταχωρίζεται στο εν λόγω Μέρος ή, στην περίπτωση της Ένωσης, στο εν λόγω κράτος μέλος.

## ΑΡΘΡΟ 13

## Ηλεκτρονική ανταλλαγή πληροφοριών για τις κάρτες οδηγού

1. Προκειμένου να διασφαλιστεί ότι ο αιτών δεν είναι κάτοχος ισχύουσας κάρτας οδηγού, τα Μέρη ή, στην περίπτωση της Ένωσης, τα κράτη μέλη τηρούν εθνικά ηλεκτρονικά μητρώα τα οποία περιέχουν τις εξής πληροφορίες για τις κάρτες οδηγού, επί περίοδο τουλάχιστον ίση με την περίοδο ισχύος τους:
  - το ονοματεπώνυμο του οδηγού,
  - την ημερομηνία και, αν είναι διαθέσιμος, τον τόπο γέννησης του οδηγού,
  - τον αριθμό ισχύουσας άδειας οδήγησης και τη χώρα έκδοσής της (εφόσον υπάρχει),
  - το καθεστώς της κάρτας οδηγού, και
  - τον αριθμό της κάρτας οδηγού.
2. Πρέπει να εξασφαλίζεται η διασύνδεση και η πρόσβαση στα ηλεκτρονικά μητρώα των Μερών ή, στην περίπτωση της Ένωσης, των κρατών μελών σε όλη την επικράτεια των Μερών μέσω του συστήματος ανταλλαγής μηνυμάτων TACHOnet ή ενός συμβατού συστήματος. Σε περίπτωση που χρησιμοποιείται συμβατό σύστημα, η ανταλλαγή ηλεκτρονικών δεδομένων με το έτερο Μέρος καθίσταται δυνατή μέσω του συστήματος ανταλλαγής μηνυμάτων TACHOnet.

3. Κατά την έκδοση, αντικατάσταση και, όταν κρίνεται αναγκαίο, κατά την ανανέωση κάρτας οδηγού, τα Μέρη ή, στην περίπτωση της Ένωσης, τα κράτη μέλη επαληθεύουν μέσω της ανταλλαγής ηλεκτρονικών δεδομένων ότι ο οδηγός δεν είναι ήδη κάτοχος άλλης ισχύουσας κάρτας οδηγού. Τα ανταλλασσόμενα δεδομένα περιορίζονται στα δεδομένα που είναι αναγκαία για την επαλήθευση αυτή.
4. Οι ελεγκτές μπορούν να έχουν πρόσβαση στο ηλεκτρονικό μητρώο, ώστε να ελέγχουν το καθεστώς της κάρτας οδηγού.

#### ΑΡΘΡΟ 14

##### Ρυθμίσεις των ταχογράφων

1. Ο ψηφιακός ταχογράφος δεν ρυθμίζεται κατά τρόπο ώστε να επιλέγει αυτομάτως ειδική κατηγορία δραστηριότητας όταν ο κινητήρας ή το σύστημα ανάφλεξης του οχήματος τίθεται εκτός λειτουργίας, εκτός εάν ο οδηγός εξακολουθεί να είναι σε θέση να επιλέγει χειροκίνητα την κατάλληλη κατηγορία δραστηριότητας.
2. Τα οχήματα εξοπλίζονται μόνο με έναν ταχογράφο, εκτός της περιπτώσεως των δοκιμών υπό συνθήκες λειτουργίας.
3. Κάθε Μέρος απαγορεύει την παραγωγή, διανομή, διαφήμιση και/ή πώληση συσκευών που κατασκευάζονται και/ή προορίζονται για την παραποίηση των ταχογράφων.



## ΑΡΘΡΟ 15

## Ευθύνη των οδικών εμπορευματικών μεταφορέων

1. Οι οδικοί εμπορευματικοί μεταφορείς είναι υπεύθυνοι να εξασφαλίζουν ότι οι οδηγοί τους διαθέτουν κατάλληλη εκπαίδευση και οδηγίες όσον αφορά την ορθή λειτουργία των ταχογράφων, είτε ψηφιακών είτε αναλογικών ή ευφυών ταχογράφων, διενεργούν τακτικούς ελέγχους προκειμένου να διασφαλίζουν ότι οι οδηγοί τους προβαίνουν σε ορθή χρήση τους και δεν παρέχουν στους οδηγούς τους άμεσα ή έμμεσα κίνητρα που θα μπορούσαν να ενθαρρύνουν την κακή χρήση των ταχογράφων.

Οι οδικοί εμπορευματικοί μεταφορείς χορηγούν επαρκή αριθμό φύλλων καταγραφής στους οδηγούς οχημάτων εξοπλισμένων με αναλογικό ταχογράφο, λαμβάνοντας υπόψη τον προσωπικό χαρακτήρα των φύλλων καταγραφής, τη διάρκεια της υπηρεσίας και την ενδεχόμενη ανάγκη αντικατάστασης των φύλλων καταγραφής που ενδεχομένως καταστράφηκαν ή κατασχέθηκαν από εξουσιοδοτημένο ελεγκτή. Οι οδικοί εμπορευματικοί μεταφορείς χορηγούν στους οδηγούς μόνο φύλλα καταγραφής εγκεκριμένου τύπου, κατάλληλα να χρησιμοποιηθούν στη συσκευή που είναι εγκατεστημένη στο όχημα.

Ο οδικός εμπορευματικός μεταφορέας διασφαλίζει ότι, λαμβάνοντας υπόψη τη διάρκεια της υπηρεσίας, η εκτύπωση των δεδομένων από τον ταχογράφο, κατόπιν αιτήματος του ελεγκτή, μπορεί να πραγματοποιηθεί ορθά σε περίπτωση ελέγχου.

2. Οι οδικοί εμπορευματικοί μεταφορείς φυλάσσουν φύλλα καταγραφής και εκτυπωμένα αντίγραφα, όταν έχουν εκτυπωθεί αντίγραφα προς συμμόρφωση με το μέρος Β τμήμα 4 άρθρο 9 του παρόντος παραρτήματος, σε χρονολογική σειρά και σε αναγνώσιμη μορφή για διάστημα τουλάχιστον ενός έτους μετά τη χρησιμοποίησή τους και χορηγούν αντίγραφα στους ενδιαφερόμενους οδηγούς που τα ζητούν. Οι οδικοί εμπορευματικοί μεταφορείς παραδίδουν επίσης αντίγραφα των δεδομένων που έχουν τηλεφορτωθεί από τις κάρτες οδηγού στους ενδιαφερόμενους οδηγούς που τα ζητούν, καθώς και τα αντίγραφα αυτά σε έντυπη μορφή. Τα φύλλα καταγραφής, τα εκτυπωμένα αντίγραφα και τα δεδομένα που έχουν τηλεφορτωθεί επιδεικνύονται ή παραδίδονται σε οποιοδήποτε εξουσιοδοτημένο ελεγκτή κατόπιν αιτήματός του.
3. Οι οδικοί εμπορευματικοί μεταφορείς είναι υπεύθυνοι για παραβιάσεις του παρόντος τμήματος και του τμήματος 4 του μέρους Β του παρόντος παραρτήματος που έχουν διαπράξει οδηγοί τους ή οδηγοί που έχουν τεθεί στη διάθεσή τους. Ωστόσο, κάθε Μέρος δύναται να εξαρτά την εν λόγω ευθύνη από την παράβαση, εκ μέρους του οδικού εμπορευματικού μεταφορέα, του παρόντος άρθρου παράγραφος 1 πρώτο εδάφιο και του άρθρου 7 παράγραφοι 1 και 2 του μέρους Β τμήμα 2 του παρόντος παραρτήματος.

#### ΑΡΘΡΟ 16

##### Διαδικασίες για τους οδικούς εμπορευματικούς μεταφορείς σε περίπτωση δυσλειτουργίας της συσκευής

1. Σε περίπτωση βλάβης ή ελαττωματικής λειτουργίας ταχογράφου, ο οδικός εμπορευματικός μεταφορέας μεριμνά ώστε να επισκευαστεί από εξουσιοδοτημένο εφαρμοστή ή συνεργείο, μόλις το επιτρέψουν οι συνθήκες.
2. Αν το όχημα δεν είναι δυνατόν να επιστρέψει στις εγκαταστάσεις του οδικού εμπορευματικού μεταφορέα εντός μιας εβδομάδας από την ημέρα της βλάβης ή της διαπίστωσης της ελαττωματικής λειτουργίας, η επισκευή γίνεται καθ' οδόν.

3. Κάθε Μέρος ή, στην περίπτωση της Ευρωπαϊκής Ένωσης, τα κράτη μέλη εξουσιοδοτούν τις αρμόδιες αρχές να απαγορεύσουν τη χρήση του οχήματος σε περιπτώσεις που η βλάβη ή η ελαττωματική λειτουργία δεν επισκευάστηκε όπως προβλέπεται στις παραγράφους 1 και 2, εφόσον αυτό συνάδει με την εθνική νομοθεσία του οικείου Μέρους.

## ΑΡΘΡΟ 17

### Διαδικασία για την έκδοση καρτών ταχογράφου

Η Ευρωπαϊκή Επιτροπή παρέχει στις αρμόδιες αρχές του Ηνωμένου Βασιλείου υλικό κρυπτογράφησης για την έκδοση καρτών ταχογράφου για τους οδηγούς, τα συνεργεία και τις ελεγκτικές αρχές σύμφωνα με την πολιτική πιστοποιητικών της ευρωπαϊκής αρχής πιστοποίησης βάσης (ERCA) και την πολιτική πιστοποιητικών του Ηνωμένου Βασιλείου.

---

**ΠΑΡΑΡΤΗΜΑ 32**

**ΥΠΟΔΕΙΓΜΑ ΑΔΕΙΑΣ ΓΙΑ ΔΙΕΘΝΕΙΣ ΤΑΚΤΙΚΕΣ  
ΚΑΙ ΕΙΔΙΚΕΣ ΤΑΚΤΙΚΕΣ ΓΡΑΜΜΕΣ**

(Πρώτη σελίδα της άδειας)

(Πορτοκαλί χαρτί – DIN A4)

(Συμπληρώνεται στην/στις επίσημη/-ες γλώσσα/-ες ή σε μία από τις επίσημες γλώσσες του Μέρους όπου υποβάλλεται η αίτηση)

**Άδεια**

Σύμφωνα με το δεύτερο μέρος τρίτο τομέα τίτλο II της συμφωνίας εμπορίου και συνεργασίας μεταξύ της Ευρωπαϊκής Ένωσης και της Ευρωπαϊκής Κοινότητας Ατομικής Ενέργειας, αφενός, και του Ηνωμένου Βασιλείου της Μεγάλης Βρετανίας και της Βόρειας Ιρλανδίας, αφετέρου,

**ΚΡΑΤΟΣ ΕΚΔΟΣΗΣ ΤΗΣ ΑΔΕΙΑΣ:**

.....

Αρχή αδειοδότησης:

.....

Διακριτικό σήμα του κράτους έκδοσης της άδειας: ..... (1)

ΑΔΕΙΑ αριθ.: ..... για τακτική γραμμή  (2) για ειδική τακτική γραμμή  (2)

με πούλμαν και λεωφορείο μεταξύ των Μερών της συμφωνίας εμπορίου και συνεργασίας μεταξύ της Ευρωπαϊκής Ένωσης και της Ευρωπαϊκής Κοινότητας Ατομικής Ενέργειας, αφενός, και του Ηνωμένου Βασιλείου της Μεγάλης Βρετανίας και της Βόρειας Ιρλανδίας, αφετέρου,

Προς:

.....  
.....

Επώνυμο, όνομα ή εμπορική επωνυμία του μεταφορέα ή του διαχειριστικού φορέα σε περίπτωση ομίλου επιχειρήσεων ή εταιρικής σχέσης:

Διεύθυνση:

.....  
.....  
.....  
.....

Αριθμός τηλεφώνου και φαξ ή διεύθυνση ηλεκτρονικού ταχυδρομείου:

1 Αυστρία (A), Βέλγιο (B), Βουλγαρία (BG), Γαλλία (F), Γερμανία (D), Δανία (DK), Ελλάδα (GR), Εσθονία (EST), Ηνωμένο Βασίλειο (UK), Ιρλανδία (IRL), Ισπανία (E), Ιταλία (I), Κάτω Χώρες (NL), Κροατία (HR), Κύπρος (CY), Λετονία (LV), Λιθουανία (LT), Λουξεμβούργο (L), Μάλτα (MT), Ουγγαρία (H), Πολωνία (PL), Πορτογαλία (P), Ρουμανία (RO), Σλοβακική Δημοκρατία (SK), Σλοβενία (SLO), Σουηδία (S), Τσεχική Δημοκρατία (CZ), Φινλανδία (FIN), συμπληρώστε.

2 Σημειώστε ή συμπληρώστε κατά περίπτωση.

.....  
.....  
.....  
.....

(Δεύτερη σελίδα της άδειας)

Ονοματεπώνυμο, διεύθυνση, αριθμός τηλεφώνου και φαξ ή διεύθυνση ηλεκτρονικού ταχυδρομείου του μεταφορέα ή, για όμιλο μεταφορέων ή εταιρική σχέση, τα ονοματεπώνυμα όλων των μεταφορέων του ομίλου ή της εταιρικής σχέσης· επιπλέον προσδιορίζονται τα ονοματεπώνυμα τυχόν υπεργολάβων:

- 1) .....
- 2) .....
- 3) .....
- 4) .....
- 5) .....

Επισυνάπτεται κατάλογος, κατά περίπτωση

Ισχύς της άδειας: Από: ..... Έως: .....

Τόπος και ημερομηνία έκδοσης: .....

Υπογραφή και σφραγίδα της εκδίδουσας αρχής ή οργανισμού: .....

1. Διαδρομή: .....

α) Σημείο αναχώρησης της γραμμής: .....

β) Σημείο προορισμού της γραμμής: .....

Κύρια διαδρομή του δρομολογίου με υπογραμμισμένα τα σημεία επιβίβασης και αποβίβασης ταξιδιωτών: .....

.....  
.....

2. Πίνακας δρομολογίων:

.....  
.....

(επισυνάπτεται στην παρούσα άδεια)

3. Ειδική τακτική γραμμή:

α) Κατηγορία επιβατών:

.....  
.....  
.....

4. Άλλοι όροι ή ειδικά σημεία

.....

.....  
.....  
.....  
.....

Σφραγίδα της αρχής έκδοσης της άδειας

Σημαντική σημείωση:

- (1) Η παρούσα άδεια ισχύει για το σύνολο της διαδρομής.
- (2) Η άδεια ή αντίγραφό της επικυρωμένο από την εκδίδουσα αρχή αδειοδότησης φυλάσσεται στο όχημα καθ' όλη τη διάρκεια της διαδρομής και επιδεικνύεται στους εξουσιοδοτημένους ελεγκτές, εφόσον το ζητήσουν.
- (3) Η αναχώρηση ή η άφιξη πραγματοποιείται στο έδαφος του Μέρους όπου είναι εγκατεστημένος ο μεταφορέας και έχουν ταξινομηθεί τα πούλμαν και τα λεωφορεία.

(Τρίτη σελίδα της άδειας)

#### ΓΕΝΙΚΕΣ ΠΑΡΑΤΗΡΗΣΕΙΣ

- 1) Ο οδικός μεταφορέας επιβατών αρχίζει τη γραμμή μεταφοράς εντός της προθεσμίας που αναφέρεται στην απόφαση της αρχής αδειοδότησης που χορήγησε την άδεια.
- 2) Εξαιρουμένης της περίπτωσης ανωτέρας βίας, ο μεταφορέας διεθνούς τακτικής ή ειδικής τακτικής γραμμής λαμβάνει όλα τα μέτρα για να εξασφαλίσει ότι η μεταφορά πληροί τους όρους που καθορίζονται στην άδεια.
- 3) Ο μεταφορέας δημοσιοποιεί τα στοιχεία σχετικά με τη διαδρομή, τις στάσεις, τον πίνακα δρομολογίων, τα κόμιστρα και τους όρους μεταφοράς.
- 4) Με την επιφύλαξη των εγγράφων που αφορούν το όχημα και τον οδηγό (όπως το πιστοποιητικό ταξινόμησης του οχήματος και η άδεια οδήγησης), τα ακόλουθα έγγραφα χρησιμεύουν ως έγγραφα ελέγχου δυνάμει του άρθρου 477 της συμφωνίας εμπορίου και συνεργασίας μεταξύ της Ευρωπαϊκής Ένωσης και της Ευρωπαϊκής Κοινότητας Ατομικής Ενέργειας, αφενός, και του Ηνωμένου Βασιλείου της Μεγάλης Βρετανίας και της Βόρειας Ιρλανδίας, αφετέρου, και φυλάσσονται στο όχημα και επιδεικνύονται εφόσον ζητηθούν από εξουσιοδοτημένο ελεγκτή:
  - η άδεια εκτέλεσης διεθνών τακτικών ή ειδικών τακτικών γραμμών ή επικυρωμένο αντίγραφο της·
  - η άδεια του μεταφορέα να εκτελεί διεθνείς οδικές επιβατικές μεταφορές ή επικυρωμένο αντίγραφο της, όπως προβλέπονται στην εθνική νομοθεσία του Ηνωμένου Βασιλείου ή στη νομοθεσία της Ένωσης·
  - κατά την εκτέλεση διεθνούς ειδικής τακτικής γραμμής, η σύμβαση μεταξύ του διοργανωτή και του μεταφορέα ή επικυρωμένο αντίγραφο της, καθώς και έγγραφο που αποδεικνύει ότι οι επιβάτες συνιστούν ειδική κατηγορία επιβατών αποκλειόμενων άλλων επιβατών για τους σκοπούς της ειδικής τακτικής γραμμής·
  - όταν ο μεταφορέας τακτικής ή ειδικής τακτικής γραμμής χρησιμοποιεί πρόσθετα οχήματα σε περίπτωση προσωρινών και εξαιρετικών καταστάσεων, επιπροσθέτως των σχετικών προαναφερόμενων εγγράφων, αντίγραφο της σύμβασης μεταξύ του μεταφορέα που εκτελεί τη διεθνή τακτική ή την ειδική τακτική γραμμή και της επιχείρησης που διαθέτει τα πρόσθετα οχήματα ή ισοδύναμο έγγραφο.



(Τέταρτη σελίδα της άδειας)

ΓΕΝΙΚΕΣ ΠΑΡΑΤΗΡΗΣΕΙΣ (συνέχεια)

- 5) Οι μεταφορείς που εκτελούν διεθνή τακτική γραμμή, εξαιρουμένων των ειδικών τακτικών γραμμών, εκδίδουν εισιτήρια που επιβεβαιώνουν το δικαίωμα των επιβατών να μεταφερθούν και χρησιμεύουν ως έγγραφο ελέγχου που αποδεικνύει τη σύναψη της σύμβασης μεταφοράς μεταξύ του επιβάτη και του μεταφορέα, είτε ατομικά είτε συλλογικά. Στα εισιτήρια, τα οποία επιτρέπεται να είναι και σε ηλεκτρονική μορφή, αναγράφονται τα εξής:
- α) η επωνυμία του μεταφορέα·
  - β) τα σημεία αναχώρησης και προορισμού και, κατά περίπτωση, η επιστροφή·
  - γ) η περίοδος ισχύος του εισιτηρίου και, κατά περίπτωση, η ημερομηνία και η ώρα αναχώρησης·
  - δ) το κόμιστρο.

Το εισιτήριο επιδεικνύεται από τον επιβάτη στον εξουσιοδοτημένο ελεγκτή εφόσον το ζητήσει.

- 6) Οι μεταφορείς που εκτελούν διεθνείς τακτικές ή ειδικές τακτικές γραμμές μεταφοράς επιβατών επιτρέπουν όλους τους ελέγχους που αποσκοπούν να διασφαλιστεί η ορθή εκτέλεση της μεταφοράς, ιδίως όσον αφορά τον χρόνο οδήγησης και ανάπαυσης, την οδική ασφάλεια και τις εκπομπές ρύπων.
-

ΠΑΡΑΡΤΗΜΑ 33

ΥΠΟΔΕΙΓΜΑ ΑΙΤΗΣΗΣ ΕΚΔΟΣΗΣ ΑΔΕΙΑΣ  
ΓΙΑ ΔΙΕΘΝΗ ΤΑΚΤΙΚΗ ΚΑΙ ΕΙΔΙΚΗ ΤΑΚΤΙΚΗ ΓΡΑΜΜΗ

(Λευκό χαρτί – DIN A4)

(Συμπληρώνεται στην/στις επίσημη/-ες γλώσσα/-ες ή σε μία από τις επίσημες γλώσσες του Μέρους όπου υποβάλλεται η αίτηση)

ΕΝΤΥΠΟ ΑΙΤΗΣΗΣ ΕΚΔΟΣΗΣ ΑΔΕΙΑΣ Ή ΑΝΑΝΕΩΣΗΣ ΑΔΕΙΑΣ ΓΙΑ ΤΗΝ ΕΚΤΕΛΕΣΗ ΔΙΕΘΝΟΥΣ ΤΑΚΤΙΚΗΣ ΓΡΑΜΜΗΣ Ή ΔΙΕΘΝΟΥΣ ΕΙΔΙΚΗΣ ΤΑΚΤΙΚΗΣ ΓΡΑΜΜΗΣ<sup>(1)</sup>

- Έναρξη τακτικής γραμμής
- Έναρξη ειδικής τακτικής γραμμής
- Ανανέωση άδειας γραμμής
- Μεταβολή των όρων άδειας γραμμής

που εκτελείται με πούλμαν και λεωφορείο μεταξύ των Μερών σύμφωνα με τη συμφωνία εμπορίου και συνεργασίας μεταξύ της Ευρωπαϊκής Ένωσης και της Ευρωπαϊκής Κοινότητας Ατομικής Ενέργειας, αφενός, και του Ηνωμένου Βασιλείου της Μεγάλης Βρετανίας και της Βόρειας Ιρλανδίας, αφετέρου,

.....  
.....

(Αρχή αδειοδότησης)

1. Ονοματεπώνυμο ή εμπορική επωνυμία του αιτούντος μεταφορέα: για αίτηση που υποβάλλεται από όμιλο μεταφορέων ή από εταιρική σχέση, επωνυμία του μεταφορέα στον οποίο έχει ανατεθεί από άλλους μεταφορείς να υποβάλει την αίτηση:

.....  
.....  
.....  
.....

2. Προς εκτέλεση γραμμές<sup>(1)</sup>  
Από μεταφορέα  από όμιλο μεταφορέων  από εταιρική σχέση  με υπεργολαβία

3. Ονοματεπώνυμο και διεύθυνση του μεταφορέα ή, για όμιλο μεταφορέων ή εταιρική σχέση, τα ονοματεπώνυμα όλων των μεταφορέων του ομίλου ή της εταιρικής σχέσης: επιπλέον, σημειώνονται τα ονοματεπώνυμα τυχόν υπεργολάβων<sup>(2)</sup>

3.1 ..... τηλ.  
.....

3.2 ..... τηλ.  
.....

<sup>1</sup> Σημειώστε ή συμπληρώστε κατά περίπτωση.  
<sup>2</sup> Κατάλογος συνημμένων, εάν υπάρχει.

- 3.3 ..... τηλ.  
.....
- 3.4 ..... τηλ.  
.....

(Δεύτερη σελίδα της αίτησης έκδοσης άδειας ή της αίτησης ανανέωσης της άδειας)

- 4 Για ειδική τακτική γραμμή:
- 4.1 Κατηγορία επιβατών:<sup>(1)</sup> εργαζόμενοι  μαθητές/σπουδαστές   
 άλλοι
- 5 Αιτούμενη διάρκεια της άδειας ή ημερομηνία λήξης της γραμμής:  
 .....  
 .....
- 6 Κύρια διαδρομή της γραμμής (υπογραμμίζονται τα σημεία επιβίβασης και αποβίβασης επιβατών, με πλήρεις διευθύνσεις): <sup>(2)</sup>  
 .....  
 .....  
 .....  
 .....  
 .....
- 7 Περίοδος εκτέλεσης:.....  
 .....  
 .....  
 .....
- 8 Συχνότητα (ημερήσια, εβδομαδιαία, κ.λπ.):  
 .....
- 9 Κόμιστρα ..... συνημμένο παράρτημα.
- 10 Εσωκλείεται πρόγραμμα οδήγησης για να καθίσταται δυνατή η εξακρίβωση της τήρησης των διεθνών κανόνων σχετικά με τον χρόνο οδήγησης και των περιόδων ανάπαυσης των οδηγών.
- 11 Αριθμός των αδειών ή των επικυρωμένων γνήσιων αντιγράφων αδειών που ζητούνται:<sup>(3)</sup>  
 .....  
 .....
- 12 Τυχόν συμπληρωματικές πληροφορίες:  
 .....  
 .....

(Τόπος και ημερομηνία) (Υπογραφή αιτούντος)

.....  
 .....

Εφιστάται η προσοχή του αιτούντος στο γεγονός ότι, επειδή η άδεια ή το επικυρωμένο αντίγραφο της πρέπει να φυλάσσεται στο όχημα, ο αριθμός αδειών ή επικυρωμένων αντιγράφων που εκδίδει η

<sup>1</sup> Σημειώστε ή συμπληρώστε κατά περίπτωση.

<sup>2</sup> Η αρχή αδειοδότησης μπορεί να ζητήσει τον πλήρη κατάλογο των σημείων επιβίβασης και αποβίβασης των επιβατών με τις πλήρεις διευθύνσεις να επισυνάπτονται χωριστά στο παρόν έντυπο αίτησης.

<sup>3</sup> Συμπληρώστε κατά περίπτωση.

αρχή αδειοδότησης, τα οποία πρέπει να διαθέτει ο αιτών, πρέπει να αντιστοιχεί στον αριθμό των οχημάτων που απαιτούνται για την εκτέλεση της αιτούμενης γραμμής κατά το ίδιο χρονικό διάστημα.

Σημαντική σημείωση

Συγκεκριμένα, πρέπει να επισυνάπτονται στην αίτηση τα εξής:

- α) ο πίνακας δρομολογίων, καθώς και οι διαθέσιμες χρονοθυρίδες για τους ελέγχους στα σχετικά σημεία διέλευσης συνόρων·
  - β) επικυρωμένο αντίγραφο της άδειας/-ών του μεταφορέα/-έων που εκτελούν διεθνείς οδικές επιβατικές μεταφορές οι οποίες προβλέπονται σύμφωνα με την εθνική ή την ενωσιακή νομοθεσία·
  - γ) χάρτης σε κατάλληλη κλίμακα επί του οποίου είναι σημειωμένη η διαδρομή, καθώς και τα σημεία στάσης για την επιβίβαση ή την αποβίβαση επιβατών·
  - δ) το πρόγραμμα οδήγησης για να εξακριβώνεται η τήρηση των διεθνών κανόνων σχετικά με τον χρόνο οδήγησης και τις περιόδους ανάπαυσης·
  - ε) κάθε χρήσιμη πληροφορία σχετικά με τους τερματικούς σταθμούς πούλμαν και λεωφορείων.
-

ΠΑΡΑΡΤΗΜΑ 34











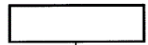

ΥΠΟΔΕΙΓΜΑ ΕΝΤΥΠΟΥ ΔΙΑΔΡΟΜΗΣ ΓΙΑ ΕΚΤΑΚΤΑ ΔΡΟΜΟΛΟΓΙΑ

ΕΝΤΥΠΟ ΔΙΑΔΡΟΜΗΣ αριθ..... Βιβλίου αριθ.....

[Χαρτί χρώματος pantone 358 (ανοιχτό πράσινο) ή όσο το δυνατόν πλησιέστερου στο χρώμα αυτό, μη επιχρισμένο χαρτί μεγέθους DIN A4]

ΕΚΤΑΚΤΑ ΔΡΟΜΟΛΟΓΙΑ ΜΕ ΕΝΔΟΜΕΤΑΦΟΡΕΣ (ΚΑΜΠΟΤΑΖ) ΚΑΙ ΕΚΤΑΚΤΑ ΔΡΟΜΟΛΟΓΙΑ ΜΕ ΔΙΕΛΕΥΣΗ ΥΠΟ ΚΑΘΕΣΤΩΣ ΔΙΑΜΕΤΑΚΟΜΙΣΗΣ

(Κάθε στήλη συμπληρώνεται, εφόσον χρειάζεται, σε χωριστό φύλλο)

1	 	..... .....				
	Αριθμός κυκλοφορίας του πούλμαν	..... ..... ..... ..... ..... ..... ..... ..... ..... .....				
2	 	1. .... ..... ..... ..... ..... .....				
	Μεταφορέας και, τυχόν, υπεργολάβος ή ομάδα μεταφορέων	2. .... ..... ..... ..... ..... .....				
3	  	1. .... ..... .....				
	Όνοματεπώνυμο οδηγού/ών	2. .... ..... ..... .....				
4	Οργανισμός του υπεύθυνου προσώπου για το έκτακτο δρομολόγιο	1. .... 2. .... ..... ..... 3. .... 4. .... .....				
5	Είδος δρομολογίου	<input type="checkbox"/> Έκτακτο δρομολόγιο με ενδομεταφορές (καμποτάζ) <input type="checkbox"/> Έκτακτο δρομολόγιο με διέλευση υπό καθεστώς διαμετακόμισης				
6	Σημείο αναχώρησης της γραμμής: ..... Χώρα: ..... ..... Σημείο προορισμού της γραμμής: ..... Χώρα: ..... .....					
7	<table border="1"> <tr> <td>Διαδρομή</td> <td>Διαδρομή/τμήματα ανά ημέρα και/ή σημεία επιβίβασης και αποβίβασης</td> <td>Αριθμός </td> <td>Κενό </td> <td>Προβλεπόμενη χιλιομετρική απόσταση</td> </tr> </table>	Διαδρομή	Διαδρομή/τμήματα ανά ημέρα και/ή σημεία επιβίβασης και αποβίβασης	Αριθμός 	Κενό 	Προβλεπόμενη χιλιομετρική απόσταση
Διαδρομή	Διαδρομή/τμήματα ανά ημέρα και/ή σημεία επιβίβασης και αποβίβασης	Αριθμός 	Κενό 	Προβλεπόμενη χιλιομετρική απόσταση		

Ημερομηνίες	Από	→	Προς	καθήμενο v επιβατών	(σημειώστε X)	
8	Σημεία ανταπόκρισης, ενδεχομένως, με άλλον μεταφορέα της ίδιας ομάδας		Αριθμός αποβιβαζόμενων v επιβατών	Τελικός προορισμός αποβιβαζόμενων επιβατών	Μεταφορέας που αναλαμβάνει τους επιβάτες	
9	Απρόβλεπτες αλλαγές					
	.....					
	.....					
	.....					
	.....					







#	Κωδικός	Κοινή ονομασία	Ζώνες ICES	Μερίδια											
				2021		2022		2023		2024		2025		2026 και μετά	
				EE	UK	EE	UK	EE	UK	EE	UK	EE	UK	EE	UK
9	BLI/24 -	Μουρούνα διπτερόγυιος (Βόρεια Θάλασσα)	Βρετανικά και διεθνή ύδατα της 2· βρετανικά και ενωσιακά ύδατα της 4	73,1 9	26,8 1	73,1 9	26,8 1	73,1 9	26,8 1	73,1 9	26,8 1	73,1 9	26,8 1	73,1 9	26,8 1
10	BLI/5B 67-	Μουρούνα διπτερόγυιος (δυτικά ύδατα)	6 και 7· βρετανικά και διεθνή ύδατα της 5	77,3 1	22,6 9	76,7 3	23,2 7	76,1 6	23,8 4	75,4 6	24,5 4	75,0 0	25,0 0	75,0 0	25,0 0
11	BOR/6 78-	Βασιλάκης (δυτικά ύδατα)	6, 7 και 8	93,6 5	6,36 5	93,6 5	6,36 5	93,6 5	6,36 5	93,6 5	6,36 5	93,6 5	6,36 5	93,6 5	6,36 5
12	BSF/56 712-	Μαύρο σπαθόψαρο (δυτικά ύδατα)	6 και 7· βρετανικά και διεθνή ύδατα της 5· διεθνή ύδατα της 12	94,3 1	5,69 1	94,3 1	5,69 1	94,3 1	5,69 1	94,3 1	5,69 1	94,3 1	5,69 1	94,3 1	5,69 1
13	COD/0 7A.	Γάδος (Θάλασσα της Ιρλανδίας)	7a	56,0 5	43,9 5	55,8 4	44,1 6	55,6 3	44,3 7	55,3 7	44,6 3	55,2 0	44,8 0	55,2 0	44,8 0
14	COD/0 7D.	Γάδος (Ανατολική Μάγχη)	7d	90,7 5	9,25 5	90,7 5	9,25 5	90,7 5	9,25 5	90,7 5	9,25 5	90,7 5	9,25 5	90,7 5	9,25 5
15	COD/5 BE6A	Γάδος (δυτικά της Σκωτίας)	6a· βρετανικά και διεθνή ύδατα της 5b ανατολικά των 12°00' Δ	30,2 3	69,7 7	27,3 7	72,6 3	24,5 1	75,4 9	21,0 8	78,9 2	18,7 9	81,2 1	18,7 9	81,2 1
16	COD/5 W6-14	Γάδος (Rockall)	6b· βρετανικά και διεθνή ύδατα της 5b δυτικά των 12°00' Δ και των 12 και 14	33,9 5	66,0 5	31,7 1	68,2 9	29,4 7	70,5 3	26,7 8	73,2 2	24,9 9	75,0 1	24,9 9	75,0 1
17	COD/7 XAD3 4	Γάδος (Κελτική Θάλασσα)	7b, 7c, 7e-k, 8, 9 και 10· ενωσιακά ύδατα της CECAF 34.1.1	90,7 0	9,30 7	90,4 7	9,53 7	90,2 3	9,77 3	89,9 5	10,0 5	89,7 6	10,2 4	89,7 6	10,2 4







#	Κωδικός	Κοινή ονομασία	Ζώνες ICES	Μερίδια											
				2021		2022		2023		2024		2025		2026 και μετά	
				EE	UK	EE	UK	EE	UK	EE	UK	EE	UK	EE	UK
45	PLE/7 DE.	Ευρωπαϊκή χωματίδα (Μάγγη)*	7d και 7e	70,3 6	29,6 4	70,2 7	29,7 3	70,1 8	29,8 2	70,0 7	29,9 3	70,0 0	30,0 0	70,0 0	30,0 0







#	Κωδικός	Κοινή ονομασία	Ζώνες ICES	Μερίδια											
				2021		2022		2023		2024		2025		2026 και μετά	
				EE	UK	EE	UK	EE	UK	EE	UK	EE	UK	EE	UK
66	SPR/2 AC4-C	Παπαλίνα (Βόρεια Θάλασσα)	Βρετανικά και ενωσιακά ύδατα της 4· βρετανικά ύδατα της 2a	96,1 8	3,82	96,1 8	3,82	96,1 8	3,82	96,1 8	3,82	96,1 8	3,82	96,1 8	3,82
67	SPR/7 DE.	Παπαλίνα (Μάγχη)	7d και 7e	28,6 0	71,4 0	25,4 5	74,5 5	22,3 0	77,7 0	18,5 2	81,4 8	16,0 0	84,0 0	16,0 0	84,0 0
68	SRX/0 7D.	Σελάγια (Ανατολική Μάγχη)	7d	84,5 1	15,4 9	84,4 4	15,5 6	84,3 6	15,6 4	84,2 7	15,7 3	84,2 1	15,7 9	84,2 1	15,7 9
69	SRX/2 AC4-C	Σελάγια (Βόρεια Θάλασσα)	Βρετανικά και ενωσιακά ύδατα της 4· βρετανικά ύδατα της 2a	32,7 3	67,2 7	32,2 9	67,7 1	31,8 6	68,1 4	31,3 5	68,6 5	31,0 0	69,0 0	31,0 0	69,0 0
70	SRX/6 7AKX D	Σελάγια (δυτικά ύδατα)	Βρετανικά και ενωσιακά ύδατα των 6a, 6b, 7a-c και 7e-k	71,0 6	28,9 4	70,5 4	29,4 6	70,0 2	29,9 8	69,4 0	30,6 0	68,9 9	31,0 1	68,9 9	31,0 1
71	T/B/2A C4-C	Καλάνι και πησί (Βόρεια Θάλασσα)*	Βρετανικά και ενωσιακά ύδατα της 4· βρετανικά ύδατα της 2a	81,8 2	18,1 8	81,3 7	18,6 3	80,9 1	19,0 9	80,3 6	19,6 4	80,0 0	20,0 0	80,0 0	20,0 0
72	USK/0 4-C.	Μπρόσμιος (Βόρεια Θάλασσα)	Βρετανικά και ενωσιακά ύδατα της 4	59,4 6	40,5 4	59,4 6	40,5 4	59,4 6	40,5 4	59,4 6	40,5 4	59,4 6	40,5 4	59,4 6	40,5 4
73	USK/5 67EI.	Μπρόσμιος (δυτικά ύδατα)	6 και 7· βρετανικά και διεθνή ύδατα της 5	70,7 3	29,2 7	70,5 5	29,4 5	70,3 7	29,6 3	70,1 5	29,8 5	70,0 0	30,0 0	70,0 0	30,0 0
74	WHG/ 07A.	Νταούκι Ατλαντικού (Θάλασσα της Ιρλανδίας)	7a	42,2 7	57,7 3	41,4 5	58,5 5	40,6 3	59,3 7	39,6 5	60,3 5	39,0 0	61,0 0	39,0 0	61,0 0
75	WHG/ 56-14	Νταούκι Ατλαντικού (δυτικά της Σκωτίας)	6· βρετανικά και διεθνή ύδατα της 5b· διεθνή ύδατα των 12 και 14	37,5 3	62,4 7	36,6 7	63,3 3	35,8 1	64,1 9	34,7 8	65,2 2	34,0 9	65,9 1	34,0 9	65,9 1

#	Κωδικός	Κοινή ονομασία	Ζώνες ICES	Μερίδια											
				2021		2022		2023		2024		2025		2026 και μετά	
				EE	UK	EE	UK	EE	UK	EE	UK	EE	UK	EE	UK
76	WHG/ 7X7A- C	Νταούκι Ατλαντικού (Κελτική Θάλασσα)*	7b, 7c, 7d, 7e, 7f, 7g, 7h, 7j και 7k	88,9 5	11,0 5	88,8 9	11,1 1	88,8 4	11,1 6	88,7 7	11,2 3	88,7 3	11,2 7	88,7 3	11,2 7

## ΠΑΡΑΡΤΗΜΑ 36

## Α. Τριμερή αποθέματα Ηνωμένου Βασιλείου-ΕΕ-ΝΟ

#	Κωδικός	Κοινή ονομασία	Ζώνες ICES	Μερίδια											
				2021		2022		2023		2024		2025		2026 και μετά	
				EE	UK	EE	UK	EE	UK	EE	UK	EE	UK	EE	UK
77	COD/2 A3AX 4	Γάδος (Βόρεια Θάλασσα)	4· βρετανικά ύδατα της 2α· το μέρος της 3α που δεν υπάγεται στο Skagerrak και το Kattegat	47,0 3	52,9 7	46,0 2	53,9 8	45,0 2	54,9 9	43,8 1	56,1 9	43,0 0	57,0 0	43,0 0	57,00
78	HAD/2 AC4.	Μπακαλιός εγγλερίνος (Βόρεια Θάλασσα)	4· βρετανικά ύδατα της 2α	18,4 5	81,5 5	17,8 0	82,2 0	17,1 4	82,8 6	16,3 5	83,6 5	15,8 3	84,1 7	15,8 3	84,17
79	HER/2 A47D X	Ρέγγα (παρεμπόλιον αλίευμα στη Βόρεια Θάλασσα)	4 και 7d· βρετανικά ύδατα της 2α	98,1 8	1,82 8	98,1 8	1,82 8	98,1 8	1,82 8	98,1 8	1,82 8	98,1 8	1,82 8	98,1 8	1,82
80	HER/4 AB.	Ρέγγα (Βόρεια Θάλασσα)	Βρετανικά, ενωσιακά και νορβηγικά ύδατα της 4 βορείως των 53° 30' Β	71,3 3	28,6 7	70,4 2	29,5 8	69,5 0	30,5 0	68,4 1	31,5 9	67,6 8	32,3 2	67,6 8	32,32
81	HER/4 CXB7 D	Ρέγγα (Νότια Βόρειος Θάλασσα και Ανατολική Μάγχη)	4c, 7d εξαιρουμένου του Blackwater	88,7 6	11,2 4	88,4 8	11,5 2	88,2 1	11,7 9	87,8 7	12,1 3	87,6 5	12,3 5	87,6 5	12,35
82	PLE/2 A3AX 4	Ευρωπαϊκή χωματίδα (Βόρεια Θάλασσα)	4· βρετανικά ύδατα της 2α· το μέρος της 3α που δεν εντάσσεται στο Skagerrak και στο Kattegat	71,5 4	28,4 6	71,5 4	28,4 6	71,5 4	28,4 6	71,5 4	28,4 6	71,5 4	28,4 6	71,5 4	28,46
83	POK/2 C3A4	Μαύρος μπακαλιός (Βόρεια Θάλασσα)	3α και 4· βρετανικά ύδατα της 2α	77,7 1	22,2 9	76,7 8	23,2 2	75,8 5	24,1 5	74,7 4	25,2 6	74,0 0	26,0 0	74,0 0	26,00
84	WHG/ 2AC4.	Νταούκι Ατλαντικού (Βόρεια Θάλασσα)	4· βρετανικά ύδατα της 2α	34,7 8	65,2 2	32,7 1	67,2 9	30,6 3	69,3 7	28,1 3	71,8 7	26,4 7	73,5 3	26,4 7	73,53

## B. Αποθέματα παράκτιων κρατών

#	Κωδικός	Κοινή ονομασία	Ζώνες ICES	Μερίδια											
				2021		2022		2023		2024		2025		2026 και μετά	
				EE	UK	EE	UK	EE	UK	EE	UK	EE	UK	EE	UK
85	MAC/2A3 4.	Σκομπρί (Βόρεια Θάλασσα)	3a και 4· βρετανικά ύδατα της 2a· ενωσιακά ύδατα των 3b, 3c και υποδιαίρεσεις 22-32	93,9 1	6,09	93,7 8	6,22	93,6 5	6,35	93,5 0	6,50	93,4 0	6,60	93,4 0	6,60
86	MAC/2C X14-	Σκομπρί (δυτικά ύδατα)	6, 7, 8a, 8b, 8d και 8e· βρετανικά και διεθνή ύδατα της 5b· διεθνή ύδατα των 2a, 12 και 14	35,1 5	64,8 5	34,0 6	65,9 4	32,9 8	67,0 2	31,6 7	68,3 3	30,8 0	69,2 0	30,8 0	69,20
87	WHB/1X 14	Προσφυγάκι (βόρεια ύδατα)	Βρετανικά, ενωσιακά και διεθνή ύδατα των 1, 2, 3, 4, 5, 6, 7, 8a, 8b, 8d, 8e, 12 και 14	79,4 7	20,5 3	79,3 5	20,6 5	79,2 4	20,7 6	79,0 9	20,9 1	79,0 0	21,0 0	79,0 0	21,00

## Γ. Αποθέματα ICCAT

#	Κωδικός	Κοινή ονομασία	Ζώνη	Μερίδια	
				EE	UK
88	ALB/AN05 N	Μακρόπτερος τόνος (Βόρειος Ατλαντικός)	Ατλαντικός Ωκεανός, βορείως των 5° B	98,48	1,52
89	BFT/AE45 WM	Τόνος (Βορειοανατολικός Ατλαντικός)	Ατλαντικός Ωκεανός, ανατολικά των 45° Δ, και Μεσόγειος	99,75	0,25
90	BSH/AN05 N	Γλαυκοκαρχαρία (Βόρειος Ατλαντικός)	Ατλαντικός Ωκεανός, βορείως των 5° B	99,90	0,10
91	SWO/AN05 N	Ξιφίας (Βόρειος Ατλαντικός)	Ατλαντικός Ωκεανός, βορείως των 5° B	99,99	0,01

## Δ. Αποθέματα NAFO

#	Κωδικός	Κοινή ονομασία	Ζώνη	Μερίδια	
				EE	UK
92	COD/N3M.	Γάδος (NAFO 3M)	NAFO 3M	83,66	16,34

## Ε. Ειδικές περιπτώσεις

#	Κωδικός	Κοινή ονομασία	Ζώνες ICES	Μερίδια	
				EE	UK
93	COD/1/2B.	Γάδος (Svalbard)	1 και 2b	75,00	25,00

## ΣΤ. Αποθέματα που υπάρχουν στα ύδατα ενός μόνο Μέρους

#	Κωδικός	Κοινή ονομασία	Ζώνες ICES	Μερίδια	
				EE	UK
94	GHL/2A C46	Ιππόλωσσα Γροιλανδίας (Βόρεια Θάλασσα και Δυτικά της Σκωτίας)	6· βρετανικά και ενωσιακά ύδατα της 4· βρετανικά ύδατα της 2α· βρετανικά και διεθνή ύδατα της 5b	27,35	72,65

#	Κωδικός	Κοινή ονομασία	Ζώνες ICES	Μερίδια	
				EE	UK
95	HER/06ACL	Ρέγγα (Clyde)	6 Clyde	0,00	100,00
96	HER/1/2-	Ρέγγα (ASH)	Βρετανικά ύδατα, ύδατα Φερόων Νήσων, νορβηγικά ύδατα και διεθνή ύδατα των 1 και 2	70,00	30,00
97	LIN/05EI.	Μουρούνα (5)	Βρετανικά και διεθνή ύδατα της 5	81,48	18,52
98	LIN/1/2.	Μουρούνα (1,2)	Βρετανικά και διεθνή ύδατα των 1 και 2	77,78	22,22
99	NEP/5BC6.	Καραβίδα (δυτικά της Σκωτίας)	6· βρετανικά και διεθνή ύδατα της 5b	2,36	97,64
100	RED/51214D	Κοκκινόψαρο [βαθέων υδάτων] (5,12,14)	Βρετανικά και διεθνή ύδατα της 5· διεθνή ύδατα των 12 και 14	98,00	2,00
101	RED/51214S	Κοκκινόψαρο [αβαθών υδάτων] (5,12,14)	Βρετανικά και διεθνή ύδατα της 5· διεθνή ύδατα των 12 και 14	98,00	2,00
102	SBR/10-	Πελαγίσιο λυθρίνι (Αζόρες)	Ενωσιακά και διεθνή ύδατα της 10	99,12	0,88
103	SRX/89-C.	Σελάγια (8,9)	Βρετανικά και ενωσιακά ύδατα της 8· ενωσιακά ύδατα της 9	99,78	0,22
104	USK/1214EI	Μπρόσμιος (1,2,14)	Βρετανικά και διεθνή ύδατα των 1, 2 και 14	71,43	28,57

## ΠΑΡΑΡΤΗΜΑ 37

#	Κωδικός αποθέματος	Κοινή ονομασία	Ζώνες ICES
105	ANF/8ABDE.	Πεσκαντίτσα (8)	8a, 8b, 8d και 8e
106	BLL/03A-	Μουρούνα (3a)	Ενωσιακά ύδατα της 3a
107	BSF/8910-	Μαύρο σπαθόγυαρο (8,9,10)	8, 9 και 10
108	COD/03AN.	Γάδος (Skagerrak)	Skagerrak
109	HAD/03A.	Μπακαλιάρος εγγλεφίνος (3a)	3a
110	HER/03A.	Ρέγγα (3a)	3a
111	HER/03A-BC	Ρέγγα (3a παρεμπόπτον αλίευμα)	3a
112	HER/6AS7BC	Ρέγγα (δυσικά της Ιρλανδίας)	6aS, 7b και 7c
113	HKE/03A.	Μπακαλιάρος μερλούκιος (3a)	3a
114	HKE/8ABDE.	Μπακαλιάρος μερλούκιος (8)	8a, 8b, 8d και 8e

#	Κωδικός αποθέματος	Κοινή ονομασία	Ζώνες ICES
115	JAX/08C.	Σαυρίδι (8c)	8c
116	LEZ/8ABDE.	Ζαγκέτες (8)	8a, 8b, 8d και 8e
117	MAC/2A4A-N	Σκουμπρί (κατανομή Δανίας στα νορβηγικά ύδατα)	Νορβηγικά ύδατα των 2a και 4a
118	MAC/8C3411	Σκουμπρί (Νότια συνιστώσα)	8c, 9 και 10· ενωσιακά ύδατα της CECAF 34.1.1
120119	PLE/03AN.	Ευρωπαϊκή χωματίδα (Skagerrak)	Skagerrak
120	SPR/03A.	Παπαλίνα (3a)	3a
121	SRX/03A-C.	Σελάχια (3a)	Ενωσιακά ύδατα της 3a
122	USK/03A.	Μπρόσμιος (3a)	3a
123	WHB/8C3411	Προσφυγάκι (Νότια συνιστώσα)	8c, 9 και 10· ενωσιακά ύδατα της CECAF 34.1.1



## ΠΑΡΑΡΤΗΜΑ 38

ΠΡΩΤΟΚΟΛΛΟ  
ΣΧΕΤΙΚΑ ΜΕ ΤΗΝ ΠΡΟΣΒΑΣΗ ΣΤΑ ΥΔΑΤΑ

Το Ηνωμένο Βασίλειο και η Ένωση,

ΕΠΙΒΕΒΑΙΩΝΟΝΤΑΣ τα κυριαρχικά δικαιώματα και υποχρεώσεις των ανεξάρτητων παράκτιων κρατών τα οποία ασκούν τα Μέρη·

ΤΟΝΙΖΟΝΤΑΣ ότι το δικαίωμα κάθε Μέρους να χορηγεί στα σκάφη του άλλου Μέρους πρόσβαση αλιείας στα ύδατά του θα ασκείται κατά κανόνα στο πλαίσιο ετήσιων διαβουλεύσεων μετά τον καθορισμό, στο πλαίσιο ετήσιων διαβουλεύσεων, των ΤΑC για το οικείο έτος·

ΣΗΜΕΙΩΝΟΝΤΑΣ τα κοινωνικά και οικονομικά οφέλη μιας περαιτέρω περιόδου σταθερότητας, κατά τη διάρκεια της οποίας θα επιτρέπεται στους αλιείς, έως τις 30 Ιουνίου 2026, να συνεχίσουν να έχουν πρόσβαση στα ύδατα του άλλου Μέρους όπως πριν από την έναρξη ισχύος της παρούσας συμφωνίας·

ΣΥΜΦΩΝΟΥΝ τα ακόλουθα:

## ΑΡΘΡΟ 1

Θεσπίζεται περίοδος προσαρμογής. Η περίοδος προσαρμογής διαρκεί από την 1η Ιανουαρίου 2021 έως την 30ή Ιουνίου 2026.

## ΑΡΘΡΟ 2

1. Κατά παρέκκλιση από το άρθρο 500 παράγραφοι 1, 3, 4, 5, 6 και 7 της παρούσας συμφωνίας, κατά τη διάρκεια της περιόδου προσαρμογής κάθε Μέρος χορηγεί στα σκάφη του άλλου Μέρους πλήρη πρόσβαση αλιείας στα ύδατά του:
  - α) αποθεμάτων του παραρτήματος 35 και των πινάκων Α, Β και ΣΤ του παραρτήματος 36 σε επίπεδο το οποίο είναι ευλόγως ανάλογο με τα αντίστοιχα μερίδια των Μερών στις αλιευτικές δυνατότητες·
  - β) αποθεμάτων εκτός ποσόστωσης σε επίπεδο που ισούται με τη μέση ποσότητα που αλιεύθηκε από το εν λόγω Μέρος στα ύδατα του άλλου Μέρους κατά την περίοδο 2012-2016·
  - γ) για τα επιλέξιμα σκάφη, στη ζώνη των υδάτων των Μερών μεταξύ των έξι και των δώδεκα ναυτικών μιλίων από τις γραμμές βάσης των διαιρέσεων ICES 4c και 7d-g, στον βαθμό που τα επιλέξιμα σκάφη κάθε Μέρους είχαν πρόσβαση στην εν λόγω ζώνη την 31η Δεκεμβρίου 2020.

Για τους σκοπούς του στοιχείου γ), ως «επιλέξιμο σκάφος» νοείται σκάφος ενός Μέρους το οποίο αλιεύσε στη ζώνη που αναφέρεται στην προηγούμενη περίοδο κατά τουλάχιστον τέσσερα έτη μεταξύ του 2012 και του 2016 ή σκάφος που αποτελεί απευθείας αντικαταστάτη τέτοιου σκάφους.

2. Κάθε Μέρος κοινοποιεί στο άλλο Μέρος κάθε μεταβολή του επιπέδου και των όρων πρόσβασης στα ύδατα που θα εφαρμοστεί από την 1η Ιουλίου 2026.
  3. Το άρθρο 501 της παρούσας συμφωνίας εφαρμόζεται αναλογικά σε σχέση με κάθε αλλαγή κατά την παράγραφο 2 του παρόντος άρθρου όσον αφορά την περίοδο από την 1η Ιουλίου 2026 έως την 31η Δεκεμβρίου 2026.
-

**ΠΑΡΑΡΤΗΜΑ 39****ΑΝΤΑΛΛΑΓΕΣ DNA, ΔΑΚΤΥΛΙΚΩΝ ΑΠΟΤΥΠΩΜΑΤΩΝ  
ΚΑΙ ΔΕΔΟΜΕΝΩΝ ΣΧΕΤΙΚΑ ΜΕ ΑΔΕΙΕΣ ΚΥΚΛΟΦΟΡΙΑΣ ΟΧΗΜΑΤΩΝ****ΚΕΦΑΛΑΙΟ 0****ΓΕΝΙΚΕΣ ΔΙΑΤΑΞΕΙΣ****ΑΡΘΡΟ 1****Σκοπός**

Σκοπός του παρόντος παραρτήματος είναι η θέσπιση των απαιτούμενων διοικητικών και τεχνικών διατάξεων και των διατάξεων περί προστασίας των δεδομένων για την εφαρμογή του τρίτου μέρους τίτλος II της παρούσας συμφωνίας.

**ΑΡΘΡΟ 2****Τεχνικές προδιαγραφές**

Τα κράτη τηρούν κοινές τεχνικές προδιαγραφές σε σχέση με όλες τις αιτήσεις και απαντήσεις που συνδέονται με αναζητήσεις και συγκρίσεις προφίλ DNA, δεδομένων σχετικών με δακτυλικά αποτυπώματα και σχετικών με άδειες κυκλοφορίας οχημάτων. Οι εν λόγω τεχνικές προδιαγραφές καθορίζονται στα κεφάλαια 1 έως 3.

## ΑΡΘΡΟ 3

## Δίκτυο επικοινωνίας

Η ηλεκτρονική ανταλλαγή δεδομένων DNA, δεδομένων σχετικών με δακτυλικά αποτυπώματα και σχετικών με άδειες κυκλοφορίας οχημάτων μεταξύ κρατών διενεργείται μέσω του δικτύου επικοινωνίας «Διευρωπαϊκές Υπηρεσίες Τηλεματικής μεταξύ Διοικήσεων» (TESTA II) και περαιτέρω αναπτύξεών του.

## ΑΡΘΡΟ 4

## Δυνατότητα συνεχούς αυτοματοποιημένης ανταλλαγής δεδομένων

Τα κράτη λαμβάνουν όλα τα απαιτούμενα μέτρα ώστε να εξασφαλίζεται η δυνατότητα αυτοματοποιημένης αναζήτησης ή σύγκρισης δεδομένων DNA, δεδομένων σχετικών με δακτυλικά αποτυπώματα και σχετικών με άδειες κυκλοφορίας οχημάτων 24 ώρες το εικοσιτετράωρο και επτά ημέρες την εβδομάδα. Σε περίπτωση τεχνικού σφάλματος, τα εθνικά σημεία επαφής των κρατών ενημερώνονται αμοιβαία χωρίς καθυστέρηση και εισάγουν προσωρινές εναλλακτικές ρυθμίσεις για την ανταλλαγή πληροφοριών σύμφωνα με τις εφαρμοστές νομοθετικές διατάξεις. Η αυτοματοποιημένη ανταλλαγή δεδομένων αποκαθίσταται το συντομότερο δυνατόν.

## ΑΡΘΡΟ 5

Αριθμοί αναφοράς για δεδομένα DNA και δεδομένα σχετικά με δακτυλικά αποτυπώματα

Οι αριθμοί αναφοράς κατά την έννοια των άρθρων 529 και 533 της παρούσας συμφωνίας αποτελούνται από συνδυασμό των εξής:

- α) κωδικού που επιτρέπει στα κράτη, σε περίπτωση αντιστοιχίας, να ανακτούν δεδομένα προσωπικού χαρακτήρα και άλλες πληροφορίες από τις βάσεις δεδομένων τους, προκειμένου να τα παράσχουν σε ένα, περισσότερα ή όλα τα κράτη σύμφωνα με το άρθρο 536 της παρούσας συμφωνίας·
- β) κωδικού με τον οποίο προσδιορίζεται η εθνική προέλευση του προφίλ DNA ή των σχετικών με δακτυλικά αποτυπώματα δεδομένων· και
- γ) όσον αφορά τα δεδομένα DNA, κωδικού με τον οποίο προσδιορίζεται ο τύπος του προφίλ DNA.

## ΑΡΘΡΟ 6

Αρχές της ανταλλαγής δεδομένων DNA

1. Τα κράτη χρησιμοποιούν υφιστάμενα πρότυπα για την ανταλλαγή δεδομένων DNA όπως η ευρωπαϊκή πρότυπη δέσμη (ESS) ή η πρότυπη δέσμη γενετικών τόπων (loci) της Ιντερπόλ (ISSOL).
2. Η διαδικασία διαβίβασης, στην περίπτωση αυτοματοποιημένης αναζήτησης και αυτοματοποιημένης σύγκρισης προφίλ DNA, πραγματοποιείται στο πλαίσιο αποκεντρωμένης δομής.

3. Λαμβάνονται τα κατάλληλα μέτρα για την εξασφάλιση της εμπιστευτικότητας και της ακεραιότητας των δεδομένων που διαβιβάζονται στα λοιπά κράτη, συμπεριλαμβανομένης της κρυπτογράφησης τους.
4. Τα κράτη λαμβάνουν τα απαιτούμενα μέτρα ώστε να διασφαλίζεται η ακεραιότητα των προφίλ DNA, τα οποία καθίστανται διαθέσιμα ή αποστέλλονται προς σύγκριση στα λοιπά κράτη, και να εξασφαλίζεται ότι τα μέτρα αυτά είναι σύμφωνα με διεθνή πρότυπα όπως το ISO 17025.
5. Τα κράτη χρησιμοποιούν τους κωδικούς των κρατών σύμφωνα με το πρότυπο ISO 3166-1 alpha-2.

#### ΑΡΘΡΟ 7

Κανόνες όσον αφορά τις αιτήσεις και απαντήσεις που συνδέονται με δεδομένα DNA

1. Η αίτηση αυτοματοποιημένης αναζήτησης ή σύγκρισης, κατά την έννοια του άρθρου 530 ή 531 της παρούσας συμφωνίας, περιλαμβάνει μόνον τις ακόλουθες πληροφορίες:
  - α) τον κωδικό κράτους του αιτούντος κράτους·
  - β) την ημερομηνία, ώρα και αύξοντα αριθμό της αίτησης·
  - γ) τα προφίλ DNA και τους σχετικούς αριθμούς αναφοράς·
  - δ) τους τύπους των διαβιβαζόμενων προφίλ DNA (αυτοποϊήτα προφίλ DNA ή προφίλ αναφοράς DNA)· και

- ε) τις απαιτούμενες πληροφορίες για τον έλεγχο των συστημάτων των βάσεων δεδομένων και τον ποιοτικό έλεγχο των αυτοματοποιημένων διαδικασιών αναζήτησης.
2. Η απάντηση στην αίτηση της παραγράφου 1 (έκθεση αντιστοιχίας) περιλαμβάνει μόνον τις ακόλουθες πληροφορίες:
- α) μνεία του αν διαπιστώθηκαν μία ή περισσότερες αντιστοιχίες (επιτυχής αναζήτηση) ή καμία αντιστοιχία (μη επιτυχείς αναζητήσεις)·
- β) την ημερομηνία, ώρα και αύξοντα αριθμό της αίτησης·
- γ) την ημερομηνία, ώρα και αύξοντα αριθμό της απάντησης·
- δ) τον κωδικό κράτους του αιτούντος και του κράτους προς το οποίο απευθύνεται η αίτηση·
- ε) τον αριθμό αναφοράς του αιτούντος και του κράτους προς το οποίο απευθύνεται η αίτηση·
- στ) τους τύπους των διαβιβαζόμενων προφίλ DNA (αυτοποϊήτα προφίλ DNA ή προφίλ αναφοράς DNA)·
- ζ) τα αιτούμενα και αντιστοιχούντα προφίλ DNA· και
- η) τις απαιτούμενες πληροφορίες για τον έλεγχο των συστημάτων των βάσεων δεδομένων και τον ποιοτικό έλεγχο των αυτοματοποιημένων διαδικασιών αναζήτησης.

3. Αυτοματοποιημένη γνωστοποίηση επιτυχούς αναζήτησης παρέχεται μόνο εάν η αυτοματοποιημένη αναζήτηση ή σύγκριση είχε ως αποτέλεσμα αντιστοιχία ως προς ελάχιστο αριθμό loci. Ο εν λόγω ελάχιστος αριθμός προσδιορίζεται στο κεφάλαιο 1.
4. Τα κράτη μεριμνούν ώστε οι αιτήσεις να είναι σύμφωνες με τις δηλώσεις που πραγματοποιούνται σύμφωνα με το άρθρο 529 παράγραφος 3 της παρούσας συμφωνίας.

#### ΑΡΘΡΟ 8

Διαδικασία διαβίβασης για την αυτοματοποιημένη αναζήτηση αταυτοποίητων προφίλ DNA σύμφωνα με το άρθρο 530

1. Εάν, σε αναζήτηση με αταυτοποίητο προφίλ DNA, δεν έχει επιτευχθεί αντιστοιχία στην εθνική βάση δεδομένων ή έχει επιτευχθεί αντιστοιχία με αταυτοποίητο προφίλ DNA, το εν λόγω αταυτοποίητο προφίλ DNA μπορεί εν συνεχεία να διαβιβαστεί στις βάσεις δεδομένων όλων των άλλων κρατών και εάν, σε αναζήτηση με το εν λόγω αταυτοποίητο προφίλ DNA, επιτευχθούν αντιστοιχίες με προφίλ αναφοράς DNA και/ή αταυτοποίητα προφίλ DNA σε βάσεις δεδομένων άλλων κρατών, οι αντιστοιχίες αυτές κοινοποιούνται αυτομάτως και τα δεδομένα αναφοράς DNA διαβιβάζονται στο αιτούν κράτος. Εάν δεν επιτευχθούν αντιστοιχίες στις βάσεις δεδομένων άλλων κρατών, το γεγονός αυτό κοινοποιείται αυτομάτως στο αιτούν κράτος.
2. Εάν, σε αναζήτηση με αταυτοποίητο προφίλ DNA, επιτευχθεί αντιστοιχία στις βάσεις δεδομένων άλλων κρατών, κάθε ενδιαφερόμενο κράτος μπορεί να εισαγάγει σχετική σημείωση στην εθνική του βάση δεδομένων.



## ΑΡΘΡΟ 9

Διαδικασία διαβίβασης για την αυτοματοποιημένη αναζήτηση προφίλ αναφοράς DNA σύμφωνα με το άρθρο 530

Εάν, σε αναζήτηση με προφίλ αναφοράς DNA, δεν έχει επιτευχθεί αντιστοιχία στην εθνική βάση δεδομένων με προφίλ αναφοράς DNA ή έχει επιτευχθεί αντιστοιχία με αταυτοποίητο προφίλ DNA, το εν λόγω προφίλ αναφοράς DNA μπορεί εν συνεχεία να διαβιβαστεί στις βάσεις δεδομένων όλων των άλλων κρατών και εάν, σε αναζήτηση με το συγκεκριμένο προφίλ αναφοράς DNA επιτευχθούν αντιστοιχίες στις βάσεις δεδομένων άλλων κρατών, με προφίλ αναφοράς DNA ή/και αταυτοποίητα προφίλ DNA, αυτές οι αντιστοιχίες κοινοποιούνται αυτομάτως και τα δεδομένα αναφοράς DNA διαβιβάζονται στο αιτούν κράτος. Εάν δεν επιτευχθούν αντιστοιχίες στις βάσεις δεδομένων άλλων κρατών, το γεγονός αυτό κοινοποιείται αυτομάτως στο αιτούν κράτος.

## ΑΡΘΡΟ 10

Διαδικασία διαβίβασης για την αυτοματοποιημένη σύγκριση αταυτοποίητων προφίλ DNA σύμφωνα με το άρθρο 531

1. Εάν σε σύγκριση με αταυτοποίητα προφίλ DNA επιτευχθούν αντιστοιχίες στις βάσεις δεδομένων άλλων κρατών με προφίλ αναφοράς DNA ή/και αταυτοποίητα προφίλ DNA, αυτές οι αντιστοιχίες κοινοποιούνται αυτομάτως και τα δεδομένα αναφοράς DNA διαβιβάζονται στο αιτούν κράτος.

2. Εάν σε σύγκριση με αταυτοποίητα προφίλ DNA επιτευχθούν αντιστοιχίες στις βάσεις δεδομένων άλλων κρατών με αταυτοποίητα προφίλ DNA ή προφίλ αναφοράς DNA, κάθε ενδιαφερόμενο κράτος μπορεί να εισαγάγει σχετική σημείωση στην εθνική του βάση δεδομένων.

#### ΑΡΘΡΟ 11

##### Αρχές της ανταλλαγής των σχετικών με δακτυλικά αποτυπώματα δεδομένων

1. Η ψηφιοποίηση των σχετικών με δακτυλικά αποτυπώματα δεδομένων και η διαβίβασή τους στα λοιπά κράτη πραγματοποιούνται σύμφωνα με ενιαίο μορφότυπο δεδομένων που καθορίζεται στο κεφάλαιο 2.
2. Κάθε κράτος μεριμνά ώστε τα σχετικά με δακτυλικά αποτυπώματα δεδομένα που διαβιβάζει να διαθέτουν ικανοποιητική ποιότητα που να καθιστά δυνατή τη σύγκριση μέσω του συστήματος αυτοματοποιημένης αναγνώρισης δακτυλικών αποτυπωμάτων (AFIS).
3. Η διαδικασία διαβίβασης για την ανταλλαγή σχετικών με δακτυλικά αποτυπώματα δεδομένων πραγματοποιείται στο πλαίσιο αποκεντρωμένης δομής.
4. Λαμβάνονται τα κατάλληλα μέτρα για την εξασφάλιση της εμπιστευτικότητας και της ακεραιότητας των σχετικών με δακτυλικά αποτυπώματα δεδομένων τα οποία διαβιβάζονται στα λοιπά κράτη, συμπεριλαμβανομένης της κρυπτογράφησης τους.
5. Τα κράτη χρησιμοποιούν τους κωδικούς των κρατών σύμφωνα με το πρότυπο ISO 3166-1 alpha-2.

## ΑΡΘΡΟ 12

## Ικανότητες αναζήτησης δεδομένων σχετικών με δακτυλικά αποτυπώματα

1. Κάθε κράτος μεριμνά ώστε οι αιτήσεις αναζήτησης που υποβάλλει να μην υπερβαίνουν τις ικανότητες αναζήτησης που έχουν καθορισθεί από το κράτος προς το οποίο απευθύνεται η αίτηση. Το Ηνωμένο Βασίλειο δηλώνει τις μέγιστες ημερήσιες ικανότητες αναζήτησης που διαθέτει για δεδομένα σχετικά με δακτυλικά αποτυπώματα ταυτοποιημένων προσώπων και για δεδομένα σχετικά με δακτυλικά αποτυπώματα προς το παρόν αταυτοποίητων προσώπων.
2. Οι μέγιστοι αριθμοί υποψηφίων που γίνονται δεκτοί προς εξακρίβωση ανά διαβίβαση ορίζονται στο κεφάλαιο 2.

## ΑΡΘΡΟ 13

## Κανόνες όσον αφορά τις αιτήσεις και απαντήσεις που συνδέονται με δεδομένα σχετικά με δακτυλικά αποτυπώματα

1. Το κράτος προς το οποίο απευθύνεται η αίτηση ελέγχει αμελλητί με πλήρως αυτοματοποιημένη διαδικασία την ποιότητα των διαβιβαζόμενων δεδομένων που αφορούν δακτυλικά αποτυπώματα. Εάν τα δεδομένα δεν προσφέρονται για αυτοματοποιημένη σύγκριση, το κράτος προς το οποίο απευθύνεται η αίτηση ενημερώνει αμελλητί το αιτούν κράτος.
2. Το κράτος προς το οποίο απευθύνεται η αίτηση διενεργεί τις αναζητήσεις κατά τη σειρά παραλαβής των αιτήσεων. Οι αιτήσεις πρέπει να υποβάλλονται σε επεξεργασία εντός είκοσι τεσσάρων ωρών με πλήρως αυτοματοποιημένη διαδικασία. Το αιτούν κράτος μπορεί, εφόσον το ορίζει το εθνικό του δίκαιο, να ζητήσει την επίσπευση της επεξεργασίας των αιτήσεων του, το δε κράτος προς το οποίο απευθύνεται η αίτηση διενεργεί αμελλητί τις αναζητήσεις αυτές. Εάν δεν είναι δυνατόν να τηρηθούν οι προθεσμίες λόγω ανωτέρας βίας, η σύγκριση διεξάγεται αμελλητί μόλις αρθούν τα εκάστοτε εμπόδια.

## ΑΡΘΡΟ 14

Αρχές της αυτοματοποιημένης αναζήτησης δεδομένων σχετικών με τις άδειες κυκλοφορίας οχημάτων

1. Για την αυτοματοποιημένη αναζήτηση δεδομένων σχετικών με τις άδειες κυκλοφορίας οχημάτων, τα κράτη χρησιμοποιούν μια ειδική μορφή της λογισμικής εφαρμογής «Ευρωπαϊκό σύστημα πληροφοριών για οχήματα και άδειες οδήγησης» (Eucaris), που έχει σχεδιασθεί ειδικά για τους σκοπούς του άρθρου 537 της παρούσας συμφωνίας, καθώς και τροποποιημένες μορφές του εν λόγω λογισμικού.
2. Η αυτοματοποιημένη αναζήτηση δεδομένων σχετικών με τις άδειες κυκλοφορίας οχημάτων πραγματοποιείται στο πλαίσιο αποκεντρωμένης δομής.
3. Οι πληροφορίες που ανταλλάσσονται μέσω του συστήματος Eucaris διαβιβάζονται με κρυπτογραφημένη μορφή.
4. Τα σχετικά με τις άδειες κυκλοφορίας οχημάτων δεδομένα, τα οποία πρέπει να ανταλλάσσονται, καθορίζονται στο κεφάλαιο 3.
5. Κατά την εφαρμογή του άρθρου 537 της παρούσας συμφωνίας, τα κράτη μπορούν να δίνουν προτεραιότητα σε αναζητήσεις που σχετίζονται με την καταπολέμηση του σοβαρού εγκλήματος.

## ΑΡΘΡΟ 15

## Έξοδα

Κάθε κράτος φέρει τα έξοδα που απορρέουν από τη διαχείριση, τη χρήση και τη συντήρηση της λογισμικής εφαρμογής Eucaris που αναφέρεται στο άρθρο 14 παράγραφος 1.

## ΑΡΘΡΟ 16

## Σκοπός

1. Η επεξεργασία δεδομένων προσωπικού χαρακτήρα από το λαμβάνον κράτος επιτρέπεται μόνον για τους σκοπούς για τους οποίους έχουν παρασχεθεί τα δεδομένα σύμφωνα με το τρίτο μέρος τίτλος II της παρούσας συμφωνίας. Η επεξεργασία για άλλους σκοπούς επιτρέπεται μόνο με προηγούμενη άδεια του κράτους που χειρίζεται τον φάκελο και υπό την επιφύλαξη μόνον του εθνικού δικαίου του λαμβάνοντος κράτους. Η άδεια αυτή παρέχεται εφόσον η επεξεργασία για άλλους σκοπούς επιτρέπεται δυνάμει του εθνικού δικαίου του κράτους που χειρίζεται τον φάκελο.
2. Η επεξεργασία δεδομένων που παρέχονται βάσει των άρθρων 530, 531 και 534 της παρούσας συμφωνίας από το κράτος που εκτελεί την αναζήτηση ή τη σύγκριση επιτρέπεται μόνον προκειμένου:
  - α) να διαπιστωθεί κατά πόσον υφίσταται αντιστοιχία μεταξύ των συγκρινόμενων προφίλ DNA ή δεδομένων σχετικά με δακτυλικά αποτυπώματα·
  - β) να καταρτιστεί και να υποβληθεί αστυνομική ή δικαστική αίτηση νομικής συνδρομής σύμφωνα με το εθνικό δίκαιο, σε περίπτωση αντιστοιχίας μεταξύ των δεδομένων αυτών·
  - γ) να πραγματοποιηθεί καταγραφή κατά την έννοια του άρθρου 19 του παρόντος κεφαλαίου.
3. Το κράτος που χειρίζεται τον φάκελο επεξεργάζεται τα δεδομένα που του παρέχονται σύμφωνα με τα άρθρα 530, 531 και 534 της παρούσας συμφωνίας μόνον όταν αυτό απαιτείται για τους σκοπούς της σύγκρισης, της παροχής αυτοματοποιημένων απαντήσεων στις αναζητήσεις ή της καταγραφής σύμφωνα με το άρθρο 19 του παρόντος κεφαλαίου. Τα παρεχόμενα δεδομένα διαγράφονται αμέσως μετά τη σύγκριση των δεδομένων ή τις αυτόματες απαντήσεις στις αναζητήσεις, εκτός εάν απαιτείται περαιτέρω επεξεργασία για τους σκοπούς που αναφέρονται στην παράγραφο 2 στοιχεία β) και γ) του παρόντος άρθρου.

4. Τα δεδομένα που παρέχονται σύμφωνα με το άρθρο 537 της παρούσας συμφωνίας χρησιμοποιούνται από το κράτος που χειρίζεται τον φάκελο μόνον όταν αυτό απαιτείται για τους σκοπούς της παροχής αυτοματοποιημένων απαντήσεων σε διαδικασίες αναζήτησης ή της καταγραφής σύμφωνα με το άρθρο 19 του παρόντος κεφαλαίου. Τα παρεχόμενα δεδομένα διαγράφονται αμέσως μετά τις αυτοματοποιημένες απαντήσεις στις αναζητήσεις, εκτός εάν απαιτείται περαιτέρω επεξεργασία για την καταγραφή σύμφωνα με το άρθρο 19 του παρόντος κεφαλαίου. Το κράτος μέλος μπορεί να χρησιμοποιεί τα δεδομένα που περιέχονται στην απάντηση μόνο για τη διαδικασία για την οποία έλαβε χώρα η αναζήτηση.

#### ΑΡΘΡΟ 17

##### Ακρίβεια, επίκαιρος χαρακτήρας και διάρκεια αποθήκευσης των δεδομένων

1. Τα κράτη εξασφαλίζουν την ακρίβεια και τον επίκαιρο χαρακτήρα των δεδομένων προσωπικού χαρακτήρα. Εάν προκύπτει αυτοδικαίως (ex officio) ή από κοινοποίηση του υποκειμένου των δεδομένων ότι έχουν παρασχεθεί εσφαλμένα δεδομένα ή δεδομένα που δεν θα έπρεπε να έχουν παρασχεθεί, αυτό κοινοποιείται αμελλητί στο λαμβάνον κράτος. Το σχετικό κράτος ή τα σχετικά κράτη υποχρεούνται να διορθώσουν ή να διαγράψουν τα δεδομένα. Επιπλέον, τα παρεχόμενα δεδομένα προσωπικού χαρακτήρα διορθώνονται, εφόσον διαπιστώνεται ότι είναι εσφαλμένα. Εάν ο λαμβάνων φορέας εύλογα θεωρεί ότι τα παρασχεθέντα δεδομένα είναι εσφαλμένα ή ότι θα έπρεπε να διαγραφούν, ενημερώνει πάραυτα τον φορέα ο οποίος τα παρέσχε.
2. Τα δεδομένα των οποίων η ακρίβεια αμφισβητείται από το πρόσωπο στο οποίο αναφέρονται και των οποίων η ακρίβεια ή ανακρίβεια δεν δύναται να αποδειχθεί, επισημαίνονται, σύμφωνα με το εθνικό δίκαιο των κρατών και κατ' αίτηση του υποκειμένου των δεδομένων. Εφόσον υπάρχει επισήμανση, μπορεί να αφαιρείται υπό την επιφύλαξη του εθνικού δικαίου των κρατών και μόνο με την άδεια του υποκειμένου των δεδομένων ή βάσει απόφασης του αρμόδιου δικαστηρίου ή της ανεξάρτητης αρχής προστασίας δεδομένων.

3. Τα παρασχεθέντα δεδομένα προσωπικού χαρακτήρα τα οποία δεν θα έπρεπε να έχουν παρασχεθεί ή ληφθεί, διαγράφονται. Τα δεδομένα τα οποία έχουν παρασχεθεί και ληφθεί νομίμως διαγράφονται:
  - α) αν δεν απαιτούνται πλέον για τον σκοπό για τον οποίο παρασχέθηκαν· όταν παρέχονται δεδομένα προσωπικού χαρακτήρα χωρίς να έχουν ζητηθεί, ο λαμβάνων φορέας ελέγχει πάραυτα κατά πόσον είναι αναγκαία για τους σκοπούς για τους οποίους έχουν παρασχεθεί·
  - β) μετά την παρέλευση της μέγιστης περιόδου διατήρησης των δεδομένων που ορίζει το εθνικό δίκαιο του παρέχοντος κράτους, εφόσον ο παρέχων φορέας ενημέρωσε τον λαμβάνοντα φορέα για την εν λόγω μέγιστη περίοδο κατά την παροχή των δεδομένων.
4. Εφόσον μπορεί εύλογα να θεωρηθεί ότι η διαγραφή αυτή θα έθιγε τα συμφέροντα του υποκειμένου των δεδομένων, τα δεδομένα κλειδώνονται αντί να διαγραφούν σύμφωνα με το εθνικό δίκαιο. Τα κλειδωμένα δεδομένα μπορούν να παρέχονται ή να χρησιμοποιούνται μόνο για τον σκοπό ο οποίος εμπόδισε τη διαγραφή τους.

## ΑΡΘΡΟ 18

Τεχνικά και οργανωτικά μέτρα  
για την εξασφάλιση της προστασίας και ασφάλειας των δεδομένων

1. Οι παρέχοντες και λαμβάνοντες φορείς λαμβάνουν μέτρα για την αποτελεσματική προστασία των δεδομένων προσωπικού χαρακτήρα κατά της τυχαίας ή μη εξουσιοδοτημένης καταστροφής, τυχαίας απώλειας, μη εξουσιοδοτημένης πρόσβασης, μη εξουσιοδοτημένης ή τυχαίας αλλοίωσης και μη εξουσιοδοτημένης κοινολόγησης.

2. Τα χαρακτηριστικά των τεχνικών προδιαγραφών της αυτοματοποιημένης διαδικασίας αναζήτησης ρυθμίζονται στα μέτρα εφαρμογής κατά την έννοια του άρθρου 539 της παρούσας συμφωνίας, τα οποία εξασφαλίζουν ότι:
  - α) λαμβάνονται τα πλέον σύγχρονα τεχνικά μέτρα για την αποτελεσματική προστασία και ασφάλεια των δεδομένων, ιδίως όσον αφορά την εμπιστευτικότητα και την ακεραιότητά τους·
  - β) εφαρμόζονται διαδικασίες κρυπτογράφησης και αδειοδότησης που αναγνωρίζονται από τις αρμόδιες αρχές όταν γίνεται χρήση δικτύων γενικής πρόσβασης· και
  - γ) μπορεί να ελεγχθεί το παραδεκτό των αναζητήσεων σύμφωνα με το άρθρο 19 παράγραφοι 2, 5 και 6 του παρόντος κεφαλαίου.

#### ΑΡΘΡΟ 19

Καταχώριση και καταγραφή: ειδικοί κανόνες  
που διέπουν την αυτοματοποιημένη και τη μη αυτοματοποιημένη παροχή

1. Κάθε κράτος εξασφαλίζει ότι καταχωρίζεται κάθε μη αυτοματοποιημένη παροχή και κάθε μη αυτοματοποιημένη λήψη δεδομένων προσωπικού χαρακτήρα από τον φορέα που χειρίζεται τον φάκελο και τον φορέα αναζήτησης προκειμένου να εξακριβώνεται το παραδεκτό της παροχής. Η καταχώριση περιέχει τις ακόλουθες πληροφορίες:
  - α) τον λόγο της παροχής·



- β) τα παρεχόμενα δεδομένα·
  - γ) την ημερομηνία της παροχής· και
  - δ) το όνομα ή τον κωδικό αναφοράς του φορέα αναζήτησης και του φορέα που χειρίζεται τον φάκελο.
2. Όσον αφορά τις αυτοματοποιημένες αναζητήσεις δεδομένων σύμφωνα με τα άρθρα 530, 534 και 537 της παρούσας συμφωνίας και την αυτοματοποιημένη σύγκριση σύμφωνα με το άρθρο 531 της παρούσας συμφωνίας ισχύουν τα ακόλουθα:
- α) μόνο ειδικά εξουσιοδοτημένα όργανα των εθνικών σημείων επαφής μπορούν να διενεργούν αυτοματοποιημένες αναζητήσεις ή συγκρίσεις· ο κατάλογος των εν λόγω εξουσιοδοτημένων οργάνων διατίθεται, κατόπιν αιτήσεως, στις αρχές ελέγχου που αναφέρονται στην παράγραφο 6 και στα λοιπά κράτη·
  - β) τα κράτη εξασφαλίζουν ότι κάθε παροχή και λήψη δεδομένων προσωπικού χαρακτήρα από τον φορέα που χειρίζεται τον φάκελο και τον φορέα αναζήτησης καταγράφεται, συμπεριλαμβανομένης της κοινοποίησης του αν ήταν επιτυχής η αναζήτηση· η καταγραφή περιλαμβάνει τις ακόλουθες πληροφορίες:
    - i) τα παρεχόμενα δεδομένα·
    - ii) την ημερομηνία και την ακριβή χρονική στιγμή της παροχής· και
    - iii) το όνομα ή τον κωδικό αναφοράς του φορέα αναζήτησης και του φορέα που χειρίζεται τον φάκελο.

3. Ο φορέας αναζήτησης καταγράφει επίσης τον λόγο της αναζήτησης ή παροχής καθώς και την αναγνωριστική μονάδα του οργάνου που διεξήγαγε την αναζήτηση και του οργάνου που παρήγγειλε την αναζήτηση ή την παροχή.
4. Ο φορέας που προβαίνει στην καταγραφή γνωστοποιεί αμέσως τα καταγραφέντα δεδομένα κατόπιν αιτήσεως στις αρμόδιες αρχές προστασίας δεδομένων του σχετικού κράτους, το αργότερο εντός τεσσάρων εβδομάδων από τη λήψη της αίτησης· τα καταγραφέντα δεδομένα μπορούν να χρησιμοποιούνται μόνον για τους εξής σκοπούς:
  - α) παρακολούθηση της προστασίας των δεδομένων·
  - β) ασφάλεια των δεδομένων.
5. Τα καταγραφέντα δεδομένα προστατεύονται με κατάλληλα μέτρα έναντι της ανάρμοστης χρήσης και άλλων μορφών αντικανονικής χρήσης, διατηρούνται δε επί δύο έτη. Μετά την περίοδο διατήρησης, τα καταγραφέντα δεδομένα διαγράφονται αμέσως.
6. Υπεύθυνες για τους νομικούς ελέγχους όσον αφορά την παροχή ή τη λήψη δεδομένων προσωπικού χαρακτήρα είναι οι ανεξάρτητες αρχές προστασίας δεδομένων ή, κατά περίπτωση, οι δικαστικές αρχές των αντίστοιχων κρατών. Οποιοσδήποτε μπορεί να ζητήσει από τις αρχές αυτές να ελέγξουν τη νομιμότητα της επεξεργασίας δεδομένων που τον αφορούν σύμφωνα με το εθνικό δίκαιο. Ανεξάρτητα από τέτοια αιτήματα, οι εν λόγω αρχές και οι φορείς που είναι υπεύθυνοι για την καταγραφή διενεργούν τυχαίους ελέγχους της νομιμότητας της παροχής, βάσει των σχετικών φακέλων.

7. Τα αποτελέσματα των ελέγχων αυτών διατηρούνται προς επιθεώρηση επί 18 μήνες από τις ανεξάρτητες αρχές προστασίας δεδομένων. Μετά την παρέλευση του εν λόγω διαστήματος, καταστρέφονται αμέσως. Κάθε αρχή προστασίας δεδομένων μπορεί να καλείται από την ανεξάρτητη αρχή προστασίας δεδομένων άλλου κράτους να ασκήσει τα καθήκοντά της σύμφωνα με το εθνικό δίκαιο. Οι ανεξάρτητες αρχές προστασίας δεδομένων των κρατών εκτελούν τα καθήκοντα επιθεώρησης που απαιτούνται για την αμοιβαία συνεργασία, ιδίως μέσω της ανταλλαγής σχετικών πληροφοριών.

#### ΑΡΘΡΟ 20

##### Δικαιώματα αποζημίωσης των υποκειμένων των δεδομένων

Σε περίπτωση παροχής δεδομένων προσωπικού χαρακτήρα δυνάμει του τρίτου μέρους τίτλος II της παρούσας συμφωνίας από φορέα ενός κράτους, ο λαμβάνων φορέας του άλλου κράτους δεν μπορεί να επικαλεσθεί την ανακρίβεια των παρασχεθέντων δεδομένων ως λόγο προκειμένου να αποφύγει την ευθύνη του έναντι του ζημιωθέντος σύμφωνα με το εθνικό δίκαιο. Εάν ο λαμβάνων φορέας καταδικασθεί στην καταβολή αποζημίωσης λόγω χρήσης ανακριβών δεδομένων τα οποία του διαβιβάστηκαν, ο φορέας παροχής των δεδομένων επιστρέφει πλήρως στον λαμβάνοντα φορέα το ποσό της αποζημίωσης.

#### ΑΡΘΡΟ 21

##### Ενημέρωση κατ' αίτηση των κρατών

Κατόπιν αιτήματος, το λαμβάνον κράτος ενημερώνει το παρέχον κράτος σχετικά με την επεξεργασία των παρασχεθέντων δεδομένων και το αποτέλεσμα της επεξεργασίας.

## ΑΡΘΡΟ 22

## Δηλώσεις και ονομασίες

1. Το Ηνωμένο Βασίλειο κοινοποιεί τις δηλώσεις του σύμφωνα με το άρθρο 529 παράγραφος 3 της παρούσας συμφωνίας και το άρθρο 12 παράγραφος 1 του παρόντος κεφαλαίου, καθώς και τις ονομασίες του σύμφωνα με το άρθρο 535 παράγραφος 1 και το άρθρο 537 παράγραφος 3 της παρούσας συμφωνίας στην ειδική επιτροπή για τη συνεργασία στον τομέα επιβολής του νόμου και για τη δικαστική συνεργασία.
2. Οι πραγματολογικές πληροφορίες που παρέχονται από το Ηνωμένο Βασίλειο μέσω των εν λόγω δηλώσεων και ονομασιών, καθώς και από τα κράτη μέλη σύμφωνα με το άρθρο 539 παράγραφος 3 της παρούσας συμφωνίας, συμπεριλαμβάνονται στο εγχειρίδιο όπως ορίζεται στο άρθρο 18 παράγραφος 2 της απόφασης 2008/616/ΔΕΥ.
3. Τα κράτη μπορούν ανά πάσα στιγμή να τροποποιούν τις δηλώσεις και τις ονομασίες που υποβάλλονται σύμφωνα με την παράγραφο 1 μέσω κοινοποίησης που υποβάλλεται στην ειδική επιτροπή για τη συνεργασία στον τομέα επιβολής του νόμου και για τη δικαστική συνεργασία. Η ειδική επιτροπή για τη συνεργασία στον τομέα επιβολής του νόμου και για τη δικαστική συνεργασία διαβιβάζει όλες τις δηλώσεις που λαμβάνει στη Γενική Γραμματεία του Συμβουλίου.
4. Η Γενική Γραμματεία του Συμβουλίου κοινοποιεί τυχόν αλλαγές στο εγχειρίδιο που αναφέρεται στην παράγραφο 2 στην ειδική επιτροπή για τη συνεργασία στον τομέα επιβολής του νόμου και για τη δικαστική συνεργασία.

## ΑΡΘΡΟ 23

Προπαρασκευή αποφάσεων  
σύμφωνα με το άρθρο 540

1. Το Συμβούλιο αποφασίζει όπως αναφέρεται στο άρθρο 540 της παρούσας συμφωνίας, βάσει έκθεσης αξιολόγησης η οποία βασίζεται σε ερωτηματολόγιο.
2. Σε ό,τι αφορά την αυτοματοποιημένη ανταλλαγή δεδομένων σύμφωνα με το τρίτο μέρος τίτλος II της παρούσας συμφωνίας, η έκθεση αξιολόγησης βασίζεται επίσης σε επίσκεψη αξιολόγησης και σε πιλοτική λειτουργία η οποία εκτελείται εφόσον απαιτείται όταν το Ηνωμένο Βασίλειο έχει ενημερώσει την ειδική επιτροπή για τη συνεργασία στον τομέα επιβολής του νόμου και για τη δικαστική συνεργασία ότι έχει εκπληρώσει τις υποχρεώσεις του σύμφωνα με το τρίτο μέρος τίτλος II της παρούσας συμφωνίας και υποβάλει τις δηλώσεις που προβλέπονται στο άρθρο 22 του παρόντος κεφαλαίου. Περισσότερες λεπτομέρειες της διαδικασίας καθορίζονται στο κεφάλαιο 4 του παρόντος παραρτήματος.

## ΑΡΘΡΟ 24

## Στατιστικές και υποβολή εκθέσεων

1. Η αξιολόγηση της διοικητικής, τεχνικής και χρηματοοικονομικής εφαρμογής της ανταλλαγής δεδομένων σύμφωνα με το τρίτο μέρος τίτλος II της παρούσας συμφωνίας διενεργείται σε τακτική βάση. Η αξιολόγηση διενεργείται επί κατηγοριών δεδομένων για τις οποίες έχει αρχίσει η ανταλλαγή δεδομένων μεταξύ των ενδιαφερόμενων κρατών. Η αξιολόγηση βασίζεται σε εκθέσεις των αντίστοιχων κρατών.

2. Κάθε κράτος καταρτίζει στατιστικές σχετικά με τα αποτελέσματα της αυτοματοποιημένης ανταλλαγής δεδομένων. Για να εξασφαλιστεί η συγκρισιμότητα, το υπόδειγμα των στατιστικών εκπονείται από την αρμόδια ομάδα του Συμβουλίου. Οι στατιστικές αυτές θα διαβιβάζονται ετησίως στην ειδική επιτροπή για τη συνεργασία στον τομέα επιβολής του νόμου και για τη δικαστική συνεργασία.
3. Επιπλέον, θα ζητείται τακτικά, αλλά το πολύ άπαξ του έτους, από τα κράτη να παρέχουν περαιτέρω πληροφορίες σχετικά με τη διοικητική, την τεχνική και τη χρηματοοικονομική υλοποίηση της αυτοματοποιημένης ανταλλαγής δεδομένων, οι οποίες χρειάζονται για την ανάλυση και τη βελτίωση της διαδικασίας.
4. Οι στατιστικές και οι εκθέσεις που υποβάλλουν τα κράτη μέλη σύμφωνα με τις αποφάσεις 2008/615/ΔΕΥ και 2008/616/ΔΕΥ εφαρμόζονται σε σχέση με το παρόν άρθρο.

## ΚΕΦΑΛΑΙΟ 1

### ΑΝΤΑΛΛΑΓΗ ΔΕΔΟΜΕΝΩΝ DNA

1. Ανακριτικά θέματα σχετιζόμενα με το DNA, κανόνες αντιστοίχισης και αλγόριθμοι
  - 1.1. Ιδιότητες των γενετικών προφίλ DNA

Το γενετικό προφίλ DNA μπορεί να περιλαμβάνει 24 ζεύγη αριθμών που αντιπροσωπεύουν τα αλληλόμορφα 24 γενετικών τόπων τα οποία χρησιμοποιούνται και στις διαδικασίες DNA της Ιντερπόλ. Τα ονόματα των εν λόγω γενετικών τόπων παρέχονται στον κατωτέρω πίνακα:

VWA	TH01	D21S11	FGA	D8S1179	D3S1358	D18S51	Amelogenin
TPOX	CSF1P0	D13S317	D7S820	D5S818	D16S539	D2S1338	D19S433
Penta D	Penta E	FES	F13A1	F13B	SE33	CD4	GABA

Οι 7 σκιασμένοι γενετικοί τόποι της πρώτης σειράς αποτελούν τόσο την ισχύουσα ESS όσο και την ISSOL.

Κανόνες συμπερίληψης:

Τα γενετικά προφίλ DNA που αποδίδουν τα κράτη προς διερεύνηση και σύγκριση καθώς και τα προφίλ DNA που αποστέλλονται προς διερεύνηση και σύγκριση περιλαμβάνουν τουλάχιστον 6 πλήρως καθορισμένους<sup>1</sup> γενετικούς τόπους και μπορούν να περιλαμβάνουν και άλλους γενετικούς τόπους ή κενά ανάλογα με τη διαθεσιμότητά τους. Τα προφίλ DNA των δειγμάτων αναφοράς περιλαμβάνουν τουλάχιστον 6 από τους 7 γενετικούς τόπους της ESS. Για να γίνονται ακριβέστερες οι αντιστοιχίσεις, αποθηκεύονται όλα τα διαθέσιμα αλληλόμορφα στην ευρετηριασμένη βάση δεδομένων των γενετικών προφίλ DNA και χρησιμοποιούνται προς διερεύνηση και σύγκριση. Κάθε κράτος θα πρέπει να εφαρμόζει το συντομότερο δυνατόν κάθε νέα ESS γενετικών τόπων που εγκρίνεται από την ΕΕ.

Δεν επιτρέπεται η χρήση μεικτών προφίλ και, επομένως, οι τιμές αλληλομόρφων για κάθε γενετικό τόπο θα αποτελούνται από δύο μόνον αριθμούς, οι οποίοι μπορεί να είναι οι ίδιοι σε περίπτωση ομοζυγωτίας σε έναν συγκεκριμένο γενετικό τόπο.

<sup>1</sup> «Πλήρως καθορισμένοι» σημαίνει ότι συμπεριλαμβάνεται η μεταχείριση σπανίων τιμών αλληλομόρφων.

Οι μπαλαντέρ και οι μικροπολυμορφισμοί αντιμετωπίζονται ως εξής:

- Οι μη αριθμητικές τιμές, πλην της *amelogenin*, που περιέχονται στα προφίλ (π.χ. «ο», «φ», «π», «πα», «ππ» ή «πππ») πρέπει να μετατρέπονται αυτομάτως προς εξαγωγή σε μπαλαντέρ (\*) και να γίνεται διερεύνηση έναντι όλων.
- Οι αριθμητικές τιμές «0», «1» ή «99» που περιέχονται στα προφίλ πρέπει να μετατρέπονται αυτομάτως προς εξαγωγή σε μπαλαντέρ (\*) και να γίνεται διερεύνηση έναντι όλων.
- Εάν παρέχονται 3 αλληλόμορφα για έναν γενετικό τόπο, το πρώτο αλληλόμορφο γίνεται δεκτό ενώ τα άλλα 2 πρέπει να μετατρέπονται αυτομάτως προς εξαγωγή σε μπαλαντέρ (\*) και να γίνεται διερεύνηση έναντι όλων.
- Εάν παρέχονται τιμές μπαλαντέρ για το αλληλόμορφο 1 ή 2, τότε πρέπει να γίνεται έρευνα και για τις δύο δυνατές θέσεις της αριθμητικής τιμής που παρέχεται για τον συγκεκριμένο γενετικό τόπο (π.χ. το «12,\*» θα μπορούσε να ταυτιστεί με το «12,14» ή με το «9,12»).
- Οι μικροπολυμορφισμοί των πεντανουκλεοτιδίων (Penta D, Penta E & CD4) επιδέχονται αντιστοίχιση ως εξής:

$x.1 = x, x.1, x.2$

$x.2 = x.1, x.2, x.3$

$x.3 = x.2, x.3, x.4$

$x.4 = x.3, x.4, x + 1,$



- Οι μικροπολυμορφισμοί των τετρανουκλεοτιδίων (οι υπόλοιποι γενετικοί τόποι είναι τετρανουκλεοτίδια) επιδέχονται αντιστοίχιση ως εξής:

$$x.1 = x, x.1, x.2$$

$$x.2 = x.1, x.2, x.3$$

$$x.3 = x.2, x.3, x + 1.$$

## 1.2. Κανόνες αντιστοίχισης

Η σύγκριση δύο γενετικών προφίλ DNA διεξάγεται με βάση τους γενετικούς τόπους για τους οποίους υπάρχει ζεύγος τιμών αλληλομόρφων και για τα δύο γενετικά προφίλ DNA. Μεταξύ των δύο προφίλ DNA πρέπει να αντιστοιχίζονται τουλάχιστον 6 πλήρως καθορισμένοι γενετικοί τόποι (πλην της *amelogenin*) προκειμένου να δηλωθεί ταύτιση.

Ως πλήρης ταύτιση (ποιότητα 1) ορίζεται η αντιστοίχιση κατά την οποία όλες οι τιμές αλληλομόρφων των συγκρινόμενων γενετικών τόπων που περιέχονται συνήθως στο συγκρινόμενο προφίλ DNA και στο προφίλ DNA της βάσης αναφοράς είναι οι ίδιες. Ως παραπλήσια ταύτιση ορίζεται η αντιστοίχιση κατά την οποία η τιμή ενός μόνον από όλα τα συγκρινόμενα αλληλόμορφα των δύο προφίλ DNA είναι διαφορετική (ποιότητα 2, 3 ή 4). Μια παραπλήσια ταύτιση γίνεται δεκτή μόνον εάν ταυτίζονται τουλάχιστον 6 πλήρως καθορισμένοι γενετικοί τόποι στα δύο συγκρινόμενα γενετικά προφίλ DNA.

Οι λόγοι της παραπλήσιας ταύτισης ενδέχεται να είναι:

- σφάλμα πληκτρολόγησης κατά την εισαγωγή ενός από τα γενετικά προφίλ DNA στην αίτηση διερεύνησης ή στη βάση δεδομένων DNA,

- σφάλμα κατά τον καθορισμό ή την ανάκληση του αλληλομόρφου κατά τη διαδικασία δημιουργίας του γενετικού προφίλ DNA.

### 1.3. Κανόνες αναφοράς

Πρέπει να αναφέρεται το σύνολο των πλήρων, των παραπλήσιων και των ανεπιτυχών ταυτίσεων.

Η αναφορά αντιστοίχισης αποστέλλεται στο εθνικό σημείο επαφής που ζήτησε τη διερεύνηση και διατίθεται και στο εθνικό σημείο επαφής προς το οποίο απευθύνεται η αίτηση (ώστε να μπορεί να εκτιμά τη φύση και τον αριθμό των ενδεχόμενων περαιτέρω αιτήσεων για περαιτέρω διαθέσιμα δεδομένα προσωπικού χαρακτήρα και άλλες πληροφορίες που σχετίζονται με το γενετικό προφίλ DNA που αντιστοιχεί στην ταύτιση σύμφωνα με το άρθρο 536 της παρούσας συμφωνίας.

### 2. Πίνακας κωδικών των κρατών

Σύμφωνα με το τρίτο μέρος τίτλος II της παρούσας συμφωνίας, για τη διαμόρφωση των ονομάτων χώρου (domains) και των άλλων παραμέτρων διασχηματισμού που απαιτούνται για τις εφαρμογές ανταλλαγής δεδομένων Prüm περί DNA μέσω κλειστού δικτύου χρησιμοποιούνται οι διγράμματοι κωδικοί του προτύπου ISO 3166-1.

Οι διγράμματοι κωδικοί του προτύπου ISO 3166-1 που αντιστοιχούν στα κράτη είναι οι εξής:

Όνομα κράτους	Κωδικός	Όνομα κράτους	Κωδικός
Βέλγιο	BE	Λιθουανία	LT
Βουλγαρία	BG	Λουξεμβούργο	LU
Τσεχική Δημοκρατία	CZ	Ουγγαρία	HU
Δανία	DK	Μάλτα	MT
Γερμανία	DE	Κάτω Χώρες	NL
Εσθονία	EE	Αυστρία	AT
Ιρλανδία	IE	Πολωνία	PL
Ελλάδα	EL	Πορτογαλία	PT
Ισπανία	ES	Ρουμανία	RO
Γαλλία	FR	Σλοβακία	SK
Κροατία	HR	Σλοβενία	SI
Ιταλία	IT	Φινλανδία	FI
Κύπρος	CY	Σουηδία	SE
Λετονία	LV	Ηνωμένο Βασίλειο	UK

### 3. Λειτουργική ανάλυση

#### 3.1. Διαθεσιμότητα του συστήματος

Οι αιτήσεις βάσει του άρθρου 530 της παρούσας συμφωνίας θα πρέπει να φθάνουν στη στοχευόμενη βάση δεδομένων βάσει της χρονολογικής σειράς αποστολής της κάθε αίτησης· οι απαντήσεις θα πρέπει να αποστέλλονται ώστε να φθάνουν στο αιτούν κράτος εντός 15 λεπτών από την άφιξη των αιτήσεων.

### 3.2. Δεύτερο βήμα

Όταν ένα κράτος λαμβάνει αναφορά αντιστοιχίας, το εθνικό σημείο επαφής είναι υπεύθυνο να συγκρίνει τις τιμές του γενετικού προφίλ που είχε υποβληθεί ως ερώτημα και τις τιμές του ή των γενετικών προφίλ που λαμβάνονται ως απάντηση για να επικυρώσει το προφίλ και να ελέγξει την αποδεικτική του αξία. Για σκοπούς επικύρωσης, τα εθνικά σημεία επαφής μπορούν να έρχονται σε άμεση επαφή μεταξύ τους.

Οι διαδικασίες νομικής συνδρομής αρχίζουν να κινούνται αφού επικυρωθεί υπάρχουσα αντιστοιχία μεταξύ δύο προφίλ, βάσει είτε «απλήρους ταύτισης» είτε «παραπλήσιας ταύτισης» προκύπτουσας κατά τη φάση της αυτόματης αναζήτησης.

## 4. Έγγραφο ελέγχου της διεπαφής ανταλλαγής δεδομένων DNA

### 4.1. Εισαγωγή

#### 4.1.1. Στόχοι

Στο παρόν κεφάλαιο ορίζονται οι απαιτήσεις για την ανταλλαγή πληροφοριών σχετικών με γενετικά προφίλ DNA μεταξύ των συστημάτων βάσεων γενετικών δεδομένων DNA όλων των κρατών. Τα πεδία κεφαλίδων ορίζονται ειδικά για την ανταλλαγή γενετικών δεδομένων DNA στο πλαίσιο της σύμβασης του Prüm· το τμήμα των καθαυτό δεδομένων βασίζεται στο τμήμα δεδομένων προφίλ DNA του σχήματος XML που έχει οριστεί για την πύλη ανταλλαγής δεδομένων DNA της Ιντερπόλ.

Η ανταλλαγή των δεδομένων γίνεται με το σύστημα (Simple Mail Transfer Protocol - SMTP) και άλλες σύγχρονες μεθόδους, μέσω κεντρικού διαβιβαστικού διακομιστή ταχυδρομείου παρεχόμενου από τον πάροχο του δικτύου. Το αρχείο XML διαβιβάζεται ως σώμα ταχυδρομικού μηνύματος.

#### 4.1.2. Έκταση

Το παρόν «έγγραφο ελέγχου διεπαφής» (ICD) ορίζει μόνο το περιεχόμενο του μηνύματος (ή του «ταχυδρομικού μηνύματος»). Όλα τα θέματα που εξαρτώνται από το δίκτυο ή το ταχυδρομείο ορίζονται με ενιαίο τρόπο, ώστε να διαμορφωθεί μια κοινή τεχνική βάση για την ανταλλαγή δεδομένων DNA.

Σ' αυτήν περιλαμβάνονται:

- ο μορφότυπος του πεδίου «θέμα» του μηνύματος, ώστε να καθίσταται δυνατή η αυτόματη διεκπεραίωση των μηνυμάτων,
- η αναγκαιότητα ή μη κρυπτογράφησης των μηνυμάτων και η επιλογή των ενδεχομένως χρησιμοποιητέων μεθόδων,
- το μέγιστο μέγεθος των μηνυμάτων.

#### 4.1.3. Δομή και αρχές XML

Το μήνυμα XML αποτελείται από τα εξής δομικά μέρη:

- τμήμα «κεφαλίδα» (header), όπου περιέχονται πληροφορίες σχετικά με τη διαβίβαση, και
- τμήμα «δεδομένα» (data), όπου περιέχονται πληροφορίες σχετικά με το συγκεκριμένο προφίλ, καθώς και το ίδιο το προφίλ.

Και για την αίτηση και για την απάντηση χρησιμοποιείται το ίδιο σχήμα XML.

Για τους σκοπούς πλήρους ελέγχου αταυτοποίητων προφίλ DNA, όπως ορίζεται στο άρθρο 531 της παρούσας συμφωνίας, θα είναι δυνατή η αποστολή πολλών προφίλ με ένα και μόνο μήνυμα. Πρέπει να οριστεί ανώτατος αριθμός προφίλ που μπορεί να περιέχονται σ' ένα μήνυμα. Ο αριθμός αυτός εξαρτάται από το μέγιστο επιτρεπτό μέγεθος των μηνυμάτων και καθορίζεται μετά την επιλογή του ταχυδρομικού διακομιστή.

Παράδειγμα XML:

```
<?version=«1.0» standalone=«yes»?>
```

```
<PRUEMDNAX xmlns:msxsl=«urn:schemas-microsoft-com:xslt»
```

```
xmlns:xsi=«http://www.w3.org/2001/XMLSchema-instance»>
```

```
<header>
```

```
(...)
```

```
</header>
```

```
<datas>
```

```
(...)
```

```
</datas>
```

[<datas> η δομή datas επαναλαμβάνεται αν αποστέλλονται δύο ή περισσότερα προφίλ (...) με ένα και μόνο μήνυμα SMTP - μόνο σε περιπτώσεις του άρθρου 531 της παρούσας συμφωνίας

</datas>]

</PRUEMDNA>

#### 4.2. Ορισμός της δομής XML

Οι ακόλουθοι ορισμοί παρέχονται μόνο για λόγους τεκμηρίωσης και για καλύτερη κατανόηση. Οι όντως δεσμευτικές πληροφορίες παρέχονται σ' ένα αρχείο σχήματος XML (PRUEM DNA.xsd).

##### 4.2.1. Σχήμα PRUEMDNAx

Περιέχει τα εξής πεδία:

Πεδίο	Τύπος	Περιγραφή
header	PRUEM_header	Συχνότητα: 1
datas	PRUEM_datas	Συχνότητα: 1 ... 500

##### 4.2.2. Περιεχόμενο δομής κεφαλίδας

###### 4.2.2.1. Κεφαλίδα PRUEM

Η παρακάτω δομή περιγράφει την κεφαλίδα του αρχείου XML, περιέχει δε τα εξής πεδία:

Πεδίο	Τύπος	Περιγραφή
direction	PRUEM_header_dir	Direction of message flow
ref	String	Reference of the XML file
generator	String	Generator of XML file
schema_version	String	Version number of schema to use
requesting	PRUEM_header_info	Requesting State info
requested	PRUEM_header_info	Requested State info

#### 4.2.2.2. PRUEM\_header\_dir

Περιγράφει το είδος των δεδομένων που περιέχονται στο μήνυμα. Δυνατές τιμές:

Τιμή	Περιγραφή
R	Request
A	Answer

#### 4.2.2.3. PRUEM\_header\_info

Περιγράφει το κράτος και την ημερομηνία και ώρα του μηνύματος, περιέχει δε τα εξής πεδία:

Πεδίο	Τύπος	Περιγραφή
source_isocode	String	ISO 3166-2 code of the requesting State
destination_isocode	String	ISO 3166-2 code of the requested State
request_id	String	unique Identifier for a request
date	Date	Date of creation of message
time	Time	Time of creation of message



## 4.2.3. Περιεχόμενο δεδομένων προφίλ PRUEM

## 4.2.3.1. PRUEM\_datas

Η δομή αυτή περιγράφει το τμήμα «δεδομένα» του προφίλ XML, περιέχει δε τα εξής πεδία:

Πεδίο	Τύπος	Περιγραφή
reqtype	PRUEM request type	Type of request (Article 530 or 531)
date	Date	Date profile stored
type	PRUEM_datas_type	Type of profile
result	PRUEM_datas_result	Result of request
agency	String	Name of corresponding unit responsible for the profile
profile_ident	String	Unique State profile ID
message	String	Error Message, if result = E
profile	IPSG_DNA_profile	If direction = A (Answer) AND result ≠ H (HIT) empty
match_id	String	In case of a HIT PROFILE_ID of the requesting profile
quality	PRUEM_hitquality_type	Quality of HIT
hitcount	Integer	Count of matched Alleles
rescount	Integer	Count of matched profiles. If direction = R (Request), then empty. If quality!=0 (the original requested profile), then empty.

## 4.2.3.2. PRUEM\_request\_type

Περιγράφει το είδος των δεδομένων που περιέχονται στο μήνυμα. Δυνατές τιμές:

Τιμή	Περιγραφή
3	Requests pursuant to Article 530
4	Requests pursuant to Article 531

## 4.2.3.3. PRUEM\_hitquality\_type

Τιμή	Περιγραφή
0	Referring original requesting profile: Case «No-HIT»: original requesting profile sent back only; Case «HIT»: original requesting profile and matched profiles sent back.
1	Equal in all available alleles without wildcards
2	Equal in all available alleles with wildcards
3	HIT with Deviation (Microvariant)
4	HIT with mismatch

## 4.2.3.4. PRUEM\_data\_type

Περιγράφει το είδος των δεδομένων που περιέχονται στο μήνυμα. Δυνατές τιμές:

Τιμή	Περιγραφή
P	Person profile
S	Stain

## 4.2.3.5. PRUEM\_data\_result

Περιγράφει το είδος των δεδομένων που περιέχονται στο μήνυμα. Δυνατές τιμές:

Τιμή	Περιγραφή
U	Undefined, If direction = R (request)
H	HIT
N	No-HIT
E	Error

## 4.2.3.6. IPSG\_DNA\_profile

Η δομή αυτή περιγράφει ένα προφίλ DNA. Περιέχει τα εξής πεδία:

Πεδίο	Τύπος	Περιγραφή
ess_issol	IPSG_DNA_ISSOL	Group of loci corresponding to the ISSOL (standard group of Loci of Interpol)
additional_loci	IPSG_DNA_additional_loci	Other loci
marker	String	Method used to generate of DNA
profile_id	String	Unique identifier for DNA profile

## 4.2.3.7. IPST\_DNA\_ISSOL

Η δομή αυτή περιέχει τους γενετικούς τόπους (loci) του ISSOL (Πρότυπη Δέσμη Γενετικών Τόπων της Ιντερπόλ). Περιέχει τα εξής πεδία:

Πεδίο	Τύπος	Περιγραφή
vwa	IPST_DNA_locus	Locus vwa
th01	IPST_DNA_locus	Locus th01
d21s11	IPST_DNA_locus	Locus d21s11
fga	IPST_DNA_locus	Locus fga
d8s1179	IPST_DNA_locus	Locus d8s1179
d3s1358	IPST_DNA_locus	Locus d3s1358
d18s51	IPST_DNA_locus	Locus d18s51
amelogenin	IPST_DNA_locus	Locus amelogenin

## 4.2.3.8. IPSG\_DNA\_additional\_loci

Η δομή αυτή περιέχει τους άλλους γενετικούς τόπους. Περιέχει τα εξής πεδία:

Πεδίο	Τύπος	Περιγραφή
tpox	IPSG_DNA_locus	Locus tpoX
csf1po	IPSG_DNA_locus	Locus csf1po
d13s317	IPSG_DNA_locus	Locus d13s317
d7s820	IPSG_DNA_locus	Locus d7s820
d5s818	IPSG_DNA_locus	Locus d5s818
d16s539	IPSG_DNA_locus	Locus d16s539
d2s1338	IPSG_DNA_locus	Locus d2s1338
d19s433	IPSG_DNA_locus	Locus d19s433
penta_d	IPSG_DNA_locus	Locus penta_d
penta_e	IPSG_DNA_locus	Locus penta_e
fes	IPSG_DNA_locus	Locus fes
fl3a1	IPSG_DNA_locus	Locus fl3a1
fl3b	IPSG_DNA_locus	Locus fl3b
se33	IPSG_DNA_locus	Locus se33
cd4	IPSG_DNA_locus	Locus cd4
gaba	IPSG_DNA_locus	Locus gaba

## 4.2.3.9. IPSTG\_DNA\_locus

Δομή περιγραφής ενός γενετικού τόπου. Περιέχει τα εξής πεδία:

Πεδίο	Τύπος	Περιγραφή
low_allele	String	Lowest value of an allele
high_allele	String	Highest value of an allele

## 5. Εφαρμογή, ασφάλεια και αρχιτεκτονική επικοινωνίας

## 5.1. Γενικά

Στις εφαρμογές για την ανταλλαγή γενετικών δεδομένων DNA στο πλαίσιο του τρίτου μέρους τίτλος II της παρούσας συμφωνίας, χρησιμοποιείται κοινό επικοινωνιακό δίκτυο, λογικώς κλειστό, μεταξύ των κρατών. Για να αξιοποιείται η κοινή αυτή επικοινωνιακή υποδομή για την αποτελεσματικότερη αποστολή αιτήσεων και παραλαβή απαντήσεων, υιοθετείται ασύγχρονος μηχανισμός για την αποστολή αιτήσεων γενετικών δεδομένων DNA και δεδομένων σχετικών με τα δακτυλικά αποτυπώματα μέσω κρυπτογραφημένου ηλεκτρονικού ταχυδρομικού μηνύματος SMTP. Για να καλυφθούν οι ανησυχίες όσον αφορά την ασφάλεια, θα χρησιμοποιείται ο μηχανισμός s/MIME ως επέκταση της λειτουργικότητας SMTP προκειμένου να αποκαθίσταται γνήσιος ασφαλής διάλογος από το ένα σημείο στο άλλο του δικτύου.

Ως επικοινωνιακό δίκτυο για την ανταλλαγή δεδομένων μεταξύ των κρατών χρησιμοποιείται το σύστημα «Διευρωπαϊκές Υπηρεσίες Τηλεματικής μεταξύ Διοικήσεων» (Trans European Services for Telematics between Administrations - TESTA). Το TESTA διαχειρίζεται η Ευρωπαϊκή Επιτροπή. Επειδή οι εθνικές βάσεις γενετικών δεδομένων DNA και τα σημερινά εθνικά σημεία πρόσβασης στο TESTA ενδέχεται να μη συσχετίζονται στα κράτη, η πρόσβαση στο TESTA μπορεί να εξασφαλίζεται:

1. είτε μέσω του υφιστάμενου εθνικού σημείου πρόσβασης ή με τη σύσταση νέου εθνικού σημείου πρόσβασης στο TESTA· ή
2. είτε μέσω της σύστασης ασφαλούς τοπικής σύνδεσης από τον χώρο ύπαρξης και διαχείρισης, από την αρμόδια εθνική υπηρεσία, της βάσης γενετικών δεδομένων DNA μέχρι το υφιστάμενο σημείο πρόσβασης στο TESTA.

Τα πρωτόκολλα και τα πρότυπα που χρησιμοποιούνται για την υλοποίηση των εφαρμογών του τρίτου μέρους τίτλος II της παρούσας συμφωνίας πρέπει να είναι σύμφωνα με τα ανοικτά πρότυπα και να πληρούν τις απαιτήσεις που επιβάλλουν οι αρμόδιοι για την πολιτική ασφαλείας των κρατών.

#### 5.2. Αρχιτεκτονική ανώτερου επιπέδου

Στο πλαίσιο του τρίτου μέρους τίτλος II της παρούσας συμφωνίας, κάθε κράτος καθιστά την οικεία βάση γενετικών δεδομένων DNA διαθέσιμη για ανταλλαγές και/ή έρευνες με τα λοιπά κράτη σύμφωνα με τον τυποποιημένο κοινό μορφότυπο δεδομένων. Η αρχιτεκτονική βασίζεται σε μοντέλο επικοινωνίας «οποιοδήποτε με οποιοδήποτε». Δεν υπάρχει ούτε κεντρικός υπολογιστής ούτε κεντρική βάση δεδομένων για την αποθήκευση των γενετικών προφίλ DNA.

Σχήμα 1: Τοπολογία της ανταλλαγής δεδομένων DNA

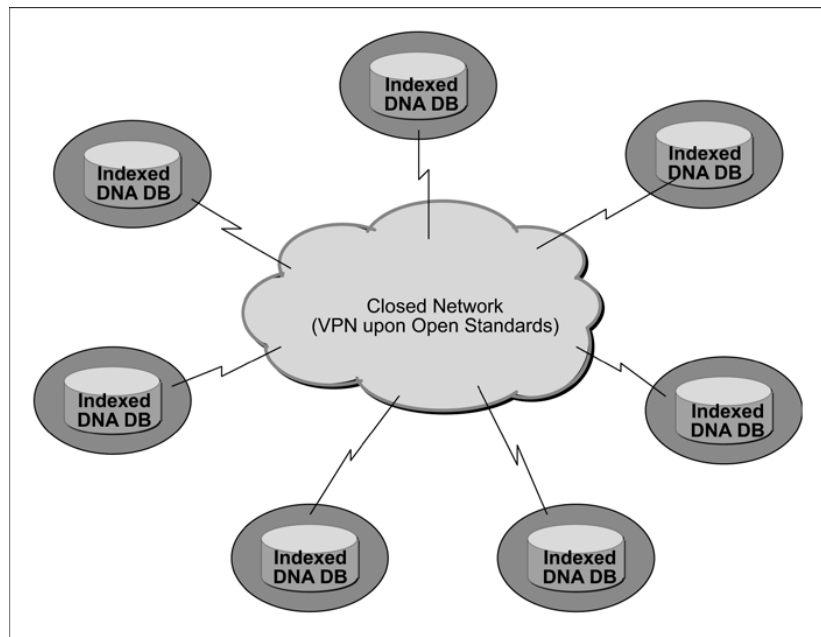

Εκτός από την υποχρέωσή του να τηρεί τις οικείες εθνικές νομικές επιταγές στις εγκαταστάσεις του, κάθε κράτος μπορεί να αποφασίζει για το υλικό και το λογισμικό που θα χρησιμοποιείται για τον διασηματισμό των εγκαταστάσεών του προκειμένου να συμμορφώνεται προς τις απαιτήσεις του τρίτου μέρους τίτλος II της παρούσας συμφωνίας.

### 5.3. Πρότυπα ασφαλείας και προστασία δεδομένων

Έχουν εξεταστεί και εφαρμοστεί τρία επίπεδα μελημάτων ασφαλείας.



### 5.3.1. Επίπεδο δεδομένων

Τα δεδομένα των γενετικών προφίλ DNA που παρέχει κάθε κράτος πρέπει να προετοιμάζονται σύμφωνα με κοινό πρότυπο προστασίας δεδομένων, ώστε το αιτούν κράτος να λαμβάνει απάντηση η οποία θα αναφέρει κυρίως HIT (διαπίστωση ταύτισης) ή No-HIT (μη διαπίστωση ταύτισης) καθώς και αριθμό ταυτοποίησης σε περίπτωση HIT, αλλά χωρίς προσωπικές πληροφορίες. Οι περαιτέρω έρευνες μετά την κοινοποίηση HIT διεξάγονται σε διμερές επίπεδο σύμφωνα με τις ισχύουσες εθνικές νομικές και οργανωτικές διατάξεις των εγκαταστάσεων των αντίστοιχων κρατών.

### 5.3.2. Επίπεδο επικοινωνίας

Τα μηνύματα που περιέχουν πληροφορίες για γενετικά προφίλ DNA (ερωτήσεις και απαντήσεις) κρυπτογραφούνται με σύγχρονο μηχανισμό σύμφωνα με ανοικτά πρότυπα, όπως το s/MIME, προτού αποσταλούν στις εγκαταστάσεις των άλλων κρατών.

### 5.3.3. Επίπεδο διαβίβασης

Όλα τα κρυπτογραφημένα μηνύματα που περιέχουν πληροφορίες για γενετικά προφίλ DNA θα διαβιβάζονται στις εγκαταστάσεις των άλλων κρατών μέσω ενός οιονεί ιδιωτικού συστήματος σηράγγων υπό τη διαχείριση έμπιστου παρόχου δικτύου στο διεθνές επίπεδο και υπό την ευθύνη του οικείου κράτους όσον αφορά τις ασφαλείς συνδέσεις με το σύστημα. Το εν λόγω οιονεί ιδιωτικό σύστημα σηράγγων δεν έχει σημείο σύνδεσης με το ανοιχτό Διαδίκτυο.

5.4. Πρωτόκολλα και πρότυπα που θα χρησιμοποιούνται για τον μηχανισμό κρυπτογράφησης:  
s/MIME και συναφή πακέτα

Για την κρυπτογράφηση των μηνυμάτων που περιέχουν πληροφορίες για προφίλ DNA θα χρησιμοποιείται το πρότυπο s/MIME, ως επέκταση του de facto προτύπου ηλεκτρονικού ταχυμείου SMTP. Το πρωτόκολλο s/MIME (V3) επιτρέπει τη χρήση υπογεγραμμένων αποδείξεων παραλαβής, ετικετών ασφαλείας και ασφαλών πινάκων αποδεκτών και εδράζεται στην προδιαγραφή κρυπτογραφημένων μηνυμάτων Cryptographic Message Syntax (CMS) της IETF (Internet Engineering Task Force). Μπορεί να χρησιμοποιηθεί για την ψηφιακή υπογραφή, την ασφάλιση, την αυθεντικοποίηση ή την κρυπτογράφηση ψηφιακών δεδομένων κάθε μορφής.

Το βασικό πιστοποιητικό που χρησιμοποιεί ο μηχανισμός s/MIME πρέπει να είναι σύμφωνο προς το πρότυπο X.509. Για να εξασφαλιστεί η ύπαρξη κοινών προτύπων και διαδικασιών με άλλες εφαρμογές Pritm, στις εργασίες κρυπτογράφησης s/MIME καθώς και στα διάφορα περιβάλλοντα του εμπορίου (COTS) εφαρμόζονται οι εξής κανόνες επεξεργασίας:

- Η αλληλουχία εργασιών έχει ως εξής: πρώτα κρυπτογράφηση και στη συνέχεια υπογραφή.
- Για τη συμμετρική και την ασύμμετρη κρυπτογράφηση, αντιστοίχως, χρησιμοποιούνται ο αλγόριθμος AES (Advanced Encryption Standard) με μήκος κλειδίας 256 bit και ο αλγόριθμος RSA με μήκος κλειδίας 1024 bit.
- Εφαρμόζεται ο αλγόριθμος κατατεμαχισμού SHA-1.

Η λειτουργικότητα s/MIME είναι ενσωματωμένη στην ευρεία πλειοψηφία των σύγχρονων πακέτων λογισμικού ηλεκτρονικού ταχυδρομείου, συμπεριλαμβανομένων των Outlook, Mozilla Mail και Netscape Communicator 4.x, παρουσιάζει δε διαλειτουργικότητα μεταξύ όλων των σημαντικών πακέτων λογισμικού ηλεκτρονικού ταχυδρομείου.

Λόγω της εύκολης ενσωμάτωσης του s/MIME στην εθνική μηχανογραφική υποδομή των εγκαταστάσεων όλων των κρατών, επιλέγεται ως βιώσιμος μηχανισμός για την υλοποίηση του επικοινωνιακού επιπέδου ασφαλείας. Ωστόσο, για να επιτευχθεί αποτελεσματικότερα ο στόχος «Proof of Concept» («απόδειξη αρχών») και να μειωθεί το κόστος, επιλέγεται το ανοικτό πρότυπο JavaMail API για την πιλοτική ανταλλαγή δεδομένων DNA. Το JavaMail API επιτρέπει την απλή κρυπτογράφηση και αποκρυπτογράφηση ηλεκτρονικών ταχυδρομικών μηνυμάτων που χρησιμοποιούν s/MIME ή/και OpenPGP. Ο επιδιωκόμενος στόχος είναι να παρασχεθεί ενιαίο και εύχρηστο API για πελάτες ηλεκτρονικού ταχυδρομείου που επιθυμούν να αποστέλλουν και να λαμβάνουν κρυπτογραφημένα ηλεκτρονικά ταχυδρομικά μηνύματα με έναν από αυτούς τους δύο δημοφιλέστερους μορφοτύπους κρυπτογράφησης ηλεκτρονικών μηνυμάτων. Επομένως, για τις απαιτήσεις του τρίτου μέρους τίτλος II της παρούσας συμφωνίας θα αρκεί οιαδήποτε σύγχρονη εφαρμογή στο JavaMail API, όπως το JCE (Java Cryptographic Encryption) της Bouncy Castle, το οποίο θα χρησιμοποιηθεί για την υλοποίηση του s/MIME για την πιλοτική ανταλλαγή δεδομένων DNA μεταξύ όλων των κρατών.

#### 5.5. Αρχιτεκτονική της εφαρμογής

Κάθε κράτος θα παράσχει στα άλλα κράτη ένα σύνολο τυποποιημένων δεδομένων προφίλ DNA τα οποία είναι σύμφωνα με το ισχύον ICD (Interface Control Document, έγγραφο ελέγχου διεπαφής). Αυτό είναι δυνατόν να επιτευχθεί είτε με την παροχή λογικής εικόνας της επιμέρους εθνικής βάσης δεδομένων είτε με τη δημιουργία φυσικής εξαγόμενης βάσης δεδομένων (ευρετηριασμένης βάσης δεδομένων).

Τα τέσσερα βασικά συστατικά (διακομιστής ηλεκτρονικού ταχυδρομείου/s/MIME, διακομιστής εφαρμογής, χώρος δομής δεδομένων για την ανάκληση και την εισαγωγή δεδομένων και την καταχώρηση εισερχόμενων και εξερχόμενων μηνυμάτων, και μηχανή αντιστοιχίας) υλοποιούν την όλη λογική της εφαρμογής ανεξαρτήτως του χρησιμοποιούμενου προϊόντος.

Για να μπορέσουν όλα τα κράτη να ενσωματώσουν εύκολα τα συστατικά στις αντίστοιχες εθνικές εγκαταστάσεις τους, η οριζόμενη κοινή λειτουργικότητα έχει υλοποιηθεί μέσω συστατικών ανοικτής πηγής τα οποία μπορεί να επιλέγει κάθε κράτος ανάλογα με την εθνική του πολιτική και κανονισμούς όσον αφορά την πληροφορική. Λόγω των ανεξάρτητων χαρακτηριστικών που πρέπει να υλοποιούνται για την πρόσβαση στις ευρετηριασμένες βάσεις δεδομένων που περιέχουν προφίλ DNA σύμφωνα με το τρίτο μέρος τίτλος II της παρούσας συμφωνίας, κάθε κράτος μπορεί να επιλέγει ελεύθερα την πλατφόρμα υλικού και λογισμικού του, συμπεριλαμβανομένων των βάσεων δεδομένων και των λειτουργικών συστημάτων.

Ένα πρωτότυπο για την ανταλλαγή γενετικών δεδομένων DNA αναπτύχθηκε και δοκιμάστηκε επιτυχώς στο υφιστάμενο κοινό δίκτυο. Η έκδοση 1.0 χρησιμοποιήθηκε στο παραγωγικό περιβάλλον και χρησιμοποιείται για τις καθημερινές εργασίες. Τα κράτη μπορούν να χρησιμοποιούν το από κοινού αναπτυχθέν προϊόν αλλά μπορούν να αναπτύσσουν και τα δικά τους προϊόντα. Τα κοινά συστατικά του προϊόντος θα διατηρηθούν, θα προσαρμοστούν και θα αναπτυχθούν περαιτέρω ανάλογα με τις μεταβαλλόμενες απαιτήσεις πληροφορικής, ανακριτικής ή/και αστυνομικής λειτουργικότητας.

Σχήμα 2: Γενική τοπολογία της εφαρμογής

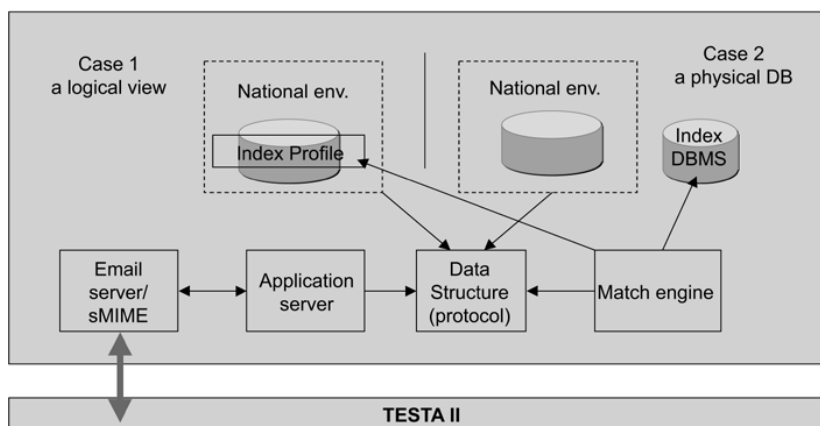

5.6. Πρωτόκολλα και πρότυπα που θα χρησιμοποιούνται για την αρχιτεκτονική της εφαρμογής:

#### 5.6.1. XML

Η ανταλλαγή γενετικών δεδομένων DNA θα αξιοποιεί πλήρως το σχήμα XML ως συνημμένο των ηλεκτρονικών ταχυδρομικών μηνυμάτων SMTP. Η eXtensible Markup Language (XML) είναι μια γενικής χρήσης γλώσσα εμπλουτισμένου κειμένου (markup language), συνιστώμενη από την W3C, για τη δημιουργία ειδικής χρήσης γλωσσών εμπλουτισμένου κειμένου, ικανών να περιγράφουν πολλά και διάφορα είδη δεδομένων. Η περιγραφή του γενετικού προφίλ DNA που προσφέρεται για ανταλλαγή μεταξύ όλων των κρατών γίνεται με τη βοήθεια XML και σχήματος XML στο έγγραφο ICD.

#### 5.6.2. ODBC

Η Open DataBase Connectivity παρέχει τυποποιημένη μέθοδο λογισμικού API για την πρόσβαση σε συστήματα διαχείρισης βάσεων δεδομένων, ανεξάρτητα από τη γλώσσα προγραμματισμού, τη βάση δεδομένων και το λειτουργικό σύστημα. Ωστόσο, η ODBC έχει και ορισμένα μειονεκτήματα. Η διαχείριση πολυάριθμων μηχανών-πελατών μπορεί να συνεπάγεται την ύπαρξη πολυάριθμων οδηγών και DLL. Η πολυπλοκότητα αυτή μπορεί να αυξήσει τον φόρτο της διαχείρισης του συστήματος.

#### 5.6.3. JDBC

Η Java DataBase Connectivity (JDBC) είναι ένα API για τη γλώσσα προγραμματισμού Java που ορίζει τον τρόπο πρόσβασης ενός πελάτη σε μια βάση δεδομένων. Αντίθετα με την ODBC, η JDBC δεν απαιτεί τη χρήση συγκεκριμένου συνόλου τοπικών DLL στον υπολογιστή του χρήστη.

Η επιχειρηματική λογική για τη διεκπεραίωση ερωτήσεων και απαντήσεων για προφίλ DNA στις εγκαταστάσεις κάθε κράτους περιγράφεται στο παρακάτω διάγραμμα. Τόσο οι ερωτήσεις όσο και οι απαντήσεις αλληλεπιδρούν με έναν ουδέτερο χώρο δεδομένων που συγκεντρώνει διάφορα σύνολα δεδομένων με κοινή δομή.

Σχήμα 3: Γενική ροή της εφαρμογής στις εγκαταστάσεις κάθε κράτους

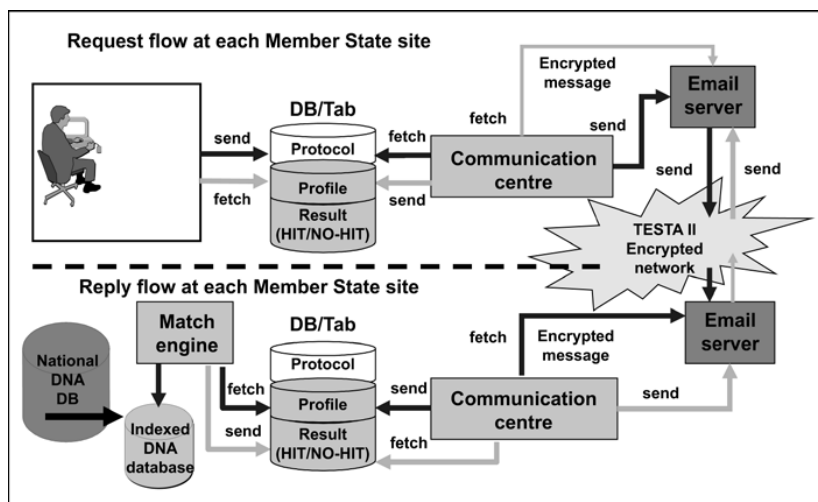

## 5.7. Επικοινωνιακό περιβάλλον

### 5.7.1. Κοινό επικοινωνιακό δίκτυο: TESTA και συναφής υποδομή

Η εφαρμογή της ανταλλαγής γενετικών δεδομένων DNA θα αξιοποιεί το ηλεκτρονικό ταχυδρομείο, δηλαδή έναν ασύγχρονο μηχανισμό, για την αποστολή ερωτήσεων και την παραλαβή απαντήσεων μεταξύ των κρατών. Δεδομένου ότι όλα τα κράτη διαθέτουν ένα τουλάχιστον εθνικό σημείο πρόσβασης στο δίκτυο TESTA, η ανταλλαγή γενετικών δεδομένων DNA θα πραγματοποιείται μέσω του δικτύου TESTA. Το TESTA προσφέρει διάφορες υπηρεσίες προστιθέμενης αξίας μέσω του συστήματος αναμετάδοσης ηλεκτρονικού ταχυδρομείου που διαθέτει. Εκτός του ότι μπορεί να φιλοξενεί ηλεκτρονικές γραμματοθυρίδες ειδικές για το TESTA, η υποδομή μπορεί να εφαρμόζει καταλόγους διανομής ταχυδρομείου και πολιτικές δρομολόγησης. Για τους λόγους αυτούς, το TESTA μπορεί να χρησιμοποιείται ως διεκπεραιωτής μηνυμάτων απευθυνόμενων στις συνδεδεμένες με τα πανενωσιακά domains διοικήσεις. Είναι επίσης δυνατόν να εφαρμοστούν μηχανισμοί ανίχνευσης ιών.

Το σύστημα αναμετάδοσης ηλεκτρονικού ταχυδρομείου του TESTA βασίζεται σε πλατφόρμα υλικού υψηλής διαθεσιμότητας, η οποία είναι εγκατεστημένη στις κεντρικές εγκαταστάσεις της εφαρμογής TESTA και προστατεύεται από τείχος προστασίας (firewall). Οι Domain Name Services (DNS) του TESTA θα μετατρέπουν τις αναγνώσιμες διευθύνσεις (resource locators) σε διευθύνσεις IP και θα αποκρύπτουν τα συναφή προβλήματα τόσο από τον χρήστη όσο και από τις εφαρμογές.

### 5.7.2. Μελήματα ασφαλείας

Η έννοια του VPN (Virtual Private Network, εικονικό ιδιωτικό δίκτυο) έχει υλοποιηθεί στο πλαίσιο του TESTA. Η Tag Switching Technology που χρησιμοποιείται για την υλοποίηση αυτού του VPN θα εξελεγχθεί ώστε να δέχεται το πρότυπο Multi-Protocol Label Switching (MPLS) που εκπονείται ήδη από την IETF.

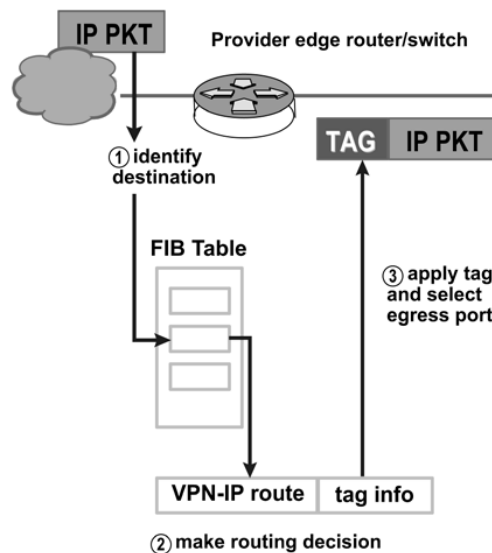

Το MPLS είναι μια πρότυπη τεχνολογία της IETF που επιταχύνει την κίνηση δικτύου αποφεύγοντας την ανάλυση των πακέτων από τους ενδιάμεσους δρομολογητές (hops). Αυτό επιτυγχάνεται χάρη στις λεγόμενες ετικέτες που επισυνάπτονται στο πακέτο από τους ακραίους δρομολογητές της σπονδυλικής στήλης, βάσει πληροφοριών που αποθηκεύονται στη βάση πληροφοριών αποστολής (FIB). Οι ετικέτες χρησιμοποιούνται επίσης για την υλοποίηση VPN.

Το MPLS συνδυάζει τα πλεονεκτήματα της δρομολόγησης της τρίτης στιβάδας με τα πλεονεκτήματα της μεταγωγής της δεύτερης στιβάδας. Επειδή οι διευθύνσεις IP δεν αξιολογούνται κατά τη διέλευση μέσω της σπονδυλικής στήλης, το MPLS δεν επιβάλλει περιορισμούς στις διευθύνσεις IP.

Εξάλλου, τα μηνύματα ηλεκτρονικού ταχυδρομείου που διαβιβάζονται μέσω του TESTA θα προστατεύονται από μηχανισμό κρυπτογράφησης βασισμένο στο s/MIME. Χωρίς γνώση της κλειδας και κατοχή του κατάλληλου πιστοποιητικού, η αποκρυπτογράφηση των μηνυμάτων του δικτύου είναι αδύνατη.

5.7.3. Πρωτόκολλα και πρότυπα που θα χρησιμοποιούνται στο επικοινωνιακό δίκτυο

#### 5.7.3.1. SMTP

Το SMTP είναι το εκ των πραγμάτων πρότυπο για τη διαβίβαση ηλεκτρονικού ταχυδρομείου μέσω του διαδικτύου. Το SMTP είναι ένα σχετικά απλό, βασισμένο σε κείμενο, πρωτόκολλο, μέσω του οποίου ορίζονται ένας ή περισσότεροι αποδέκτες του μηνύματος και, στη συνέχεια, μεταδίδεται το κείμενο του μηνύματος. Το SMTP χρησιμοποιεί τη θύρα 25 του TCP σύμφωνα με την προδιαγραφή της IETF. Για τον καθορισμό του διακομιστή SMTP για έναν συγκεκριμένο χώρο, χρησιμοποιείται η εγγραφή DNS (Domain Name Systems) του MX (Mail eXchange).



Δεδομένου ότι, στην αρχική του μορφή, το πρωτόκολλο αυτό βασιζόταν σε αμιγές κείμενο ASCII, δεν λειτουργεί ικανοποιητικά με δυαδικά αρχεία. Για την κωδικοποίηση δυαδικών αρχείων προς διαβίβαση μέσω του SMTP εκπονήθηκαν διάφορα πρότυπα, όπως το MIME. Σήμερα, οι περισσότεροι διακομιστές SMTP δέχονται τις επεκτάσεις 8BITMIME και s/MIME, επιτρέποντας τη διαβίβαση δυαδικών αρχείων με την ίδια σχεδόν ευκολία όπως και απλού κειμένου. Οι κανόνες διεκπεραίωσης για τις εργασίες s/MIME περιγράφονται στο τμήμα που αφορά το s/MIME (βλ. τμήμα 5.4).

Το SMTP είναι πρωτόκολλο «ώθησης» («push» protocol) και δεν επιτρέπει την κατά βούληση άντληση («pull») από απομακρυσμένο διακομιστή. Προς τούτο, ένας πελάτης ταχυδρομείου χρησιμοποιεί το POP3 ή το IMAP. Για την ανταλλαγή γενετικών δεδομένων DNA αποφασίστηκε να χρησιμοποιείται το πρωτόκολλο POP3.

#### 5.7.3.2. POP

Οι τοπικοί πελάτες ηλεκτρονικού ταχυδρομείου χρησιμοποιούν το Post Office Protocol, έκδοση 3, (POP3), ένα τυποποιημένο πρωτόκολλο Διαδικτύου σε στιβάδα εφαρμογής, για την ανάκτηση μηνυμάτων ηλεκτρονικού ταχυδρομείου από απομακρυσμένο διακομιστή μέσω σύνδεσης TCP/IP. Χρησιμοποιώντας το προφίλ SMTP Submit του πρωτοκόλλου SMTP, οι πελάτες ηλεκτρονικού ταχυδρομείου αποστέλλουν μηνύματα μέσω του Διαδικτύου ή μέσω εταιρικού δικτύου. Ως πρότυπο για τα συνημμένα και για μη ASCII κείμενο στα μηνύματα ηλεκτρονικού ταχυδρομείου χρησιμοποιείται το πρότυπο MIME. Μολονότι ούτε το POP3 ούτε το SMTP απαιτούν τη μορφοποίηση των μηνυμάτων σύμφωνα με το MIME, κατά κανόνα τα μηνύματα ηλεκτρονικού ταχυδρομείου που διαβιβάζονται μέσω του Διαδικτύου μορφοποιούνται σύμφωνα με το MIME, και, επομένως, οι πελάτες POP πρέπει να κατανοούν και να χρησιμοποιούν το MIME. Ως εκ τούτου, το συνολικό περιβάλλον επικοινωνίας του τρίτου μέρους τίτλος II της παρούσας συμφωνίας θα περιλαμβάνει τα στοιχεία του POP.

#### 5.7.4. Απόδοση δικτυακής διεύθυνσης

Λειτουργικό περιβάλλον

Η ευρωπαϊκή αρχή καταχώρισης IP (RIPE) έχει χορηγήσει στο TESTA το ήμισυ συγκεκριμένου υποδικτύου ενός συνόλου κλάσης B. Η απόδοση διευθύνσεων IP στα κράτη βασίζεται σε γεωγραφικό σχήμα στην Ευρώπη. Η ανταλλαγή δεδομένων μεταξύ κρατών στο πλαίσιο του τρίτου μέρους τίτλος II της παρούσας συμφωνίας πραγματοποιείται μέσω πανευρωπαϊκού λογικώς κλειστού δικτύου IP.

#### Περιβάλλον δοκιμών

Για να εξασφαλίζεται ομαλό λειτουργικό περιβάλλον για την καθημερινή λειτουργία μεταξύ όλων των συνδεδεμένων κρατών, πρέπει να δημιουργηθεί ένα περιβάλλον δοκιμών εντός του κλειστού δικτύου για τα νέα κράτη που προετοιμάζονται να συμμετάσχουν στη λειτουργία. Έχει εκπονηθεί κατάλογος παραμέτρων, στον οποίο περιλαμβάνονται διευθύνσεις IP, ρυθμίσεις δικτύου, χώροι ηλεκτρονικού ταχυδρομείου καθώς και λογαριασμοί χρηστών της εφαρμογής, και ο οποίος θα πρέπει να υλοποιηθεί στις εγκαταστάσεις του ενδιαφερόμενου κράτους. Επίσης, για τη διεξαγωγή των δοκιμών, έχει εκπονηθεί ένα σύνολο ψευδογενετικών προφίλ DNA.

#### 5.7.5. Παράμετροι διασχηματισμού

Συγκροτείται ένα ασφαλές σύστημα ηλεκτρονικού ταχυδρομείου στον χώρο eu-admin.net. Δεν υπάρχει πρόσβαση σ' αυτόν τον χώρο από τόπο εκτός του πανενωσιακού χώρου TESTA, διότι τα ονόματα είναι γνωστά μόνο στον κεντρικό διακομιστή DNS του TESTA, ο οποίος είναι απομονωμένος από το διαδίκτυο.

Η χαρτογράφηση αυτών των διευθύνσεων τόπων TESTA (ονομάτων ξενιστών) στις διευθύνσεις IP πραγματοποιείται από την υπηρεσία DNS του TESTA. Για κάθε τοπικό χώρο, θα προστεθεί σε αυτόν τον κεντρικό διακομιστή DNS του TESTA μια εγγραφή ηλεκτρονικού ταχυδρομείου, ώστε όλα τα μηνύματα ηλεκτρονικού ταχυδρομείου που αποστέλλονται στους τοπικούς χώρους TESTA να διαβιβάζονται στον κεντρικό αναμεταδότη ηλεκτρονικού ταχυδρομείου του TESTA. Ο εν λόγω κεντρικός αναμεταδότης ηλεκτρονικού ταχυδρομείου του TESTA θα τα διαβιβάζει, στη συνέχεια, στο συγκεκριμένο διακομιστή ηλεκτρονικού ταχυδρομείου τοπικού χώρου χρησιμοποιώντας τις διευθύνσεις ηλεκτρονικού ταχυδρομείου των τοπικών χώρων. Χάρη σε αυτόν τον τρόπο αναμετάδοσης του ηλεκτρονικού ταχυδρομείου, οι κρίσιμες πληροφορίες που περιέχονται στα μηνύματα θα διαβιβάζονται μόνον στη δομή του πανευρωπαϊκού κλειστού δικτύου και όχι μέσω του μη ασφαλούς διαδικτύου.

Πρέπει να δημιουργηθούν υποχώροι (μαύρα πλάγια γράμματα) στις εγκαταστάσεις όλων των κρατών με την ακόλουθη σύνταξη:

«application-type.State-code.pruem.testa.eu», όπου:

«State-code» λαμβάνει την τιμή ενός από τους διγράμματους κωδικούς των κρατών (δηλαδή AT, BE, κ.λπ.)·

«application-type» λαμβάνει μία από τις τιμές: DNA, FP και CAR.

Βάσει της προαναφερόμενης σύνταξης, οι υποχώροι των κρατών έχουν την εξής μορφή:

## Σύνταξη υποχώρων κρατών

Κράτος	Υποχώροι	Σχόλια
BE	dna.be.pruem.testa.eu	
	fp.be.pruem.testa.eu	
	car.be.pruem.testa.eu	
	test.dna.be.pruem.testa.eu	
	test.fp.be.pruem.testa.eu	
	test.car.be.pruem.testa.eu	
BG	dna.bg.pruem.testa.eu	
	fp.bg.pruem.testa.eu	
	car.bg.pruem.testa.eu	
	test.dna.bg.pruem.testa.eu	
	test.fp.bg.pruem.testa.eu	
	test.car.bg.pruem.testa.eu	
CZ	dna.cz.pruem.testa.eu	
	fp.cz.pruem.testa.eu	
	car.cz.pruem.testa.eu	
	test.dna.cz.pruem.testa.eu	
	test.fp.cz.pruem.testa.eu	
	test.car.cz.pruem.testa.eu	
DK	dna.dk.pruem.testa.eu	
	fp.dk.pruem.testa.eu	
	car.dk.pruem.testa.eu	
	test.dna.dk.pruem.testa.eu	
	test.fp.dk.pruem.testa.eu	
	test.car.dk.pruem.testa.eu	

Κράτος	Υποχώροι	Σχόλια
DE	dna.de.pruem.testa.eu	
	fp.de.pruem.testa.eu	
	car.de.pruem.testa.eu	
	test.dna.de.pruem.testa.eu	
	test.fp.de.pruem.testa.eu	
	test.car.de.pruem.testa.eu	
EE	dna.ee.pruem.testa.eu	
	fp.ee.pruem.testa.eu	
	car.ee.pruem.testa.eu	
	test.dna.ee.pruem.testa.eu	
	test.fp.ee.pruem.testa.eu	
	test.car.ee.pruem.testa.eu	
IE	dna.ie.pruem.testa.eu	
	fp.ie.pruem.testa.eu	
	car.ie.pruem.testa.eu	
	test.dna.ie.pruem.testa.eu	
	test.fp.ie.pruem.testa.eu	
	test.car.ie.pruem.testa.eu	
EL	dna.el.pruem.testa.eu	
	fp.el.pruem.testa.eu	
	car.el.pruem.testa.eu	
	test.dna.el.pruem.testa.eu	
	test.fp.el.pruem.testa.eu	
	test.car.el.pruem.testa.eu	

Κράτος	Υποχώροι	Σχόλια
ES	dna.es.pruem.testa.eu	
	fp.es.pruem.testa.eu	
	car.es.pruem.testa.eu	
	test.dna.es.pruem.testa.eu	
	test.fp.es.pruem.testa.eu	
	test.car.es.pruem.testa.eu	
FR	dna.fr.pruem.testa.eu	
	fp.fr.pruem.testa.eu	
	car.fr.pruem.testa.eu	
	test.dna.fr.pruem.testa.eu	
	test.fp.fr.pruem.testa.eu	
	test.car.fr.pruem.testa.eu	
HR	dna.hr.pruem.testa.eu	
	fp.hr.pruem.testa.eu	
	car.hr.pruem.testa.eu	
	test.dna.hr.pruem.testa.eu	
	test.fp.hr.pruem.testa.eu	
	test.car.hr.pruem.testa.eu	
IT	dna.it.pruem.testa.eu	
	fp.it.pruem.testa.eu	
	car.it.pruem.testa.eu	
	test.dna.it.pruem.testa.eu	
	test.fp.it.pruem.testa.eu	
	test.car.it.pruem.testa.eu	

Κράτος	Υποχώροι	Σχόλια
CY	dna.cy.pruem.testa.eu	
	fp.cy.pruem.testa.eu	
	car.cy.pruem.testa.eu	
	test.dna.cy.pruem.testa.eu	
	test.fp.cy.pruem.testa.eu	
	test.car.cy.pruem.testa.eu	
LV	dna.lv.pruem.testa.eu	
	fp.lv.pruem.testa.eu	
	car.lv.pruem.testa.eu	
	test.dna.lv.pruem.testa.eu	
	test.fp.lv.pruem.testa.eu	
	test.car.lv.pruem.testa.eu	
LT	dna.lt.pruem.testa.eu	
	fp.lt.pruem.testa.eu	
	car.lt.pruem.testa.eu	
	test.dna.lt.pruem.testa.eu	
	test.fp.lt.pruem.testa.eu	
	test.car.lt.pruem.testa.eu	
LU	dna.lu.pruem.testa.eu	
	fp.lu.pruem.testa.eu	
	car.lu.pruem.testa.eu	
	test.dna.lu.pruem.testa.eu	
	test.fp.lu.pruem.testa.eu	
	test.car.lu.pruem.testa.eu	

Κράτος	Υποχώροι	Σχόλια
HU	dna.hu.pruem.testa.eu	
	fp.hu.pruem.testa.eu	
	car.hu.pruem.testa.eu	
	test.dna.hu.pruem.testa.eu	
	test.fp.hu.pruem.testa.eu	
	test.car.hu.pruem.testa.eu	
MT	dna.mt.pruem.testa.eu	
	fp.mt.pruem.testa.eu	
	car.mt.pruem.testa.eu	
	test.dna.mt.pruem.testa.eu	
	test.fp.mt.pruem.testa.eu	
	test.car.mt.pruem.testa.eu	
NL	dna.nl.pruem.nl.testa.eu	
	fp.nl.pruem.testa.eu	
	car.nl.pruem.testa.eu	
	test.dna.nl.pruem.testa.eu	
	test.fp.nl.pruem.testa.eu	
	test.car.nl.pruem.testa.eu	
AT	dna.at.pruem.testa.eu	
	fp.at.pruem.testa.eu	
	car.at.pruem.testa.eu	
	test.dna.at.pruem.testa.eu	
	test.fp.at.pruem.testa.eu	
	test.car.at.pruem.testa.eu	



Κράτος	Υποχώροι	Σχόλια
PL	dna.pl.pruem.testa.eu	
	fp.pl.pruem.testa.eu	
	car.pl.pruem.testa.eu	
	test.dna.pl.pruem.testa.eu	
	test.fp.pl.pruem.testa.eu	
	test.car.pl.pruem.testa.eu	
PT	dna.pt.pruem.testa.eu	
	fp.pt.pruem.testa.eu	
	car.pt.pruem.testa.eu	
	test.dna.pt.pruem.testa.eu	
	test.fp.pt.pruem.testa.eu	
	test.car.pt.pruem.testa.eu	
RO	dna.ro.pruem.testa.eu	
	fp.ro.pruem.testa.eu	
	car.ro.pruem.testa.eu	
	test.dna.ro.pruem.testa.eu	
	test.fp.ro.pruem.testa.eu	
	test.car.ro.pruem.testa.eu	
SI	dna.si.pruem.testa.eu	
	fp.si.pruem.testa.eu	
	car.si.pruem.testa.eu	
	test.dna.si.pruem.testa.eu	
	test.fp.si.pruem.testa.eu	
	test.car.si.pruem.testa.eu	

Κράτος	Υποχώροι	Σχόλια
SK	dna.sk.pruem.testa.eu	
	fp.sk.pruem.testa.eu	
	car.sk.pruem.testa.eu	
	test.dna.sk.pruem.testa.eu	
	test.fp.sk.pruem.testa.eu	
	test.car.sk.pruem.testa.eu	
FI	dna.fi.pruem.testa.eu	
	fp.fi.pruem.testa.eu	
	car.fi.pruem.testa.eu	
	test.dna.fi.pruem.testa.eu	
	test.fp.fi.pruem.testa.eu	
	test.car.fi.pruem.testa.eu	
SE	dna.se.pruem.testa.eu	
	fp.se.pruem.testa.eu	
	car.se.pruem.testa.eu	
	test.dna.se.pruem.testa.eu	
	test.fp.se.pruem.testa.eu	
	test.car.se.pruem.testa.eu	
UK	dna.uk.pruem.testa.eu	
	fp.uk.pruem.testa.eu	
	car.uk.pruem.testa.eu	
	test.dna.uk.pruem.testa.eu	
	test.fp.uk.pruem.testa.eu	
	test.car.uk.pruem.testa.eu	

## ΚΕΦΑΛΑΙΟ 2

ΑΝΤΑΛΛΑΓΗ ΔΕΔΟΜΕΝΩΝ ΣΧΕΤΙΚΩΝ ΜΕ ΤΑ ΔΑΚΤΥΛΙΚΑ ΑΠΟΤΥΠΩΜΑΤΑ  
(ΕΓΓΡΑΦΟ ΕΛΕΓΧΟΥ ΔΙΕΠΑΦΗΣ)

Σκοπός του ακόλουθου εγγράφου ελέγχου διεπαφής είναι ο καθορισμός των απαιτήσεων για την ανταλλαγή πληροφοριών σχετικών με τα δακτυλικά αποτυπώματα μεταξύ των συστημάτων αυτοματοποιημένης αναγνώρισης δακτυλικών αποτυπωμάτων (AFIS) των κρατών. Βασίζεται στην υλοποίηση του προτύπου ANSI/NIST-ITL 1-2000 (INT-I, Version 4.22b) από την Ιντερπόλ.

Η έκδοση αυτή θα καλύπτει όλους τους βασικούς ορισμούς των λογικών εγγραφών τύπου 1, τύπου 2, τύπου 4, τύπου 9, τύπου 13 και τύπου 15 που απαιτούνται για τη διεκπεραίωση δεδομένων σχετικών με τα δακτυλικά αποτυπώματα βάσει εικόνων και λεπτομερειών.

1. Περιεχόμενο των αρχείων

Ένα αρχείο με δακτυλικά αποτυπώματα απαρτίζεται από διάφορες λογικές εγγραφές. Υπάρχουν 16 τύποι εγγραφών οι οποίοι ορίζονται στο αρχικό πρότυπο ANSI/NIST-ITL 1-2000. Μεταξύ κάθε εγγραφής και μεταξύ των πεδίων και υποπεδίων κάθε εγγραφής, χρησιμοποιούνται κατάλληλοι χαρακτήρες διαχωρισμού ASCII.

Για την ανταλλαγή πληροφοριών μεταξύ της υπηρεσίας προέλευσης και της υπηρεσίας προορισμού χρησιμοποιούνται μόνον 6 τύποι εγγραφών:

Τύπος 1	→	Πληροφορίες πράξης
Τύπος 2	→	Αλφαριθμητικά δεδομένα ατόμου/υπόθεσης
Τύπος 4	→	Υψηλής ευκρίνειας εικόνες δακτυλικών αποτυπωμάτων σε τόνους του γκριζου
Τύπος 9	→	Εγγραφή λεπτομερειών
Τύπος 13	→	Εγγραφή εικόνας δακτυλικού αποτυπώματος με μεταβλητή ευκρίνεια
Τύπος 15	→	Εγγραφή εικόνας παλαμικού αποτυπώματος με μεταβλητή ευκρίνεια

#### 1.1. Τύπος 1 — Κεφαλίδα αρχείου

Η εγγραφή αυτή περιέχει πληροφορίες δρομολόγησης καθώς και πληροφορίες που περιγράφουν τη δομή του υπόλοιπου αρχείου. Αυτός ο τύπος εγγραφής ορίζει επίσης τους τύπους πράξεων, που υπάγονται στις ακόλουθες γενικές κατηγορίες:

#### 1.2. Τύπος 2 — Περιγραφικό κείμενο

Η εγγραφή αυτή περιέχει πληροφορίες, υπό μορφήν κειμένου, οι οποίες ενδιαφέρουν την αποστέλλουσα και την παραλαμβάνουσα υπηρεσία.

#### 1.3. Τύπος 4 — Υψηλής ευκρίνειας εικόνες σε τόνους του γκριζου

Η εγγραφή αυτή χρησιμοποιείται για την ανταλλαγή εικόνων δακτυλικών αποτυπωμάτων υψηλής ευκρίνειας (8 bit) σε τόνους του γκριζου με δειγματοληψία 500 pixel ανά ίντσα. Οι εικόνες θα συμπίεζονται με τον αλγόριθμο WSQ σε αναλογία το πολύ 15:1. Δεν χρησιμοποιούνται άλλοι αλγόριθμοι συμπίεσης ούτε μη συμπίεσμένες εικόνες.

#### 1.4. Τύπος 9 — Εγγραφή λεπτομερειών

Οι εγγραφές τύπου 9 χρησιμοποιούνται για την ανταλλαγή χαρακτηριστικών των πτυχών ή δεδομένων λεπτομερειών, αποσκοπούν δε εν μέρει στην αποφυγή της περιττής αλληλεπικάλυψης των διαδικασιών κωδικοποίησης AFIS και εν μέρει στη δυνατότητα διαβίβασης κωδικών AFIS που περιέχουν λιγότερα δεδομένα από τις αντίστοιχες εικόνες.

#### 1.5. Τύπος 13 — Εγγραφή εικόνας δακτυλικού αποτυπώματος με μεταβλητή ευκρίνεια

Η εγγραφή αυτή θα χρησιμοποιείται για την ανταλλαγή εικόνων λανθανόντων δακτυλικών και παλαμικών αποτυπωμάτων με μεταβλητή ευκρίνεια μαζί με αλφαριθμητικές πληροφορίες περί υφής. Η ευκρίνεια σάρωσης των εικόνων θα είναι 500 pixel ανά ίντσα με 256 επίπεδα γκριζου. Εάν η ποιότητα της εικόνας είναι επαρκής, θα συμπιέζεται μέσω του αλγορίθμου WSQ. Εάν απαιτείται, η ευκρίνεια των εικόνων θα αυξάνεται, με αμοιβαία συμφωνία, σε άνω των 500 pixel ανά ίντσα και σε άνω των 256 επιπέδων γκριζου. Στην περίπτωση αυτή συνιστάται ιδιαίτερα να χρησιμοποιείται το πρότυπο JPEG 2000 (βλ. προσάρτημα 39-7).

#### 1.6. Τύπος 15 — Εγγραφή εικόνας παλαμικού αποτυπώματος με μεταβλητή ευκρίνεια

Οι εγγραφές εικόνων με επισημασμένα πεδία τύπου 15 θα χρησιμοποιούνται για την ανταλλαγή εικόνων παλαμικών αποτυπωμάτων με μεταβλητή ευκρίνεια μαζί με αλφαριθμητικές πληροφορίες περί υφής. Η ευκρίνεια σάρωσης των εικόνων θα είναι 500 pixel ανά ίντσα με 256 επίπεδα γκριζου. Για να ελαχιστοποιηθεί ο όγκος δεδομένων, όλες οι εικόνες παλαμικών αποτυπωμάτων θα συμπιέζονται μέσω του αλγορίθμου WSQ. Εάν απαιτείται, η ευκρίνεια των εικόνων θα αυξάνεται, με αμοιβαία συμφωνία, σε άνω των 500 pixel ανά ίντσα και σε άνω των 256 επιπέδων γκριζου. Στην περίπτωση αυτή συνιστάται ιδιαίτερα να χρησιμοποιείται το πρότυπο JPEG 2000 (βλ. προσάρτημα 39-7).

## 2. Μορφότυπος εγγραφής

Ένα αρχείο πράξης θα απαρτίζεται από μία ή περισσότερες λογικές εγγραφές. Για κάθε λογική εγγραφή που περιέχεται στο αρχείο, θα υπάρχουν διάφορα πεδία πληροφοριών ανάλογα με τον τύπο εγγραφής. Κάθε πεδίο πληροφοριών μπορεί να περιλαμβάνει ένα ή περισσότερα βασικά πληροφοριακά στοιχεία με μία μόνον τιμή. Όλα μαζί τα στοιχεία αυτά χρησιμοποιούνται για να υποδηλώσουν τα διάφορα χαρακτηριστικά των δεδομένων του συγκεκριμένου πεδίου. Ένα πεδίο πληροφοριών μπορεί επίσης να περιλαμβάνει ένα ή περισσότερα ομαδοποιημένα πληροφοριακά στοιχεία τα οποία επαναλαμβάνονται πολλές φορές εντός του πεδίου. Αυτές οι ομάδες πληροφοριακών στοιχείων ονομάζονται «υποπεδία». Επομένως, ένα πεδίο πληροφοριών μπορεί να απαρτίζεται από ένα ή περισσότερα υποπεδία πληροφοριακών στοιχείων.

### 2.1. Διαχωριστές πληροφοριών

Στις λογικές εγγραφές με επισημασμένα πεδία, χρησιμοποιούνται μηχανισμοί για την οριοθέτηση των πληροφοριών μέσω τεσσάρων διαχωριστών πληροφοριών ASCII. Οι οριοθετημένες πληροφορίες μπορεί να είναι στοιχεία ενός πεδίου ή υποπεδίου, πεδία λογικής εγγραφής, ή πολλαπλές επαναλήψεις υποπεδίων. Αυτοί οι διαχωριστές πληροφοριών ορίζονται στο πρότυπο ANSI X3.4. Οι χαρακτήρες αυτοί χρησιμοποιούνται για τον λογικό διαχωρισμό και διευκρίνιση των πληροφοριών. Οι διαχωριστές ιεραρχούνται ως εξής: ο γενικότερος είναι ο διαχωριστής αρχείων «FS», ακολουθούν δε με τη σειρά ο διαχωριστής ομάδων «GS», ο διαχωριστής εγγραφών «RS» και ο διαχωριστής μονάδων «US». Στον πίνακα 1 εμφανίζονται αυτοί οι διαχωριστές ASCII καθώς και η περιγραφή της χρήσης τους στο πλαίσιο του προτύπου αυτού.

Από λειτουργική άποψη, οι διαχωριστές πληροφοριών θεωρούνται ως ένδειξη του τύπου δεδομένων που ακολουθεί. Ο χαρακτήρας «US» διαχωρίζει επιμέρους πληροφοριακά στοιχεία εντός ενός πεδίου ή υποπεδίου, είναι δε το σήμα ότι το επόμενο πληροφοριακό στοιχείο είναι δεδομένα που ανήκουν σ' αυτό το πεδίο ή υποπεδίο. Ο χαρακτήρας «RS» μεταξύ πολλαπλών υποπεδίων ενός πεδίου σημαίνει την αρχή της επόμενης ομάδας επαναλαμβανόμενου πληροφοριακού στοιχείου ή στοιχείων. Ο χαρακτήρας διαχωρισμού «GS» μεταξύ πληροφοριακών πεδίων σημαίνει την αρχή νέου πεδίου που προηγείται του αναγνωριστικού αριθμού πεδίου που θα εμφανιστεί. Παρομοίως, η αρχή νέας λογικής εγγραφής επισημαίνεται με τον χαρακτήρα «FS».

Οι τέσσερις χαρακτήρες έχουν νόημα μόνον όταν χρησιμοποιούνται ως διαχωριστές δεδομένων στα πεδία των εγγραφών κειμένου ASCII. Σε εγγραφές δυαδικών εικόνων και σε δυαδικά πεδία, οι χαρακτήρες αυτοί δεν έχουν κανένα ιδιαίτερο νόημα —αποτελούν απλώς μέρος των ανταλλασσόμενων δεδομένων.

Κανονικά, δεν πρέπει να υπάρχουν κενά πεδία ή πληροφοριακά στοιχεία και, επομένως, μεταξύ δύο στοιχείων δεδομένων θα πρέπει να υπάρχει ένας μόνον διαχωριστής. Εξάιρεση από τον κανόνα αυτόν είναι η περίπτωση κατά την οποία τα δεδομένα των πεδίων ή πληροφοριακών στοιχείων δεν είναι διαθέσιμα, ελλείπουν ή είναι προαιρετικά, η δε διεκπεραίωση της πράξης δεν εξαρτάται από την παρουσία των συγκεκριμένων δεδομένων. Στις περιπτώσεις αυτές, πολλαπλοί συναπτοί διαχωριστές εμφανίζονται μαζί, χωρίς να χρειάζεται να εισαχθούν πλασματικά δεδομένα μεταξύ διαχωριστών.

Για τον ορισμό ενός πεδίου που απαρτίζεται από τρία πληροφοριακά στοιχεία, ισχύουν οι ακόλουθοι κανόνες. Εάν οι πληροφορίες για το δεύτερο πληροφοριακό στοιχείο ελλείπουν, τότε θα υπάρχουν δύο συναπτοί διαχωριστικοί χαρακτήρες «US» μεταξύ του πρώτου και του τρίτου πληροφοριακού στοιχείου. Εάν ελλείπουν και το δεύτερο και το τρίτο πληροφοριακό στοιχείο, τότε θα πρέπει να χρησιμοποιούνται τρεις διαχωριστικοί χαρακτήρες, ήτοι δύο χαρακτήρες «US» συν ο διαχωριστικός χαρακτήρας τερματισμού του πεδίου ή υποπεδίου. Εν γένει, εάν μία ή περισσότερες υποχρεωτικές ή προαιρετικές πληροφορίες δεν είναι διαθέσιμες για ένα πεδίο ή υποπεδίο, τότε θα πρέπει να εισάγεται ο ενδεδειγμένος αριθμός διαχωριστικών χαρακτήρων.

Είναι δυνατόν να υπάρχουν συνδυασμοί δύο ή περισσότερων από τους τέσσερις διαθέσιμους διαχωριστικούς χαρακτήρες. Όταν τα δεδομένα ελλείπουν ή δεν είναι διαθέσιμα για πληροφοριακά στοιχεία, υποπεδία ή πεδία, ο αριθμός των διαχωριστικών χαρακτήρων πρέπει να είναι μικρότερος κατά μία μονάδα από τον αριθμό των απαιτούμενων πληροφοριακών στοιχείων, υποπεδίων ή πεδίων.

Πίνακας 1: Χρησιμοποιούμενοι διαχωριστές				
Κωδικός	Τύπος	Περιγραφή	Δεκαεξαδική τιμή	Δεκαδική τιμή
US	Unit Separator	Separates information items	1F	31
RS	Record Separator	Separates subfields	1E	30
GS	Group Separator	Separates fields	1D	29
FS	File Separator	Separates logical records	1C	28

## 2.2. Μορφή εγγραφής

Για τις λογικές εγγραφές με επισημασμένα πεδία, κάθε χρησιμοποιούμενο πληροφοριακό πεδίο αριθμείται σύμφωνα με το παρόν πρότυπο. Ο μορφότυπος κάθε πεδίου απαρτίζεται από τον αριθμό τύπου της λογικής εγγραφής, ακολουθούμενο από τελεία «.», αριθμό πεδίου ακολουθούμενο από διπλή τελεία «.», και εν συνεχεία τις πληροφορίες για το συγκεκριμένο πεδίο. Ο αριθμός επισημασμένου πεδίου μπορεί να είναι οιοσδήποτε μονοψήφιος έως εννεαψήφιος αριθμός που απαντά μεταξύ της τελείας «.» και της διπλής τελείας «.». Ο αριθμός αυτός ερμηνεύεται ως άνευ προθέματος ακέραιος αριθμός πεδίου. Αυτό σημαίνει ότι ο αριθμός πεδίου «2.123» ισοδυναμεί προς τον αριθμό πεδίου «2.000000123» και ερμηνεύεται ταυτόσημα.

Στα παραδείγματα του ανά χείρας εγγράφου, χρησιμοποιούνται τριψήφιοι αριθμοί για την απαρτίιση των πεδίων που περιέχονται σε καθεμία από τις περιγραφόμενες λογικές εγγραφές επισημασμένων πεδίων. Οι αριθμοί πεδίων θα έχουν τη μορφή «TT.xxx:», όπου «TT» αντιπροσωπεύει τον μονοψήφιο ή διψήφιο τύπο εγγραφής ακολουθούμενο από τελεία. Οι επόμενοι τρεις χαρακτήρες αποτελούν τον ενδεδειγμένο αριθμό πεδίου ακολουθούμενο από διπλή τελεία. Οι περιγραφικές πληροφορίες ASCII ή τα δεδομένα εικόνας ακολουθούν τη διπλή τελεία.



Οι λογικές εγγραφές τύπου 1 και τύπου 2 περιέχουν μόνον πεδία με κείμενο ASCII. Ολόκληρο το μήκος της εγγραφής (συμπεριλαμβανομένων των αριθμών πεδίου, των διπλών τελειών και των διαχωριστικών χαρακτήρων) καταγράφεται ως το πρώτο πεδίο ASCII εντός καθεμίας από τις εγγραφές αυτού του τύπου. Ο διαχωριστικός χαρακτήρας αρχείων ASCII «FS» (ο οποίος υποδηλώνει το τέλος της λογικής εγγραφής ή της πράξης) ακολουθεί το τελευταίο byte των πληροφοριών ASCII και περιλαμβάνεται στο μήκος της εγγραφής.

Κατ' αντιδιαστολή προς την έννοια των επισημασμένων πεδίων, οι εγγραφές τύπου 4 περιέχουν μόνον δυαδικά δεδομένα που καταγράφονται ως διατεταγμένα δυαδικά πεδία καθορισμένου μήκους. Ολόκληρο το μήκος της εγγραφής καταγράφεται στο πρώτο δυαδικό πεδίο τεσσάρων byte κάθε εγγραφής. Για τη δυαδική αυτήν εγγραφή, δεν καταγράφονται ούτε ο αριθμός εγγραφής με την τελεία του, ούτε ο αναγνωριστικός αριθμός πεδίου με τη διπλή τελεία του. Εξάλλου, δεδομένου ότι όλα τα μήκη πεδίων της εγγραφής αυτής είναι είτε καθορισμένα είτε οριζόμενα, και οι τέσσερις διαχωριστικοί χαρακτήρες («US», «RS», «GS», «FS») ερμηνεύονται απλώς ως δυαδικά δεδομένα. Για τις δυαδικές εγγραφές, ο χαρακτήρας «FS» δεν χρησιμοποιείται ως διαχωριστής εγγραφών ή χαρακτήρας τέλους της πράξης.

### 3. Λογική εγγραφή τύπου 1: Κεφαλίδα αρχείου

Η εγγραφή αυτή περιγράφει τη δομή και τον τύπο του αρχείου, και περιέχει και άλλες σημαντικές πληροφορίες. Το σύνολο χαρακτήρων που χρησιμοποιείται για τα πεδία τύπου 1 περιέχει μόνον χαρακτήρες ANSI των 7 bit.

#### 3.1. Πεδία της λογικής εγγραφής τύπου 1

##### 3.1.1. Πεδίο 1.001: Μήκος λογικής εγγραφής (LEN)

Το πεδίο αυτό περιέχει το σύνολο του αριθμού bytes σε ολόκληρη τη λογική εγγραφή τύπου 1. Το αρχείο αρχίζει με «1.001», ακολουθούμενο από το συνολικό μήκος της εγγραφής συμπεριλαμβανομένων όλων των χαρακτήρων κάθε πεδίου και των διαχωριστών πληροφοριών.

### 3.1.2. Πεδίο 1.002: Αριθμός έκδοσης (VER)

Για να γνωρίζουν οι χρήστες ποια έκδοση του προτύπου ANSI/NIST χρησιμοποιείται, το πεδίο αυτό, τεσσάρων byte, ορίζει τον αριθμό έκδοσης του προτύπου που εφαρμόζει το λογισμικό ή το σύστημα που δημιουργεί το αρχείο. Τα δύο πρώτα bytes ορίζουν τον κύριο αριθμό αναφοράς της έκδοσης, ενώ τα άλλα δύο bytes ορίζουν τον αριθμό δευτερεύουσας έκδοσης. Για παράδειγμα, το αρχικό πρότυπο του 1986 θα θεωρείται ως πρώτη έκδοση και θα χαρακτηρίζεται ως «0100», ενώ το σημερινό πρότυπο ANSI/NIST 1-2000 χαρακτηρίζεται από τον αριθμό «0300».

### 3.1.3. Πεδίο 1.003: Περιεχόμενο αρχείου (CNT)

Στο πεδίο αυτό αναφέρονται όλες οι εγγραφές του πεδίου ανά τύπο εγγραφής και με τη σειρά με την οποία οι εγγραφές εμφανίζονται στο λογικό αρχείο. Το πεδίο αυτό απαρτίζεται από ένα ή περισσότερα υποπεδία, το καθένα από τα οποία περιέχει δύο πληροφοριακά στοιχεία που περιγράφουν μία και μόνη λογική εγγραφή που απαντά στο τρέχον αρχείο. Τα υποπεδία εισάγονται με τη σειρά με την οποία καταγράφονται και διαβιβάζονται οι εγγραφές.

Το πρώτο πληροφοριακό στοιχείο του πρώτου υποπεδίου είναι «1» για να υποδηλώνει ότι πρόκειται για εγγραφή τύπου 1. Ακολουθεί δεύτερο πληροφοριακό στοιχείο τα οποίο περιέχει το πλήθος των άλλων εγγραφών του αρχείου. Το πλήθος αυτό ισούται επίσης προς το πλήθος των υπόλοιπων υποπεδίων του πεδίου 1.003.

Καθένα από τα υπόλοιπα υποπεδία συνδέεται με μια εγγραφή του πεδίου, η δε αλληλουχία των υποπεδίων αντιστοιχεί προς την αλληλουχία των εγγραφών. Κάθε υποπεδίο περιέχει δύο πληροφοριακά στοιχεία. Με το πρώτο, χαρακτηρίζεται ο τύπος της εγγραφής. Το δεύτερο είναι ο χαρακτήρας προσδιορισμού εικόνας (IDC) της εγγραφής. Τα δύο πληροφοριακά στοιχεία διαχωρίζονται από τον χαρακτήρα «US».

#### 3.1.4. Πεδίο 1.004: Τύπος πράξης (TOT)

Το πεδίο αυτό περιέχει τριγράμματο κωδικό που περιγράφει τον τύπο της πράξης. Οι κωδικοί αυτοί μπορεί να διαφέρουν από εκείνους που χρησιμοποιούνται από άλλες εφαρμογές του προτύπου ANSI/NIST.

CPS: Criminal Print-to-Print Search. Η πράξη αυτή είναι αίτηση αναζήτησης εγγραφής σχετιζόμενης με ποινικό αδίκημα σε μια βάση δεδομένων γνωστών αποτυπωμάτων. Το αρχείο περιλαμβάνει τα αποτυπώματα του συγκεκριμένου ατόμου ως εικόνες συμπιεσμένες κατά WSQ.

Σε περίπτωση No-HIT, λαμβάνονται οι ακόλουθες λογικές εγγραφές:

- 1 εγγραφή τύπου 1,
- 1 εγγραφή τύπου 2.

Σε περίπτωση HIT, λαμβάνονται οι ακόλουθες λογικές εγγραφές:

- 1 εγγραφή τύπου 1,
- 1 εγγραφή τύπου 2,

- 1-14 εγγραφές τύπου 4.

Ο TOT της CPS συνοψίζεται στον πίνακα A.6.1 (προσάρτημα 39-6).

PMS: Print-to-Latent Search. Η πράξη αυτή χρησιμοποιείται όταν ένα σύνολο γνωστών αποτυπωμάτων αναζητείται σε μια βάση δεδομένων με αταυτοποιήτες εικόνες λανθανόντων αποτυπωμάτων. Η απάντηση θα περιλαμβάνει την απόφαση HIT/No-HIT της έρευνας του AFIS προορισμού. Εάν υπάρχουν πολλαπλές αταυτοποιήτες εικόνες λανθανόντων αποτυπωμάτων, θα ληφθούν πολλαπλές πράξεις SRE, με μία εικόνα ανά πράξη. Το αρχείο περιλαμβάνει τα αποτυπώματα του συγκεκριμένου ατόμου ως εικόνες συμπιεσμένες κατά WSQ.

Σε περίπτωση No-HIT, λαμβάνονται οι ακόλουθες λογικές εγγραφές:

- 1 εγγραφή τύπου 1,
- 1 εγγραφή τύπου 2.

Σε περίπτωση HIT, λαμβάνονται οι ακόλουθες λογικές εγγραφές:

- 1 εγγραφή τύπου 1,
- 1 εγγραφή τύπου 2,
- 1 εγγραφή τύπου 13.

Ο TOT της PMS συνοψίζεται στον πίνακα A.6.1 (προσάρτημα 39-6).

MPS: Latent-to-Print Search. Η πράξη αυτή χρησιμοποιείται όταν ένα λανθάνον αποτύπωμα πρέπει να αναζητηθεί σε μια βάση δεδομένων γνωστών αποτυπωμάτων. Το αρχείο περιλαμβάνει τις πληροφορίες για τις λεπτομέρειες του λανθάνοντος αποτυπώματος και την ίδια την εικόνα του (συμπιεσμένη κατά WSQ).

Σε περίπτωση No-HIT, λαμβάνονται οι ακόλουθες λογικές εγγραφές:

- 1 εγγραφή τύπου 1,
- 1 εγγραφή τύπου 2.

Σε περίπτωση HIT, λαμβάνονται οι ακόλουθες λογικές εγγραφές:

- 1 εγγραφή τύπου 1,
- 1 εγγραφή τύπου 2,
- 1 εγγραφή τύπου 4 ή εγγραφή τύπου 15.

Ο TOT της MPS συνοψίζεται στον πίνακα A.6.4 (προσάρτημα 39-6).

MMS: Latent-to-Latent Search. Στην πράξη αυτή, το αρχείο περιέχει μια εικόνα λανθάνοντος αποτυπώματος η οποία πρέπει να αναζητηθεί σε βάση δεδομένων με αταυτοποίητα λανθάνοντα αποτυπώματα προκειμένου να διαπιστωθούν σχέσεις μεταξύ διαφόρων τύπων εγκλημάτων. Το αρχείο πρέπει να περιλαμβάνει τις πληροφορίες για τις λεπτομέρειες του λανθάνοντος αποτυπώματος και την ίδια την εικόνα του (συμπιεσμένη κατά WSQ).

Σε περίπτωση No-HIT, λαμβάνονται οι ακόλουθες λογικές εγγραφές:

- 1 εγγραφή τύπου 1,
- 1 εγγραφή τύπου 2.

Σε περίπτωση HIT, λαμβάνονται οι ακόλουθες λογικές εγγραφές:

- 1 εγγραφή τύπου 1,
- 1 εγγραφή τύπου 2,
- 1 εγγραφή τύπου 13.

Ο TOT της MMS συνοψίζεται στον πίνακα A.6.4 (προσάρτημα 39-6).

SRE: Αυτή η πράξη λαμβάνεται από την υπηρεσία προορισμού ως απάντηση σε υποβολή δεδομένων σχετικών με τα δακτυλικά αποτυπώματα. Η απάντηση θα περιλαμβάνει την απόφαση HIT/No-HIT της έρευνας του AFIS προορισμού. Εάν υπάρχουν πολλαπλοί υπονήφιοι, λαμβάνονται πολλαπλές πράξεις SRE, με έναν υπονήφιο ανά πράξη.

Ο TOT της SRE συνοψίζεται στον πίνακα A.6.2 (προσάρτημα 39-6).

ERR: Η πράξη αυτή λαμβάνεται από το AFIS προορισμού και υποδηλώνει σφάλμα πράξης.

Περιλαμβάνει πεδίο μηνύματος (ERM) στο οποίο αναφέρεται το διαπιστωθέν σφάλμα.

Λαμβάνονται οι ακόλουθες λογικές εγγραφές:

– 1 εγγραφή τύπου 1,

– 1 εγγραφή τύπου 2.

Ο TOT της ERR συνοψίζεται στον πίνακα A.6.3 (προσάρτημα 39-6).

Πίνακας 2: Αποδεκτοί κωδικοί πράξεων						
Τύπος πράξης	Τύπος λογικής εγγραφής					
	1	2	4	9	13	15
CPS	M	M	M	—	—	—
SRE	M	M	C	— (C in case of latent HITs)	C	C
MPS	M	M	—	M (1*)	M	—
MMS	M	M	—	M (1*)	M	—
PMS	M	M	M*	—	—	M*
ERR	M	M	—	—	—	—

Κλείδα:

M	=	Υποχρεωτικό
M*	=	Επιτρέπεται να περιλαμβάνεται μόνον ένας από τους δύο τύπους εγγραφής
O	=	Προαιρετικό
C	=	Υπό προϋποθέσεις ή εάν υπάρχουν δεδομένα
—	=	Δεν επιτρέπεται
1*	=	Υπό προϋποθέσεις ανάλογα με τα προϋπάρχοντα (κληρονομημένα) συστήματα.

### 3.1.5. Πεδίο 1.005: Ημερομηνία πράξης (DAT)

Το πεδίο αυτό υποδηλώνει την ημερομηνία κατά την οποία κινήθηκε η πράξη και είναι σύμφωνο με την πρότυπη μορφή κατά ISO: YYYYMMDD

όπου YYYY είναι το έτος, MM ο μήνας και DD η ημερομηνία. Οι τυχόν μονοψήφιοι αριθμοί συμπληρώνονται εξ αριστερών με μηδενικά. Π.χ. «19931004» σημαίνει 4 Οκτωβρίου 1993.

### 3.1.6. Πεδίο 1.006: Προτεραιότητα (PRY)

Το προαιρετικό αυτό πεδίο ορίζει τον βαθμό προτεραιότητας της αίτησης, σε κλίμακα από 1 έως 9. Το «1» υποδηλώνει την υψηλότερη προτεραιότητα, και το «9» τη χαμηλότερη. Οι πράξεις με προτεραιότητα «1» διεκπεραιώνονται αμέσως.

### 3.1.7. Πεδίο 1.007: Αναγνωριστικός υπηρεσίας προορισμού (DAI)

Το πεδίο αυτό ορίζει την υπηρεσία προορισμού της πράξης.

Απαρτίζεται από δύο πληροφοριακά στοιχεία με την εξής μορφή: CC/agency.

Το πρώτο πληροφοριακό στοιχείο περιέχει τον κωδικό χώρας, όπως ορίζεται στο ISO 3166, με δύο αλφαριθμητικούς χαρακτήρες. Το δεύτερο στοιχείο (agency) είναι ελεύθερο κείμενο που ταυτοποιεί την υπηρεσία και μπορεί να αποτελείται από 32 αλφαριθμητικούς χαρακτήρες το πολύ.

### 3.1.8. Πεδίο 1.008: Αναγνωριστικός υπηρεσίας προέλευσης (ORI)

Το πεδίο αυτό ορίζει τον δημιουργό του αρχείου και έχει την ίδια μορφή με το DAI (πεδίο 1.007).



### 3.1.9. Πεδίο 1.009: Αριθμός ελέγχου πράξης (TCN)

Αυτός είναι ένας αριθμός ελέγχου για λόγους αναφοράς. Δημιουργείται από τον υπολογιστή και έχει την ακόλουθη μορφή: YYSSSSSSSA

όπου YY είναι το έτος της πράξης, SSSSSSSS ένας οκταψήφιος αριθμός σειράς, και A ένας χαρακτήρας ελέγχου που δημιουργείται με τη διαδικασία που εκτίθεται στο προσάρτημα 39-2.

Όταν δεν υπάρχει TCN, το πεδίο (YYSSSSSSSS) συμπληρώνεται με μηδενικά και ο χαρακτήρας ελέγχου δημιουργείται όπως προαναφέρεται.

### 3.1.10. Πεδίο 1.010: Απάντηση στον αριθμό ελέγχου πράξης (TCR)

Όταν έχει αποσταλεί αίτηση, στην οποία το μήνυμα αυτό αποτελεί την απάντηση, το προαιρετικό αυτό πεδίο περιέχει τον αριθμό ελέγχου πράξης του μηνύματος αίτησης. Επομένως έχει την ίδια μορφή με το TCN (πεδίο 1.009).

### 3.1.11. Πεδίο 1.011: Κανονική ευκρίνεια σάρωσης (NSR)

Το πεδίο αυτό ορίζει την κανονική ευκρίνεια σάρωσης του συστήματος που δέχεται ο δημιουργός της πράξης. Η ευκρίνεια καθορίζεται ως αριθμός με διψήφιο ακέραιο μέρος ακολουθούμενο από τελεία (αντί υποδιαστολής) και δύο ακόμη δεκαδικά ψηφία.

Για όλες τις πράξεις σύμφωνα με τα άρθρα 533 και 534 της παρούσας συμφωνίας, ο ρυθμός δειγματοληψίας είναι 500 pixel ανά ίντσα ή 19,68 pixel/mm.

### 3.1.12. Πεδίο 1.012: Ονομαστική ευκρίνεια διαβίβασης (NTR)

Αυτό το πεδίο, μήκους 5 bytes, ορίζει την ονομαστική ευκρίνεια διαβίβασης για τις διαβιβαζόμενες εικόνες. Η ευκρίνεια εκφράζεται σε pixel/mm όπως και στο NSR (πεδίο 1.011).

### 3.1.13. Πεδίο 1.013: Όνομα χώρου (DOM)

Το υποχρεωτικό αυτό πεδίο ορίζει το όνομα χώρου για την εφαρμογή της λογικής εγγραφής τύπου 2 που ορίζει ο χρήστης. Αποτελείται από δύο πληροφοριακά στοιχεία και έχει τη μορφή «INT-I{US}4.22{GS}».

### 3.1.14. Πεδίο 1.014: Μέση ώρα Γκρήνουιτς (GMT)

Το υποχρεωτικό αυτό πεδίο προσφέρει μηχανισμό για την έκφραση της ημερομηνίας και της ώρας σύμφωνα με το παγκόσμιο σύστημα της μέσης ώρας Γκρήνουιτς (GMT). Εάν χρησιμοποιείται, το πεδίο GMT περιέχει την παγκόσμια ημερομηνία, η οποία διαβιβάζεται επιπλέον της τοπικής ημερομηνίας που περιέχεται στο πεδίο 1.005 (DAT). Με τη χρήση της GMT, αποφεύγονται οι αναντιστοιχίες τοπικής ώρας που ανακύπτουν όταν μια πράξη και η απάντησή της διαβιβάζονται μεταξύ δύο τόπων σε διαφορετικές ωριαίες ατράκτους. Η GMT εκφράζει τη χρονική στιγμή (ημερομηνία και ώρα) με παγκοσμίως τυποποιημένο τρόπο, ανεξάρτητα από την ωριαία άτρακτο. Εκφράζεται ως «CCYYMMDDHHMMSSZ», μια αλληλουχία 15 χαρακτήρων που συνενώνει ημερομηνία και ώρα GMT και η οποία τελειώνει με το λατινικό γράμμα Z. Οι χαρακτήρες «CCYY» αντιπροσωπεύουν το έτος της πράξης, οι χαρακτήρες «MM» τις δεκάδες και τις μονάδες του μήνα, και οι χαρακτήρες «DD» τις δεκάδες και τις μονάδες της ημερομηνίας, οι χαρακτήρες «HH» την ώρα, οι χαρακτήρες «MM» τα πρώτα λεπτά, και οι χαρακτήρες «SS» τα δευτερόλεπτα. Η πλήρης ημερομηνία δεν πρέπει να είναι μεταγενέστερη της εκάστοτε σημερινής.

#### 4. Λογική εγγραφή τύπου 2: Περιγραφικό κείμενο

Η δομή του μεγαλύτερου μέρους της εγγραφής αυτής δεν ορίζεται στο αρχικό πρότυπο ANSI/NIST. Η εγγραφή περιέχει πληροφορίες που ενδιαφέρουν συγκεκριμένα την υπηρεσία που αποστέλλει ή παραλαμβάνει το αρχείο. Για να εξασφαλίζεται η συμβατότητα των επικοινωνούντων δακτυλοσκοπικών συστημάτων, η εγγραφή πρέπει να περιλαμβάνει μόνον τα πεδία που αναφέρονται κατωτέρω. Στο ανά χείρας έγγραφο προσδιορίζονται τα υποχρεωτικά και τα προαιρετικά πεδία, και ορίζεται η δομή των επιμέρους πεδίων.

##### 4.1. Πεδία λογικής εγγραφής τύπου 2

###### 4.1.1. Πεδίο 2.001: Μήκος λογικής εγγραφής (LEN)

Το υποχρεωτικό αυτό πεδίο περιέχει το μήκος της συγκεκριμένης εγγραφής τύπου 2, και ορίζει τον συνολικό αριθμό bytes, συμπεριλαμβανομένων των χαρακτήρων κάθε πεδίου της εγγραφής και των χαρακτήρων διαχωρισμού πληροφοριών.

###### 4.1.2. Πεδίο 2.002: Αναγνωριστικός χαρακτήρας εικόνας (IDC)

Ο IDC που περιέχεται στο υποχρεωτικό αυτό πεδίο είναι αναπαράσταση, σύμφωνα με το ASCII, του χαρακτήρα προσδιορισμού εικόνας που ορίζεται στο πεδίο «Περιεχόμενο πεδίου (CNT)» της εγγραφής τύπου 1 (πεδίο 1.003).

###### 4.1.3. Πεδίο 2.003: Πληροφορίες συστήματος (SYS)

Το υποχρεωτικό αυτό πεδίο περιέχει 4 bytes που εμφανίζουν την έκδοση του INT-I προς την οποία είναι σύμφωνη η συγκεκριμένη εγγραφή τύπου 2.

Τα πρώτα δύο bytes ορίζουν τον αριθμό της κύριας έκδοσης, ενώ τα άλλα δύο ορίζουν τον αριθμό δευτερεύουσας έκδοσης. Για παράδειγμα, η παρούσα εφαρμογή βασίζεται στην έκδοση 4 αναθεώρηση 22 του INT-I και παρουσιάζεται ως «0422».

#### 4.1.4. Πεδίο 2.007: Αριθμός υπόθεσης (CNO)

Ο αριθμός αυτός αποδίδεται από το τοπικό δακτυλοσκοπικό γραφείο σε μια συλλογή αποτυπωμάτων που έχουν ανευρεθεί σε τόπο εγκλήματος. Η μορφή του είναι η εξής: CC/number

όπου CC είναι ο κωδικός χώρας της Ιντερπόλ, μήκους 2 αλφαριθμητικών χαρακτήρων, και number είναι κωδικός αριθμός σύμφωνος με τις κατάλληλες τοπικές κατευθυντήριες γραμμές και αποτελούμενος από 32 αλφαριθμητικούς χαρακτήρες το πολύ.

Το πεδίο αυτό επιτρέπει στο σύστημα να ταυτοποιεί αποτυπώματα που συνδέονται με ένα συγκεκριμένο έγκλημα.

#### 4.1.5. Πεδίο 2.008: Αύξων αριθμός (SQN)

Το πεδίο αυτό ορίζει κάθε αλληλουχία λανθανόντων αποτυπωμάτων κάθε υπόθεσης. Το μήκος του μπορεί να είναι μέχρι 4 αριθμητικοί χαρακτήρες. Αλληλουχία λέγεται ένα σύνολο ενός ή περισσότερων λανθανόντων αποτυπωμάτων που ομαδοποιούνται για την αρχειοθέτηση ή/και την αναζήτηση. Ο ορισμός αυτός συνεπάγεται ότι θα πρέπει να αποδίδεται αύξων αριθμός ακόμη και σε μεμονωμένα αποτυπώματα.

Το πεδίο αυτό, μαζί με το MID (πεδίο 2.009), μπορεί να περιλαμβάνεται για την ταυτοποίηση ενός συγκεκριμένου λανθάνοντος αποτυπώματος εντός μιας αλληλουχίας.

#### 4.1.6. Πεδίο 2.009: Αναγνωριστικός λανθάνοντος αποτυπώματος (MID)

Το πεδίο αυτό ταυτοποιεί ένα συγκεκριμένο λανθάνον αποτύπωμα εντός μιας αλληλουχίας. Η τιμή του είναι ένα ή δύο λατινικά γράμματα: το «A» για το πρώτο αποτύπωμα, το «B» για το δεύτερο και ούτω καθεξής μέχρι το όριο του «ZZ». Το πεδίο αυτό χρησιμοποιείται ανάλογα με τον αύξοντα αριθμό λανθάνοντος αποτυπώματος που αναφέρεται στην περιγραφή του SQN (πεδίο 2.008).

#### 4.1.7. Πεδίο 2.010: Αριθμός ποινικής αναφοράς (CRN)

Ο μοναδικός αυτός αριθμός αναφοράς αποδίδεται από μια εθνική υπηρεσία σε ένα άτομο που κατηγορείται για πρώτη φορά για ποινικό αδίκημα. Εντός μιας και της αυτής χώρας, κανένα άτομο δεν έχει περισσότερους του ενός CRN, ούτε υπάρχει CRN που ν' αντιστοιχεί σε περισσότερα άτομα. Ωστόσο, το ίδιο άτομο μπορεί να έχει, σε διαφορετικές χώρες, διαφορετικούς CRN οι οποίοι διακρίνονται βάσει του κωδικού χώρας.

Το πεδίο CRN έχει την εξής μορφή: CC/number

όπου CC είναι ο κατά το πρότυπο ISO 3166 κωδικός της χώρας, μήκους 2 αλφαριθμητικών χαρακτήρων, και number είναι κωδικός αριθμός σύμφωνος με τις κατάλληλες τοπικές κατευθυντήριες γραμμές, αποτελούμενος από 32 αλφαριθμητικούς χαρακτήρες το πολύ.

Για τις πράξεις σύμφωνα με τα άρθρα 533 και 534 της παρούσας συμφωνίας, το πεδίο αυτό θα χρησιμοποιείται για τον εθνικό αριθμό ποινικής αναφοράς της υπηρεσίας προέλευσης ο οποίος συνδέεται με τις εικόνες των εγγραφών τύπου 4 ή τύπου 15.

#### 4.1.8. Πεδίο 2.012: Ποικίλος αναγνωριστικός αριθμός (MN1)

Το πεδίο αυτό περιέχει τον CRN (πεδίο 2.010) που διαβιβάζεται από πράξη CPS ή PMS χωρίς το πρόθεμα κωδικού χώρας.

#### 4.1.9. Πεδίο 2.013: Ποικίλος αναγνωριστικός αριθμός (MN2)

Το πεδίο αυτό περιέχει τον CNO (πεδίο 2.007) που διαβιβάζεται από πράξη MPS ή MMS χωρίς το πρόθεμα κωδικού χώρας.

#### 4.1.10. Πεδίο 2.014: Ποικίλος αναγνωριστικός αριθμός (MN3)

Το πεδίο αυτό περιέχει τον SQN (πεδίο 2.008) που διαβιβάζεται από πράξη MPS ή MMS.

#### 4.1.11. Πεδίο 2.015: Ποικίλος αναγνωριστικός αριθμός (MN4)

Το πεδίο αυτό περιέχει τον MID (πεδίο 2.009) που διαβιβάζεται από πράξη MPS ή MMS.

#### 4.1.12. Πεδίο 2.063: Πρόσθετες πληροφορίες (INF)

Σε περίπτωση πράξης SRE ύστερα από αίτηση PMS, το πεδίο αυτό περιέχει πληροφορίες για το δάκτυλο που προκάλεσε το ενδεχόμενο HIT. Το πεδίο έχει την εξής μορφή:

NN όπου NN είναι ο διψήφιος κωδικός θέσης του δακτύλου σύμφωνα με τον πίνακα 5.

Σε όλες τις άλλες περιπτώσεις, το πεδίο είναι προαιρετικό. Αποτελείται από 32 το πολύ αλφαριθμητικούς χαρακτήρες και παρέχει ενδεχομένως πρόσθετες πληροφορίες σχετικά με την αίτηση.

#### 4.1.13. Πεδίο 2.064: Κατάλογος ανταποκριτών (RLS)

Το πεδίο αυτό απαρτίζεται από δύο τουλάχιστον υποπεδία. Το πρώτο υποπεδίο περιγράφει τον τύπο έρευνας που πραγματοποιήθηκε, με τους τριγράμματος κωδικούς που ορίζουν τον τύπο πράξης στο TOT (πεδίο 1.004). Το δεύτερο υποπεδίο περιέχει έναν μόνον χαρακτήρα. Το «I» υποδηλώνει ότι υπήρξε HIT, ενώ το «N» υποδηλώνει ότι δεν υπήρξε ταύτιση (No-HIT). Το τρίτο υποπεδίο περιέχει τον αναγνωριστικό αλληλουχίας του υποψήφιου αποτελέσματος καθώς και τον συνολικό αριθμό των υποψηφίων, διαχωριζόμενο με κάθετο («/»). Εάν υπάρχουν πολλαπλοί υποψήφιοι, λαμβάνονται πολλαπλά μηνύματα.

Σε περίπτωση ενδεχόμενου HIT, το τέταρτο υποπεδίο περιέχει τη βαθμολογία με έξι το πολύ ψηφία. Εάν το HIT έχει εξακριβωθεί, η τιμή του υποπεδίου αυτού είναι «999999».

Παράδειγμα: «CPS { } {RS} } I { } {RS} } 001/001 { } {RS} } 999999 { } {GS} } »

Εάν το απομακρυσμένο AFIS δεν αποδίδει βαθμολογίες, τότε εγγράφεται μηδενική βαθμολογία στην κατάλληλη θέση.

#### 4.1.14. Πεδίο 2.074: Πεδίο μηνύματος κατάστασης/σφάλματος (ERM)

Το πεδίο αυτό περιέχει μηνύματα σφάλματος τα οποία προκύπτουν από τις πράξεις και τα οποία αποστέλλονται στην αιτούσα αρχή ως μέρος μηνύματος σφάλματος πράξης.

Πίνακας 3: Μηνύματα σφάλματος	
Αριθμητικός κωδικός (1-3)	Νόημα (5-128)
003	ERROR: UNAUTHORISED ACCESS
101	Mandatory field missing
102	Invalid record type
103	Undefined field
104	Exceed the maximum occurrence
105	Invalid number of subfields
106	Field length too short
107	Field length too long
108	Field is not a number as expected
109	Field number value too small
110	Field number value too big
111	Invalid character
112	Invalid date
115	Invalid item value
116	Invalid type of transaction
117	Invalid record data
201	ERROR: INVALID TCN
501	ERROR: INSUFFICIENT FINGERPRINT QUALITY
502	ERROR: MISSING FINGERPRINTS
503	ERROR: FINGERPRINT SEQUENCE CHECK FAILED
999	ERROR: ANY OTHER ERROR. FOR FURTHER DETAILS CALL DESTINATION AGENCY.



Μηνύματα σφάλματος που κυμαίνονται μεταξύ 100 και 199:

Αυτά τα μηνύματα σφάλματος σχετίζονται με τις εγγραφές ANSI/NIST και ορίζονται ως:

<error\_code 1>: IDC <idc\_number 1> FIELD <field\_id 1> <dynamic text 1> LF

<error\_code 2>: IDC <idc\_number 2> FIELD <field\_id 2> <dynamic text 2>...

όπου

- error\_code είναι ένας μοναδικός κωδικός σχετιζόμενος με συγκεκριμένο λόγο (βλ. πίνακα 3),
- field\_id είναι ο αριθμός πεδίου ANSI/NIST για το εσφαλμένο πεδίο (π.χ.. 1.001, 2.001, ...) με τη μορφή <record\_type>.<field\_id>.<sub\_field\_id>,
- dynamic text μια λεπτομερέστερη δυναμική περιγραφή του σφάλματος,
- LF είναι αλλαγή στίχου (Line Feed) που διαχωρίζει τα σφάλματα εάν διαπιστώθηκαν περισσότερα του ενός σφάλματα,
- για εγγραφές τύπου 1, το IDC ορίζεται ως «-1».

Παράδειγμα:

201: IDC - 1 FIELD 1.009 WRONG CONTROL CHARACTER {} {LF}} 115: IDC 0 FIELD 2.003  
INVALID SYSTEM INFORMATION

Το πεδίο αυτό είναι υποχρεωτικό για πράξεις σφάλματος.

#### 4.1.15. Πεδίο 2.320: Αναμενόμενο πλήθος υποψηφίων (ENC)

Το πεδίο αυτό περιέχει το μέγιστο πλήθος υποψηφίων προς εξακρίβωση που αναμένει η αιτούσα αρχή. Η τιμή του ENC δεν υπερβαίνει τις τιμές του πίνακα 11.

#### 5. Λογική εγγραφή τύπου 4: Υψηλής ευκρίνειας εικόνες σε τόνους του γκριζου

Σημειώτεον ότι οι εγγραφές τύπου 4 είναι δυαδικές και όχι ASCII. Επομένως, σε κάθε πεδίο αποδίδεται συγκεκριμένη θέση εντός της εγγραφής, πράγμα που σημαίνει ότι όλα τα πεδία είναι υποχρεωτικά.

Το πρότυπο επιτρέπει να ορίζονται εντός της εγγραφής τόσο το μέγεθος όσο και η ευκρίνεια της εικόνας, επιβάλλει δε να περιέχουν οι λογικές εγγραφές τύπου 4 δεδομένα εικόνων δακτυλικών αποτυπωμάτων τα οποία διαβιβάζονται με ονομαστική πυκνότητα pixel μεταξύ 500 και 520 pixel ανά ίντσα. Η συνιστώμενη πυκνότητα για τις νέες συσκευές είναι 500 pixel ανά ίντσα ή 19,68 pixel/mm. Η τιμή 500 pixel ανά ίντσα είναι η πυκνότητα που ορίζεται από το INT-I, αλλά παρόμοια συστήματα μπορούν να επικοινωνούν μεταξύ τους με διαφορετική πυκνότητα, εφόσον αυτή παραμένει εντός των ορίων 500 και 520 pixel ανά ίντσα.

## 5.1. Πεδία λογικής εγγραφής τύπου 4

### 5.1.1. Πεδίο 4.001: Μήκος λογικής εγγραφής (LEN)

Το πεδίο αυτό αποτελείται από 4 bytes και περιέχει το μήκος αυτής της εγγραφής τύπου 4, ορίζει δε τον συνολικό αριθμό bytes, συμπεριλαμβανομένου κάθε byte κάθε πεδίου της εγγραφής.

### 5.1.2. Πεδίο 4.002: Αναγνωριστικός χαρακτήρας εικόνας (IDC)

Το πεδίο αυτό είναι η δυαδική παρουσίαση με ένα byte του αριθμού IDC που περιέχεται στο αρχείο κεφαλίδας.

### 5.1.3. Πεδίο 4.003: Τύπος αποτύπωσης (IMP)

Ο τύπος αποτύπωσης είναι πεδίο ενός byte που καταλαμβάνει το έκτο byte της εγγραφής.

Κωδικός	Περιγραφή
0	Live-scan of plain fingerprint
1	Live-scan of rolled fingerprint
2	Non-live scan impression of plain fingerprint captured from paper
3	Non-live scan impression of rolled fingerprint captured from paper
4	Latent impression captured directly
5	Latent tracing
6	Latent photo
7	Latent lift
8	Swipe
9	Unknown

## 5.1.4. Πεδίο 4.004: Θέση δακτύλου (FGP)

Το πεδίο αυτό έχει καθορισμένο μήκος έξι bytes και καταλαμβάνει το έβδομο έως το δωδέκατο byte μιας εγγραφής τύπου 4. Περιέχει τις ενδεχόμενες θέσεις των δακτύλων, αρχίζοντας από το αριστερότερο byte (το έβδομο byte της εγγραφής). Η γνωστή ή πλέον πιθανή θέση δακτύλου λαμβάνεται από τον πίνακα 5. Είναι δυνατόν να περιγράφονται μέχρι και πέντε άλλα δάκτυλα με την εγγραφή των θέσεών τους στα υπόλοιπα bytes με την ίδια μορφή. Εάν περιγράφονται λιγότερες από πέντε θέσεις δακτύλων, στα αχρησιμοποιήτα bytes εγγράφεται δυαδικά ο αριθμός 255. Ο κωδικός «0» («άγνωστο») υποδηλώνει όλες τις θέσεις δακτύλων.

Πίνακας 5: Κωδικός θέσης δακτύλων και ανώτατο μέγεθος			
Θέση δακτύλου	Κωδικός δακτύλου	Πλάτος (mm)	Μήκος (mm)
Unknown	0	40,0	40,0
Right thumb	1	45,0	40,0
Right index finger	2	40,0	40,0
Right middle finger	3	40,0	40,0
Right ring finger	4	40,0	40,0
Right little finger	5	33,0	40,0
Left thumb	6	45,0	40,0
Left index finger	7	40,0	40,0
Left middle finger	8	40,0	40,0
Left ring finger	9	40,0	40,0
Left little finger	10	33,0	40,0
Plain right thumb	11	30,0	55,0
Plain left thumb	12	30,0	55,0
Plain right four fingers	13	70,0	65,0
Plain left four fingers	14	70,0	65,0

Για εικόνες από τόπους εγκλήματος, θα πρέπει να χρησιμοποιούνται μόνον οι κωδικοί 0 έως 10.

#### 5.1.5.Πεδίο 4.005: Ευκρίνεια σάρωσης εικόνας (ISR)

Το πεδίο αυτό έχει μήκος 1 byte και καλύπτει το 13ο byte μιας εγγραφής τύπου 4. Εάν περιέχει «0», τότε η εικόνα έχει σαρωθεί με τη συνιστώμενη πυκνότητα 19,68 pixel/mm (500 pixel ανά ίντσα). Εάν περιέχει «1», τότε η εικόνα έχει σαρωθεί με διαφορετική πυκνότητα που ορίζεται στην εγγραφή τύπου 1.

#### 5.1.6.Πεδίο 4.006: Μήκος οριζόντιας γραμμής (HLL)

Το πεδίο αυτό καταλαμβάνει τα bytes 14 και 15 της εγγραφής τύπου 4, ορίζει δε τον αριθμό εικονοστοιχείων που περιέχονται σε κάθε γραμμή σάρωσης. Το πρώτο byte είναι το σημαντικότερο.

#### 5.1.7.Πεδίο 4.007: Μήκος κατακόρυφης γραμμής (VLL)

Το πεδίο αυτό καταγράφει, στα bytes 16 και 17, τον αριθμό γραμμών σάρωσης που περιέχονται στην εικόνα. Το πρώτο byte είναι το σημαντικότερο.

#### 5.1.8.Πεδίο 4.008: Αλγόριθμος συμπίεσης τόνων του γκρίζου (GCA)

Το πεδίο αυτό έχει μήκος 1 byte και ορίζει τον αλγόριθμο συμπίεσης τόνων του γκρίζου που χρησιμοποιείται για την κωδικοποίηση των δεδομένων εικόνας. Για την παρούσα εφαρμογή, ο δυαδικός κωδικός 1 υποδηλώνει ότι έχει χρησιμοποιηθεί συμπίεση WSQ (προσάρτημα 39-7).

### 5.1.9. Πεδίο 4.009: Η εικόνα

Το πεδίο αυτό περιέχει ένα σύνολο byte που αντιπροσωπεύει την εικόνα. Είναι προφανές ότι η δομή του θα εξαρτάται από τον χρησιμοποιούμενο αλγόριθμο συμπίεσης.

## 6. Λογική εγγραφή τύπου 9: Εγγραφή λεπτομερειών

Οι εγγραφές τύπου 9 περιέχουν κείμενο ASCII που περιγράφει τις λεπτομέρειες και τις σχετικές πληροφορίες που αντλούνται από λανθάνον αποτύπωμα. Για τις πράξεις έρευνας βάσει λανθανόντων αποτυπωμάτων, δεν υπάρχει όριο πλήθους για αυτές τις εγγραφές τύπου 9 σε ένα αρχείο, κάθε μία όμως από αυτές περιγράφει διαφορετική όψη ή διαφορετικό αποτύπωμα.

### 6.1. Παραλαβή λεπτομερειών

#### 6.1.1. Αναγνώριση τύπου λεπτομερειών

Το πρότυπο αυτό ορίζει τρεις αναγνωριστικούς αριθμούς που χρησιμοποιούνται για την περιγραφή του τύπου λεπτομερειών. Οι αριθμοί αυτοί εμφανίζονται στον πίνακα 6. Η απόληξη πτυχής ορίζεται ως τύπου 1. Η διακλάδωση πτυχής ορίζεται ως τύπου 2. Εάν μια λεπτομέρεια δεν είναι δυνατόν να καταταγεί σαφώς σε ένα από τους ανωτέρω δύο τύπους, ορίζεται ως «άλλη», τύπου 0.

Τύπος	Περιγραφή
0	Other
1	Ridge ending
2	Bifurcation

### 6.1.2. Θέση και τύπος λεπτομερειών

Για να είναι τα υποδείγματα σύμφωνα προς το τμήμα 5 του προτύπου ANSI INCITS 378-2004, χρησιμοποιείται η ακόλουθη μέθοδος, η οποία ενισχύει το ισχύον πρότυπο INCITS 378-2004, για τον καθορισμό της θέσης (τόπος και κατεύθυνση) των επιμέρους λεπτομερειών.

Η θέση ή ο τόπος μιας λεπτομέρειας που αντιπροσωπεύει απόληξη πτυχής είναι το σημείο διακλάδωσης του μεσαίου σκελετού του κοιλώματος αμέσως εμπρός από την απόληξη της πτυχής. Εάν τα τρία σκέλη του κοιλώματος λεπταίνονταν σε σκελετό πλάτους ενός μόνον pixel, το σημείο διασταύρωσης λαμβάνεται ως τόπος της λεπτομέρειας. Ομοίως, για μια διακλάδωση, ο τόπος της λεπτομέρειας είναι το σημείο διακλάδωσης του μεσαίου σκελετού της πτυχής. Εάν τα τρία σκέλη της πτυχής λεπταίνονταν σε σκελετό πλάτους ενός μόνον pixel, το σημείο σύγκλισης των τριών σκελών λαμβάνεται ως τόπος της λεπτομέρειας.

Μετά τη μετατροπή όλων των απολήξεων πτυχών σε διακλαδώσεις, όλες οι λεπτομέρειες της εικόνας των δακτυλικών αποτυπωμάτων παρουσιάζονται ως διακλαδώσεις. Οι συντεταγμένες X και Y του pixel της σύγκλισης των τριών σκελών κάθε λεπτομέρειας μπορούν να μορφοποιηθούν απευθείας. Ο καθορισμός της κατεύθυνσης των λεπτομερειών μπορεί να ληφθεί από κάθε διακλάδωση σκελετού. Εξετάζονται τα τρία σκέλη κάθε διακλάδωσης σκελετού και καθορίζεται η απόληξη του κάθε σκέλους. Στο σχήμα 6.1.2 εμφανίζονται οι τρεις μέθοδοι που χρησιμοποιούνται για τον καθορισμό της απόληξης ενός σκέλους με ευκρίνεια σάρωσης 500 pixel ανά ίντσα.

Η απόληξη προσδιορίζεται ανάλογα με το πρώτο συμβάν. Ο αριθμός των pixel βασίζεται σε ευκρίνεια σάρωσης 500 pixel ανά ίντσα. Διαφορετικές ευκρίνειες σάρωσης συνεπάγονται διαφορετικούς αριθμούς pixel.

- Απόσταση 0,064 ίντσες (32ο pixel).
- Το τέλος του σκέλους του σκελετού που εμφανίζεται σε απόσταση μεταξύ 0,02 και 0,064 ιντσών (το 10ο έως και το 32ο pixel): δεν χρησιμοποιούνται βραχύτερα σκέλη.
- Μια δεύτερη διακλάδωση απαντά εντός 0,064 ιντσών (πριν από το 32ο pixel).

Εικόνα 4

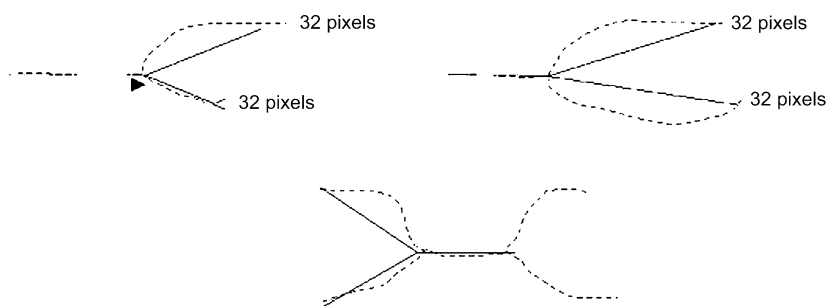

Για να προσδιοριστεί η κατεύθυνση μιας λεπτομέρειας, χαράζονται τρεις πλασματικές ακτίνες που αρχίζουν από το σημείο διακλάδωσης και εκτείνονται μέχρι την απόληξη του κάθε σκέλους. Η διχοτόμος της μικρότερης από τις τρεις γωνίες είναι η κατεύθυνση της λεπτομέρειας.



### 6.1.3. Σύστημα συντεταγμένων

Το σύστημα συντεταγμένων που χρησιμοποιείται για την έκφραση των λεπτομερειών του αποτυπώματος είναι σύστημα καρτεσιανών συντεταγμένων. Ο τόπος κάθε λεπτομέρειας ορίζεται από τις συντεταγμένες  $x$  και  $y$ . Η αρχή του συστήματος συντεταγμένων είναι η άνω αριστερή γωνία της αρχικής εικόνας· η συντεταγμένη  $x$  αυξάνει προς τα δεξιά, ενώ η συντεταγμένη  $y$  αυξάνει προς τα κάτω. Οι συντεταγμένες  $x$  και  $y$  των λεπτομερειών εκφράζονται σε μονάδες pixel από την αρχή των συντεταγμένων. Σημειωτέον ότι ο τόπος της αρχής και οι μονάδες μέτρησης δεν συμφωνούν με τη σύμβαση που χρησιμοποιείται στους ορισμούς του τύπου 9 στο πρότυπο ANSI/NIST-ITL 1-2000.

### 6.1.4. Κατεύθυνση λεπτομερειών

Οι γωνίες εκφράζονται με τη συνήθη μαθηματική μορφή: το σημείο 0 μοιρών βρίσκεται στα δεξιά και οι γωνίες αυξάνουν κατά φορά αντίθετη προς τη φορά των δεικτών του ωρολογίου. Για τις απολήξεις πτυχών, οι καταγραφόμενες γωνίες κατευθύνονται προς τα πίσω κατά μήκος της πτυχής, για δε τις διακλαδώσεις, προς το κέντρο του κοιλώματος. Η σύμβαση αυτή είναι 180 μοίρες αντίθετα προς τη σύμβαση για τις γωνίες που χρησιμοποιείται στους ορισμούς του τύπου 9 στο πρότυπο ANSI/NIST-ITL 1-2000.

## 6.2. Πεδία της λογικής εγγραφής τύπου 9 (μορφότυπος INCITS-378)

Όλα τα πεδία των εγγραφών τύπου 9 καταγράφονται ως κείμενο ASCII. Σε αυτήν την εγγραφή επισημασμένων πεδίων δεν επιτρέπονται δυαδικά πεδία.

#### 6.2.1. Πεδίο 9.001: Μήκος λογικής εγγραφής (LEN)

Το υποχρεωτικό αυτό πεδίο ASCII περιέχει το μήκος της λογικής εγγραφής και προσδιορίζει τον ολικό αριθμό bytes, συμπεριλαμβανομένων όλων των χαρακτήρων κάθε πεδίου της εγγραφής.

#### 6.2.2. Πεδίο 9.002: Χαρακτήρας προσδιορισμού εικόνας (IDC)

Το υποχρεωτικό αυτό πεδίο έχει μήκος δύο bytes και χρησιμοποιείται για την ταυτοποίηση και την αναγνώριση της θέσης των δεδομένων για τις λεπτομέρειες. Το IDC του πεδίου αυτού αντιστοιχεί προς το IDC που περιέχεται στο πεδίο «περιεχόμενο αρχείου» της εγγραφής τύπου 1.

#### 6.2.3. Πεδίο 9.003: Τύπος αποτύπωσης (IMP)

Το υποχρεωτικό αυτό πεδίο έχει μήκος ένα byte και περιγράφει τον τρόπο με τον οποίον έχουν ληφθεί οι πληροφορίες για την εικόνα των δακτυλικών αποτυπωμάτων. Για τον προσδιορισμό του τρόπου αποτύπωσης, εισάγεται στο πεδίο αυτό η τιμή ASCII του ενδεδειγμένου κωδικού σύμφωνα με τον πίνακα 4.

#### 6.2.4. Πεδίο 9.004: Μορφότυπος λεπτομέρειας (FMT)

Το πεδίο αυτό περιέχει «U» για να υποδηλώνει ότι οι λεπτομέρειες έχουν μορφοποιηθεί σύμφωνα με το πρότυπο M1-378. Μολονότι οι πληροφορίες πρέπει να κωδικοποιούνται σύμφωνα με το πρότυπο M1-378, όλα τα πεδία δεδομένων της εγγραφής τύπου 9 πρέπει να παραμένουν πεδία με κείμενο ASCII.

#### 6.2.5. Πεδίο 9.126: Πληροφορίες CBEFF

Το πεδίο αυτό περιέχει τρία πληροφοριακά στοιχεία. Το πρώτο πληροφοριακό στοιχείο περιέχει την τιμή «27» (δεκαεξαδικά 1B), η οποία είναι ο αναγνωριστικός αριθμός του CBEFF Format Owner τον οποίο αποδίδει η International Biometric Industry Association (IBIA) στην Τεχνική Επιτροπή M1 της INCITS. Ο χαρακτήρας <US> διαχωρίζει το στοιχείο αυτό από το CBEFF Format Type, στο οποίο αποδίδεται τιμή «513» (δεκαεξαδικά 0201) για να υποδηλώνει ότι η εγγραφή αυτή περιέχει μόνον δεδομένα για τον τόπο και τη γωνιακή κατεύθυνση χωρίς πληροφορίες Extended Data Block. Ο χαρακτήρας <US> διαχωρίζει το στοιχείο αυτό από τον CBEFF Product Identifier (PID), που προσδιορίζει τον «κάτοχο» της συσκευής κωδικοποίησης. Η τιμή αυτή καθορίζεται από τον πωλητή, μπορεί δε να ληφθεί από τον ιστότοπο της IBIA ([www.ibia.org](http://www.ibia.org)) εάν έχει αναρτηθεί.

#### 6.2.6. Πεδίο 9.127: Αναγνώριση συσκευής αποτύπωσης

Το πεδίο αυτό περιέχει δύο πληροφοριακά στοιχεία χωρισμένα με τον χαρακτήρα <US>. Το πρώτο στοιχείο περιέχει «APPF» εάν η συσκευή που χρησιμοποιήθηκε αρχικά για την παραλαβή της εικόνας έχει πιστοποιηθεί ως σύμφωνη προς το προσάρτημα F (IAFIS Image Quality Specification, 29 Ιανουαρίου 1999) της προδιαγραφής CJIS-RS-0010, δηλαδή της προδιαγραφής για την ηλεκτρονική διαβίβαση δακτυλικών αποτυπωμάτων του FBI. Εάν η συσκευή δεν είναι σύμφωνη με την προδιαγραφή αυτήν, το πεδίο περιέχει την τιμή «NONE». Το δεύτερο πληροφοριακό στοιχείο περιέχει την ταυτότητα της συσκευής αποτύπωσης, η οποία είναι αριθμός προϊόντος της συσκευής αποτύπωσης ο οποίος αποδίδεται από τον πωλητή. Εάν το πεδίο περιέχει την τιμή «0», η ταυτότητα της συσκευής αποτύπωσης δεν έχει αναφερθεί.

#### 6.2.7. Πεδίο 9.128: Μήκος οριζόντιας γραμμής (HLL)

Το υποχρεωτικό αυτό πεδίο ASCII περιέχει τον αριθμό pixel που περιέχονται σε μία οριζόντια γραμμή της διαβιβαζόμενης εικόνας. Το ανώτατο μέγεθος οριζόντιας γραμμής είναι 65534 pixel.

#### 6.2.8. Πεδίο 9.129: Μήκος κατακόρυφης γραμμής (VLL)

Το υποχρεωτικό αυτό πεδίο ASCII περιέχει τον αριθμό των οριζόντιων γραμμών που περιέχονται στη διαβιβαζόμενη εικόνα. Το ανώτατο κατακόρυφο μέγεθος είναι 65534.

#### 6.2.9. Πεδίο 9.130: Μονάδες κλίμακας (SLC)

Το υποχρεωτικό αυτό πεδίο ASCII προσδιορίζει τις μονάδες που χρησιμοποιούνται για την περιγραφή της συχνότητας δειγματοληψίας (πυκνότητα εικονοστοιχείων). Τιμή «1» στο πεδίο αυτό υποδηλώνει μέτρηση σε pixel ανά ίντσα, τιμή «2» υποδηλώνει ότι χρησιμοποιούνται pixel/cm. Τιμή «0» υποδηλώνει ότι δεν προσδιορίζονται οι μονάδες. Στην περίπτωση αυτή, ο λόγος HPS/VPS δίνει τις αναλογίες της εικόνας (pixel aspect ratio).

#### 6.2.10. Πεδίο 9.131: Οριζόντια κλίμακα pixel (HPS)

Το υποχρεωτικό αυτό πεδίο ASCII προσδιορίζει ως ακέραιο αριθμό την πυκνότητα εικονοστοιχείων ανά ίντσα ή cm στην οριζόντια κατεύθυνση, εφόσον το SLC περιέχει «1» ή «2» αντιστοίχως. Διαφορετικά, υποδηλώνει την οριζόντια συνιστώσα των αναλογιών της εικόνας.

#### 6.2.11. Πεδίο 9.132: Κατακόρυφη κλίμακα pixel (VPS)

Το υποχρεωτικό αυτό πεδίο ASCII προσδιορίζει ως ακέραιο αριθμό την πυκνότητα εικονοστοιχείων ανά ίντσα ή cm στην κατακόρυφη κατεύθυνση, εφόσον το SLC περιέχει «1» ή «2» αντιστοίχως. Διαφορετικά, υποδηλώνει την κατακόρυφη συνιστώσα των αναλογιών της εικόνας.

#### 6.2.12. Πεδίο 9.133: Αριθμός όψης δακτύλου

Το υποχρεωτικό αυτό πεδίο περιλαμβάνει τον αριθμό της όψης του δακτύλου που συνδέεται με τα δεδομένα της εγγραφής αυτής. Ο αριθμός όψης αρχίζει από το «0» και αυξάνεται ανά μία μονάδα μέχρι το «15».

#### 6.2.13. Πεδίο 9.134: Θέση δακτύλου (FGP)

Το πεδίο αυτό περιέχει τον κωδικό που προσδιορίζει τη θέση του δακτύλου από την οποία ελήφθησαν οι πληροφορίες αυτής της εγγραφής τύπου 9. Ένας κωδικός μεταξύ 1 και 10 από τον πίνακα 5 ή ο ενδεδειγμένος κωδικός παλάμης από τον πίνακα 10 χρησιμοποιούνται για να υποδηλώσουν τη θέση του δακτύλου ή της παλάμης.

#### 6.2.14. Πεδίο 9.135: Ποιότητα δακτύλου

Το πεδίο αυτό περιέχει την ποιότητα των συνολικών δεδομένων για τις λεπτομέρειες του δακτύλου και έχει τιμή μεταξύ 0 και 100. Ο αριθμός αυτός είναι γενική έκφραση της ποιότητας της εγγραφής δακτύλου, και εκφράζει την ποιότητα της αρχικής εικόνας, της παραλαβής λεπτομερειών και των τυχόν άλλων πράξεων που ενδέχεται να επηρεάζουν την εγγραφή λεπτομερειών.

#### 6.2.15. Πεδίο 9.136: Πλήθος λεπτομερειών

Το υποχρεωτικό αυτό πεδίο περιέχει το πλήθος των λεπτομερειών που καταγράφονται σε αυτή τη λογική εγγραφή.

## 6.2.16. Πεδίο 9.137: Δεδομένα λεπτομερειών δακτύλου

Το υποχρεωτικό αυτό πεδίο έχει έξι πληροφοριακά στοιχεία, διαχωριζόμενα από τον χαρακτήρα <US>. Απαρτίζεται από πολλά υποπεδία, το καθένα από τα οποία περιέχει στοιχεία για μία μόνον λεπτομέρεια. Ο ολικός αριθμός πεδίων λεπτομερειών πρέπει να συμφωνεί προς τον αριθμό του πεδίου 136. Το πρώτο πληροφοριακό στοιχείο είναι ο αύξων αριθμός της λεπτομέρειας, ο οποίος αρχίζει από «1» και αυξάνεται κατά μία μονάδα για κάθε επιπλέον λεπτομέρεια του δακτυλικού αποτυπώματος. Το δεύτερο και το τρίτο πληροφοριακό στοιχείο είναι οι συντεταγμένες «x» και «y» της λεπτομέρειας σε μονάδες pixel. Το τέταρτο πληροφοριακό στοιχείο είναι η γωνία της λεπτομέρειας, η οποία καταγράφεται σε μονάδες 2 μοιρών. Η τιμή αυτή είναι μη αρνητική και κείται μεταξύ 0 και 179. Το πέμπτο πληροφοριακό στοιχείο είναι ο τύπος της λεπτομέρειας. Για τον τύπο λεπτομέρειας «OTHER» χρησιμοποιείται τιμή «0», για την απόληξη πτυχής τιμή «1» και για τη διακλάδωση πτυχής τιμή «2». Το έκτο πληροφοριακό στοιχείο εκφράζει την ποιότητα της κάθε λεπτομέρειας. Η τιμή αυτή κυμαίνεται μεταξύ «1» (κατώτατη τιμή) και «100» (ανώτατη τιμή). Τιμή «0» σημαίνει ότι δεν υπάρχει τιμή ποιότητας. Κάθε υποπεδίο διαχωρίζεται από το επόμενο με τον διαχωριστικό χαρακτήρα <RS>.

#### 6.2.17. Πεδίο 9.138: Πληροφορίες για το πλήθος πτυχών

Το πεδίο αυτό απαρτίζεται από διάφορα υποπεδία που περιέχουν, το καθένα, τρία πληροφοριακά στοιχεία. Το πρώτο πληροφοριακό στοιχείο υποδηλώνει τη μέθοδο υπολογισμού του πλήθους πτυχών. Τιμή «0» υποδηλώνει ότι δεν θα γίνει καμία παραδοχή όσον αφορά τη μέθοδο υπολογισμού του πλήθους πτυχών, ούτε όσον αφορά τη σειρά τους στην εγγραφή. Τιμή «1» υποδηλώνει ότι, για κάθε κεντρική λεπτομέρεια, τα δεδομένα για το πλήθος των πτυχών υπολογίστηκαν από τις αμέσως γειτονικές λεπτομέρειες σε τέσσερα τεταρτημόρια, τα δε πλήθη πτυχών για κάθε κεντρική λεπτομέρεια καταγράφονται μαζί. Τιμή «2» υποδηλώνει ότι, για κάθε κεντρική λεπτομέρεια, τα δεδομένα για το πλήθος πτυχών υπολογίστηκαν από τις αμέσως γειτονικές λεπτομέρειες σε οκτώ ογδομημόρια, τα δε πλήθη πτυχών για κάθε κεντρική λεπτομέρεια καταγράφονται μαζί. Τα άλλα δύο πληροφοριακά στοιχεία του πρώτου υποπεδίου περιέχουν και τα δύο «0». Τα πληροφοριακά στοιχεία διαχωρίζονται με τον διαχωριστικό χαρακτήρα <US>. Τα επόμενα υποπεδία θα περιέχουν ως πρώτο πληροφοριακό στοιχείο τον αύξοντα αριθμό της κεντρικής λεπτομέρειας, ως δεύτερο πληροφοριακό στοιχείο τον αύξοντα αριθμό της γειτονικής λεπτομέρειας, και ως τρίτο πληροφοριακό στοιχείο τον αριθμό των διασχιζόμενων πτυχών. Τα υποπεδία διαχωρίζονται με τον διαχωριστικό χαρακτήρα <RS>.

#### 6.2.18. Πεδίο 9.139: Πληροφορίες για τους πυρήνες

Το πεδίο αυτό απαρτίζεται από ένα υποπεδίο για κάθε πυρήνα που απαντά στην αρχική εικόνα. Κάθε υποπεδίο απαρτίζεται από τρία πληροφοριακά στοιχεία. Τα πρώτα δύο στοιχεία περιέχουν τις συντεταγμένες «x» και «y» σε μονάδες pixel. Το τρίτο πληροφοριακό στοιχείο περιέχει τη γωνία του πυρήνα σε μονάδες 2 μοιρών. Η τιμή αυτή είναι μη αρνητική και κείται μεταξύ 0 και 179. Πολλαπλοί πυρήνες διαχωρίζονται με τον διαχωριστικό χαρακτήρα <RS>.

#### 6.2.19. Πεδίο 9.140: Πληροφορίες για τα «δέλτα»

Το πεδίο αυτό απαρτίζεται από ένα υποπεδίο για κάθε «δέλτα» που απαντά στην αρχική εικόνα. Κάθε υποπεδίο απαρτίζεται από τρία πληροφοριακά στοιχεία. Τα πρώτα δύο στοιχεία περιέχουν τις συντεταγμένες «x» και «y» σε μονάδες pixel. Το τρίο πληροφοριακό στοιχείο περιέχει τη γωνία του «δέλτα» σε μονάδες 2 μοιρών. Η τιμή αυτή είναι μη αρνητική και κείται μεταξύ 0 και 179. Πολλαπλοί πυρήνες διαχωρίζονται με τον διαχωριστικό χαρακτήρα <RS>.

#### 7. Εγγραφή εικόνας λανθάνοντος αποτυπώματος με μεταβλητή ευκρίνεια τύπου 13

Αυτή η λογική εγγραφή επισημασμένων πεδίων τύπου 13 περιέχει δεδομένα εικόνων που έχουν ληφθεί από εικόνες λανθάνοντων αποτυπωμάτων. Οι εικόνες αυτές προορίζονται προς διαβίβαση σε υπηρεσίες οι οποίες, είτε αυτομάτως είτε με ανθρώπινη επέμβαση και επεξεργασία, θα εξάγουν από αυτές τις επιθυμητές πληροφορίες για τα χαρακτηριστικά τους.

Οι πληροφορίες σχετικά με τη χρησιμοποιούμενη ευκρίνεια σάρωσης, το μέγεθος της εικόνας, και άλλες παραμέτρους που απαιτούνται για την επεξεργασία της εικόνας καταγράφονται ως επισημασμένα πεδία εντός της εγγραφής.



Πίνακας 7: Μορφότυπος της εγγραφής εικόνας λανθάνοντος αποτυπώματος μεταβλητής ευκρίνειας τύπου 13									
Αναγνωριστικός κωδικός	Κωδικός κατάστασης	Αριθ. πεδίου	Όνομα πεδίου	Τύπος χαρακτήρων	Μέγεθος πεδίου ανά εμφάνιση		Πλήθος εμφανίσεων		Μέγιστο πλήθος bytes
					min.	max.	min.	max.	
LEN	M	13.001	LOGICAL RECORD LENGTH	N	4	8	1	1	15
IDC	M	13.002	IMAGE DESIGNATION CHARACTER	N	2	5	1	1	12
IMP	M	13.003	IMPRESSION TYPE	A	2	2	1	1	9
SRC	M	13.004	SOURCE AGENCY/ORI	AN	6	35	1	1	42
LCD	M	13.005	LATENT CAPTURE DATE	N	9	9	1	1	16
HLL	M	13.006	HORIZONTAL LINE LENGTH	N	4	5	1	1	12
VLL	M	13.007	VERTICAL LINE LENGTH	N	4	5	1	1	12
SLC	M	13.008	SCALE UNITS	N	2	2	1	1	9
HPS	M	13.009	HORIZONTAL PIXEL SCALE	N	2	5	1	1	12
VPS	M	13.010	VERTICAL PIXEL SCALE	N	2	5	1	1	12

Πίνακας 7: Μορφότυπος της εγγραφής εικόνας λανθάνοντος αποτυπώματος μεταβλητής ευκρίνειας τύπου 13									
Αναγνωριστικός κωδικός	Κωδικός κατάστασης	Αριθ. πεδίου	Όνομα πεδίου	Τύπος χαρακτήρων	Μέγεθος πεδίου ανά εμφάνιση		Πλήθος εμφανίσεων		Μέγιστο πλήθος bytes
					min.	max.	min.	max.	
CGA	M	13.011	COMPRESSION ALGORITHM	A	5	7	1	1	14
BPX	M	13.012	BITS PER PIXEL	N	2	3	1	1	10
FGP	M	13.013	FINGER POSITION	N	2	3	1	6	25
RSV		13.014 13.019	RESERVED FOR FUTURE DEFINITION	—	—	—	—	—	—
COM	O	13.020	COMMENT	A	2	128	0	1	135
RSV		13.021 13.199	RESERVED FOR FUTURE DEFINITION	—	—	—	—	—	—
UDF	O	13.200 13.998	USER-DEFINED FIELDS	—	—	—	—	—	—
DAT	M	13.999	IMAGE DATA	B	2	—	1	1	—

Υπόμνημα για τον τύπο χαρακτήρων: N = αριθμητικό· A = αλφαβητικό· AN = αλφαριθμητικό· B = δυαδικό.

### 7.1. Πεδία της λογικής εγγραφής τύπου 13

Κατωτέρω, περιγράφονται τα δεδομένα που περιέχονται σε καθένα από τα πεδία της λογικής εγγραφής τύπου 13.

Σε μια λογική εγγραφή τύπου 13, τα δεδομένα καταγράφονται σε αριθμημένα πεδία. Τα πρώτα δύο πεδία της εγγραφής πρέπει να είναι με τη σειρά, το δε πεδίο που περιέχει τα δεδομένα της εικόνας είναι το φυσικώς τελευταίο πεδίο της εγγραφής. Για κάθε πεδίο της εγγραφής τύπου 13, στον πίνακα 7 παρατίθενται ο «κωδικός κατάστασης» (όπου «M» σημαίνει υποχρεωτικό, και «O» προαιρετικό), ο αριθμός πεδίου, το όνομα πεδίου, ο τύπος χαρακτήρα, το μέγεθος πεδίου, και τα όρια εμφάνισης. Με την παραδοχή τριψήφιου αριθμού πεδίου, η τελευταία στήλη περιλαμβάνει το μέγιστο πλήθος bytes για το συγκεκριμένο πεδίο. Καθώς για τον αριθμό πεδίου χρησιμοποιούνται όλο και περισσότερα ψηφία, αυξάνεται και το μέγιστο πλήθος byte. Οι δύο αριθμοί στη στήλη «μέγεθος πεδίου ανά εμφάνιση» περιλαμβάνουν όλους τους διαχωριστικούς χαρακτήρες που χρησιμοποιούνται στο πεδίο. Η στήλη «μέγιστο πλήθος byte» περιλαμβάνει τον αριθμό πεδίου, τις πληροφορίες, και όλους τους διαχωριστικούς χαρακτήρες συμπεριλαμβανομένου του «GS».

#### 7.1.1. Πεδίο 13.001: Μήκος λογικής εγγραφής (LEN)

Το υποχρεωτικό αυτό πεδίο ASCII περιέχει το συνολικό πλήθος των bytes της λογικής εγγραφής τύπου 13. Το πεδίο 13.001 ορίζει το μήκος της εγγραφής συμπεριλαμβανομένων όλων των χαρακτήρων όλων των πεδίων της εγγραφής και των χαρακτήρων διαχωρισμού πληροφοριών.

#### 7.1.2. Πεδίο 13.002: Χαρακτήρας προσδιορισμού εικόνας (IDC)

Το υποχρεωτικό αυτό πεδίο ASCII χρησιμοποιείται για τον προσδιορισμό των δεδομένων εικόνας λανθάνοντος αποτυπώματος που περιέχονται στην εγγραφή. Αυτό το IDC πρέπει να αντιστοιχεί προς το IDC που εμφανίζεται στο πεδίο «περιεχόμενο αρχείου» (CNT) της εγγραφής τύπου 1.

### 7.1.3. Πεδίο 13.003: Τύπος αποτύπωσης (IMP)

Τα υποχρεωτικό αυτό πεδίο ASCII, μήκους 1 ή 2 byte, υποδηλώνει τον τρόπο με τον οποίον ελήφθησαν οι πληροφορίες για την εικόνα του αποτυπώματος. Στο πεδίο αυτό εγγράφεται ο ενδεδειγμένος κωδικός λανθάνοντος αποτυπώματος σύμφωνα με τον πίνακα 4 (δάκτυλο) ή τον πίνακα 9 (παλάμη).

### 7.1.4. Πεδίο 13.004: Υπηρεσία προέλευσης/αναγνωριστικός αριθμός (SRC)

Το υποχρεωτικό αυτό πεδίο ASCII περιέχει τα αναγνωριστικά στοιχεία της διοίκησης ή της οργάνωσης που έλαβε αρχικά την εικόνα προσώπου που περιέχεται στην εγγραφή. Κανονικά, το πεδίο αυτό περιέχει τον αναγνωριστικό αριθμό της υπηρεσίας προέλευσης (ORI) που έλαβε την εικόνα. Απαρτίζεται από δύο πληροφοριακά στοιχεία με την εξής μορφή: CC/agency.

Το πρώτο πληροφοριακό στοιχείο περιέχει τον κατά ISO κωδικό της χώρας, μήκους δύο αλφαριθμητικών χαρακτήρων. Το δεύτερο στοιχείο (agency) είναι ελεύθερο κείμενο που ταυτοποιεί την υπηρεσία και μπορεί να αποτελείται από 32 αλφαριθμητικούς χαρακτήρες το πολύ.

### 7.1.5. Πεδίο 13.005: Ημερομηνία λήψης εικόνας (LCD)

Το υποχρεωτικό αυτό πεδίο ASCII περιέχει την ημερομηνία κατά την οποία ελήφθη η εικόνα του αποτυπώματος που περιέχεται στην εγγραφή. Η πλήρης ημερομηνία εμφανίζεται με οκτώ ψηφία με τη μορφή CCYYMMDD. Οι χαρακτήρες CCYY αντιπροσωπεύουν το έτος στο οποίο ελήφθη η εικόνα, οι χαρακτήρες MM τις δεκάδες και τις μονάδες του μήνα και οι χαρακτήρες DD τις δεκάδες και τις μονάδες της ημερομηνίας. Για παράδειγμα, το 20000229 σημαίνει 29 Φεβρουαρίου 2000. Η πλήρης ημερομηνία είναι υπαρκτή ημερομηνία.

#### 7.1.6. Πεδίο 13.006: Μήκος οριζόντιας γραμμής (HLL)

Το υποχρεωτικό αυτό πεδίο ASCII περιέχει τον αριθμό pixel που περιέχονται σε μία οριζόντια γραμμή της διαβιβαζόμενης εικόνας.

#### 7.1.7. Πεδίο 13.007: Μήκος κατακόρυφης γραμμής (VLL)

Το υποχρεωτικό αυτό πεδίο ASCII περιέχει τον αριθμό των οριζόντιων γραμμών που περιέχονται στη διαβιβαζόμενη εικόνα.

#### 7.1.8. Πεδίο 13.008: Μονάδες κλίμακας (SLC)

Το υποχρεωτικό αυτό πεδίο ASCII προσδιορίζει τις μονάδες που χρησιμοποιούνται για την περιγραφή της συχνότητας δειγματοληψίας (πυκνότητα εικονοστοιχείων). Τιμή «1» στο πεδίο αυτό υποδηλώνει μέτρηση σε pixel ανά ίντσα, τιμή «2» υποδηλώνει ότι χρησιμοποιούνται pixel/cm. Τιμή «0» υποδηλώνει ότι δεν προσδιορίζονται οι μονάδες. Στην περίπτωση αυτή, ο λόγος HPS/VPS δίνει τις αναλογίες της εικόνας (pixel aspect ratio).

#### 7.1.9. Πεδίο 13.009: Οριζόντια κλίμακα pixel (HPS)

Το υποχρεωτικό αυτό πεδίο ASCII προσδιορίζει ως ακέραιο αριθμό την πυκνότητα εικονοστοιχείων ανά ίντσα ή cm στην οριζόντια κατεύθυνση, εφόσον το SLC περιέχει «1» ή «2» αντιστοίχως. Διαφορετικά, υποδηλώνει την οριζόντια συνιστώσα των αναλογιών της εικόνας.

#### 7.1.10. Πεδίο 13.010: Κατακόρυφη κλίμακα pixel (VPS)

Το υποχρεωτικό αυτό πεδίο ASCII προσδιορίζει ως ακέραιο αριθμό την πυκνότητα εικονοστοιχείων ανά ίντσα ή cm στην κατακόρυφη κατεύθυνση, εφόσον το SLC περιέχει «1» ή «2» αντιστοίχως. Διαφορετικά, υποδηλώνει την κατακόρυφη συνιστώσα των αναλογιών της εικόνας.

7.1.11. Πεδίο 13.011: Αλγόριθμος συμπίεσης (CGA)

Το υποχρεωτικό αυτό πεδίο ASCII προσδιορίζει τον αλγόριθμο που χρησιμοποιείται για τη συμπίεση εικόνων σε τόνους του γκριζου. Οι κωδικοί συμπίεσης εκτίθενται στο προσάρτημα 39-7.

7.1.12. Πεδίο 13.012: Bits ανά pixel (BPX)

Το υποχρεωτικό αυτό πεδίο ASCII περιέχει το πλήθος bits που χρησιμοποιείται για την αναπαράσταση ενός εικονοστοιχείου. Το πεδίο αυτό περιέχει «8» για τις συνήθεις τιμές τόνων του γκριζου από «0» έως «255». Τιμές μεγαλύτερες του «8» στο πεδίο αυτό αντιπροσωπεύουν εικονοστοιχεία τόνων του γκριζου με μεγαλύτερη ακρίβεια.

7.1.13. Πεδίο 13.013: Θέση δακτύλου/παλάμης (FGP)

Το υποχρεωτικό αυτό επισημασμένο πεδίο περιέχει μία ή περισσότερες από τις δυνατές θέσεις δακτύλου ή παλάμης που ενδέχεται να αντιστοιχούν στην εικόνα του αποτυπώματος. Ο δεκαδικός αριθμός κωδικού που αντιστοιχεί στη γνωστή ή την πιθανότερη θέση δακτύλου λαμβάνεται από τον πίνακα 5, για δε την πιθανότερη θέση παλάμης από τον πίνακα 10, και εισάγεται ως υποπεδίο ASCII ενός ή δύο χαρακτήρων. Πρόσθετες θέσεις δακτύλου ή/και παλάμης μπορούν να υποδηλώνονται με την εισαγωγή εναλλακτικών κωδικών θέσης ως υποπεδίων διαχωριζόμενων με τον διαχωριστικό χαρακτήρα «RS». Ο κωδικός «0» («άγνωστο δάκτυλο») χρησιμοποιείται για την ένδειξη κάθε θέσης δακτύλου, από το ένα μέχρι το δέκα. Ο κωδικός «20» («άγνωστη παλάμη») χρησιμοποιείται για την ένδειξη κάθε αναφερόμενης θέσης παλάμης.

7.1.14. Πεδίο 13.014-019: Για μελλοντική χρήση (RSV)

Τα πεδία αυτά θα χρησιμοποιηθούν σε μελλοντικές εκδόσεις του προτύπου. Βάσει της σημερινής έκδοσης, τα πεδία αυτά δεν πρέπει να χρησιμοποιούνται. Εάν υπάρχουν, πρέπει να αγνοούνται.

7.1.15. Πεδίο 13.020: Σχόλιο (COM)

Το προαιρετικό αυτό πεδίο μπορεί να χρησιμοποιείται για την εισαγωγή σχολίων ή άλλων πληροφοριών ASCII σχετικά με τα δεδομένα εικόνας λανθάνοντος αποτυπώματος.

7.1.16. Πεδίο 13.021-199: Για μελλοντική χρήση (RSV)

Τα πεδία αυτά θα χρησιμοποιηθούν σε μελλοντικές εκδόσεις του προτύπου. Βάσει της σημερινής έκδοσης, τα πεδία αυτά δεν πρέπει να χρησιμοποιούνται. Εάν υπάρχουν, πρέπει να αγνοούνται.

7.1.17. Πεδία 13.200-998: Πεδία οριζόμενα από τον χρήστη (UDF)

Τα πεδία αυτά μπορούν να ορίζονται από τον χρήστη και θα χρησιμοποιηθούν για μελλοντικές απαιτήσεις. Το μέγεθος και το περιεχόμενό τους καθορίζονται από τον χρήστη με τη συμφωνία της παραλαμβάνουσας υπηρεσίας. Εάν υπάρχουν, περιέχουν πληροφορίες κειμένου ASCII.

7.1.18. Πεδίο 13.999: Δεδομένα εικόνας (DAT)

Τα πεδία αυτά περιέχει όλα τα δεδομένα από τη ληφθείσα εικόνα λανθάνοντος αποτυπώματος. Έχει πάντοτε τον αριθμό πεδίου 999 και είναι το φυσικώς τελευταίο πεδίο της εγγραφής. Για παράδειγμα, το «13.999» ακολουθείται από δεδομένα εικόνας σε δυαδική μορφή.

Κανονικά, κάθε εικονοστοιχείο μη συμπίεσμένων δεδομένων σε τόνους του γκρίζου χαρακτηρίζεται από τα 8 bits (256 επίπεδα τόνων του γκρίζου) που περιέχονται σε ένα byte. Εάν η τιμή του πεδίου 13.012 BPX είναι μεγαλύτερη ή μικρότερη από «8», το πλήθος bytes που απαιτείται για ένα pixel θα είναι διαφορετικό. Εάν χρησιμοποιείται συμπίεση, τα δεδομένα για τα pixel συμπιέζονται με την τεχνική συμπίεσης που αναφέρεται στο πεδίο GCA.

#### 7.2. Τέλος της εγγραφής λανθάνουσας εικόνας με μεταβλητή ευκρίνεια τύπου 13

Για λόγους λογικής συνοχής, αμέσως μετά το τελευταίο byte δεδομένων του πεδίου 13.999, χρησιμοποιείται διαχωριστής «FS» για να το διαχωρίζει από την επόμενη λογική εγγραφή. Ο διαχωριστής αυτός συναριθμείται στο πεδίο μήκους της εγγραφής τύπου 13.

#### 8. Εγγραφή εικόνας παλαμικού αποτυπώματος με μεταβλητή ευκρίνεια τύπου 15

Η λογική εγγραφή επισημασμένων πεδίων τύπου 15 περιέχει δεδομένα εικόνας παλαμικού αποτυπώματος μαζί με σταθερά και οριζόμενα από τον χρήστη πεδία πληροφοριών κειμένου που αφορούν την ψηφιοποιημένη εικόνα, χρησιμοποιείται δε για την ανταλλαγή τους. Οι πληροφορίες για τη χρησιμοποιούμενη ευκρίνεια σάρωσης, το μέγεθος της εικόνας και άλλες παραμέτρους ή σχόλια που απαιτούνται για την επεξεργασία της εικόνας εγγράφονται ως επισημασμένα πεδία εντός της εγγραφής. Οι εικόνες παλαμικών αποτυπωμάτων που διαβιβάζονται σε άλλες υπηρεσίες υποβάλλονται σε επεξεργασία από τις παραλαμβάνουσες υπηρεσίες για την εξαγωγή των απαιτούμενων πληροφοριών σχετικά με τα χαρακτηριστικά που απαιτούνται για την αντιστοίχιση.

Τα δεδομένα εικόνας λαμβάνονται απευθείας από το συγκεκριμένο άτομο με συσκευή ζωντανής σάρωσης, ή από κάρτα παλαμικού αποτυπώματος ή άλλο μέσο που περιέχει τα παλαμικά του αποτυπώματα.



Οι μέθοδοι που χρησιμοποιούνται για τη λήψη εικόνων παλαμικών αποτυπωμάτων πρέπει να καθιστούν δυνατή τη λήψη συνόλου εικόνων για κάθε χέρι. Το σύνολο αυτό περιλαμβάνει την πλαϊνή πλευρά της παλάμης (που ακουμπά στο χαρτί κατά το γράψιμο) ως μία και μόνη σαρωμένη εικόνα, και ολόκληρη την περιοχή της πλήρους παλάμης από τη γραμμή του καρπού μέχρι τα άκρα των δακτύλων ως μία ή δύο σαρωμένες εικόνες. Εάν χρησιμοποιούνται δύο εικόνες για την απεικόνιση ολόκληρης της παλάμης, η κάτω εικόνα εκτείνεται από τη γραμμή του καρπού μέχρι την κορυφή της διαδακτυλικής περιοχής (τρίτη δακτυλική άρθρωση) και περιλαμβάνει το θέναρ και το υποθέναρ της παλάμης, ενώ η άνω εικόνα εκτείνεται από το κάτω μέρος της διαδακτυλικής περιοχής μέχρι τα άνω άκρα των δακτύλων, ούτως ώστε να υπάρχει επαρκής αλληλεπικάλυψη των δύο εικόνων στην διαδακτυλική περιοχή της παλάμης. Με την αντιστοίχιση της δομής και των λεπτομερειών των πτυχών στην κοινή αυτή περιοχή, ο εξεταστής μπορεί εύκολα να διαπιστώσει ότι οι δύο εικόνες προέρχονται από την ίδια παλάμη.

Επειδή μια πράξη παλαμικού αποτυπώματος μπορεί να χρησιμοποιηθεί για διάφορους λόγους, μπορεί να περιέχει μία ή περισσότερες μοναδικές περιοχές εικόνας που λαμβάνονται από την παλάμη ή το χέρι. Κανονικά, ένα πλήρες σύνολο εγγραφών παλαμικού αποτυπώματος ενός ατόμου περιλαμβάνει την πλαϊνή πλευρά της παλάμης και την ή τις πλήρεις εικόνες της παλάμης κάθε χεριού. Επειδή μια λογική εγγραφή εικόνας με επισημασμένα πεδία επιτρέπεται να περιέχει μόνον ένα δυαδικό πεδίο, για κάθε πλαϊνή πλευρά παλάμης θα χρειάζεται μία εγγραφή τύπου 15, για κάθε δε πλήρη παλάμη μία ή δύο εγγραφές τύπου 15. Επομένως, σε μια συνήθη πράξη παλαμικού αποτυπώματος, θα χρειάζονται τέσσερις έως έξι εγγραφές τύπου 15 για την απεικόνιση των παλαμικών αποτυπωμάτων του ενδιαφερομένου.

#### 8.1. Πεδία της λογικής εγγραφής τύπου 15

Κατωτέρω περιγράφονται τα δεδομένα που περιέχονται σε καθένα από τα πεδία της λογικής εγγραφής τύπου 15.

Σε μια λογική εγγραφή τύπου 15, τα δεδομένα καταγράφονται σε αριθμημένα πεδία. Τα πρώτα δύο πεδία της εγγραφής πρέπει να είναι με τη σειρά, το δε πεδίο που περιέχει τα δεδομένα της εικόνας είναι το φυσικώς τελευταίο πεδίο της εγγραφής. Για κάθε πεδίο της εγγραφής τύπου 15, στον πίνακα 8 παρατίθενται ο «κωδικός κατάστασης» (όπου «M» σημαίνει υποχρεωτικό, και «O» προαιρετικό), ο αριθμός πεδίου, το όνομα πεδίου, ο τύπος χαρακτήρα, το μέγεθος πεδίου, και τα όρια εμφάνισης. Με την παραδοχή τριψήφιου αριθμού πεδίου, η τελευταία στήλη περιλαμβάνει το μέγιστο πλήθος bytes για το συγκεκριμένο πεδίο. Καθώς για τον αριθμό πεδίου χρησιμοποιούνται όλο και περισσότερα ψηφία, αυξάνεται και το μέγιστο πλήθος byte. Οι δύο αριθμοί στη στήλη «μέγεθος πεδίου ανά εμφάνιση» περιλαμβάνουν όλους τους διαχωριστικούς χαρακτήρες που χρησιμοποιούνται στο πεδίο. Η στήλη «μέγιστο πλήθος byte» περιλαμβάνει τον αριθμό πεδίου, τις πληροφορίες, και όλους τους διαχωριστικούς χαρακτήρες συμπεριλαμβανομένου του «GS».

#### 8.1.1. Πεδίο 15.001: Μήκος λογικής εγγραφής (LEN)

Το υποχρεωτικό αυτό πεδίο ASCII περιέχει το συνολικό πλήθος των byte της λογικής εγγραφής τύπου 15. Το πεδίο 15.001 ορίζει το μήκος της εγγραφής συμπεριλαμβανομένων όλων των χαρακτήρων όλων των πεδίων της εγγραφής και των διαχωριστών πληροφοριών.

#### 8.1.2. Πεδίο 15.002: Χαρακτήρας προσδιορισμού εικόνας (IDC)

Το υποχρεωτικό αυτό πεδίο ASCII χρησιμοποιείται για τον προσδιορισμό των δεδομένων της εικόνας παλαμικού αποτυπώματος που περιέχονται στην εγγραφή. Αυτό το IDC πρέπει να αντιστοιχεί προς το IDC που εμφανίζεται στο πεδίο «περιεχόμενο αρχείου» (CNT) της εγγραφής τύπου 1.

#### 8.1.3. Πεδίο 15.003: Τύπος αποτύπωσης (IMP)

Τα υποχρεωτικά αυτά πεδία ASCII, μήκους 1 byte, υποδηλώνει τον τρόπο με τον οποίον ελήφθησαν οι πληροφορίες για την εικόνα παλαμικού αποτυπώματος. Στο πεδίο αυτό εγγράφεται ο ενδεδειγμένος κωδικός λανθάνουσας εικόνας σύμφωνα με τον πίνακα 9.

#### 8.1.4. Πεδίο 15.004: Υπηρεσία προέλευσης/αναγνωριστικός αριθμός (SRC)

Το υποχρεωτικό αυτό πεδίο ASCII περιέχει τα αναγνωριστικά στοιχεία της διοίκησης ή της οργάνωσης που έλαβε αρχικά την εικόνα προσώπου που περιέχεται στην εγγραφή. Κανονικά, το πεδίο αυτό περιέχει τον αναγνωριστικό αριθμό της υπηρεσίας προέλευσης (ORI) που έλαβε την εικόνα. Απαρτίζεται από δύο πληροφοριακά στοιχεία με την εξής μορφή: CC/agency.

Το πρώτο πληροφοριακό στοιχείο περιέχει τον κατά ISO κωδικό της χώρας, μήκους δύο αλφαριθμητικών χαρακτήρων. Το δεύτερο στοιχείο (agency) είναι ελεύθερο κείμενο που ταυτοποιεί την υπηρεσία και μπορεί να αποτελείται από 32 αλφαριθμητικούς χαρακτήρες το πολύ.

#### 8.1.5. Πεδίο 15.005: Ημερομηνία λήψης παλαμικού αποτυπώματος (LCD)

Το υποχρεωτικό αυτό πεδίο ASCII περιέχει την ημερομηνία κατά την οποία ελήφθη η εικόνα παλαμικού αποτυπώματος. Η πλήρης ημερομηνία εμφανίζεται με οκτώ ψηφία με τη μορφή CCYYMMDD. Οι χαρακτήρες CCYY αντιπροσωπεύουν το έτος στο οποίο ελήφθη η εικόνα, οι χαρακτήρες MM τις δεκάδες και τις μονάδες του μήνα και οι χαρακτήρες DD τις δεκάδες και τις μονάδες της ημερομηνίας. Για παράδειγμα, το 20000229 σημαίνει 29 Φεβρουαρίου 2000. Η πλήρης ημερομηνία είναι υπαρκτή ημερομηνία.

#### 8.1.6. Πεδίο 15.006: Μήκος οριζόντιας γραμμής (HLL)

Το υποχρεωτικό αυτό πεδίο ASCII περιέχει τον αριθμό pixel που περιέχονται σε μία οριζόντια γραμμή της διαβιβαζόμενης εικόνας.

#### 8.1.7. Πεδίο 15.007: Μήκος κατακόρυφης γραμμής (VLL)

Το υποχρεωτικό αυτό πεδίο ASCII περιέχει τον αριθμό των οριζόντιων γραμμών που περιέχονται στη διαβιβαζόμενη εικόνα.

#### 8.1.8. Πεδίο 15.008: Μονάδες κλίμακας (SLC)

Το υποχρεωτικό αυτό πεδίο ASCII προσδιορίζει τις μονάδες που χρησιμοποιούνται για την περιγραφή της συχνότητας δειγματοληψίας (πυκνότητα εικονοστοιχείων). Τιμή «1» στο πεδίο αυτό υποδηλώνει μέτρηση σε pixel ανά ίντσα, τιμή «2» υποδηλώνει ότι χρησιμοποιούνται pixel/cm. Τιμή «0» υποδηλώνει ότι δεν προσδιορίζονται οι μονάδες. Στην περίπτωση αυτή, ο λόγος HPS/VPS δίνει τις αναλογίες της εικόνας (pixel aspect ratio).

#### 8.1.9. Πεδίο 15.009: Οριζόντια κλίμακα pixel (HPS)

Το υποχρεωτικό αυτό πεδίο ASCII προσδιορίζει ως ακέραιο αριθμό την πυκνότητα εικονοστοιχείων ανά ίντσα ή cm στην οριζόντια κατεύθυνση, εφόσον το SLC περιέχει «1» ή «2» αντιστοίχως. Διαφορετικά, υποδηλώνει την οριζόντια συνιστώσα των αναλογιών της εικόνας.

#### 8.1.10. Πεδίο 15.010: Κατακόρυφη κλίμακα pixel (VPS)

Το υποχρεωτικό αυτό πεδίο ASCII προσδιορίζει ως ακέραιο αριθμό την πυκνότητα εικονοστοιχείων ανά ίντσα ή cm στην κατακόρυφη κατεύθυνση, εφόσον το SLC περιέχει «1» ή «2» αντιστοίχως. Διαφορετικά, υποδηλώνει την κατακόρυφη συνιστώσα των αναλογιών της εικόνας.

Πίνακας 8: Μορφότυπος εγγραφής παλαμικού αποτυπώματος μεταβλητής ευκρίνειας τύπου 15									
Αναγνωριστικός κωδικός	Κωδικός κατάστασης	Αριθ. πεδίου	Όνομα πεδίου	Τύπος χαρακτήρων	Μέγεθος πεδίου ανά εμφάνιση		Πλήθος εμφανίσεων		Μέγιστο πλήθος bytes
					min.	max.	min.	max.	
LEN	M	15.001	LOGICAL RECORD LENGTH	N	4	8	1	1	15
IDC	M	15.002	IMAGE DESIGNATION CHARACTER	N	2	5	1	1	12
IMP	M	15.003	IMPRESSION TYPE	N	2	2	1	1	9
SRC	M	15.004	SOURCE AGENCY/ORI	AN	6	35	1	1	42
PCD	M	15.005	PALMPRINT CAPTURE DATE	N	9	9	1	1	16
HLL	M	15.006	HORIZONTAL LINE LENGTH	N	4	5	1	1	12
VLL	M	15.007	VERTICAL LINE LENGTH	N	4	5	1	1	12
SLC	M	15.008	SCALE UNITS	N	2	2	1	1	9
HPS	M	15.009	HORIZONTAL PIXEL SCALE	N	2	5	1	1	12
VPS	M	15.010	VERTICAL PIXEL SCALE	N	2	5	1	1	12
CGA	M	15.011	COMPRESSION ALGORITHM	AN	5	7	1	1	14

Πίνακας 8: Μορφότυπος εγγραφής παλαμικού αποτυπώματος μεταβλητής ευκρίνειας τύπου 15									
Αναγνωριστικός κωδικός	Κωδικός κατάστασης	Αριθ. πεδίου	Όνομα πεδίου	Τύπος χαρακτήρων	Μέγεθος πεδίου ανά εμφάνιση		Πλήθος εμφανίσεων		Μέγιστο πλήθος bytes
					min.	max.	min.	max.	
BPX	M	15.012	BITS PER PIXEL	N	2	3	1	1	10
PLP	M	15.013	PALMPRINT POSITION	N	2	3	1	1	10
RSV		15.014 15.019	RESERVED FOR FUTURE INCLUSION	—	—	—	—	—	—
COM	O	15.020	COMMENT	AN	2	128	0	1	128
RSV		15.021 15.199	RESERVED FOR FUTURE INCLUSION	—	—	—	—	—	—
UDF	O	15.200 15.998	USER-DEFINED FIELDS	—	—	—	—	—	—
DAT	M	15.999	IMAGE DATA	B	2	—	1	1	—

Πίνακας 9: Τύπος αποτύπωσης παλάμης	
Περιγραφή	Κωδικός
Live-scan palm	10
Nonlive-scan palm	11
Latent palm impression	12
Latent palm tracing	13
Latent palm photo	14
Latent palm lift	15

## 8.1.11. Πεδίο 15.011: Αλγόριθμος συμπίεσης (CGA)

Το υποχρεωτικό αυτό πεδίο ASCII προσδιορίζει τον αλγόριθμο που χρησιμοποιείται για τη συμπίεση εικόνων σε τόνους του γκριζου. Εάν το πεδίο αυτό έχει την τιμή «NONE», αυτό σημαίνει ότι τα δεδομένα της εγγραφής αυτής δεν είναι συμπιεσμένα. Για τις εικόνες που πρόκειται να συμπιεστούν, στο πεδίο αυτό αναφέρεται η συνιστώμενη μέθοδος για τη συμπίεση εικόνων με δέκα δακτυλικά αποτυπώματα. Οι αποδεκτοί κωδικοί συμπίεσης εκτίθενται στο προσάρτημα 39-7.

## 8.1.12. Πεδίο 15.012: Bits ανά pixel (BPX)

Το υποχρεωτικό αυτό πεδίο ASCII περιέχει το πλήθος bits που χρησιμοποιείται για την αναπαράσταση ενός εικονοστοιχείου. Το πεδίο αυτό περιέχει «8» για τις συνήθεις τιμές τόνων του γκριζου από «0» έως «255». Τιμές μεγαλύτερες ή μικρότερες του «8» στο πεδίο αυτό αντιπροσωπεύουν εικονοστοιχεία τόνων του γκριζου με μεγαλύτερη ή μικρότερη ακρίβεια αντιστοίχως.

Πίνακας 10: Κωδικοί, περιοχές και μεγέθη παλάμης				
Θέση παλάμης	Κωδικός παλάμης	Περιοχή εικόνας (mm <sup>2</sup> )	Πλάτος (mm)	Ύψος (mm)
Unknown Palm	20	28387	139,7	203,2
Right Full Palm	21	28387	139,7	203,2
Right Writer s Palm	22	5645	44,5	127,0
Left Full Palm	23	28387	139,7	203,2
Left Writer s Palm	24	5645	44,5	127,0
Right Lower Palm	25	19516	139,7	139,7
Right Upper Palm	26	19516	139,7	139,7
Left Lower Palm	27	19516	139,7	139,7
Left Upper Palm	28	19516	139,7	139,7
Right Other	29	28387	139,7	203,2
Left Other	30	28387	139,7	203,2

8.1.13. Πεδίο 15.013: Θέση παλαμικού αποτυπώματος (PLP)

Το υποχρεωτικό αυτό επισημασμένο πεδίο περιέχει τη θέση του παλαμικού αποτυπώματος που αντιστοιχεί στην εικόνα παλαμικού αποτυπώματος. Ο δεκαδικός κωδικός που αντιστοιχεί στη γνωστή ή την πιθανότερη θέση του παλαμικού αποτυπώματος λαμβάνεται από τον πίνακα 10 και καταχωρείται ως υποπεδίο ASCII δύο χαρακτήρων. Στον πίνακα 10 εμφανίζονται επίσης τα ανώτατα όρια μεγέθους και διαστάσεων εικόνας για καθεμία από τις από τις δυνατές θέσεις παλαμικού αποτυπώματος.

8.1.14. Πεδίο 15.014-019: Για μελλοντική χρήση (RSV)

Τα πεδία αυτά θα χρησιμοποιηθούν σε μελλοντικές εκδόσεις του προτύπου. Βάσει της σημερινής έκδοσης, τα πεδία αυτά δεν πρέπει να χρησιμοποιούνται. Εάν υπάρχουν, πρέπει να αγνοούνται.

8.1.15. Πεδίο 15.020: Σχόλιο (COM)

Το προαιρετικό αυτό πεδίο μπορεί να χρησιμοποιείται για την εισαγωγή σχολίων ή άλλων πληροφοριών ASCII σχετικά με τα δεδομένα εικόνας παλαμικού αποτυπώματος.

8.1.16. Πεδίο 15.021-199: Για μελλοντική χρήση (RSV)

Τα πεδία αυτά θα χρησιμοποιηθούν σε μελλοντικές εκδόσεις του προτύπου. Βάσει της σημερινής έκδοσης, τα πεδία αυτά δεν πρέπει να χρησιμοποιούνται. Εάν υπάρχουν, πρέπει να αγνοούνται.

8.1.17. Πεδία 15.200-998: Πεδία οριζόμενα από τον χρήστη (UDF)

Τα πεδία αυτά μπορούν να ορίζονται από τον χρήστη και θα χρησιμοποιηθούν για μελλοντικές απαιτήσεις. Το μέγεθος και το περιεχόμενό τους καθορίζονται από τον χρήστη με τη συμφωνία της παραλαμβάνουσας υπηρεσίας. Εάν υπάρχουν, περιέχουν πληροφορίες κειμένου ASCII.



## 8.1.18. Πεδίο 15.999: Δεδομένα εικόνας (DAT)

Τα πεδίο αυτό περιέχει όλα τα δεδομένα από ληφθείσα εικόνα παλαμικού αποτυπώματος. Έχει πάντοτε τον αριθμό πεδίου 999 και είναι το φυσικώς τελευταίο πεδίο της εγγραφής. Για παράδειγμα, το «15.999» ακολουθείται από δεδομένα εικόνας σε δυαδική μορφή. Κανονικά, κάθε εικονοστοιχείο μη συμπιεσμένων δεδομένων σε τόνους του γκριζου χαρακτηρίζεται από τα 8 bits (256 επίπεδα τόνων του γκριζου) που περιέχονται σε ένα byte. Εάν η τιμή του πεδίου 15.012 BPX είναι μεγαλύτερη ή μικρότερη από «8», το πλήθος bytes που απαιτείται για ένα pixel θα είναι διαφορετικό. Εάν χρησιμοποιείται συμπίεση, τα δεδομένα για τα εικονοστοιχεία συμπιέζονται με την τεχνική συμπίεσης που αναφέρεται στο πεδίο GCA.

## 8.2. Τέλος της εγγραφής εικόνας παλαμικού αποτυπώματος με μεταβλητή ευκρίνεια τύπου 15

Για λόγους λογικής συνοχής, αμέσως μετά το τελευταίο byte δεδομένων του πεδίου 15.999, χρησιμοποιείται διαχωριστής «FS» για να το διαχωρίζει από την επόμενη λογική εγγραφή. Ο διαχωριστής αυτός συναριθμείται στο πεδίο μήκους της εγγραφής τύπου 15.

## 8.3. Πρόσθετες εγγραφές εικόνας παλαμικού αποτυπώματος με μεταβλητή ευκρίνεια τύπου 15

Το αρχείο μπορεί να περιέχει πρόσθετες εγγραφές τύπου 15. Για κάθε πρόσθετη εικόνα παλαμικού αποτυπώματος, απαιτείται πλήρης λογική εγγραφή τύπου 15 μαζί με τον διαχωριστή «FS».

Πίνακας 11: Μέγιστο πλήθος υποψηφίων που γίνεται δεκτό για επαλήθευση ανά διαβίβαση							
Τύποι έρευνας AFIS	TP/TP	LT/TP	LP/PP	TP/UL	LT/UL	PP/ULP	LP/ULP
Μέγιστος αριθμός υποψηφίων	1	10	5	5	5	5	5

Τύποι έρευνας:

TP/TP: αποτύπωμα δέκα δακτύλων έναντι αποτυπώματος δέκα δακτύλων

LT/TP: λανθάνον δακτυλικό αποτύπωμα έναντι αποτυπώματος δέκα δακτύλων

LP/PP: λανθάνον παλαμικό αποτύπωμα έναντι παλαμικού αποτυπώματος

TP/UL: αποτύπωμα δέκα δακτύλων έναντι ανεξιχνίαστου λανθάνοντος δακτυλικού αποτυπώματος

LT/UL: λανθάνον δακτυλικό αποτύπωμα έναντι ανεξιχνίαστου λανθάνοντος δακτυλικού αποτυπώματος

PP/ULP: παλαμικό αποτύπωμα έναντι ανεξιχνίαστου λανθάνοντος παλαμικού αποτυπώματος

LP/ULP: λανθάνον παλαμικό αποτύπωμα έναντι ανεξιχνίαστου λανθάνοντος παλαμικού αποτυπώματος

9. Προσαρτήματα του κεφαλαίου 2 (ανταλλαγή δεδομένων σχετικών με τα δακτυλικά αποτυπώματα)

9.1. Προσάρτημα 39-1: Διαχωριστικοί κωδικοί ASCII

ASCII	Θέση <sup>1</sup>	Περιγραφή
LF	1/10	Separates error codes in Field 2.074
FS	1/12	Separates logical records of a file
GS	1/13	Separates fields of a logical record
RS	1/14	Separates the subfields of a record field
US	1/15	Separates individual information items of the field or subfield

<sup>1</sup> Η θέση αυτή ορίζεται στο πρότυπο ASCII.

9.2. Προσάρτημα 39-2: Υπολογισμός του αλφαριθμητικού χαρακτήρα ελέγχου

Για τα TCN και TCR (πεδία 1.09 και 1.10):

Ο αριθμός που αντιστοιχεί στον χαρακτήρα ελέγχου παράγεται με τον εξής τύπο:

$$(YY * 10^8 + SSSSSSS) \text{ Modulo } 23$$

όπου YY και SSSSSSS είναι οι αριθμητικές τιμές των δύο τελευταίων ψηφίων του έτους και ο αριθμός σειράς, αντιστοίχως.

Ακολούθως, ο χαρακτήρας ελέγχου συνάγεται από τον κατωτέρω πίνακα αντιστοιχίας.

Για το CRO (πεδίο 2.010)

Ο αριθμός που αντιστοιχεί στον χαρακτήρα ελέγχου παράγεται με τον εξής τύπο:

$$(YY * 10^6 + NNNNNN) \text{ Modulo } 23$$

όπου YY και NNNNNN είναι οι αριθμητικές τιμές των δύο τελευταίων ψηφίων του έτους και ο αριθμός σειράς, αντιστοίχως.

Ακολούθως, ο χαρακτήρας ελέγχου συνάγεται από τον κατωτέρω πίνακα αντιστοιχίας.

Πίνακας αντιστοιχίας για τον χαρακτήρα ελέγχου		
1-A	9-J	17-T
2-B	10-K	18-U
3-C	11-L	19-V
4-D	12-M	20-W
5-E	13-N	21-X
6-F	14-P	22-Y
7-G	15-Q	0-Z
8-H	16-R	

### 9.3. Προσάρτημα 39-3: Κωδικοί χαρακτήρων

Κωδικοί ANSI 7 bit για την ανταλλαγή πληροφοριών										
Σύνολο χαρακτήρων ASCII										
+	0	1	2	3	4	5	6	7	8	9
30				!	'	#	\$	%	&	'
40	(	)	*	+	,	-	.	/	0	1
50	2	3	4	5	6	7	8	9	:	;
60	<	=	>	?	@	A	B	C	D	E
70	F	G	H	I	J	K	L	M	N	O
80	P	Q	R	S	T	U	V	W	X	Y
90	Z	[	\	]	^	_	`	a	b	c
100	d	e	f	g	h	i	j	k	l	m
110	n	o	p	q	r	s	t	u	v	w
120	x	y	z	{		}	~			

## 9.4. Προσάρτημα 39-4: Σύνοψη πράξης

Εγγραφή τύπου 1 (υποχρεωτικό)					
Αναγνωριστικός	Αριθ. πεδίου	Όνομα πεδίου	CPS/PMS	SRE	ERR
LEN	1.001	Logical Record Length	M	M	M
VER	1.002	Version Number	M	M	M
CNT	1.003	File Content	M	M	M
TOT	1.004	Type of Transaction	M	M	M
DAT	1.005	Date	M	M	M
PRY	1.006	Priority	M	M	M
DAI	1.007	Destination Agency	M	M	M
ORI	1.008	Originating Agency	M	M	M
TCN	1.009	Transaction Control Number	M	M	M
TCR	1.010	Transaction Control Reference	C	M	M
NSR	1.011	Native Scanning Resolution	M	M	M
NTR	1.012	Nominal Transmitting Resolution	M	M	M
DOM	1.013	Domain name	M	M	M
GMT	1.014	Greenwich mean time	M	M	M

Στη στήλη «Κατάσταση»:

O = προαιρετικό· M = υποχρεωτικό· C = υπό προϋποθέσεις εάν η πράξη αποτελεί απάντηση στην υπηρεσία προέλευσης.

Εγγραφή τύπου 2 (υποχρεωτικό)						
Αναγνωριστικός	Αριθ. πεδίου	Όνομα πεδίου	CPS/PMS	MPS/MMS	SRE	ERR
LEN	2.001	Logical Record Length	M	M	M	M
IDC	2.002	Image Designation Character	M	M	M	M
SYS	2.003	System Information	M	M	M	M
CNO	2.007	Case Number	—	M	C	—
SQN	2.008	Sequence Number	—	C	C	—
MID	2.009	Latent Identifier	—	C	C	—
CRN	2.010	Criminal Reference Number	M	—	C	—
MN1	2.012	Miscellaneous Identification Number	—	—	C	C
MN2	2.013	Miscellaneous Identification Number	—	—	C	C
MN3	2.014	Miscellaneous Identification Number	—	—	C	C
MN4	2.015	Miscellaneous Identification Number	—	—	C	C
INF	2.063	Additional Information	O	O	O	O
RLS	2.064	Respondents List	—	—	M	—
ERM	2.074	Status/Error Message Field	—	—	—	M
ENC	2.320	Expected Number of Candidates	M	M	—	—

Στη στήλη «Κατάσταση»:

O = προαιρετικό· M = υποχρεωτικό· C = υπό προϋποθέσεις εάν υπάρχουν δεδομένα

*	=	εάν η διαβίβαση δεδομένων είναι σύμφωνη προς την εθνική νομοθεσία (δεν καλύπτεται από τα άρθρα 533 και 534 της παρούσας συμφωνίας)
---	---	--

#### 9.5. Προσάρτημα 39-5: Ορισμοί εγγραφών τύπου 1

Αναγνωριστικός	Κατάσταση	Αριθ. πεδίου	Όνομα πεδίου	Τύπος χαρακτήρων	Παράδειγμα δεδομένων
LEN	M	1.001	Logical Record Length	N	1.001:230}{GS}}
VER	M	1.002	Version Number	N	1.002:0300}{GS}}
CNT	M	1.003	File Content	N	1.003:1}{US}}15}{RS}}2}{US}}00}{RS}}4}{US}}01}{RS}}4}{US}}02}{RS}}4}{US}}03}{RS}}4}{US}}04}{RS}}4}{US}}05}{RS}}4}{US}}06}{RS}}4}{US}}07}{RS}}4}{US}}08}{RS}}4}{US}}09}{RS}}4}{US}}10}{RS}}4}{US}}11}{RS}}4}{US}}12}{RS}}4}{US}}13}{RS}}4}{US}}14}{GS}}
TOT	M	1.004	Type of Transaction	A	1.004:CPS}{GS}}

Αναγνωριστικός	Κατάσταση	Αριθ. πεδίου	Όνομα πεδίου	Τύπος χαρακτήρων	Παράδειγμα δεδομένων
DAT	M	1.005	Date	N	1.005:20050101 {{GS}}
PRY	M	1.006	Priority	N	1.006:4 {{GS}}
DAI	M	1.007	Destination Agency	1*	1.007:DE/BKA {{GS}}
ORI	M	1.008	Originating Agency	1*	1.008:NL/NAFIS {{GS}}
TCN	M	1.009	Transaction Control Number	AN	1.009:0200000004F {{GS}}
TCR	C	1.010	Transaction Control Reference	AN	1.010:0200000004F {{GS}}
NSR	M	1.011	Native Scanning Resolution	AN	1.011:19.68 {{GS}}
NTR	M	1.012	Nominal Transmitting Resolution	AN	1.012:19,68 {{GS}}
DOM	M	1.013	Domain Name	AN	1.013: INT-I {{US}}4,22 {{GS}}
GMT	M	1.014	Greenwich Mean Time	AN	1.014:20050101125959Z

Στη στήλη «Κατάσταση»: O = προαιρετικό, M = υποχρεωτικό, C = υπό προϋποθέσεις

Στη στήλη «Τύπος χαρακτήρα»: A = αλφαβητικός, N = αριθμητικός, B = δυαδικός

1\* για το όνομα της υπηρεσίας επιτρέπονται οι χαρακτήρες [«0..9», «A..Z», «a..z», «\_», «.», « », «'», «-»]



## 9.6. Προσάρτημα 39-6: Ορισμοί εγγραφών τύπου 2

Πίνακας A.6.1: Πράξη CPS και PMS					
Αναγνωριστικός	Κατάσταση	Αριθ. πεδίου	Όνομα πεδίου	Τύπος χαρακτήρων	Παράδειγμα δεδομένων
LEN	M	2.001	Logical Record Length	N	2.001:909 {} {GS}}
IDC	M	2.002	Image Designation Character	N	2.002:00 {} {GS}}
SYS	M	2.003	System Information	N	2.003:0422 {} {GS}}
CRN	M	2.010	Criminal Reference Number	AN	2.010:DE/E999999999 {} {GS}}
INF	O	2.063	Additional Information	1*	2.063:Additional Information 123 {} {GS}}
ENC	M	2.320	Expected Number of Candidates	N	2.320:1 {} {GS}}

Πίνακας A.6.2: Πράξη SRE					
Αναγνωριστικός	Κατάσταση	Αριθ. πεδίου	Όνομα πεδίου	Τύπος χαρακτήρων	Παράδειγμα δεδομένων
LEN	M	2.001	Logical Record Length	N	2.001:909 {} {GS}}
IDC	M	2.002	Image Designation Character	N	2.002:00 {} {GS}}
SYS	M	2.003	System Information	N	2.003:0422 {} {GS}}
CRN	C	2.010	Criminal Reference Number	AN	2.010:NL/222222222 {} {GS}}
MN1	C	2.012	Miscellaneous Identification Number	AN	2.012:E999999999 {} {GS}}
MN2	C	2.013	Miscellaneous Identification Number	AN	2.013:E999999999 {} {GS}}
MN3	C	2.014	Miscellaneous Identification Number	N	2.014:0001 {} {GS}}
MN4	C	2.015	Miscellaneous Identification Number	A	2.015:A {} {GS}}
INF	O	2.063	Additional Information	1*	2.063:Additional Information 123 {} {GS}}
RLS	M	2.064	Respondents List	AN	2.064:CPS {} {RS}} I {} {RS}} 001/001 {} {RS}} 999999 {} {GS}}

Πίνακας A.6.3: Πράξη ERR					
Αναγνωριστικός	Κατάσταση	Αριθ. πεδίου	Όνομα πεδίου	Τύπος χαρακτήρων	Παράδειγμα δεδομένων
LEN	M	2.001	Logical Record Length	N	2.001:909 {} {GS}}
IDC	M	2.002	Image Designation Character	N	2.002:00 {} {GS}}
SYS	M	2.003	System Information	N	2.003:0422 {} {GS}}
MN1	M	2.012	Miscellaneous Identification Number	AN	2.012:E999999999 {} {GS}}
MN2	C	2.013	Miscellaneous Identification Number	AN	2.013:E999999999 {} {GS}}
MN3	C	2.014	Miscellaneous Identification Number	N	2.014:0001 {} {GS}}
MN4	C	2.015	Miscellaneous Identification Number	A	2.015:A {} {GS}}
INF	O	2.063	Additional Information	1*	2.063:Additional Information 123 {} {GS}}
ERM	M	2.074	Status/Error Message Field	AN	2.074: 201: IDC - 1 FIELD 1.009 WRONG CONTROL CHARACTER {} {LF}} 115: IDC 0 FIELD 2.003 INVALID SYSTEM INFORMATION {} {GS}}

Πίνακας A.6.4: Πράξη MPS και MMS					
Αναγνωριστικός	Κατάσταση	Αριθ. πεδίου	Όνομα πεδίου	Τύπος χαρακτήρων	Παράδειγμα δεδομένων
LEN	M	2.001	Logical Record Length	N	2.001:909 {} {GS}}
IDC	M	2.002	Image Designation Character	N	2.002:00 {} {GS}}
SYS	M	2.003	System Information	N	2.003:0422 {} {GS}}
CNO	M	2.007	Case Number	AN	2.007:E999999999 {} {GS}}
SQN	C	2.008	Sequence Number	N	2.008:0001 {} {GS}}
MID	C	2.009	Latent Identifier	A	2.009:A {} {GS}}
INF	O	2.063	Additional Information	1*	2.063:Additional Information 123 {} {GS}}
ENC	M	2.320	Expected Number of Candidates	N	2.320:1 {} {GS}}

Στη στήλη «Κατάσταση»: O = προαιρετικό, M = υποχρεωτικό, C = υπό προϋποθέσεις

Στη στήλη «Τύπος χαρακτήρα»: A = αλφαβητικός, N = αριθμητικός, B = δυαδικός

1\* επιτρέπονται οι χαρακτήρες [«0..9», «A..Z», «a..z», «\_», «.», «'», «-», «,»]

## 9.7. Προσάρτημα 39-7: Κωδικοί συμπίεσης τόνων του γκρίζου

## Κωδικοί συμπίεσης

Συμπίεση	Τιμή	Παρατηρήσεις
Wavelet Scalar Quantisation Greyscale Fingerprint Image Compression Specification IAFIS-IC-0010(V3), dated 19 December 1997	WSQ	Algorithm to be used for the compression of greyscale images in Type-4, Type-7 and Type-13 to Type-15 records. Shall not be used for resolutions > 500dpi.
JPEG 2000 [ISO 15444/ITU T.800]	J2K	To be used for lossy and losslessly compression of greyscale images in Type-13 to Type-15 records. Strongly recommended for resolutions > 500 dpi

## 9.8. Προσάρτημα 39-8: Προδιαγραφές ταχυδρομείου

Για την καλύτερη ροή της εργασίας, το πεδίο «mailsubject» μιας πράξης PRUEM πρέπει να συμπληρώνεται με τον κωδικό χώρας (CC) του κράτους που έστειλε το μήνυμα και τον τύπο πράξης (TOT, πεδίο 1.004).

Μορφή: CC/type of transaction

Παράδειγμα: «DE/CPS»

Το σώμα του ταχυδρομικού μηνύματος μπορεί να είναι κενό.

## ΚΕΦΑΛΑΙΟ 3

## ΑΝΤΑΛΛΑΓΗ ΔΕΔΟΜΕΝΩΝ ΣΧΕΤΙΚΩΝ ΜΕ ΤΙΣ ΑΔΕΙΕΣ ΚΥΚΛΟΦΟΡΙΑΣ ΟΧΗΜΑΤΩΝ

1. Κοινό σύνολο δεδομένων για την αυτοματοποιημένη αναζήτηση δεδομένων σχετικών με τις άδειες κυκλοφορίας οχημάτων

## 1.1. Ορισμοί

Οι ορισμοί των υποχρεωτικών και των προαιρετικών στοιχείων δεδομένων που προβλέπονται στο άρθρο 14 παράγραφος 4 του κεφαλαίου 0 είναι οι εξής:

Υποχρεωτικό (M):

Το στοιχείο δεδομένων πρέπει να κοινοποιείται όταν οι σχετικές πληροφορίες υπάρχουν στο εθνικό μητρώο κράτους. Επομένως, υπάρχει υποχρέωση ανταλλαγής των πληροφοριών εάν είναι διαθέσιμες.

Προαιρετικό (O):

Το στοιχείο δεδομένων μπορεί να κοινοποιείται όταν οι σχετικές πληροφορίες υπάρχουν στο εθνικό μητρώο κράτους. Επομένως, δεν υπάρχει υποχρέωση ανταλλαγής των πληροφοριών ακόμη και αν αυτές είναι διαθέσιμες.

Μια ένδειξη (Y) δίνεται για κάθε στοιχείο του συνόλου δεδομένων το οποίο ρητώς χαρακτηρίζεται σημαντικό στο πλαίσιο του άρθρου 537 της παρούσας συμφωνίας.

## 1.2. Αναζήτηση οχήματος/κυρίου/κατόχου

### 1.2.1. Ενεργοποίηση της αναζήτησης

Υπάρχουν δύο διαφορετικοί τρόποι για την αναζήτηση των πληροφοριών, όπως ορίζεται στην επόμενη παράγραφο:

- βάσει του αριθμού πλαισίου (VIN) και της ημερομηνίας και ώρας αναφοράς (προαιρετικό),
- βάσει του αριθμού κυκλοφορίας, του αριθμού πλαισίου (VIN) (προαιρετικό), της ημερομηνίας και ώρας αναφοράς (προαιρετικό).

Με αυτά τα κριτήρια αναζήτησης, ανευρίσκονται πληροφορίες για ένα ή, ενίοτε, περισσότερα οχήματα. Εάν ανευρεθούν πληροφορίες για ένα μόνον όχημα, όλα τα στοιχεία αποστέλλονται με μία απάντηση. Εάν ανευρεθούν περισσότερα του ενός οχήματα, το κράτος προς το οποίο απευθύνεται η αίτηση μπορεί να προσδιορίζει το ίδιο τα στοιχεία που θα του αποσταλούν, δηλαδή όλα τα στοιχεία ή μόνον εκείνα που χρειάζονται για λεπτομερέστερη αναζήτηση (π.χ. για λόγους προστασίας της ιδιωτικής ζωής ή για λόγους επιδόσεων).

Τα στοιχεία που απαιτούνται για λεπτομερέστερη αναζήτηση εμφανίζονται στην παράγραφο 1.2.2.1. Στην παράγραφο 1.2.2.2 περιγράφεται ολόκληρο το σύνολο πληροφοριών.

Όταν η αναζήτηση γίνεται βάσει του αριθμού πλαισίου και της ημερομηνίας και ώρας αναφοράς, η αναζήτηση μπορεί να πραγματοποιείται σε ένα ή σε όλα τα συμμετέχοντα κράτη.

Όταν η αναζήτηση γίνεται βάσει του αριθμού κυκλοφορίας και της ημερομηνίας και ώρας αναφοράς, η αναζήτηση πρέπει να πραγματοποιείται σε ένα συγκεκριμένο κράτος.

Κανονικά, για τη διεξαγωγή αναζήτησης, χρησιμοποιούνται η τρέχουσα ημερομηνία και ώρα, αλλά είναι δυνατή η διεξαγωγή αναζητήσεων με παλαιότερες ημερομηνίες και ώρες αναφοράς. Όταν μια αναζήτηση γίνεται βάσει παλαιότερης ημερομηνίας και ώρας αναφοράς και δεν υπάρχουν στο μητρώο του συγκεκριμένου κράτους οι ιστορικές πληροφορίες διότι δεν καταχωρούνται, είναι δυνατόν να ανακτώνται οι τρέχουσες πληροφορίες, αλλά με σχετική επισήμανση.

### 1.2.2. Σύνολο δεδομένων

#### 1.2.2.1. Στοιχεία που πρέπει να ανακτώνται για λεπτομερέστερη αναζήτηση

Στοιχείο	M/O <sup>1</sup>	Παρατηρήσεις	Prüm Y/N <sup>2</sup>
Data relating to vehicles			
Licence number	M		Y
Chassis number/VIN	M		Y
Country of registration	M		Y
Make	M	(D.1 <sup>3</sup> ) e.g. Ford, Opel, Renault, etc.	Y
Commercial type of the vehicle	M	(D.3) e.g. Focus, Astra, Megane	Y
EU Category Code	M	(J) mopeds, motorbikes, cars, etc.	Y

<sup>1</sup> M = υποχρεωτικό εάν υπάρχει στο εθνικό μητρώο, O = προαιρετικό.

<sup>2</sup> Όλα τα χαρακτηριστικά που αποδίδονται από τα κράτη επισημαίνονται με Y.

<sup>3</sup> Εναρμονισμένος κοινοτικός κωδικός, βλ. οδηγία 1999/37/EK του Συμβουλίου, της 29ης Απριλίου 1999.



## 1.2.2.2. Πλήρες σύνολο δεδομένων

Στοιχείο	M/O <sup>1</sup>	Παρατηρήσεις	Prüm Y/N
Data relating to holders of the vehicle		(C.1 <sup>2</sup> ) The data refer to the holder of the specific registration certificate.	
Registration holders' (company) name	M	(C.1.1.) separate fields will be used for surname, infixes, titles, etc., and the name in printable format will be communicated	Y
First name	M	(C.1.2) separate fields for first name(s) and initials will be used, and the name in printable format will be communicated	Y
Address	M	(C.1.3) separate fields will be used for Street, House number and Annex, Zip code, Place of residence, Country of residence, etc., and the Address in printable format will be communicated	Y
Gender	M	Male, female	Y
Date of birth	M		Y
Legal entity	M	individual, association, company, firm, etc.	Y

<sup>1</sup> M = υποχρεωτικό εάν υπάρχει στο εθνικό μητρώο, O = προαιρετικό.

<sup>2</sup> Εναρμονισμένος κοινοτικός κωδικός, βλ. οδηγία 1999/37/EK του Συμβουλίου, της 29ης Απριλίου 1999.

Στοιχείο	M/O <sup>1</sup>	Παρατηρήσεις	Prüm Y/N
Place of Birth	O		Y
ID Number	O	An identifier that uniquely identifies the person or the company.	N
Type of ID Number	O	The type of ID Number (e.g. passport number).	N
Start date holdership	O	Start date of the holdership of the car. This date will often be the same as printed under (I) on the registration certificate of the vehicle.	N
End date holdership	O	End data of the holdership of the car.	N
Type of holder	O	If there is no owner of the vehicle (C.2) the reference to the fact that the holder of the registration certificate: <ul style="list-style-type: none"> <li>– is the vehicle owner,</li> <li>– is not the vehicle owner,</li> <li>– is not identified by the registration certificate as being the vehicle owner.</li> </ul>	N
Data relating to owners of the vehicle		(C.2)	
Owners' (company) name	M	(C.2.1)	Y
First name	M	(C.2.2)	Y
Address	M	(C.2.3)	Y
Gender	M	male, female	Y
Date of birth	M		Y

Στοιχείο	M/O <sup>1</sup>	Παρατηρήσεις	Prüm Y/N
Legal entity	M	individual, association, company, firm, etc.	Y
Place of Birth	O		Y
ID Number	O	An identifier that uniquely identifies the person or the company.	N
Type of ID Number	O	The type of ID Number (e.g. passport number).	N
Start date ownership	O	Start date of the ownership of the car.	N
End date ownership	O	End data of the ownership of the car.	N
Data relating to vehicles			
Licence number	M		Y
Chassis number/VIN	M		Y
Country of registration	M		Y
Make	M	(D.1) e.g. Ford, Opel, Renault, etc.	Y
Commercial type of the vehicle	M	(D.3) e.g. Focus, Astra, Megane.	Y
Nature of the vehicle/EU Category Code	M	(J) mopeds, motorbikes, cars, etc.	Y
Date of first registration	M	(B) Date of first registration of the vehicle somewhere in the world.	Y
Start date (actual) registration	M	(I) Date of the registration to which the specific certificate of the vehicle refers.	Y

Στοιχείο	M/O <sup>1</sup>	Παρατηρήσεις	Prüm Y/N
End date registration	M	End data of the registration to which the specific certificate of the vehicle refers. It is possible this date indicates the period of validity as printed on the document if not unlimited (document abbreviation = H).	Y
Status	M	Scrapped, stolen, exported, etc.	Y
Start date status	M		Y
End date status	O		N
kW	O	(P.2)	Y
Capacity	O	(P.1)	Y
Type of licence number	O	Regular, transito, etc.	Y
Vehicle document id 1	O	The first unique document ID as printed on the vehicle document.	Y
Vehicle document id 2 <sup>1</sup>	O	A second document ID as printed on the vehicle document.	Y
Data relating to insurances			
Insurance company name	O		Y
Begin date insurance	O		Y
End date insurance	O		Y
Address	O		Y
Insurance number	O		Y
ID number	O	An identifier that uniquely identifies the company.	N
Type of ID number	O	The type of ID number (e.g. number of the Chamber of Commerce)	N

<sup>1</sup> Στο Λουξεμβούργο χρησιμοποιούνται δύο διαφορετικά έγγραφα άδειας κυκλοφορίας οχήματος.

## 2. Ασφάλεια δεδομένων

### 2.1. Γενικά

Η εφαρμογή λογισμικού Eucaris διεκπεραιώνει την ασφαλή επικοινωνία με τα άλλα κράτη και επικοινωνεί με τα προϋπάρχοντα εθνικά («back-end») συστήματα των κρατών με χρήση XML. Τα κράτη ανταλλάσσουν μηνύματα αποστέλλοντάς τα απευθείας στον παραλήπτη. Το κέντρο δεδομένων κάθε κράτους είναι συνδεδεμένο με το δίκτυο TESTA.

Τα μηνύματα XML που αποστέλλονται μέσω του δικτύου κρυπτογραφούνται με την τεχνική SSL. Τα μηνύματα που αποστέλλονται στο εθνικό σύστημα είναι μηνύματα XML με μη κρυπτογραφημένο κείμενο, καθόσον η σύνδεση μεταξύ της εφαρμογής και του εθνικού συστήματος θα γίνεται σε προστατευμένο περιβάλλον.

Παρέχεται μια εφαρμογή-πελάτης η οποία μπορεί να χρησιμοποιείται εντός του κράτους για την αναζήτηση στο δικό του μητρώο ή στα μητρώα άλλων κρατών. Οι πελάτες αναγνωρίζονται μέσω ονόματος χρήστη/κωδικού πρόσβασης ή μέσω πιστοποιητικού πελάτη. Η σύνδεση με έναν χρήστη μπορεί να κρυπτογραφείται, αλλά αυτό εναπόκειται στην αρμοδιότητα των επιμέρους κρατών.

### 2.2. Χαρακτηριστικά ασφαλείας της ανταλλαγής μηνυμάτων

Ο σχεδιασμός ασφαλείας βασίζεται σε συνδυασμό HTTPS και υπογραφής XML. Η μέθοδος αυτή χρησιμοποιεί την υπογραφή XML για την υπογραφή όλων των αποστέλλόμενων στον διακομιστή μηνυμάτων, ώστε ο διακομιστής να μπορεί να αυθεντικοποιεί τον αποστολέα ελέγχοντας την υπογραφή. Χρησιμοποιείται SSL 1 όψεως (μόνον πιστοποιητικό διακομιστή) για την προστασία της εμπιστευτικότητας και της ακεραιότητας του διαβιβαζόμενου μηνύματος και για την προστασία έναντι διαγραφής/επαναποστολής και προσθήκης. Αντί να αναπτυχθεί κατά παραγγελίαν λογισμικό για την εφαρμογή SSL 2 όψεων, χρησιμοποιείται η υπογραφή XML. Η χρήση της υπογραφής XML συμφωνεί με τον οδικό χάρτη των διαδικτυακών υπηρεσιών καλύτερα από ό,τι το SSL 2 όψεων και, επομένως, είναι πιο στρατηγική.

Η υπογραφή XML μπορεί να υλοποιηθεί κατά διάφορους τρόπους, αλλά η επιλεγείσα μέθοδος είναι η χρήση της υπογραφής XML ως μέρους της Web Services Security (WSS). Η WWS ορίζει τον τρόπο χρήσης της υπογραφής XML. Δεδομένου ότι η WWS βασίζεται στο πρότυπο SOAP, είναι λογικό να τηρηθεί το πρότυπο SOAP στο μέτρο του δυνατού.

### 2.3. Χαρακτηριστικά ασφαλείας που δεν συνδέονται με την ανταλλαγή μηνυμάτων

#### 2.3.1. Αυθεντικοποίηση χρηστών

Οι χρήστες της διαδικτυακής εφαρμογής Eucaris αυθεντικοποιούνται με όνομα χρήστη και κωδικό πρόσβασης. Δεδομένου ότι χρησιμοποιείται συνήθης αυθεντικοποίηση Windows, τα κράτη μπορούν να βελτιώνουν, εφόσον το επιθυμούν, το επίπεδο αυθεντικοποίησης χρησιμοποιώντας πιστοποιητικά πελάτη.

#### 2.3.2. Ρόλοι χρηστών

Η εφαρμογή λογισμικού Eucaris δέχεται διάφορους ρόλους χρηστών. Κάθε δέσμη υπηρεσιών έχει τις δικές της εξουσιοδοτήσεις. Για παράδειγμα, οι (αποκλειστικοί) χρήστες της λειτουργικότητας «Treaty of Eucaris» δεν επιτρέπεται να χρησιμοποιούν τη λειτουργικότητα «Prüm». Οι υπηρεσίες διαχειριστών είναι χωριστές από τους ρόλους των συνήθων τελικών χρηστών.

#### 2.3.3. Καταγραφή και ιχνηλάτηση ανταλλαγής μηνυμάτων

Η καταγραφή όλων των τύπων μηνυμάτων διευκολύνεται με την εφαρμογή λογισμικού Eucaris. Μια λειτουργία διαχειριστή επιτρέπει στον εθνικό διαχειριστή να προσδιορίζει ποια μηνύματα θα καταγράφονται: αιτήσεις από τελικούς χρήστες, εισερχόμενες αιτήσεις από άλλα κράτη, πληροφορίες παρεχόμενες από τα εθνικά μητρώα κλπ.

Η εφαρμογή μπορεί να διασχηματίζεται ώστε να χρησιμοποιεί για την καταγραφή αυτήν είτε μια εσωτερική είτε μια εξωτερική (Oracle) βάση δεδομένων. Η απόφαση για τα καταγραφτέα μηνύματα εξαρτάται σαφώς από τις δυνατότητες καταγραφής που προσφέρουν τα προϋπάρχοντα (κληρονομημένα) συστήματα και οι εφαρμογές των συνδεδεμένων πελατών.

Η κεφαλίδα του κάθε μηνύματος περιέχει πληροφορίες σχετικά με το αιτούν κράτος, την αιτούσα οργάνωση του κράτους αυτού, και τον ενδιαφερόμενο χρήστη. Αναφέρεται επίσης ο λόγος για τον οποίον υποβάλλεται η αίτηση.

Με τον συνδυασμό της καταγραφής του αιτούντος και του απαντώντος κράτους, είναι δυνατή η πλήρης ιχνηλάτηση κάθε ανταλλαγής μηνυμάτων (π.χ. όταν το ζητά ενδιαφερόμενος πολίτης).

Η καταγραφή διασχηματίζεται μέσω του διαδικτυακού πελάτη του Eucaris (μενού Administration, Logging configuration). Η λειτουργικότητα καταγραφής εκτελείται από το Core System. Όταν έχει ενεργοποιηθεί η καταγραφή, το πλήρες μήνυμα (κεφαλίδα και κυρίως σώμα) αποθηκεύεται σε μία εγγραφή καταγραφής. Το επίπεδο καταγραφής είναι δυνατόν να προσδιορίζεται ανάλογα με την οριζόμενη υπηρεσία και τον τύπο μηνύματος που διεκπεραιώνεται από το Core System.

#### Επίπεδα καταγραφής

Είναι δυνατά τα εξής επίπεδα καταγραφής:

Private — Το μήνυμα καταγράφεται. Η καταγραφή ΔΕΝ είναι διαθέσιμη στην υπηρεσία καταγραφής αποσπασμάτων αλλά είναι διαθέσιμη μόνον σε εθνικό επίπεδο, για ελέγχους και για την αντιμετώπιση προβλημάτων.

None — Το μήνυμα δεν καταγράφεται.

#### Τύποι μηνυμάτων

Η ανταλλαγή πληροφοριών μεταξύ των κρατών αποτελείται από πολλά μηνύματα, τα οποία εμφανίζονται σχηματικά στο κατωτέρω σχήμα 5.

Οι δυνατοί τύποι μηνυμάτων (στο σχήμα 5 εμφανίζονται για το Core System του Eucaris του κράτους X) είναι οι εξής:

1. Request to Core System\_Request message by Client
2. Request to Other State\_Request message by Core System of this State
3. Request to Core System of this State\_Request message by Core System of other State
4. Request to Legacy Register\_Request message by Core System
5. Request to Core System\_Request message by Legacy Register
6. Response from Core System\_Request message by Client
7. Response from Other State\_Request message by Core System of this State
8. Response from Core System of this State\_Request message by other State
9. Response from Legacy Register\_Request message by Core System
10. Response from Core System\_Request message by Legacy Register.



Στο σχήμα 5, εμφανίζονται οι ακόλουθες ανταλλαγές πληροφοριών:

- Αίτηση πληροφοριών από το κράτος X προς το κράτος Y — μπλε βέλη. Η αίτηση αυτή και η σχετική απάντηση αποτελούνται από μηνύματα τύπου 1, 2, 7 και 6, αντίστοιχα.
- Αίτηση πληροφοριών από το κράτος Z προς το κράτος X — κόκκινα βέλη. Η αίτηση αυτή και η σχετική απάντηση αποτελούνται από μηνύματα τύπου 3, 4, 9 και 8, αντίστοιχα.
- Αίτηση πληροφοριών από το προϋπάρχον μητρώο προς το οικείο Core System (η διαδρομή αυτή περιλαμβάνει και αίτηση από τον ειδικό πελάτη πίσω από το προϋπάρχον μητρώο) — πράσινα βέλη. Η αίτηση αυτή αποτελείται από μηνύματα τύπου 5 και 10.

Σχήμα 5: Τύποι μηνυμάτων για καταγραφή

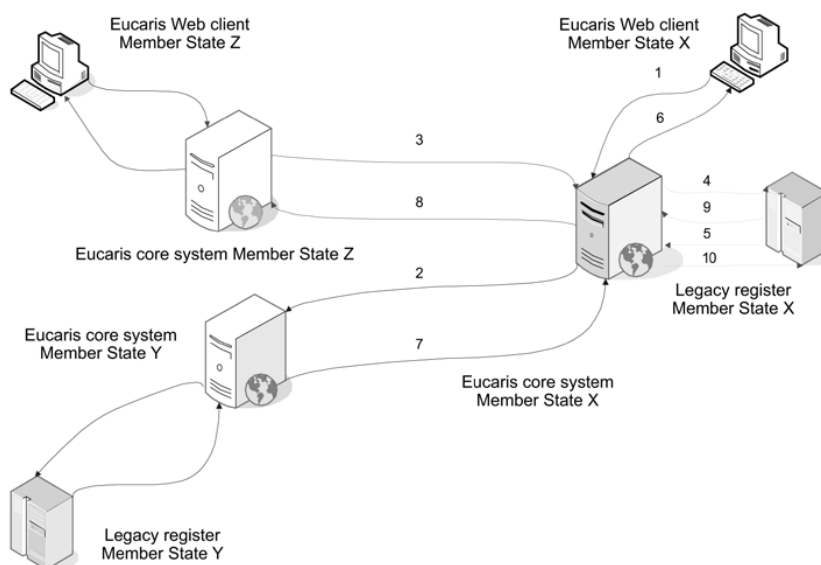

#### 2.3.4. Υλική μονάδα ασφαλείας

Δεν χρησιμοποιείται υλική μονάδα ασφαλείας.

Η υλική μονάδα ασφαλείας (Hardware Security Module — HSM) προσφέρει ικανοποιητική ασφάλεια για την κλείδα που χρησιμοποιείται για την υπογραφή μηνυμάτων και την ταυτοποίηση διακομιστών. Αυτό παρέχει πρόσθετη ασφάλεια, αλλά η αγορά και συντήρηση του HSM είναι δαπανηρή και δεν υπάρχουν απαιτήσεις για να επιλεγεί HSM επιπέδου 2 ή επιπέδου 3 FIPS 140-2. Αφού χρησιμοποιείται κλειστό δίκτυο, πράγμα που μετριάζει αποτελεσματικά τις απειλές, αποφασίστηκε να μη χρησιμοποιηθεί σε πρώτη φάση το HSM. Εάν η χρήση του HSM είναι απαραίτητη, π.χ. για την απόκτηση διαπίστευσης, μπορεί να προστεθεί στην αρχιτεκτονική.

### 3. Τεχνικές προϋποθέσεις για την ανταλλαγή δεδομένων

#### 3.1. Γενική περιγραφή της εφαρμογής Eucaris

##### 3.1.1. Γενικά

Η εφαρμογή Eucaris συνδέει όλα τα συμμετέχοντα κράτη σε ένα δίκτυο εντός του οποίου κάθε κράτος επικοινωνεί απευθείας με άλλο κράτος. Για την αποκατάσταση της επικοινωνίας δεν απαιτείται κεντρικό στοιχείο. Η εφαρμογή Eucaris διεκπεραιώνει ασφαλείς επικοινωνίες με τα άλλα κράτη και επικοινωνεί με τα προϋπάρχοντα («κληρονομημένα») εθνικά συστήματα των κρατών με χρήση XML. Η σχετική αρχιτεκτονική εμφανίζεται στο ακόλουθο σχήμα.

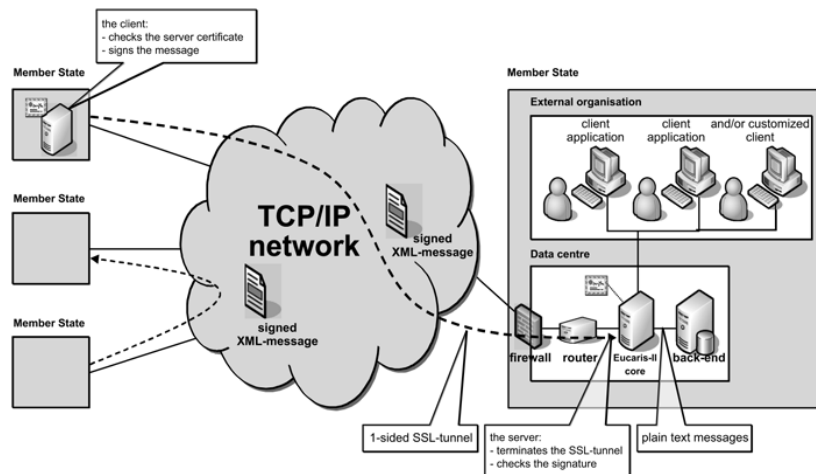

Τα κράτη ανταλλάσσουν μηνύματα αποστέλλοντάς τα απευθείας στον παραλήπτη. Το κέντρο δεδομένων ενός κράτους είναι συνδεδεμένο με το δίκτυο που χρησιμοποιείται για την ανταλλαγή μηνυμάτων (TESTA). Για να έχουν πρόσβαση στο δίκτυο TESTA, τα κράτη συνδέονται με το TESTA μέσω της εθνικής τους πύλης. Για τη σύνδεση με το δίκτυο χρησιμοποιείται τείχος προστασίας (firewall), και η εφαρμογή Eucaris συνδέεται με το τείχος προστασίας μέσω ενός δρομολογητή. Ανάλογα με τη μέθοδο που επιλέγεται για την προστασία των μηνυμάτων, χρησιμοποιείται πιστοποιητικό είτε από τον δρομολογητή είτε από την εφαρμογή Eucaris.

Παρέχεται μια εφαρμογή-πελάτης η οποία μπορεί να χρησιμοποιείται εντός ενός κράτους για την αναζήτηση στο μητρώο του ή στα μητρώα άλλων κρατών. Η εφαρμογή-πελάτης συνδέεται με το Eucaris. Οι πελάτες αναγνωρίζονται μέσω ονόματος χρήστη/κωδικού πρόσβασης ή μέσω πιστοποιητικού πελάτη. Η σύνδεση με χρήστη εξωτερικής οργάνωσης (π.χ. αστυνομία) μπορεί να κρυπτογραφείται, αλλά αυτό εναπόκειται στην αρμοδιότητα των επιμέρους κρατών.

### 3.1.2. Πεδίο εφαρμογής του συστήματος

Το σύστημα Eucaris εφαρμόζεται μόνον στις διαδικασίες ανταλλαγής πληροφοριών μεταξύ των αρχών ταξινόμησης οχημάτων των κρατών και σε μια βασική παρουσίαση των πληροφοριών αυτών. Οι διεργασίες και οι αυτοματοποιημένες διαδικασίες στις οποίες χρησιμοποιούνται οι πληροφορίες αυτές δεν εμπίπτουν στο πεδίο εφαρμογής του συστήματος.

Τα κράτη μπορούν να επιλέγουν να χρησιμοποιούν τη λειτουργικότητα «πελάτης Eucaris» ή να εκπονούν δικές τους προσαρμοσμένες εφαρμογές-πελάτες. Στον κατωτέρω πίνακα περιγράφονται οι πτυχές του συστήματος Eucaris των οποίων η χρήση είναι υποχρεωτική και/ή συνιστάται και οι πτυχές των οποίων η χρήση είναι προαιρετική και/ή μπορεί να καθορίζεται από τα κράτη.

Πτυχές Eucaris	M/O <sup>1</sup>	Παρατήρηση
Network concept	M	The concept is an «any-to-any» communication.
Physical network	M	TESTA
Core application	M	The core application of Eucaris has to be used to connect to the other States. The following functionality is offered by the core: <ul style="list-style-type: none"> <li>– Encrypting and signing of the messages;</li> <li>– Checking of the identity of the sender;</li> <li>– Authorisation of States and local users;</li> <li>– Routing of messages;</li> <li>– Queuing of asynchronous messages if the recipient service is temporally unavailable;</li> <li>– Multiple country inquiry functionality;</li> <li>– Logging of the exchange of messages;</li> <li>– Storage of incoming messages</li> </ul>

<sup>1</sup> M = η χρήση ή η συμμόρφωση προς αυτό είναι υποχρεωτική O = η χρήση ή η συμμόρφωση προς αυτό είναι προαιρετική.

Πτυχές Eucaris	M/O <sup>1</sup>	Παρατήρηση
Client application	O	In addition to the core application the Eucaris II client application can be used by a State. When applicable, the core and client application are modified under auspices of the Eucaris organisation.
Security concept	M	The concept is based on XML-signing by means of client certificates and SSL-encryption by means of service certificates.
Message specifications	M	Every State has to comply with the message specifications as set by the Eucaris organisation and this Chapter. The specifications can only be changed by the Eucaris organisation in consultation with the States.
Operation and Support	M	The acceptance of new States or a new functionality is under auspices of the Eucaris organisation. Monitoring and help desk functions are managed centrally by an appointed State.

### 3.2. Λειτουργικές και μη λειτουργικές απαιτήσεις

#### 3.2.1. Γενική λειτουργικότητα

Στο παρόν τμήμα, περιγράφονται γενικά οι κύριες γενικές λειτουργίες.

Αριθ.	Περιγραφή
1.	Το σύστημα επιτρέπει στις αρχές ταξινόμησης των κρατών να ανταλλάσσουν μηνύματα αίτησης και απάντησης με διαδραστικό τρόπο.
2.	Το σύστημα περιλαμβάνει μια εφαρμογή-πελάτη η οποία επιτρέπει στους τελικούς χρήστες να αποστέλλουν τις αιτήσεις τους και παρουσιάζει τις πληροφορίες της απάντησης προς μη αυτοματοποιημένη επεξεργασία.
3.	Το σύστημα διευκολύνει τη γενική αποστολή μηνυμάτων («broadcasting») με την οποία ένα κράτος μπορεί να αποστέλλει μια αίτηση σε όλα τα άλλα κράτη. Η βασική εφαρμογή συγκεντρώνει τα εισερχόμενα μηνύματα σε ένα μήνυμα απάντησης προς την εφαρμογή-πελάτη (η λειτουργικότητα αυτή καλείται «Multiple Country Inquiry»).

Αριθ.	Περιγραφή
4.	Το σύστημα μπορεί να διεκπεραιώνει διαφόρους τύπους μηνυμάτων. Οι ρόλοι των χρηστών, η άδεια, η δρομολόγηση, η υπογραφή και η καταγραφή ορίζονται ανάλογα με τη συγκεκριμένη υπηρεσία.
5.	Το σύστημα επιτρέπει στα κράτη να ανταλλάσσουν δέσμες μηνυμάτων ή μηνύματα που περιέχουν πολλές αιτήσεις ή απαντήσεις. Τα μηνύματα διεκπεραιώνονται κατά ασύγχρονο τρόπο.
6.	Το σύστημα αποθηκεύει κατά χρονολογική σειρά τα ασύγχρονα μηνύματα εάν το κράτος-παραλήπτης δεν είναι προς στιγμήν διαθέσιμο και εξασφαλίζει την παράδοσή τους μόλις ο αποδέκτης καταστεί εκ νέου διαθέσιμος.
7.	Το σύστημα αποθηκεύει τα εισερχόμενα ασύγχρονα μηνύματα μέχρις ότου καταστεί δυνατή η διεκπεραίωσή τους.
8.	Το σύστημα επιτρέπει την πρόσβαση μόνον στις εφαρμογές Eucaris των άλλων κρατών και όχι στις επιμέρους οργανώσεις αυτών των άλλων κρατών, δηλαδή κάθε Αρχή Ταξινόμησης ενεργεί ως μοναδική πύλη για τους εθνικούς τελικούς χρήστες και τις αντίστοιχες Αρχές των άλλων κρατών.
9.	Είναι δυνατόν να ορίζονται χρήστες διαφόρων κρατών σε έναν διακομιστή Eucaris και να εξουσιοδοτούνται σύμφωνα με τα δικαιώματα του εν λόγω κράτους.
10.	Τα μηνύματα περιέχουν πληροφορίες σχετικά με το αιτούν κράτος, την αιτούσα οργάνωση και τον τελικό χρήστη.
11.	Το σύστημα διευκολύνει την καταγραφή για την ανταλλαγή μηνυμάτων μεταξύ των διαφόρων κρατών και μεταξύ της βασικής εφαρμογής και των εθνικών συστημάτων ταξινόμησης.
12.	Το σύστημα προβλέπει την ύπαρξη συγκεκριμένου γραμματέα, ο οποίος είναι οργάνωση ή κράτος που ορίζεται ρητά για το καθήκον αυτό και ο οποίος συγκεντρώνει τις πληροφορίες καταγραφής των μηνυμάτων που αποστέλλονται/παραλαμβάνονται από όλα τα κράτη, με σκοπό τη σύνταξη στατιστικών εκθέσεων.
13.	Κάθε κράτος δηλώνει ποιες καταγραφόμενες πληροφορίες τίθενται στη διάθεση του γραμματέα και ποιες πληροφορίες θεωρούνται «αδιωτικές».
14.	Το σύστημα επιτρέπει στους εθνικούς διαχειριστές κάθε κράτους να καταρτίζουν στατιστικές χρήσης.
15.	Το σύστημα επιτρέπει την προσθήκη νέων κρατών μέσω απλής διοικητικής διαδικασίας.

## 3.2.2. Ευχρηστία

Αριθ.	Περιγραφή
16.	Το σύστημα προσφέρει διεπαφή για την αυτόματη διεκπεραίωση μηνυμάτων από εθνικά προϋπάρχοντα συστήματα και επιτρέπει την ενσωμάτωση της διεπαφής χρήστη στα συστήματα αυτά (προσαρμοσμένη διεπαφή χρήστη).
17.	Το σύστημα είναι ευκολομάθητο και ευνόητο και περιέχει υποσύστημα βοήθειας.
18.	Το σύστημα συνοδεύεται από τεκμηρίωση για να βοηθούνται τα κράτη κατά την ενσωμάτωσή του, τις λειτουργικές δραστηριότητες και τη μελλοντική συντήρηση (π.χ. οδηγούς αναφοράς, λειτουργικά/τεχνικά εγχειρίδια, οδηγό χρήσης, κ.λπ.).
19.	Η διεπαφή χρήστη είναι πολύγλωσση και επιτρέπει στον τελικό χρήστη να επιλέγει τη γλώσσα που επιθυμεί.
20.	Η διεπαφή χρήστη επιτρέπει στον τοπικό διαχειριστή να μεταφράζει στη γλώσσα του τόσο τα στοιχεία που εμφανίζονται στην οθόνη όσο και τις κωδικοποιημένες πληροφορίες.

## 3.2.3. Αξιοπιστία

Αριθ.	Περιγραφή
21.	Το σύστημα είναι σχεδιασμένο ως ανθεκτικό και αξιόπιστο λειτουργικό σύστημα που συγχωρεί τα σφάλματα του χειριστή και ανανήπτει χωρίς προβλήματα ύστερα από διακοπή ρεύματος ή άλλη καταστροφή. Πρέπει να είναι δυνατή η επανεκκίνηση του συστήματος χωρίς απώλεια δεδομένων ή με ελάχιστη απώλεια δεδομένων.
22.	Το σύστημα πρέπει να παρέχει σταθερά και αναπαραγώγιμα αποτελέσματα.
23.	Το σύστημα έχει σχεδιαστεί για να λειτουργεί αξιόπιστα. Το σύστημα είναι δυνατόν να χρησιμοποιείται με διασχηματισμό που εξασφαλίζει διαθεσιμότητα 98 % (με πολλαπλές καταχωρήσεις, χρήση εφεδρικών διακομιστών, κ.λπ.) σε κάθε διμερή επικοινωνία.
24.	Είναι δυνατόν να χρησιμοποιείται μέρος του συστήματος, ακόμη και σε περίπτωση βλάβης ορισμένων στοιχείων (εάν το κράτος Γ δεν είναι διαθέσιμο, τα κράτη Α και Β μπορούν ακόμη να επικοινωνούν μεταξύ τους). Το πλήθος των μοναδικών σημείων βλάβης στην αλυσίδα πληροφοριών θα πρέπει να ελαχιστοποιείται.
25.	Ο χρόνος ανάνηψης ύστερα από σοβαρή βλάβη θα πρέπει να είναι μικρότερος της ημέρας. Θα πρέπει να είναι δυνατόν να ελαχιστοποιείται ο χρόνος μη διαθεσιμότητας χάρη στη χρήση έξωθεν στήριξης, π.χ. από κεντρικό γραφείο εξυπηρέτησης.

## 3.2.4. Επιδόσεις

Αριθ.	Περιγραφή
26.	Το σύστημα μπορεί να χρησιμοποιείται συνεχώς. Επομένως, και τα προϋπάρχοντα συστήματα των κρατών πρέπει να έχουν την ίδια ικανότητα συνεχούς λειτουργίας.
27.	Το σύστημα ανταποκρίνεται γρήγορα στα αιτήματα των χρηστών ανεξάρτητα από τυχόν άλλες λειτουργίες του. Τα προϋπάρχοντα συστήματα των μερών πρέπει επίσης να έχουν τις ίδιες επιδόσεις ώστε να εξασφαλίζεται αποδεκτός χρόνος απόκρισης. Συνολικός χρόνος απόκρισης που δεν υπερβαίνει τα 10 δευτερόλεπτα ανά αίτηση θεωρείται αποδεκτός.
28.	Το σύστημα έχει σχεδιαστεί ως σύστημα πολλαπλών χρηστών και κατά τέτοιον τρόπο ώστε οι τυχόν άλλες λειτουργίες του να συνεχίζονται ενόσω ο χρήστης εκτελεί τις συγκεκριμένες εργασίες του.
29.	Το σύστημα έχει σχεδιαστεί έτσι ώστε να μπορεί το μέγεθός του να προσαρμόζεται για να υποστηρίξει την τυχόν αύξηση του πλήθους μηνυμάτων σε περίπτωση που προστεθούν νέες λειτουργικότητες ή νέες οργανώσεις ή κράτη.

## 3.2.5. Ασφάλεια

Αριθ.	Περιγραφή
30.	Το σύστημα προσφέρεται (π.χ. χάρη στα χαρακτηριστικά ασφαλείας του) για την ανταλλαγή μηνυμάτων με εμπιστευτικά προσωπικά δεδομένα (π.χ. κύριος ή κάτοχοι οχήματος) που είναι διαβαθμισμένα ως «EU restreint».
31.	Το σύστημα διατηρείται έτσι ώστε να εμποδίζεται η ανεπίτρεπτη πρόσβαση στα δεδομένα.
32.	Το σύστημα περιέχει υπηρεσία για τη διαχείριση των δικαιωμάτων και των εξουσιοδοτήσεων των εθνικών τελικών χρηστών.
33.	Τα κράτη μπορούν να ελέγχουν την ταυτότητα του αποστολέα (σε επίπεδο κράτους), μέσω της υπογραφής XML.
34.	Τα κράτη εξουσιοδοτούν ρητά άλλα κράτη να ζητούν συγκεκριμένες πληροφορίες.



Αριθ.	Περιγραφή
35.	Το σύστημα προσφέρει, σε επίπεδο εφαρμογής, πλήρη πολιτική ασφάλειας και κρυπτογράφησης ανάλογη προς το επίπεδο ασφάλειας που απαιτείται στις καταστάσεις αυτές. Η αποκλειστικότητα και η ακεραιότητα των πληροφοριών εξασφαλίζεται με τη χρήση της υπογραφής XML και με την κρυπτογράφηση μέσω SSL-tunneling.
36.	Όλες οι ανταλλαγές μηνυμάτων μπορούν να ιχνηλατούνται μέσω της καταγραφής.
37.	Παρέχεται προστασία έναντι προσπαθειών διαγραφής (κάποιος τρίτος διαγράφει ένα μήνυμα) και επαναποστολής ή προσθήκης (κάποιος τρίτος επαναποστέλλει ή προσθέτει ένα μήνυμα).
38.	Το σύστημα χρησιμοποιεί πιστοποιητικά έμπιστου τρίτου (Trusted Third Party — TTP).
39.	Το σύστημα μπορεί να δέχεται διαφορετικά πιστοποιητικά από κάθε κράτος, ανάλογα με τον τύπο μηνύματος ή υπηρεσίας.
40.	Τα μέτρα ασφαλείας σε επίπεδο εφαρμογής επαρκούν για τη χρήση μη διαπιστευμένων δικτύων.
41.	Το σύστημα μπορεί να χρησιμοποιεί νεοφανείς τεχνικές ασφαλείας, όπως τείχος προστασίας XML.

### 3.2.6. Προσαρμοστικότητα

Αριθ.	Περιγραφή
42.	Το σύστημα έχει δυνατότητα επέκτασης με νέα μηνύματα και νέες λειτουργικότητες. Το κόστος προσαρμογής είναι ελάχιστο, χάρη στην κεντρική ανάπτυξη των συνιστωσών της εφαρμογής.
43.	Τα κράτη μπορούν να ορίζουν νέους τύπους μηνυμάτων για διμερή χρήση. Δεν απαιτείται από όλα τα κράτη να δέχονται όλους τους τύπους μηνυμάτων.

## 3.2.7. Υποστήριξη και συντήρηση

Αριθ.	Περιγραφή
44.	Το σύστημα προσφέρει δυνατότητες παρακολούθησης από κεντρικό γραφείο εξυπηρέτησης ή/και χειριστές όσον αφορά το δίκτυο και τους διακομιστές των διαφόρων κρατών.
45.	Το σύστημα προσφέρει δυνατότητες για μακρόθεν στήριξη από κεντρικό γραφείο εξυπηρέτησης.
46.	Το σύστημα προσφέρει δυνατότητες για ανάλυση προβλημάτων.
47.	Το σύστημα μπορεί να δεχθεί νέα κράτη.
48.	Το σύστημα μπορεί να εγκατασταθεί εύκολα από άτομα με στοιχειώδεις γνώσεις και πείρα πληροφορικής. Η διαδικασία εγκατάστασης θα είναι όσο το δυνατόν πιο αυτόματη.
49.	Το σύστημα προσφέρει μόνιμο περιβάλλον δοκιμών και αποδοχής.
50.	Το ετήσιο κόστος συντήρησης και υποστήριξης έχει ελαχιστοποιηθεί χάρη στην τήρηση των προτύπων της αγοράς και στη δημιουργία της εφαρμογής κατά τέτοιο τρόπο ώστε να χρειάζεται όσο το δυνατόν μικρότερη υποστήριξη από κεντρικό γραφείο εξυπηρέτησης.

## 3.2.8. Απαιτήσεις σχεδιασμού

Αριθ.	Περιγραφή
51.	Ο σχεδιασμός και τα εγχειρίδια του συστήματος προβλέπονται για πολλά έτη λειτουργίας.
52.	Το σύστημα έχει σχεδιαστεί ώστε να είναι ανεξάρτητο από τον πάροχο δικτύου.
53.	Το σύστημα είναι σύμφωνο με το υλικό και το λογισμικό που υπάρχουν στα κράτη διότι συνεργάζεται με τα εθνικά συστήματα καταγραφής οχημάτων μέσω τεχνολογιών διαδικτυακών υπηρεσιών ανοικτού προτύπου (XML, XSD, SOAP, WSDL, HTTP(s), Web services, WSS, X.509, κ.λπ.).

## 3.2.9. Εφαρμοστέα πρότυπα

Αριθ.	Περιγραφή
54.	Το σύστημα είναι σύμφωνο με τα ζητήματα προστασίας δεδομένων που αναφέρονται στον κανονισμό (ΕΚ) αριθ. 45/2001 (άρθρα 21, 22 και 23) και στην οδηγία 95/46/ΕΚ.
55.	Το σύστημα είναι σύμφωνο με τα πρότυπα IDA.
56.	Το σύστημα δέχεται κωδικοποίηση UTF8.

## ΚΕΦΑΛΑΙΟ 4

ΔΙΑΔΙΚΑΣΙΑ ΑΞΙΟΛΟΓΗΣΗΣ  
ΣΥΜΦΩΝΑ ΜΕ ΤΟ ΑΡΘΡΟ 540

## ΑΡΘΡΟ 1

## Ερωτηματολόγιο

1. Η αρμόδια ομάδα εργασίας του Συμβουλίου της Ευρωπαϊκής Ένωσης (η «Ομάδα εργασίας του Συμβουλίου») καταρτίζει ερωτηματολόγιο για καθεμία από τις αυτοματοποιημένες ανταλλαγές δεδομένων που προβλέπονται στα άρθρα 527 έως 539 της παρούσας συμφωνίας.
2. Μόλις το Ηνωμένο Βασίλειο κρίνει ότι πληροί τις προϋποθέσεις για την ανταλλαγή δεδομένων της συγκεκριμένης κατηγορίας, θα απαντά στο σχετικό ερωτηματολόγιο.

## ΑΡΘΡΟ 2

## Πιλοτική λειτουργία

1. Για να αξιολογηθούν τα αποτελέσματα του ερωτηματολογίου, το Ηνωμένο Βασίλειο θέτει το σύστημα σε πιλοτική λειτουργία μαζί με ένα ή περισσότερα κράτη μέλη που ανταλλάσσουν ήδη δεδομένα δυνάμει της απόφασης 2008/615/ΔΕΥ. Η πιλοτική λειτουργία πραγματοποιείται λίγο χρόνο πριν ή μετά την επίσκεψη αξιολόγησης.
2. Οι προϋποθέσεις και οι ρυθμίσεις γι' αυτήν την πιλοτική λειτουργία καθορίζονται από την αρμόδια ομάδα του Συμβουλίου και βασίζονται σε προηγούμενη ατομική συμφωνία με το Ηνωμένο Βασίλειο. Τα κράτη που συμμετέχουν στην πιλοτική λειτουργία αποφασίζουν τις πρακτικές λεπτομέρειες.

## ΑΡΘΡΟ 3

## Επίσκεψη αξιολόγησης

1. Για να αξιολογηθούν τα αποτελέσματα του ερωτηματολογίου, πραγματοποιείται επίσκεψη αξιολόγησης.
2. Οι προϋποθέσεις και οι ρυθμίσεις γι' αυτή την επίσκεψη καθορίζονται από την αρμόδια ομάδα του Συμβουλίου και βασίζονται σε προηγούμενη ξεχωριστή συμφωνία μεταξύ του Ηνωμένου Βασιλείου και της ομάδας αξιολόγησης. Το Ηνωμένο Βασίλειο επιτρέπει στην ομάδα αξιολόγησης να ελέγξει την αυτοματοποιημένη ανταλλαγή δεδομένων της ή των προς αξιολόγηση κατηγοριών, μεταξύ άλλων οργανώνοντας πρόγραμμα για την επίσκεψη το οποίο λαμβάνει υπόψη τα αιτήματα της ομάδας αξιολόγησης.

3. Εντός ενός μηνός από την επίσκεψη, η ομάδα αξιολόγησης συντάσσει έκθεση σχετικά με την επίσκεψη αξιολόγησης και τη διαβιβάζει στο Ηνωμένο Βασίλειο προς διατύπωση σχολίων. Ανάλογα με την περίπτωση, η έκθεση αυτή μπορεί να αναθεωρείται από την ομάδα αξιολόγησης βάσει των σχολίων του Ηνωμένου Βασιλείου.
4. Η ομάδα αξιολόγησης απαρτίζεται από τρεις το πολύ εμπειρογνώμονες οι οποίοι ορίζονται από τα κράτη μέλη που συμμετέχουν στην αυτοματοποιημένη ανταλλαγή δεδομένων της προς αξιολόγηση κατηγορίας και οι οποίοι διαθέτουν, αφενός μεν, πείρα όσον αφορά τη συγκεκριμένη κατηγορία δεδομένων, αφετέρου δε, την ενδεδειγμένη εθνική διαβάθμιση ασφαλείας για τα συγκεκριμένα θέματα, και επιθυμούν να συμμετάσχουν σε μία τουλάχιστον επίσκεψη αξιολόγησης σε άλλο κράτος. Η ομάδα αξιολόγησης περιλαμβάνει επίσης έναν εκπρόσωπο της Επιτροπής.
5. Τα μέλη της ομάδας αξιολόγησης σέβονται τον εμπιστευτικό χαρακτήρα των πληροφοριών των οποίων λαμβάνουν γνώση κατά την εκτέλεση των καθηκόντων τους.

## ΑΡΘΡΟ 4

Αξιολογήσεις που διενεργούνται  
δυνάμει των αποφάσεων 2008/615/ΔΕΥ και 2008/616/ΔΕΥ του Συμβουλίου

Κατά την εκτέλεση της διαδικασίας αξιολόγησης που αναφέρεται στο άρθρο 540 της παρούσας συμφωνίας και στο παρόν κεφάλαιο, το Συμβούλιο, μέσω της σχετικής ομάδας εργασίας του Συμβουλίου, θα λαμβάνει υπόψη τα αποτελέσματα των διαδικασιών αξιολόγησης, που εκτελέστηκαν στο πλαίσιο της έκδοσης των εκτελεστικών αποφάσεων (ΕΕ) 2019/968<sup>1</sup> και (ΕΕ) 2020/1188 του Συμβουλίου<sup>2</sup>. Η σχετική ομάδα εργασίας του Συμβουλίου θα αποφασίζει σχετικά με την αναγκαιότητα εκτέλεσης της πιλοτικής λειτουργίας που αναφέρεται στο άρθρο 540 παράγραφος 1 της παρούσας συμφωνίας, στο άρθρο 23 παράγραφος 2 του κεφαλαίου 0 του παρόντος παραρτήματος και στο άρθρο 2 του παρόντος κεφαλαίου.

## ΑΡΘΡΟ 5

Έκθεση προς το Συμβούλιο

Μια γενική έκθεση αξιολόγησης, στην οποία συνοψίζονται τα αποτελέσματα του ερωτηματολογίου, η επίσκεψη αξιολόγησης και η πιλοτική λειτουργία, υποβάλλονται στο Συμβούλιο προκειμένου να λάβει απόφαση σύμφωνα με το άρθρο 540 της παρούσας συμφωνίας.

---

<sup>1</sup> Εκτελεστική απόφαση (ΕΕ) 2019/968 του Συμβουλίου, της 6ης Ιουνίου 2019, για την έναρξη της αυτοματοποιημένης ανταλλαγής δεδομένων όσον αφορά τα δεδομένα DNA στο Ηνωμένο Βασίλειο (ΕΕ ΕΕ L 156 της 13.6.2019, σ. 8).

<sup>2</sup> Εκτελεστική απόφαση (ΕΕ) 2020/1188 του Συμβουλίου, της 6ης Αυγούστου 2020, σχετικά με την έναρξη της αυτοματοποιημένης ανταλλαγής δακτυλοσκοπικών δεδομένων στο Ηνωμένο Βασίλειο (ΕΕ ΕΕ L 265 της 12.8.2020, σ. 1).

**ΠΑΡΑΡΤΗΜΑ 40****ΚΑΤΑΣΤΑΣΕΙΣ ΟΝΟΜΑΤΩΝ ΕΠΙΒΑΤΩΝ**

Στοιχεία δεδομένων που περιέχονται στις καταστάσεις ονομάτων επιβατών (στο μέτρο που έχουν συλλεχθεί από τους αερομεταφορείς):

1. Κωδικός ανεύρεσης φακέλου PNR.
2. Ημερομηνία κράτησης/έκδοσης εισιτηρίου.
3. Προβλεπόμενη ημερομηνία/-ες ταξιδιού.
4. Όνομα/-τα.
5. Διεύθυνση, αριθμός τηλεφώνου και ηλεκτρονικά στοιχεία επικοινωνίας του επιβάτη, των προσώπων που προέβησαν στην κράτηση πτήσης για τον επιβάτη, των προσώπων μέσω των οποίων μπορεί να υπάρξει επικοινωνία με τον επιβάτη και των προσώπων που πρέπει να ενημερώνονται σε περίπτωση έκτακτης ανάγκης.
6. Όλες οι διαθέσιμες πληροφορίες πληρωμής/τιμολόγησης (που αφορούν αποκλειστικά τις μεθόδους πληρωμής και τιμολόγησης του αεροπορικού εισιτηρίου, αποκλεισμένης κάθε άλλης πληροφορίας που δεν σχετίζεται άμεσα με την πτήση).
7. Πλήρες δρομολόγιο για τον συγκεκριμένο φάκελο PNR.

8. Πληροφορίες τακτικού επιβάτη (ο κωδικός της αεροπορικής εταιρείας ή του πωλητή που διαχειρίζεται το πρόγραμμα, αριθμός τακτικού επιβάτη, επίπεδο μέλους, περιγραφή της βαθμίδας και κωδικός συμμαχίας).
9. Ταξιδιωτικό πρακτορείο/ταξιδιωτικός πράκτορας.
10. Ταξιδιωτικό ιστορικό του επιβάτη, συμπεριλαμβανομένων των επιβεβαιώσεων κράτησης, του ελέγχου εισιτηρίων, πληροφοριών σχετικά με τη μη εμφάνιση του επιβάτη ή με την αγορά εισιτηρίου την τελευταία στιγμή χωρίς κράτηση.
11. Διαχωρισμένες/κατανεμημένες πληροφορίες PNR.
12. Άλλες συμπληρωματικές πληροφορίες (OSI), ειδικές υπηρεσιακές πληροφορίες (SSI) και πληροφορίες από αιτήσεις ειδικών υπηρεσιών (SSR).
13. Πληροφορίες σχετικά με την έκδοση των εισιτηρίων, που περιλαμβάνουν τον αριθμό εισιτηρίου, την ημερομηνία έκδοσης, τα εισιτήρια απλής μετάβασης και τα πεδία αυτόματης αναγραφής ναύλου (Automated Ticket Fare Quote).
14. Πληροφορίες για τη θέση επιβατών, περιλαμβανομένου του αριθμού θέσης.
15. Πληροφορίες για τη χρήση κοινού κωδικού.
16. Όλες οι πληροφορίες σχετικά με τις αποσκευές.
17. Ονόματα άλλων επιβατών που αναφέρονται στον φάκελο PNR καθώς και του αριθμού επιβατών που συνταξιδεύουν, οι οποίοι περιλαμβάνονται στον φάκελο PNR.



18. Τυχόν εκ των προτέρων συλλεχθέντα δεδομένα για τους επιβάτες (API) (είδος εγγράφου, αριθμός εγγράφου, χώρα έκδοσης, ημερομηνία λήξης ισχύος του εγγράφου ταυτότητας, ιθαγένεια, επώνυμο, όνομα, φύλο, ημερομηνία γέννησης, αεροπορική εταιρεία, αριθμός πτήσης, ημερομηνία αναχώρησης, ημερομηνία άφιξης, αερολιμένας αναχώρησης, αερολιμένας άφιξης, ώρα αναχώρησης και ώρα άφιξης).
  19. Ιστορικό όλων των μεταβολών των δεδομένων PNR που απαριθμούνται στα σημεία 1 έως 18.
-

**ΠΑΡΑΡΤΗΜΑ 41****ΜΟΡΦΕΣ ΕΓΚΛΗΜΑΤΩΝ ΑΡΜΟΔΙΟΤΗΤΑΣ ΤΗΣ ΕΥΡΩΠΟΛ**

- Τρομοκρατία,
- Οργανωμένο έγκλημα,
- Διακίνηση ναρκωτικών,
- Νομιμοποίηση εσόδων από παράνομες δραστηριότητες,
- Εγκληματικές πράξεις συνδεδεμένες με πυρηνικές και ραδιενεργές ουσίες,
- Κυκλώματα παράνομης μετανάστευσης,
- Εμπορία ανθρώπων,
- Εγκλήματα σχετικά με μηχανοκίνητα οχήματα,
- Ανθρωποκτονία εκ προθέσεως και βαριά σωματική βλάβη,

- Παράνομο εμπόριο ανθρωπίνων οργάνων και ιστών,
- Απαγωγή, παράνομη κατακράτηση και περιαγωγή σε ομηρία,
- Ρατσισμός και ξενοφοβία,
- Ληστεία και διακεκριμένη κλοπή,
- Παράνομη διακίνηση πολιτιστικών αγαθών, περιλαμβανομένων των αρχαιοτήτων και των έργων τέχνης,
- Υπεξαίρεση και απάτη,
- Εγκληματικές πράξεις κατά των οικονομικών συμφερόντων της Ένωσης,
- Κατάχρηση εμπιστευτικών πληροφοριών και χειραγώγηση της χρηματοπιστωτικής αγοράς,
- «Προστασία» έναντι χρημάτων και εκβίαση,
- Παραποίηση/απομίμηση και πειρατεία προϊόντων,
- Πλαστογραφία και διακίνηση διοικητικών εγγράφων,
- Πλαστογραφία χρημάτων και μέσων πληρωμής,

- Κυβερνοέγκλημα,
  - Διαφθορά,
  - Παράνομη διακίνηση όπλων, πυρομαχικών και εκρηκτικών,
  - Παράνομο εμπόριο απειλούμενων ζωικών ειδών,
  - Παράνομο εμπόριο απειλούμενων φυτικών ειδών και φυτικών ποικιλιών,
  - Εγκλήματα κατά του περιβάλλοντος, περιλαμβανομένης της ρύπανσης από τα πλοία,
  - Παράνομη διακίνηση ορμονικών ουσιών και άλλων αυξητικών παραγόντων,
  - Σεξουαλική κακοποίηση και σεξουαλική εκμετάλλευση, περιλαμβανομένης της παιδικής πορνογραφίας και της άγρας παιδιών για σεξουαλικούς σκοπούς,
  - Γενοκτονία, εγκλήματα κατά της ανθρωπότητας και εγκλήματα πολέμου.
-

**ΠΑΡΑΡΤΗΜΑ 42****ΜΟΡΦΕΣ ΣΟΒΑΡΩΝ ΕΓΚΛΗΜΑΤΩΝ ΑΡΜΟΔΙΟΤΗΤΑΣ ΤΗΣ EUROJUST**

- Τρομοκρατία,
- Οργανωμένο έγκλημα,
- Διακίνηση ναρκωτικών,
- Νομιμοποίηση εσόδων από παράνομες δραστηριότητες,
- Εγκληματικές πράξεις συνδεδεμένες με πυρηνικές και ραδιενεργές ουσίες,
- Κυκλώματα παράνομης μετανάστευσης,
- Εμπορία ανθρώπων,
- Εγκλήματα σχετικά με μηχανοκίνητα οχήματα,
- Ανθρωποκτονία εκ προθέσεως και βαριά σωματική βλάβη,
- Παράνομο εμπόριο ανθρωπίνων οργάνων και ιστών,
- Απαγωγή, παράνομη κατακράτηση και περιαγωγή σε ομηρία,

- Ρατσισμός και ξενοφοβία,
- Ληστεία και διακεκριμένη κλοπή,
- Παράνομη διακίνηση πολιτιστικών αγαθών, περιλαμβανομένων των αρχαιοτήτων και των έργων τέχνης,
- Υπεξαίρεση και απάτη,
- Εγκληματικές πράξεις κατά των οικονομικών συμφερόντων της Ένωσης,
- Κατάχρηση εμπιστευτικών πληροφοριών και χειραγώγηση της χρηματοπιστωτικής αγοράς,
- «Προστασία» έναντι χρημάτων και εκβίαση,
- Παραποίηση/απομίμηση και πειρατεία προϊόντων,
- Πλαστογραφία και διακίνηση διοικητικών εγγράφων,
- Πλαστογραφία χρημάτων και μέσων πληρωμής,
- Κυβερνοέγκλημα,
- Διαφθορά,
- Παράνομη διακίνηση όπλων, πυρομαχικών και εκρηκτικών,

- Παράνομο εμπόριο απειλούμενων ζωικών ειδών,
  - Παράνομο εμπόριο απειλούμενων φυτικών ειδών και φυτικών ποικιλιών,
  - Εγκλήματα κατά του περιβάλλοντος, περιλαμβανομένης της ρύπανσης από τα πλοία,
  - Παράνομη διακίνηση ορμονικών ουσιών και άλλων αυξητικών παραγόντων,
  - Σεξουαλική κακοποίηση και σεξουαλική εκμετάλλευση, περιλαμβανομένης της παιδικής πορνογραφίας και της άγρας παιδιών για σεξουαλικούς σκοπούς,
  - Γενοκτονία, εγκλήματα κατά της ανθρωπότητας και εγκλήματα πολέμου.
-

## ΠΑΡΑΡΤΗΜΑ 43

## ΕΝΤΑΛΜΑ ΣΥΛΛΗΨΗΣ

Το παρόν ένταλμα έχει εκδοθεί από αρμόδια δικαστική αρχή. Ζητώ τη σύλληψη και την παράδοση του προσώπου που αναφέρεται κατωτέρω με σκοπό την άσκηση ποινικής δίωξης ή την εκτέλεση ποινής ή μέτρου ασφαλείας στερητικών της ελευθερίας<sup>1</sup>.

- α) Πληροφορίες σχετικές με την ταυτότητα του καταζητούμενου:
- Επώνυμο:
- Όνομα (ονόματα):
- Γένος (εάν υπάρχει):
- Ψευδώνυμα, εάν υπάρχουν:
- Φύλο:
- Ιθαγένεια:
- Ημερομηνία γέννησης:
- Τόπος γέννησης:
- Κατοικία ή/και γνωστή διεύθυνση:
- Γλώσσα ή γλώσσες που κατανοεί το θιγόμενο πρόσωπο (εάν είναι γνωστές):
- Διακριτικά γνωρίσματα/ περιγραφή του καταζητούμενου:
- Φωτογραφία και δακτυλικά αποτυπώματα του καταζητούμενου, εάν υπάρχουν και μπορούν να διαβιβασθούν ή στοιχεία επικοινωνίας του προσώπου με το οποίο πρέπει να υπάρξει επαφή για να ληφθούν αυτές οι πληροφορίες ή προφίλ DNA (εάν τα στοιχεία αυτά μπορούν να διαβιβασθούν αλλά δεν έχουν συμπεριληφθεί)

<sup>1</sup> Το παρόν ένταλμα πρέπει να είναι διατυπωμένο ή μεταφρασμένο σε μία από τις επίσημες γλώσσες του κράτους εκτέλεσης, εάν το κράτος αυτό είναι γνωστό, ή σε οποιαδήποτε άλλη γλώσσα δέχεται το κράτος αυτό.



β) Απόφαση επί της οποίας βασίζεται το ένταλμα σύλληψης:

1. Ένταλμα σύλληψης ή δικαστική απόφαση που έχει την ίδια ισχύ:

Τύπος:

2. Εκτελεστή απόφαση:

Στοιχεία αναφοράς:

γ) Ενδείξεις για τη διάρκεια της ποινής:

1. Μέγιστη διάρκεια της στερητικής της ελευθερίας ποινής ή του στερητικού της ελευθερίας μέτρου ασφαλείας που μπορεί να επιβληθεί για την/τις διαπραχθείσα/-ες αξιόποινη/-ες πράξη/-εις:

2. Διάρκεια της επιβληθείσας στερητικής της ελευθερίας ποινής ή του επιβληθέντος στερητικού της ελευθερίας μέτρου ασφαλείας:

Υπόλοιπο της προς έκτιση ποινής:

δ) Αναφέρετε αν το πρόσωπο εμφανίστηκε αυτοπροσώπως στη δίκη που οδήγησε στην έκδοση της απόφασης:

1.  Ναι, το πρόσωπο εμφανίστηκε αυτοπροσώπως στη δίκη που οδήγησε στην έκδοση της απόφασης.

2.  Όχι, το πρόσωπο δεν εμφανίστηκε αυτοπροσώπως στη δίκη που οδήγησε στην έκδοση της απόφασης.

3. Εάν έχει επιλεγεί το τετραγωνίδιο στο σημείο 2, παρακαλείσθε να διευκρινισθεί αν ισχύει ένα από τα ακόλουθα, κατά περίπτωση:

- 3.1α. το πρόσωπο κλητεύθηκε αυτοπροσώπως στις ... (ημέρα/μήνας/έτος) και με την κλήτευση ενημερώθηκε σχετικά με την προγραμματισμένη ημερομηνία και τον τόπο διεξαγωγής της δίκης που οδήγησε στην έκδοση της απόφασης δήμευσης και είχε ενημερωθεί σχετικά με το γεγονός ότι μπορεί να εκδοθεί απόφαση δήμευσης σε περίπτωση που δεν εμφανιστεί στη δίκη·

Ή

- 3.1β. το πρόσωπο δεν κλητεύθηκε αυτοπροσώπως, αλλά είχε ενημερωθεί με άλλα μέσα επισήμως για την προγραμματισμένη ημερομηνία και τον τόπο διεξαγωγής της δίκης που οδήγησε στην έκδοση της απόφασης δήμευσης, κατά τέτοιον τρόπο ώστε να αποδεικνύεται σαφώς ότι ήταν ενήμερο για την προγραμματισμένη δίκη και είχε ενημερωθεί ότι μπορεί να εκδοθεί απόφαση δήμευσης σε περίπτωση που δεν εμφανισθεί στη δίκη·

Ή

- 3.2. το πρόσωπο τελούσε εν γνώσει της προγραμματισμένης δίκης, είχε δώσει δε εντολή σε δικηγόρο, τον οποίον διόρισε είτε το ίδιο αυτό πρόσωπο είτε το κράτος, να εκπροσωπήσει το εν λόγω πρόσωπο στη δίκη και εκπροσωπήθηκε όντως από αυτόν τον δικηγόρο στη δίκη·

Ή

- 3.3. επιδόθηκε στο πρόσωπο η απόφαση δήμευσης στις ... (ημέρα/μήνας/έτος) και ενημερώθηκε ρητά για το δικαίωμά του να δικασθεί εκ νέου ή να ασκήσει ένδικο μέσο, όπου θα δικαιούται να παρίσταται και που θα επιτρέπει την επανεξέταση της ουσίας της υπόθεσης και εξέταση νέων αποδεικτικών στοιχείων και η οποία μπορεί να οδηγήσει σε ανατροπή της αρχικής απόφασης δήμευσης, και

- το πρόσωπο δήλωσε ρητώς ότι δεν αμφισβητεί την απόφαση αυτή·

Ή

- το πρόσωπο δεν ζήτησε την επανεκδίκαση ή την άσκηση ένδικου μέσου εντός της προβλεπόμενης προθεσμίας·

Ή

- 3.4. η απόφαση δεν του επιδόθηκε προσωπικώς, αλλά
  - η απόφαση θα του επιδοθεί προσωπικώς και αμελλητί μετά την παράδοσή του· και
  - όταν του επιδοθεί η απόφαση, θα ενημερωθεί ρητά για το δικαίωμά του να δικαστεί εκ νέου ή να ασκήσει ένδικο μέσο, στην εκδίκαση του οποίου δικαιούται να παρίσταται, η δε ουσία της υπόθεσης, περιλαμβανομένων και νέων αποδεικτικών στοιχείων, θα επανεξεταστεί, και η δίκη μπορεί να οδηγήσει σε ανατροπή της αρχικής απόφασης· και
  - το πρόσωπο θα ενημερωθεί για την προθεσμία μέσα στην οποία μπορεί να ζητήσει επανεκδίκαση ή να ασκήσει ένδικο μέσο, η οποία θα είναι ..... ημέρες.

4. Εάν έχει επιλεγεί το τετραγωνίδιο στα σημεία 3.1β, 3.2 ή 3.3 ανωτέρω, παρακαλείσθε να αναφέρετε πληροφορίες για τον τρόπο με τον οποίο πληρούται ο σχετικός όρος:

.....  
.....

## ε) Αξιόποινες πράξεις:

Το παρόν ένταλμα συνδέεται αξιόποινες πράξεις  
συνολικά με:

Περιγραφή των περιστάσεων τέλεσης της/των αξιόποινης/-ων πράξης/-εων, όπου συμπεριλαμβάνονται ο χρόνος (η ημερομηνία και η ώρα), ο τόπος καθώς και ο βαθμός συμμετοχής του καταζητούμενου στην/στις αξιόποινη/-ες πράξη/-εις:

Φύση και νομικός χαρακτηρισμός της/των αξιόποινης/-ων πράξης/-εων και εφαρμοστέα νομική διάταξη/κώδικας:

I. Τα ακόλουθα ισχύουν μόνο σε περίπτωση που τόσο το κράτος έκδοσης όσο και το κράτος εκτέλεσης έχουν προβεί σε κοινοποίηση σύμφωνα με το άρθρο 599 παράγραφος 4 της συμφωνίας: σημειώστε, κατά περίπτωση, μία ή περισσότερες από τις ακόλουθες αξιόποινες πράξεις, όπως ορίζονται από το δίκαιο του κράτους έκδοσης, που τιμωρούνται στο κράτος έκδοσης με στερητική της ελευθερίας ποινή ή στερητικό της ελευθερίας μέτρο ασφαλείας ανώτατης διάρκειας τουλάχιστον τριών ετών:

- συμμετοχή σε εγκληματική οργάνωση,
- τρομοκρατία όπως ορίζεται στο παράρτημα 45 της συμφωνίας,
- εμπορία ανθρώπων,
- σεξουαλική εκμετάλλευση παιδιών και παιδική πορνογραφία,
- παράνομη διακίνηση ναρκωτικών και ψυχοτρόπων ουσιών,
- παράνομη διακίνηση όπλων, πυρομαχικών και εκρηκτικών,
- διαφθορά, συμπεριλαμβανομένης της δωροδοκίας,
- απάτη, συμπεριλαμβανομένης της απάτης εις βάρος των οικονομικών συμφερόντων του Ηνωμένου Βασιλείου, κράτους μέλους ή της Ένωσης,
- νομιμοποίηση προϊόντων εγκλήματος,
- παραχάραξη και κιβδηλεία νομίσματος,
- κυβερνοέγκλημα,

- εγκλήματα κατά του περιβάλλοντος, συμπεριλαμβανομένου του παρανόμου εμπορίου απειλούμενων ζωικών ειδών και του παρανόμου εμπορίου απειλούμενων φυτικών ειδών και φυτικών ποικιλιών,
- παροχή βοήθειας για την παράνομη είσοδο και διαμονή,
- ανθρωποκτονία εκ προθέσεως ή βαριά σωματική βλάβη,
- παράνομο εμπόριο ανθρωπίνων οργάνων και ιστών,
- απαγωγή, παράνομη κατακράτηση και περιαγωγή σε ομηρία,
- ρατσισμός και ξενοφοβία,
- οργανωμένη ή ένοπλη ληστεία,
- παράνομη διακίνηση πολιτιστικών αγαθών, περιλαμβανομένων των αρχαιοτήτων και των έργων τέχνης,
- απάτη,
- «προστασία» έναντι χρημάτων και εκβίαση,
- παράνομη απομίμηση και πειρατεία προϊόντων,
- πλαστογραφία και διακίνηση διοικητικών εγγράφων,
- πλαστογραφία μέσω πληρωμής,
- παράνομη διακίνηση ορμονικών ουσιών και άλλων αυξητικών παραγόντων,
- λαθρεμπόριο πυρηνικών και ραδιενεργών ουσιών,
- εμπορία κλεμμένων οχημάτων,
- βιασμός,
- εμπρησμός με πρόθεση,
- εγκλήματα που εμπίπτουν στην αρμοδιότητα του Διεθνούς Ποινικού Δικαστηρίου,
- αεροπειρατεία / πειρατεία πλοίου / πειρατεία διαστημικού σκάφους,
- δολιοφθορά.

II. Πλήρης περιγραφή αξιόποινης πράξης που δεν εμπίπτει στο ανωτέρω τμήμα I:

στ) Άλλες περιστάσεις που σχετίζονται με την υπόθεση (προαιρετικές πληροφορίες):  
(ΣΗΜ: Εδώ θα μπορούσαν να αναφερθούν παρατηρήσεις για την εξωεδαφικότητα, τη διακοπή της παραγραφής και άλλες συνέπειες της αξιόποινης πράξης)

ζ) Το παρόν ένταλμα αφορά επίσης την κατάσχεση και παράδοση αντικειμένων που είναι δυνατόν να χρησιμεύσουν ως αποδεικτικά στοιχεία:

Το παρόν ένταλμα αφορά επίσης την κατάσχεση και παράδοση αντικειμένων που αποκτήθηκαν από τον καταζητούμενο ως αποτέλεσμα της αξιόποινης πράξης:

Περιγραφή των αντικειμένων (και τόπος όπου ευρίσκονται) (εάν είναι γνωστά):

η) Η/Οι αξιόποινη/-ες πράξη/-εις βάσει της οποίας/των οποίων εκδόθηκε το παρόν ένταλμα τιμωρείται/-ούνται με ισόβια κάθειρξη ή με μέτρο ασφαλείας στερητικό της ελευθερίας εφ' όρου ζωής ή έχει/-ουν οδηγήσει σε τέτοια ποινή ή μέτρο:

το κράτος έκδοσης παρέχει, κατόπιν αιτήματος του κράτους εκτέλεσης, διαβεβαίωση ότι:

θα επανεξετάσει την επιβληθείσα κύρωση ή μέτρο — κατόπιν αιτήματος ή τουλάχιστον μετά από 20 έτη,

και/ή

θα ενθαρρύνει την εφαρμογή μέτρων επιείκειας για τα οποία το πρόσωπο δικαιούται να υποβάλει αίτηση δυνάμει της νομοθεσίας ή της πρακτικής του κράτους έκδοσης, με στόχο τη μη εκτέλεση της εν λόγω ποινής ή μέτρου.

θ) Δικαστική αρχή που εξέδωσε το ένταλμα:

Επίσημη ονομασία:

Ονοματεπώνυμο του  
εκπροσώπου της:<sup>1</sup>

Θέση (τίτλος/βαθμός):

Αριθ. φακέλου:

Διεύθυνση:

Αριθ. τηλ.: (κωδικός χώρας)  
(κωδικός περιοχής/πόλης)

Αριθ. φαξ (κωδικός χώρας)  
(κωδικός περιοχής/πόλης)

Διεύθυνση ηλεκτρονικού  
ταχυδρομείου:

Στοιχεία επικοινωνίας του  
προσώπου με το οποίο πρέπει να  
υπάρξει επαφή για να γίνουν οι  
απαραίτητες πρακτικές ρυθμίσεις  
για την παράδοση:

Σε περίπτωση όπου μια κεντρική αρχή ορίστηκε υπεύθυνη για τη διοικητική διαβίβαση και παραλαβή των ενταλμάτων σύλληψης:

Ονομασία της κεντρικής αρχής:

Αρμόδιο πρόσωπο, εάν υπάρχει  
(τίτλος/βαθμός και  
ονοματεπώνυμο):

Διεύθυνση:

Αριθ. τηλ.: (κωδικός χώρας)  
(κωδικός περιοχής/πόλης)

Αριθ. φαξ (κωδικός χώρας)  
(κωδικός περιοχής/πόλης)

Διεύθυνση ηλεκτρονικού  
ταχυδρομείου:

<sup>1</sup> Στις διάφορες γλώσσες θα συμπεριληφθεί μνεία του «κατέχοντα» τη δικαστική αρχή.

Υπογραφή της δικαστικής αρχής  
έκδοσης του εντάλματος ή/και  
του εκπροσώπου της:

Όνοματεπώνυμο:

Θέση (τίτλος/βαθμός):

Ημερομηνία:

Επίσημη σφραγίδα (εάν υπάρχει):

---



**ΠΑΡΑΡΤΗΜΑ 44****ΑΝΤΑΛΛΑΓΗ ΠΛΗΡΟΦΟΡΙΩΝ ΠΟΙΝΙΚΟΥ ΜΗΤΡΩΟΥ –  
ΤΕΧΝΙΚΕΣ ΚΑΙ ΔΙΑΔΙΚΑΣΤΙΚΕΣ ΠΡΟΔΙΑΓΡΑΦΕΣ****ΚΕΦΑΛΑΙΟ 1****ΓΕΝΙΚΕΣ ΔΙΑΤΑΞΕΙΣ****ΑΡΘΡΟ 1****Στόχος**

Σκοπός του παρόντος παραρτήματος είναι η θέσπιση των απαιτούμενων διοικητικών και τεχνικών διατάξεων για την εφαρμογή του τρίτου μέρους τίτλος ΙΧ της παρούσας συμφωνίας.

**ΑΡΘΡΟ 2****Δίκτυο επικοινωνιών**

1. Η ηλεκτρονική ανταλλαγή πληροφοριών που προέρχονται από το ποινικό μητρώο μεταξύ, αφενός, ενός κράτους μέλους και, αφετέρου, του Ηνωμένου Βασιλείου πραγματοποιείται με τη χρήση κοινής επικοινωνιακής υποδομής που προβλέπει κρυπτογραφημένες επικοινωνίες.

2. Η κοινή επικοινωνιακή υποδομή είναι το δίκτυο επικοινωνιών των διευρωπαϊκών υπηρεσιών τηλεματικής μεταξύ διοικήσεων (TESTA). Κάθε μελλοντική του εξέλιξη ή άλλο εναλλακτικό ασφαλές δίκτυο εξασφαλίζουν ότι η υφιστάμενη κοινή επικοινωνιακή υποδομή συνεχίζει να ανταποκρίνεται στις απαιτήσεις ασφάλειας που είναι ενδεδειγμένες για την ανταλλαγή πληροφοριών που προέρχονται από ποινικά μητρώα.

### ΑΡΘΡΟ 3

#### Λογισμικό διασύνδεσης

1. Τα κράτη χρησιμοποιούν τυποποιημένο λογισμικό διασύνδεσης με τη σύνδεση των οικείων κεντρικών αρχών στην κοινή επικοινωνιακή δομή με σκοπό την ηλεκτρονική ανταλλαγή πληροφοριών που προέρχονται από ποινικά μητρώα με άλλα κράτη σύμφωνα με τις διατάξεις του τρίτου μέρους τίτλος ΙΧ της παρούσας συμφωνίας και του παρόντος παραρτήματος.
2. Όσον αφορά τα κράτη μέλη, το λογισμικό διασύνδεσης είναι το λογισμικό αναφοράς ECRIS ή το οικείο εθνικό λογισμικό αναφοράς ECRIS, το οποίο, εάν κρίνεται απαραίτητο, προσαρμόζεται για τους σκοπούς της ανταλλαγής πληροφοριών με το Ηνωμένο Βασίλειο, όπως ορίζεται στην παρούσα συμφωνία.
3. Το Ηνωμένο Βασίλειο είναι υπεύθυνο για την ανάπτυξη και τη λειτουργία του οικείου λογισμικού διασύνδεσης. Προς τον σκοπόν αυτόν, το αργότερο πριν από την έναρξη ισχύος της παρούσας συμφωνίας, το Ηνωμένο Βασίλειο διασφαλίζει ότι το εθνικό λογισμικό διασύνδεσής του λειτουργεί σύμφωνα με τα πρωτόκολλα και τις τεχνικές προδιαγραφές που έχουν θεσπιστεί για το λογισμικό αναφοράς ECRIS, καθώς και οποιαδήποτε περαιτέρω τεχνική απαίτηση που έχει θεσπιστεί από τον Οργανισμό της Ευρωπαϊκής Ένωσης για τη λειτουργική διαχείριση συστημάτων ΤΠ μεγάλης κλίμακας στον χώρο ελευθερίας, ασφάλειας και δικαιοσύνης (eu-LISA).

4. Το Ηνωμένο Βασίλειο διασφαλίζει επίσης την εφαρμογή τυχόν μεταγενέστερων τεχνικών προσαρμογών στο οικείο εθνικό λογισμικό διασύνδεσης οι οποίες θα απαιτηθούν λόγω αλλαγών στις τεχνικές προδιαγραφές που θα έχουν θεσπιστεί για το λογισμικό αναφοράς ECRIS ή λόγω αλλαγών σε οποιεσδήποτε επιπλέον τεχνικές απαιτήσεις που θα έχουν θεσπιστεί από τον eu-LISA, χωρίς αδικαιολόγητη καθυστέρηση. Για αυτόν τον σκοπό, η Ένωση διασφαλίζει ότι το Ηνωμένο Βασίλειο ενημερώνεται χωρίς αδικαιολόγητη καθυστέρηση σχετικά με τυχόν προγραμματισμένες αλλαγές στις τεχνικές προδιαγραφές ή απαιτήσεις και του παρέχονται οι τυχόν απαιτούμενες πληροφορίες προκειμένου το Ηνωμένο Βασίλειο να συμμορφώνεται με τις υποχρεώσεις του βάσει του παρόντος παραρτήματος.

#### ΑΡΘΡΟ 4

Πληροφορίες που πρέπει να διαβιβάζονται σε κοινοποιήσεις, αιτήσεις και απαντήσεις

1. Όλες οι κοινοποιήσεις που αναφέρονται στο άρθρο 646 της παρούσας συμφωνίας περιλαμβάνουν τις ακόλουθες υποχρεωτικές πληροφορίες:
  - α) πληροφορίες σχετικά με το πρόσωπο εις βάρος του οποίου έχει εκδοθεί καταδικαστική απόφαση [πλήρες ονοματεπώνυμο, ημερομηνία γέννησης, τόπος γέννησης (πόλη και κράτος), φύλο, ιθαγένεια και, ενδεχομένως, προηγούμενο όνομα ή ονόματα].
  - β) πληροφορίες σχετικά με τα στοιχεία της καταδίκης (ημερομηνία της καταδίκης, όνομα του δικαστηρίου, ημερομηνία κατά την οποία η απόφαση κατέστη αμετάκλητη).
  - γ) πληροφορίες σχετικά με το αδίκημα που οδήγησε στην καταδίκη (ημερομηνία τέλεσης της αξιόποινης πράξης, όνομα ή νομικός χαρακτηρισμός της, καθώς και μνεία των εφαρμοστέων νομικών διατάξεων) και

- δ) πληροφορίες σχετικά με το περιεχόμενο της καταδίκης (κυρίως την ποινή, καθώς και συμπληρωματικές κυρώσεις, μέτρα ασφάλειας και επακόλουθες αποφάσεις που τροποποιούν την εκτέλεση της ποινής).
2. Οι ακόλουθες προαιρετικές πληροφορίες διαβιβάζονται σε κοινοποιήσεις εφόσον οι εν λόγω πληροφορίες έχουν καταχωριστεί στο ποινικό μητρώο [στοιχεία α) έως δ)] ή είναι διαθέσιμες στην κεντρική αρχή [στοιχεία ε) έως η]):
- α) πληροφορίες σχετικά με τα ονόματα των γονέων του καταδικασθέντος προσώπου·
- β) πληροφορίες σχετικά με τον αύξοντα αριθμό της καταδίκης·
- γ) πληροφορίες σχετικά με τον τόπο τέλεσης της αξιόποινης πράξης·
- δ) πληροφορίες σχετικά με την έκπτωση από δικαιώματα συνεπεία της καταδίκης·
- ε) πληροφορίες σχετικά με τον αριθμό ή το είδος ταυτότητας ή τον αριθμό του εγγράφου ταυτοποίησης του προσώπου·
- στ) δακτυλικά αποτυπώματα του συγκεκριμένου προσώπου·
- ζ) εφόσον συντρέχει περίπτωση, τυχόν ψευδώνυμα του καταδίκου και/ή άλλα ονόματα με τα οποία είναι γνωστός·
- η) εικόνα προσώπου.

Επιπλέον, είναι δυνατή η διαβίβαση κάθε άλλης πληροφορίας σχετικά με καταδικές εφόσον έχει καταχωρισθεί στο ποινικό μητρώο.

3. Όλες οι αιτήσεις παροχής πληροφοριών που αναφέρονται στο άρθρο 648 της παρούσας συμφωνίας υποβάλλονται σε τυποποιημένη ηλεκτρονική μορφή σύμφωνα με το υπόδειγμα του εντύπου που ορίζεται στο κεφάλαιο 2 του παρόντος παραρτήματος, σε μία από τις επίσημες γλώσσες του κράτους προς το οποίο απευθύνεται η αίτηση.
4. Όλες οι απαντήσεις που αναφέρονται στο άρθρο 649 της παρούσας συμφωνίας υποβάλλονται σε τυποποιημένη ηλεκτρονική μορφή σύμφωνα με το υπόδειγμα του εντύπου που ορίζεται στο κεφάλαιο 2 του παρόντος παραρτήματος και συνοδεύονται από κατάλογο καταδικών, όπως προβλέπει το εθνικό δίκαιο. Το κράτος προς το οποίο απευθύνεται η αίτηση απαντά είτε σε μία από τις επίσημες γλώσσες του είτε σε κάθε άλλη γλώσσα που γίνεται δεκτή και από τα δύο Μέρη. Το Ηνωμένο Βασίλειο, αφενός, και η Ένωση, εκ μέρους οποιουδήποτε από τα κράτη μέλη της, αφετέρου, μπορούν ωστόσο να ενημερώνουν την ειδική επιτροπή για τη συνεργασία στον τομέα επιβολής του νόμου και για τη δικαστική συνεργασία σχετικά με τη γλώσσα/-ες που γίνεται δεκτή πέραν της επίσημης γλώσσας/-ών του εν λόγω κράτους.
5. Η ειδική επιτροπή για τη συνεργασία στον τομέα επιβολής του νόμου και για τη δικαστική συνεργασία εγκρίνει οποιαδήποτε τροποποίηση των εντύπων του κεφαλαίου 2 του παρόντος παραρτήματος που αναφέρονται στις παραγράφους 3 και 4, εφόσον είναι αναγκαία.

## ΑΡΘΡΟ 5

## Μορφότυπο διαβίβασης πληροφοριών

1. Κατά τη διαβίβαση των πληροφοριών σύμφωνα με το άρθρο 646 και το άρθρο 649 της παρούσας συμφωνίας, σχετικά με το όνομα ή τον νομικό χαρακτηρισμό της αξιόποινης πράξης και τις εφαρμοστέες διατάξεις νόμου, τα κράτη αναφέρονται στον αντίστοιχο κωδικό για καθεμία από τις αξιόποινες πράξεις που αναφέρονται στη διαβίβαση, σύμφωνα με τον πίνακα με τις αξιόποινες πράξεις του κεφαλαίου 3 του παρόντος παραρτήματος. Σε εξαιρετικές περιπτώσεις, όπου η αξιόποινη πράξη δεν αντιστοιχεί σε συγκεκριμένη υποκατηγορία, ο κωδικός «ανοικτή κατηγορία» της σχετικής ή της εγγύτερης κατηγορίας αξιόποινων πράξεων ή, ελλείψει τούτου, ο κωδικός «λοιπές αξιόποινες πράξεις» χρησιμοποιείται για τη συγκεκριμένη πράξη.
2. Τα κράτη μπορούν επίσης να παρέχουν τις διαθέσιμες πληροφορίες που αφορούν τον βαθμό τέλεσης και τη μορφή συμμετοχής στην αξιόποινη πράξη καθώς και, ανάλογα με την περίπτωση, την ύπαρξη ολικής ή μερικής απαλλαγής από ποινική ευθύνη ή την υποτροπή.
3. Κατά τη διαβίβαση των πληροφοριών σύμφωνα με το άρθρο 646 και το άρθρο 649 της παρούσας συμφωνίας, σχετικά με το περιεχόμενο της καταδίκης, κυρίως την ποινή και τυχόν συμπληρωματικές ποινές, μέτρα ασφάλειας και μεταγενέστερες αποφάσεις που τροποποιούν την εκτέλεση της ποινής, τα κράτη αναφέρονται στον κωδικό που αντιστοιχεί σε καθεμία από τις ποινές και μέτρα που αναφέρονται στη διαβίβαση, σύμφωνα με τον πίνακα με τις ποινές και τα μέτρα του κεφαλαίου 3 του παρόντος παραρτήματος. Σε εξαιρετικές περιπτώσεις, όπου η ποινή ή το μέτρο δεν αντιστοιχεί σε συγκεκριμένη υποκατηγορία, ο κωδικός «ανοικτή κατηγορία» της σχετικής ή της εγγύτερης κατηγορίας ποινών ή μέτρων ή, ελλείψει τούτου, ο κωδικός «λοιπές ποινές και μέτρα» χρησιμοποιείται για τη συγκεκριμένη ποινή ή μέτρο.

4. Τα κράτη παρέχουν επίσης, κατά περίπτωση, διαθέσιμες πληροφορίες όσον αφορά τη φύση και/ή τους όρους εκτέλεσης της επιβληθείσας ποινής ή μέτρου όπως προβλέπεται στον πίνακα με τις παραμέτρους του κεφαλαίου 3 του παρόντος παραρτήματος. Η παράμετρος «μη ποινική απόφαση» αναφέρεται μόνο σε περιπτώσεις όπου οι πληροφορίες για μια τέτοια απόφαση παρέχονται σε εθελοντική βάση από το κράτος ιθαγένειας του οικείου προσώπου, σε απάντηση σε αίτηση παροχής πληροφοριών σχετικά με καταδίκες.
5. Οι ακόλουθες πληροφορίες παρέχονται από τα κράτη στην ειδική επιτροπή για τη συνεργασία στον τομέα επιβολής του νόμου και για τη δικαστική συνεργασία, με σκοπό ιδίως τη διάδοση των εν λόγω πληροφοριών σε άλλα κράτη:
  - α) κατάλογο των εθνικών αξιόποινων πράξεων που εμπίπτουν σε καθεμιά από τις κατηγορίες του πίνακα με τις αξιόποινες πράξεις του κεφαλαίου 3 του παρόντος παραρτήματος. Ο εν λόγω κατάλογος περιλαμβάνει την ονομασία ή τον νομικό χαρακτηρισμό της αξιόποινης πράξης και αναφορά στις εφαρμοστέες διατάξεις νόμου. Είναι επίσης δυνατό να περιλαμβάνει σύντομη περιγραφή της αντικειμενικής υπόστασης της αξιόποινης πράξης·
  - β) κατάλογο των διαφόρων ειδών ποινών, των τυχόν συμπληρωματικών ποινών, των μέτρων ασφάλειας και των ενδεχόμενων μεταγενέστερων αποφάσεων που τροποποιούν την εκτέλεση της ποινής, όπως καθορίζονται στην εθνική νομοθεσία, για καθεμιά από τις κατηγορίες που μνημονεύονται στον πίνακα ποινών και μέτρων του κεφαλαίου 3 του παρόντος παραρτήματος. Είναι επίσης δυνατό να περιλαμβάνει σύντομη περιγραφή της συγκεκριμένης ποινής ή μέτρου της συγκεκριμένης ποινής ή μέτρου.
6. Τα κράτη επικαιροποιούν ανά τακτά χρονικά διαστήματα τους καταλόγους και τις περιγραφές που μνημονεύονται στην παράγραφο 5. Οι επικαιροποιημένες πληροφορίες αποστέλλονται στην ειδική επιτροπή για τη συνεργασία στον τομέα επιβολής του νόμου και για τη δικαστική συνεργασία.

7. Η ειδική επιτροπή για τη συνεργασία στον τομέα επιβολής του νόμου και για τη δικαστική συνεργασία εγκρίνει οποιαδήποτε τροποποίηση των πινάκων του κεφαλαίου 3 του παρόντος παραρτήματος που αναφέρονται στις παραγράφους 1 έως 4, εφόσον είναι αναγκαία.

#### ΑΡΘΡΟ 6

##### Απρόσκοπτη διαβίβαση

Εάν ο ηλεκτρονικός τρόπος διαβίβασης των πληροφοριών δεν είναι προσωρινά διαθέσιμος, τα κράτη διαβιβάζουν τις πληροφορίες με οποιοδήποτε μέσο παραγωγής γραπτής τεκμηρίωσης, υπό προϋποθέσεις που επιτρέπουν στην κεντρική αρχή του κράτους προς το οποίο απευθύνεται η αίτηση να εξακριβώσει τη γνησιότητά των πληροφοριών, για ολόκληρο το διάστημα αυτής της μη διαθεσιμότητας.

#### ΑΡΘΡΟ 7

##### Στατιστικά δεδομένα και εκθέσεις

1. Σε τακτική βάση, διενεργείται αξιολόγηση της ηλεκτρονικής ανταλλαγής πληροφοριών που προέρχονται από το ποινικό μητρώο σύμφωνα με το τρίτο μέρος τίτλος ΙΧ της παρούσας συμφωνίας. Η αξιολόγηση βασίζεται στα στατιστικά δεδομένα και τις εκθέσεις των αντίστοιχων κρατών.
2. Κάθε κράτος συγκεντρώνει στατιστικά δεδομένα σχετικά με την ανταλλαγή πληροφοριών προερχόμενων από το λογισμικό διασύνδεσης και τα διαβιβάζουν κάθε μήνα στην ειδική επιτροπή για τη συνεργασία στον τομέα επιβολής του νόμου και για τη δικαστική συνεργασία και στον eu-LISA. Τα κράτη παρέχουν επίσης στην ειδική επιτροπή για τη συνεργασία στον τομέα επιβολής του νόμου και για τη δικαστική συνεργασία και στον eu-LISA τα στατιστικά δεδομένα σχετικά με τον αριθμό των υπηκόων άλλων κρατών που έχουν καταδικαστεί στο έδαφός τους και σχετικά με τον αριθμό των εν λόγω καταδικών.



## ΑΡΘΡΟ 8

## Τεχνικές προδιαγραφές

Τα κράτη τηρούν τις κοινές τεχνικές προδιαγραφές σχετικά με την ηλεκτρονική ανταλλαγή πληροφοριών που προέρχονται από ποινικά μητρώα, όπως παρέχονται από τον eu-LISA κατά την εφαρμογή της παρούσας συμφωνίας και προσαρμόζουν αναλόγως τα οικεία συστήματα χωρίς καμία αδικαιολόγητη καθυστέρηση.

## ΚΕΦΑΛΑΙΟ 2

## ΕΝΤΥΠΙΑ

Αίτηση παροχής πληροφοριών που προέρχονται από το ποινικό μητρώο

α) Πληροφορίες σχετικά με το αιτούν κράτος:

Κράτος:

Κεντρική αρχή (ή αρχές):

Υπεύθυνος επικοινωνίας:

Τηλέφωνο (με κωδικό):

Φαξ (με κωδικό):

Ηλεκτρονική διεύθυνση:

Ταχυδρομική διεύθυνση:

Στοιχεία αναφοράς του φακέλου, όταν είναι γνωστά:

β) Πληροφορίες σχετικά με την ταυτότητα του προσώπου στο οποίο αναφέρεται η αίτηση <sup>(1)</sup>:

Πλήρες όνομα (επώνυμο και όλα τα μικρά ονόματα):

Προηγούμενα ονόματα:

Ψευδώνυμο και/ή άλλο όνομα με το οποίο είναι γνωστό το πρόσωπο, εάν υπάρχουν:

Φύλο: Α  Θ

Ιθαγένεια:

Ημερομηνία γέννησης (με αριθμούς: ηη/μμ/εεεε):

Τόπος γέννησης (πόλη και κράτος):

Όνομα πατέρα:

Όνομα μητέρας:

Κατοικία ή γνωστή διεύθυνση:

Αριθμός δελτίου ταυτότητας ή τύπος και αριθμός του εγγράφου ταυτοποίησης του προσώπου:

Δακτυλικά αποτυπώματα:

Εικόνα προσώπου:

Άλλα διαθέσιμα δεδομένα ταυτοποίησης:

γ) Σκοπός της αίτησης:

Συμπληρώστε το αντίστοιχο τετραγωνίδιο

- 1)  ποινική διαδικασία (διευκρινίστε ενώπιον ποιας αρχής εκκρεμεί η διαδικασία και τον αριθμό της υπόθεσης, εάν υπάρχει) ...

...

- 2)  αίτηση εκτός του πλαισίου ποινικής διαδικασίας (διευκρινίστε ενώπιον ποιας αρχής εκκρεμεί η διαδικασία και τον αριθμό της υπόθεσης, εάν υπάρχει, κατά τη συμπλήρωση του σχετικού τετραγωνιδίου):

- i)  από δικαστική αρχή ...

...

- ii)  από αρμόδια διοικητική αρχή ...  
...
- iii)  από τον ενδιαφερόμενο για πληροφορίες σχετικά με το δικό του ποινικό μητρώο....  
...

Σκοπός για τον οποίο ζητούνται οι πληροφορίες:

Αιτούσα αρχή:

- Ο ενδιαφερόμενος δεν συναινεί στη διάδοση των πληροφοριών αυτών (εάν ζητήθηκε η συναίνεση του ενδιαφερομένου σύμφωνα με το δίκαιο του αιτούντος κράτους).

Υπεύθυνος επικοινωνίας για την περίπτωση που θα χρειασθούν συμπληρωματικές πληροφορίες:

Όνοματεπώνυμο:

Τηλέφωνο:

Ηλεκτρονική διεύθυνση:

Άλλες πληροφορίες (π.χ.: επείγων χαρακτήρας της αίτησης):

Απάντηση στην αίτηση

Πληροφορίες σχετικές με το πρόσωπο στο οποίο αναφέρεται η αίτηση

Συμπληρώστε το αντίστοιχο τετραγωνίδιο

Η υπογράφουσα αρχή βεβαιώνει ότι:

- στο ποινικό μητρώο του ενδιαφερομένου δεν έχουν καταχωρισθεί πληροφορίες για καταδίκες
- στο ποινικό μητρώο του ενδιαφερομένου έχουν καταχωρισθεί πληροφορίες για καταδίκες· επισυνάπτεται κατάλογος των καταδικών· επισυνάπτεται κατάλογος των καταδικαστικών αποφάσεων·
- στο ποινικό μητρώο του ενδιαφερομένου έχουν καταχωρισθεί άλλες πληροφορίες· οι πληροφορίες αυτές επισυνάπτονται (προαιρετικό)·
- στο ποινικό μητρώο του ενδιαφερομένου έχουν καταχωρισθεί πληροφορίες για καταδίκες, πλην όμως το κράτος της καταδίκης ενημέρωσε ότι οι πληροφορίες για αυτές τις καταδίκες δεν είναι δυνατό να διαβιβασθούν περαιτέρω για σκοπούς άλλους εκτός ποινικών διαδικασιών. Η αίτηση για περισσότερες πληροφορίες μπορεί να αποσταλεί απευθείας στ ... (παρακαλείσθε να αναφέρετε το κράτος της καταδίκης)
- σύμφωνα με το εθνικό δίκαιο του κράτους στο το οποίο απευθύνεται η αίτηση, δεν μπορούν να διεκπεραιώνονται αιτήσεις που υποβάλλονται για άλλους σκοπούς εκτός ποινικών διαδικασιών.

Υπεύθυνος επικοινωνίας για την περίπτωση που θα χρειασθούν συμπληρωματικές πληροφορίες:

Όνοματεπώνυμο:

Τηλέφωνο:

Ηλεκτρονική διεύθυνση:

Άλλες πληροφορίες (περιορισμοί της χρήσης των δεδομένων όσον αφορά αιτήσεις εκτός του πλαισίου της ποινικής διαδικασίας):

Αναφέρετε τον αριθμό των σελίδων που επισυνάπτονται στο έντυπο απάντησης:

(Τόπος)

στις

Υπογραφή και επίσημη σφραγίδα (εφόσον υπάρχει):

Όνομα και ιδιότητα/οργανισμός:

Ενδεχομένως, να επισυναφθεί κατάλογος των καταδικών και να αποσταλεί η δέσμη στοιχείων στο αιτούν κράτος. Δεν είναι απαραίτητη η μετάφραση του εντύπου ούτε του καταλόγου των καταδικών στη γλώσσα του αιτούντος κράτους.

- 
- (1) Προκειμένου να διευκολυνθεί η ταυτοποίηση του προσώπου, πρέπει να παρέχονται όσο το δυνατόν περισσότερες πληροφορίες.

## ΚΕΦΑΛΑΙΟ 3

## ΤΥΠΟΠΟΙΗΜΕΝΟ ΜΟΡΦΟΤΥΠΟ ΔΙΑΒΙΒΑΣΗΣ ΠΛΗΡΟΦΟΡΙΩΝ

Κοινός κατάλογος κατηγοριών αξιόποινων πράξεων με πίνακα παραμέτρων,  
όπως αναφέρονται στο άρθρο 5 παράγραφοι 1 και 2 του κεφαλαίου 1

Κωδικός	Κατηγορίες και υποκατηγορίες αξιόποινων πράξεων
0100 00 ανοικτή κατηγορία	Εγκλήματα που εμπίπτουν στην αρμοδιότητα του Διεθνούς Ποινικού Δικαστηρίου
0101 00	Γενοκτονία
0102 00	Εγκλήματα κατά της ανθρωπότητας
0103 00	Εγκλήματα πολέμου
0200 00 ανοικτή κατηγορία	Συμμετοχή σε εγκληματική οργάνωση
0201 00	Διεύθυνση εγκληματικής οργάνωσης
0202 00	Ενσυνείδητη συμμετοχή σε αξιόποινες δραστηριότητες εγκληματικής οργάνωσης
0203 00	Ενσυνείδητη συμμετοχή σε μη αξιόποινες δραστηριότητες εγκληματικής οργάνωσης
0300 00 ανοικτή κατηγορία	Τρομοκρατία
0301 00	Διεύθυνση τρομοκρατικής ομάδας
0302 00	Ενσυνείδητη συμμετοχή στις δραστηριότητες τρομοκρατικής ομάδας
0303 00	Χρηματοδότηση της τρομοκρατίας
0304 00	Δημόσια υποκίνηση σε τέλεση τρομοκρατικού εγκλήματος
0305 00	Στρατολόγηση και εκπαίδευση τρομοκρατών

Κωδικός	Κατηγορίες και υποκατηγορίες αξιόποινων πράξεων
0400 00 ανοικτή κατηγορία	Εμπορία ανθρώπων
0401 00	Εμπορία ανθρώπων με σκοπό την εκμετάλλευση για την παροχή εργασίας ή υπηρεσιών
0402 00	Εμπορία ανθρώπων με σκοπό την εκμετάλλευση αλλότριας πορνείας ή άλλες μορφές σεξουαλικής εκμετάλλευσης
0403 00	Εμπορία ανθρώπων με σκοπό την αφαίρεση οργάνων ή ανθρώπινων ιστών
0404 00	Εμπορία ανθρώπων με σκοπό τη δουλειά, πρακτικές που προσομοιάζουν με δουλειά ή την ειλωτεία
0405 00	Εμπορία ανθρώπων με σκοπό την εκμετάλλευση ανηλίκου για την παροχή εργασίας ή υπηρεσιών
0406 00	Εμπορία ανθρώπων με σκοπό την εκμετάλλευση της πορνείας ανηλίκων ή άλλες μορφές σεξουαλικής εκμετάλλευσης ανηλίκων
0407 00	Εμπορία ανθρώπων με σκοπό την αφαίρεση οργάνων ή ανθρώπινων ιστών από το σώμα ανηλίκου
0408 00	Εμπορία ανθρώπων με σκοπό τη δουλειά, πρακτικές που προσομοιάζουν με δουλειά ή την ειλωτεία εις βάρος ανηλίκου
0500 00 ανοικτή κατηγορία	Παράνομη διακίνηση <sup>(1)</sup> και άλλες αξιόποινες πράξεις που αφορούν όπλα, πυροβόλα όπλα, μέρη και εξαρτήματα αυτών, πυρομαχικά και εκρηκτικά
0501 00	Παράνομη κατασκευή όπλων, πυροβόλων όπλων, των μερών και εξαρτημάτων τους, πυρομαχικών και εκρηκτικών
0502 00	Παράνομη διακίνηση όπλων, πυροβόλων όπλων, των μερών και εξαρτημάτων τους, πυρομαχικών και εκρηκτικών σε εθνικό επίπεδο <sup>(2)</sup>
0503 00	Παράνομη εξαγωγή ή εισαγωγή όπλων, πυροβόλων όπλων, των μερών και εξαρτημάτων τους πυρομαχικών και εκρηκτικών
0504 00	Παράνομη κατοχή ή χρήση όπλων, πυροβόλων όπλων, των μερών και εξαρτημάτων τους πυρομαχικών και εκρηκτικών

Κωδικός	Κατηγορίες και υποκατηγορίες αξιόποινων πράξεων
0600 00 ανοικτή κατηγορία	Περιβαλλοντικό έγκλημα
0601 00	Καταστροφή ή πρόκληση βλάβης σε προστατευόμενα είδη πανίδας ή χλωρίδας
0602 00	Παράνομη απόρριψη ρυπογόνων ουσιών ή ιονίζουσας ακτινοβολίας στην ατμόσφαιρα, το έδαφος ή τα ύδατα
0603 00	Αδικήματα που σχετίζονται με απόβλητα, περιλαμβανομένων των επικίνδυνων αποβλήτων
0604 00	Αδικήματα που σχετίζονται με την παράνομη διακίνηση <sup>(1)</sup> προστατευόμενων ειδών πανίδας ή χλωρίδας ή τμημάτων τους
0605 00	Περιβαλλοντικά αδικήματα άνευ δόλου
0700 00 ανοικτή κατηγορία	Αδικήματα που σχετίζονται με ναρκωτικές και πρόδρομες ουσίες και άλλα αδικήματα κατά της δημόσιας υγείας
0701 00	Αδικήματα που σχετίζονται με την παράνομη διακίνηση <sup>(3)</sup> ναρκωτικών, ψυχοτρόπων και πρόδρομων ουσιών όταν σκοπός δεν είναι αποκλειστικά και μόνο η προσωπική κατανάλωση
0702 00	Παράνομη κατανάλωση ναρκωτικών καθώς και η απόκτηση, κατοχή, παρασκευή ή παραγωγή τους με αποκλειστικό σκοπό την αυτοκατανάλωση
0703 00	Παροχή βοήθειας ή παρακίνηση άλλων να κάνουν παράνομη χρήση ναρκωτικών ή ψυχοτρόπων ουσιών
0704 00	Παρασκευή ή παραγωγή ναρκωτικών ουσιών όταν σκοπός δεν είναι αποκλειστικά και μόνο η προσωπική κατανάλωση
0800 00 ανοικτή κατηγορία	Εγκλήματα κατά του προσώπου
0801 00	Ανθρωποκτονία από πρόθεση
0802 00	Διακεκριμένες περιπτώσεις ανθρωποκτονίας εκ προθέσεως <sup>(4)</sup>
0803 00	Ανθρωποκτονία εξ αμελείας
0804 00	Θανάτωση νεογνού από τη μητέρα του/της εκ προθέσεως
0805 00	Παράνομη έκτρωση
0806 00	Παράνομη ευθανασία



Κωδικός	Κατηγορίες και υποκατηγορίες αξιόποινων πράξεων
0807 00	Αδικήματα που σχετίζονται με αυτοκτονία
0808 00	Βία με συνέπεια την πρόκληση θανάτου
0809 00	Πρόκληση σοβαρής σωματικής βλάβης, παραμόρφωσης ή μόνιμης αναπηρίας
0810 00	Άνευ δόλου πρόκληση σοβαρής σωματικής βλάβης, παραμόρφωσης ή μόνιμης αναπηρίας
0811 00	Πρόκληση ελαφράς σωματικής βλάβης
0812 00	Άνευ δόλου πρόκληση ελαφράς σωματικής βλάβης
0813 00	Έκθεση σε κίνδυνο θανάτου ή σοβαρής σωματικής βλάβης
0814 00	Βασανιστήρια
0815 00	Εγκατάλειψη ατόμου που χρήζει βοήθειας
0816 00	Αδικήματα που σχετίζονται με αφαίρεση οργάνων ή ιστών χωρίς άδεια ή συναίνεση
0817 00	Αδικήματα που σχετίζονται με παράνομη διακίνηση <sup>(3)</sup> ανθρώπινων οργάνων ή ιστών
0818 00	Οικογενειακή βία ή απειλή
0900 00	Αδικήματα κατά της προσωπικής ελευθερίας, της αξιοπρέπειας και άλλων προστατευόμενων συμφερόντων, περιλαμβανομένου του ρατσισμού και της ξενοφοβίας
ανοικτή κατηγορία	
0901 00	Απαγωγή, απαγωγή για λύτρα, παράνομη κράτηση
0902 00	Παράνομη σύλληψη ή στέρηση της ελευθερίας από δημόσια αρχή
0903 00	Περιορισμός σε ομηρία
0904 00	Παράνομη αρπαγή αεροσκάφους ή πλοίου
0905 00	Εξύβριση, συκοφαντία, δυσφήμιση, απείθεια προς δικαστήριο
0906 00	Απειλές
0907 00	Άσκηση καταναγκασμού ή πιέσεων, παρενοχλητική παρακολούθηση, παρενόχληση ή επίθεση ψυχολογικού ή συναισθηματικού χαρακτήρα
0908 00	Εκβίαση
0909 00	Διακεκριμένη εκβίαση
0910 00	Παράνομη είσοδος σε ιδιωτική ιδιοκτησία

Κωδικός	Κατηγορίες και υποκατηγορίες αξιόποινων πράξεων
0911 00	Παραβίαση της ιδιωτικότητας εκτός από την παράνομη είσοδο σε ιδιωτική ιδιοκτησία
0912 00	Αδικήματα κατά της προστασίας δεδομένων προσωπικού χαρακτήρα
0913 00	Παράνομη υποκλοπή δεδομένων ή επικοινωνιών
0914 00	Άσκηση διακρίσεων με βάση το φύλο, τη φυλή, τον σεξουαλικό προσανατολισμό, το θρήσκευμα ή την εθνοτική καταγωγή
0915 00	Δημόσια προτροπή σε φυλετικές διακρίσεις
0916 00	Δημόσια προτροπή σε φυλετικό μίσος
0917 00	Εκβιασμός
1000 00	Εγκλήματα κατά της γενετήσιας ελευθερίας
ανοικτή κατηγορία	
1001 00	Βιασμός
1002 00	Διακεκριμένος βιασμός <sup>(5)</sup> πλην του βιασμού ανηλίκου
1003 00	Σεξουαλική επίθεση
1004 00	Προμήθεια με σκοπό την πορνεία ή άλλες σεξουαλικές πράξεις
1005 00	Άσεμνη συμπεριφορά
1006 00	Σεξουαλική παρενόχληση
1007 00	Προσφορά υπηρεσιών από εκπορνευόμενο άτομο
1008 00	Σεξουαλική εκμετάλλευση ανηλίκου
1009 00	Αδικήματα που σχετίζονται με την παιδική πορνογραφία ή άσεμνες εικόνες ανηλίκων
1010 00	Βιασμός ανηλίκου
1011 00	Σεξουαλική επίθεση κατά ανηλίκου
1100 00	Αδικήματα κατά του οικογενειακού δικαίου
ανοικτή κατηγορία	
1101 00	Παράνομες γενετήσιες σχέσεις μεταξύ στενών συγγενών
1102 00	Πολυγαμία

Κωδικός	Κατηγορίες και υποκατηγορίες αξιόποινων πράξεων
1103 00	Αποφυγή της υποχρέωσης καταβολής διατροφής
1104 00	Παραμέληση ή εγκατάλειψη ανηλικού ή ατόμου με αναπηρία
1105 00	Μη συμμόρφωση με διαταγή παράδοσης ή παράνομη απόσπαση ανηλικού
1200 00 ανοικτή κατηγορία	Αδικήματα κατά του κράτους, της δημόσιας τάξης, της απονομής δικαιοσύνης ή δημόσιων αξιωματούχων
1201 00	Κατασκοπία
1202 00	Έσχατη προδοσία
1203 00	Αδικήματα που σχετίζονται με εκλογές και δημοψηφίσματα
1204 00	Απόπειρα κατά της ζωής ή της σωματικής ακεραιότητας αρχηγού κράτους
1205 00	Περίβριση του κράτους, του έθνους ή κρατικών συμβόλων
1206 00	Εξύβριση ή αντίσταση κατά φορέα δημόσιας εξουσίας
1207 00	Εκβιασμός, άσκηση καταναγκασμού ή πιέσεων κατά φορέα δημόσιας εξουσίας
1208 00	Βιαιοπραγία ή απειλή κατά φορέα δημόσιας εξουσίας
1209 00	Αδικήματα κατά της δημόσιας τάξης, παραβίαση δημόσιας ειρήνης
1210 00	Άσκηση βίας κατά τη διάρκεια αθλητικών εκδηλώσεων
1211 00	Κλοπή δημόσιου ή διοικητικού εγγράφου
1212 00	Παρακώλυση ή διαστρέβλωση της απονομής δικαιοσύνης, προβολή ψευδών ισχυρισμών σε ποινική ή δικαστική διαδικασία, ψευδορκία
1213 00	Αντιποίηση της ταυτότητας άλλου προσώπου ή αρχής
1214 00	Απόδραση κρατουμένου
1300 00 ανοικτή κατηγορία	Αδικήματα κατά της δημόσιας περιουσίας ή του δημόσιου συμφέροντος
1301 00	Απάτη σε σχέση με κρατικά ή οικογενειακά επιδόματα ή παροχές κοινωνικής ασφάλισης

Κωδικός	Κατηγορίες και υποκατηγορίες αξιόποινων πράξεων
1302 00	Απάτη σε σχέση με ευρωπαϊκές παροχές ή ενισχύσεις
1303 00	Αδικήματα που σχετίζονται με παράνομα τυχερά παιχνίδια
1304 00	Παρακώλυση της διεξαγωγής δημόσιων διαγωνισμών
1305 00	Ενεργητική ή παθητική δωροδοκία δημοσίου υπαλλήλου ή προσώπου που κατέχει δημόσιο αξίωμα ή δημόσια εξουσία
1306 00	Κατάχρηση, υπεξαίρεση ή άλλου είδους εκτροπή ξένης περιουσίας από δημόσιο αξιωματούχο
1307 00	Κατάχρηση αξιώματος από δημόσιο υπάλληλο
1400 00	Φορολογικά αδικήματα και αδικήματα που αφορούν τα τελωνεία
ανοικτή κατηγορία	
1401 00	Φορολογικά αδικήματα
1402 00	Τελωνειακά αδικήματα
1500 00	Αδικήματα που σχετίζονται με την οικονομία και το εμπόριο
ανοικτή κατηγορία	
1501 00	Πτώχευση ή δόλια χρεοκοπία
1502 00	Παραβίαση της λογιστικής νομοθεσίας, κατάχρηση, απόκρυψη περιουσιακών στοιχείων ή παράνομη επαύξηση του παθητικού εταιρείας
1503 00	Παραβίαση της νομοθεσίας ανταγωνισμού
1504 00	Νομιμοποίηση εσόδων από εγκληματικές δραστηριότητες
1505 00	Ενεργητική ή παθητική δωροδοκία στον ιδιωτικό τομέα
1506 00	Αποκάλυψη απορρήτου ή παραβίαση υποχρέωσης τήρησης απορρήτου
1507 00	Πράξεις κατόχων εμπιστευτικών πληροφοριών
1600 00	Αδικήματα κατά της ιδιοκτησίας ή φθορά ξένης ιδιοκτησίας
ανοικτή κατηγορία	
1601 00	Υπεξαίρεση

Κωδικός	Κατηγορίες και υποκατηγορίες αξιόποινων πράξεων
1602 00	Υπεξαίρεση ή παράνομη εκτροπή ενέργειας
1603 00	Απάτη συμπεριλαμβανομένης της καταδολίευσης
1604 00	Διακίνηση κλαπέντων αντικειμένων
1605 00	Παράνομη διακίνηση <sup>(6)</sup> πολιτιστικών αγαθών, συμπεριλαμβανομένων των αρχαιοτήτων και των έργων τέχνης
1606 00	Εκ προθέσεως φθορά ή καταστροφή περιουσιακών στοιχείων
1607 00	Εξ αμελείας φθορά ή καταστροφή περιουσιακών στοιχείων
1608 00	Δολιοφθορά
1609 00	Αδικήματα κατά της βιομηχανικής ή διανοητικής ιδιοκτησίας
1610 00	Εμπρησμός
1611 00	Θάνατος ή τραυματισμός προσώπου λόγω εμπρησμού
1612 00	Εμπρησμός δάσους
1700 00	Αδικήματα κλοπής
ανοικτή κατηγορία	
1701 00	Κλοπή
1702 00	Κλοπή κατόπιν παράνομης εισόδου σε ξένη ιδιοκτησία.
1703 00	Κλοπή συνοδευόμενη από άσκηση βίας ή χρήση όπλων, ή απειλές άσκησης βίας ή χρήσης όπλων κατά προσώπου
1704 00	Μορφές διακεκριμένης κλοπής που δεν συνοδεύεται από άσκηση βίας ή χρήση όπλων, ή απειλές άσκησης βίας ή χρήσης όπλων κατά προσώπου
1800 00	Αδικήματα κατά συστημάτων πληροφοριών και άλλα ηλεκτρονικά εγκλήματα
ανοικτή κατηγορία	
1801 00	Παράνομη πρόσβαση σε συστήματα πληροφοριών
1802 00	Παράνομη παρεμβολή σε σύστημα
1803 00	Παράνομη παρεμβολή σε δεδομένα
1804 00	Παραγωγή, κατοχή, διάδοση ή διακίνηση ηλεκτρονικού εξοπλισμού ή δεδομένων που καθιστούν δυνατή τη διάπραξη αξιόποινων πράξεων σε σχέση με ηλεκτρονικούς υπολογιστές

Κωδικός	Κατηγορίες και υποκατηγορίες αξιόποινων πράξεων
1900 00 ανοικτή κατηγορία	Κιβδηλεία μέσων πληρωμής
1901 00	Παραχάραξη ή κιβδηλεία νομισμάτων
1902 00	Παραχάραξη μέσων πληρωμής πλην των μετρητών
1903 00	Παραχάραξη ή κιβδηλεία δημόσιων πιστωτικών τίτλων
1904 00	Θέση σε κυκλοφορία ή χρήση παραχαραγμένου ή κιβδηλού νομίσματος, άλλων μέσων πληρωμής πλην των μετρητών ή δημόσιων πιστωτικών τίτλων
1905 00	Κατοχή εξοπλισμού προοριζόμενου για την παραχάραξη ή κιβδηλεία νομίσματος ή δημόσιων πιστωτικών τίτλων
2000 00 ανοικτή κατηγορία	Παραποίηση εγγράφων
2001 00	Παραποίηση δημόσιου ή διοικητικού εγγράφου από ιδιώτη
2002 00	Παραποίηση εγγράφου από δημόσιο υπάλληλο ή δημόσια αρχή
2003 00	Προμήθεια ή κτήση πλαστογραφημένου δημόσιου ή διοικητικού εγγράφου· προμήθεια ή κτήση πλαστογραφημένου εγγράφου από δημόσιο υπάλληλο ή δημόσια αρχή
2004 00	Χρήση πλαστογραφημένου δημόσιου ή διοικητικού εγγράφου
2005 00	Κατοχή εξοπλισμού προοριζόμενου για την παραποίηση δημόσιων ή διοικητικών εγγράφων
2006 00	Πλαστογραφία ιδιωτικών εγγράφων από ιδιώτη
2100 00 ανοικτή κατηγορία	Αδικήματα που συνίστανται σε παραβίαση των κανονισμών οδικής κυκλοφορίας
2101 00	Επικίνδυνη οδήγηση
2102 00	Οδήγηση υπό την επήρεια οινοπνευματωδών ποτών ή ναρκωτικών
2103 00	Οδήγηση χωρίς άδεια ή χωρίς έγκυρη άδεια οδήγησης
2104 00	Φυγή μετά από τροχαίο ατύχημα
2105 00	Αποφυγή οδικού ελέγχου
2106 00	Αδικήματα στον τομέα των οδικών μεταφορών

Κωδικός	Κατηγορίες και υποκατηγορίες αξιόποινων πράξεων
2200 00 ανοικτή κατηγορία	Αδικήματα που συνίστανται σε παραβίαση της εργατικής νομοθεσίας
2201 00	Παράνομη απασχόληση
2202 00	Αδικήματα σχετικά με την αμοιβή εργαζομένων, συμπεριλαμβανομένων των εισφορών κοινωνικής ασφάλισης
2203 00	Αδικήματα σχετικά με τις συνθήκες εργασίας ή την υγεία και ασφάλεια στην εργασία
2204 00	Αδικήματα σχετικά με την πρόσβαση ή την άσκηση επαγγελματικής δραστηριότητας
2205 00	Αδικήματα σχετικά με τα ωράρια εργασίας και τον χρόνο ανάπαυσης
2300 00 ανοικτή κατηγορία	Αδικήματα κατά της μεταναστευτικής νομοθεσίας
2301 00	Παράνομη είσοδος ή διαμονή
2302 00	Διευκόλυνση παράνομης εισόδου και διαμονής
2400 00 ανοικτή κατηγορία	Αδικήματα που σχετίζονται με στρατιωτικές υποχρεώσεις
2500 00 ανοικτή κατηγορία	Αδικήματα σχετικά με ορμονικές ουσίες και άλλους αυξητικούς παράγοντες
2501 00	Παράνομη εισαγωγή, εξαγωγή και προμήθεια ορμονικών ουσιών και άλλων αυξητικών παραγόντων
2600 00 ανοικτή κατηγορία	Αδικήματα σχετικά με πυρηνικές ύλες ή άλλες επικίνδυνες ραδιενεργές ουσίες
2601 00	Παράνομη εισαγωγή, εξαγωγή, προμήθεια ή κτήση πυρηνικών ή ραδιενεργών υλών
2700 00 ανοικτή κατηγορία	Άλλα αδικήματα
2701 00	Άλλα εκ προθέσεως αδικήματα
2702 00	Άλλα εξ αμελείας αδικήματα

- (<sup>1</sup>) Διακίνηση σημαίνει εισαγωγή, εξαγωγή, απόκτηση, πώληση, παράδοση, κυκλοφορία ή μεταβίβαση, εκτός αν διευκρινίζεται άλλως σε αυτήν την κατηγορία.
- (<sup>2</sup>) Για τους σκοπούς της παρούσας υποκατηγορίας, η διακίνηση περιλαμβάνει απόκτηση, πώληση, παράδοση, κυκλοφορία ή μεταβίβαση.
- (<sup>3</sup>) Για τους σκοπούς της παρούσας υποκατηγορίας, η διακίνηση περιλαμβάνει εισαγωγή, εξαγωγή, απόκτηση, πώληση, παράδοση, κυκλοφορία ή μεταβίβαση.
- (<sup>4</sup>) Για παράδειγμα: ιδιαίτερα επιβαρυντικές περιστάσεις.
- (<sup>5</sup>) Παραδείγματος χάρη, βιασμός με ιδιαίτερη βαναυσότητα.
- (<sup>6</sup>) Η διακίνηση περιλαμβάνει εισαγωγή, εξαγωγή, απόκτηση, πώληση, παράδοση, κυκλοφορία ή μεταβίβαση.

Παράμετροι		
Βαθμός τέλεσης:	Τελεσθείσα πράξη	C
	Απόπειρα ή προετοιμασία	A
	Στοιχείο που δεν διαβιβάσθηκε	∅
Μορφή συμμετοχής:	Αυτουργός	M
	Συνεργός ή ηθικός αυτουργός/διοργανωτής, μέλος συμμορίας	H
	Στοιχείο που δεν διαβιβάσθηκε	∅
Απαλλαγή από ποινική ευθύνη:	Ψυχική πάθηση ή μειωμένος καταλογισμός	S
Υποτροπή		R



Κοινός πίνακας κατηγοριών ποινών και μέτρων με πίνακα παραμέτρων, όπως αναφέρονται στο άρθρο 5 παράγραφοι 3 και 4 του κεφαλαίου 1

Κωδικός	Κατηγορίες και υποκατηγορίες ποινών και μέτρων
1000 ανοικτή κατηγορία	Στέρηση ελευθερίας
1001	Φυλάκιση
1002	Ισόβια κάθειρξη
2000 ανοικτή κατηγορία	Περιορισμός της προσωπικής ελευθερίας
2001	Απαγόρευση διαμονής σε ορισμένους τόπους
2002	Επιβολή περιορισμού επί της μετάβασης στο εξωτερικό
2003	Απαγόρευση της παραμονής σε συγκεκριμένα μέρη
2004	Απαγόρευση εισόδου σε μαζική εκδήλωση
2005	Απαγόρευση της επικοινωνίας με ορισμένα πρόσωπα καθ' οιονδήποτε τρόπο
2006	Θέση υπό ηλεκτρονική επιτήρηση <sup>(1)</sup>
2007	Υποχρέωση εμφάνισης κατά τακτά διαστήματα σε συγκεκριμένη αρχή
2008	Υποχρέωση παραμονής/διαμονής σε συγκεκριμένο μέρος
2009	Υποχρέωση του καταδικασθέντος να βρίσκεται στον τόπο διαμονής κατά τον καθορισμένο χρόνο
2010	Υποχρέωση συμμόρφωσης με μέτρα αναστολής που διέταξε το δικαστήριο, συμπεριλαμβανομένης της υποχρέωσης παραμονής υπό επιτήρηση
3000 ανοικτή κατηγορία	Απαγόρευση συγκεκριμένου δικαιώματος ή ικανότητας
3001	Έκπτωση από αξίωμα

Κωδικός	Κατηγορίες και υποκατηγορίες ποινών και μέτρων
3002	Απώλεια/αναστολή της ικανότητας κατοχής δημόσιου αξιώματος ή διορισμού σε δημόσιο αξίωμα
3003	Απώλεια/αναστολή του δικαιώματος του εκλέγειν ή εκλέγεσθαι
3004	Στέρξη της ικανότητας σύναψης δημόσιων συμβάσεων
3005	Στέρξη της ικανότητας λήψης κρατικών επιδοτήσεων
3006	Ακύρωση άδειας οδήγησης <sup>(2)</sup>
3007	Αναστολή άδειας οδήγησης
3008	Απαγόρευση της οδήγησης συγκεκριμένων οχημάτων
3009	Απώλεια/αναστολή γονικής μέριμνας
3010	Απώλεια/αναστολή του δικαιώματος συμμετοχής σε δίκη υπό την ιδιότητα του πραγματογνώμονα ή του ενόρκου, ή του δικαιώματος ένορκης μαρτυρικής κατάθεσης
3011	Απώλεια ή αναστολή του δικαιώματος να έχει κανείς την ιδιότητα νόμιμου επιτρόπου <sup>(3)</sup>
3012	Απώλεια/αναστολή δικαιώματος κατοχής παρασήμου ή τίτλου
3013	Απαγόρευση της άσκησης επαγγελματικής, εμπορικής ή κοινωνικής δραστηριότητας
3014	Απαγόρευση της απασχόλησης ή άσκησης δραστηριότητας με ανηλίκους
3015	Υποχρέωση κλεισίματος επιχείρησης
3016	Απαγόρευση της κατοχής ή μεταφοράς όπλων
3017	Ανάκληση άδειας κυνηγίου ή αλιείας
3018	Απαγόρευση της έκδοσης επιταγών ή της χρήσης καρτών πληρωμής ή πιστωτικών καρτών
3019	Απαγόρευση της κατοχής ζώων
3020	Απαγόρευση της κατοχής ή της χρήσης ορισμένων αντικειμένων εκτός των όπλων
3021	Απαγόρευση ορισμένων παιγνίων/αθλημάτων
4000 ανοικτή κατηγορία	Απαγόρευση εισόδου και παραμονής ή απομάκρυνση από την επικράτεια
4001	Απαγόρευση εισόδου και παραμονής στην εθνική επικράτεια
4002	Απομάκρυνση από την εθνική επικράτεια

Κωδικός	Κατηγορίες και υποκατηγορίες ποινών και μέτρων
5000 ανοικτή κατηγορία	Προσωπικές υποχρεώσεις
5001	Υπαγωγή σε ιατρική θεραπεία ή σε άλλη μορφή θεραπείας
5002	Υπαγωγή σε πρόγραμμα κοινωνικοεκπαιδευτικού χαρακτήρα
5003	Υποχρέωση υπαγωγής στη φροντίδα / τον έλεγχο της οικογένειας
5004	Εκπαιδευτικά μέτρα
5005	Υποβολή σε κοινωνικοδικαστική δοκιμασία
5006	Υποχρέωση κατάρτισης ή άσκησης εργασίας
5007	Υποχρέωση παροχής συγκεκριμένων πληροφοριών στις δικαστικές αρχές
5008	Υποχρέωση δημοσίευσης δικαστικής απόφασης
5009	Υποχρέωση αποκατάστασης της ζημίας που προκλήθηκε από το αδίκημα
6000 ανοικτή κατηγορία	Κυρώσεις επί της ατομικής περιουσίας
6001	Δήμευση
6002	Κατεδάφιση
6003	Αναστήλωση
7000 ανοικτή κατηγορία	Εγκλεισμός σε ίδρυμα
7001	Περιορισμός σε ψυχιατρικό κατάστημα
7002	Περιορισμός σε ίδρυμα αποτοξίνωσης
7003	Υποχρεωτική φοίτηση σε εκπαιδευτικό ίδρυμα

Κωδικός	Κατηγορίες και υποκατηγορίες ποινών και μέτρων
8000 ανοικτή κατηγορία	Χρηματικές ποινές
8001	Πρόστιμο
8002	Πρόστιμο που υπολογίζεται σε ημερήσια βάση <sup>(4)</sup>
8003	Πρόστιμο υπέρ συγκεκριμένου δικαιούχου <sup>(5)</sup>
9000 ανοικτή κατηγορία	Ποινή υπό μορφή παροχής εργασίας
9001	Παροχή κοινωφελούς υπηρεσίας ή εργασίας
9002	Παροχή κοινωφελών υπηρεσιών ή εργασίας συνοδευόμενων από άλλα περιοριστικά μέτρα
10000 ανοικτή κατηγορία	Στρατιωτικές κυρώσεις
10001	Απώλεια στρατιωτικού βαθμού <sup>(6)</sup>
10002	Απόταξη από επαγγελματική στρατιωτική υπηρεσία
10003	Στρατιωτική φυλάκιση
11000 ανοικτή κατηγορία	Απαλλαγή/αναστολή καταδίκης/ποινής, προειδοποίηση
12000 ανοικτή κατηγορία	Λοιπές ποινές και μέτρα

Παράμετροι (προσδιορίζονται κατά περίπτωση)	
ø	Ποινή
m	Μέτρο
a	Αναστολή ποινής/μέτρου
b	Μερική αναστολή ποινής/μέτρου
c	Αναστολή ποινής/μέτρου υπό όρους ή επιτήρηση
d	Μερική αναστολή ποινής/μέτρου υπό όρους ή επιτήρηση
e	Μετατροπή ποινής/μέτρου
f	Εναλλακτική ποινή/μέτρο που επιβάλλεται ως κύρια ποινή
g	Εναλλακτική ποινή/μέτρο που επιβάλλεται αρχικά σε περίπτωση μη συμμόρφωσης με την κύρια ποινή
h	Ανάκληση της αναστολής ποινής/μέτρου
i	Επακόλουθη επιμέτρηση συνολικής ποινής
j	Διακοπή της εκτέλεσης/αναστολής ποινής/μέτρου <sup>(7)</sup>
k	Μείωση της ποινής
l	Μείωση ποινής που τελεί υπό αναστολή
n	Λήξη της ποινής
o	Χάρη
p	Αμνηστία
q	Απόλυση λόγω καλής διαγωγής (απελευθέρωση πριν από την έκτιση της ποινής υπό συγκεκριμένους όρους)
r	Αποκατάσταση (με ή χωρίς τη διαγραφή της ποινής από το ποινικό μητρώο)
s	Ειδικές ποινές ή μέτρα για ανήλικους
t	Μη ποινική απόφαση <sup>(8)</sup>

(1) Σταθερή ή κινητή θέση.

(2) Απαιτείται νέα αίτηση για την έκδοση νέας άδειας οδήγησης.

(3) Ο διορισμός νόμιμου επιτρόπου μπορεί να αφορά πρόσωπο που δεν διαθέτει ικανότητα δικαίου ή ανήλικο.

(4) Πρόστιμο εκφραζόμενο σε ημερήσιες μονάδες.

(5) Π.χ.: για ίδρυμα, σύλλογο, οργανισμό ή συγκεκριμένο θύμα.

(6) Στρατιωτικός υποβιβασμός.

(7) Δεν είναι δυνατό να αποφευχθεί η εκτέλεση της ποινής.

(8) Η παράμετρος αυτή θα αναφέρεται μόνο όταν οι πληροφορίες αυτές παρέχονται κατόπιν αιτήματος του κράτους ιθαγένειας του οικείου προσώπου.

**ΠΑΡΑΡΤΗΜΑ 45****ΟΡΙΣΜΟΣ ΤΗΣ ΤΡΟΜΟΚΡΑΤΙΑΣ****1. Πεδίο εφαρμογής**

Για τους σκοπούς του τρίτου μέρους τίτλος ΙΧ, του άρθρου 599 παράγραφος 3 στοιχείο β), του άρθρου 599 παράγραφος 4, του άρθρου 602 παράγραφος 2 στοιχείο γ) και του άρθρου 670 παράγραφος 2 στοιχείο α) της παρούσας συμφωνίας, του παραρτήματος 43 και του παραρτήματος 46, «τρομοκρατία» σημαίνει τις αξιόποινες πράξεις που ορίζονται στις παραγράφους 3 έως 14 του παρόντος παραρτήματος.

**2. Ορισμοί της τρομοκρατικής ομάδας και της δομημένης ομάδας**

2.1 «τρομοκρατική ομάδα»: η δομημένη ομάδα, με περισσότερα από δύο πρόσωπα, η οποία συγκροτείται για μακροχρόνια περίοδο και ενεργεί συντονισμένα με σκοπό την τέλεση τρομοκρατικών εγκλημάτων.

2.2 «δομημένη ομάδα»: η ομάδα, που δεν συγκροτήθηκε περιστασιακά, για την άμεση τέλεση εγκλήματος και που δεν χρειάζεται να έχει τυπικά καθορισμένους ρόλους, για τα μέλη της, συνέχεια της δράσης των μελών της ή αναπτυγμένη δομή.

**3. Τρομοκρατικά εγκλήματα**

- 3.1 Οι εκ προθέσεως πράξεις, που ορίζονται ως εγκλήματα σύμφωνα με το εσωτερικό δίκαιο και οι οποίες είναι δυνατόν, λόγω της φύσης ή του συναφούς πλαισίου τους, να πλήξουν σοβαρά χώρα ή διεθνή οργανισμό, όταν τελούνται με έναν από τους στόχους που απαριθμούνται στην παράγραφο 3.2:
- α) προσβολή κατά της ζωής προσώπου, η οποία μπορεί να προκαλέσει τον θάνατο·
  - β) σοβαρή προσβολή κατά της σωματικής ακεραιότητας προσώπου·
  - γ) απαγωγή ή αρπαγή ομήρων·
  - δ) πρόκληση εκτεταμένων καταστροφών σε κυβερνητικές ή δημόσιες εγκαταστάσεις, συγκοινωνιακά δίκτυα, εγκαταστάσεις υποδομής περιλαμβανομένων των συστημάτων πληροφοριών, σταθερές εξέδρες που βρίσκονται επί της ηπειρωτικής υφαλοκρηπίδας, δημόσιους χώρους ή ιδιωτικές ιδιοκτησίες, που θα μπορούσαν να εκθέσουν σε κίνδυνο ανθρώπινες ζωές ή να προξενήσουν σημαντικές οικονομικές απώλειες·
  - ε) κατάληψη αεροσκαφών ή πλοίων ή άλλων μέσων μαζικής μεταφοράς ή μεταφοράς εμπορευμάτων·
  - στ) κατασκευή, κατοχή, κτήση, μεταφορά, προμήθεια ή χρήση εκρηκτικών υλών ή πυροβόλων όπλων, συμπεριλαμβανομένων των χημικών, βιολογικών, ραδιολογικών ή πυρηνικών όπλων, καθώς και έρευνα και ανάπτυξη όσον αφορά τα χημικά, βιολογικά, ραδιολογικά ή πυρηνικά όπλα·
  - ζ) απελευθέρωση επικίνδυνων ουσιών ή πρόκληση πυρκαγιών, πλημμυρών ή εκρήξεων, με αποτέλεσμα την έκθεση ανθρώπινων ζώων σε κίνδυνο·
  - η) διαταραχή ή διακοπή του εφοδιασμού ύδατος, ηλεκτρικής ενέργειας ή κάθε άλλου βασικού φυσικού πόρου, με αποτέλεσμα την έκθεση ανθρώπινης ζωής σε κίνδυνο·

- θ) σοβαρή παρεμπόδιση ή διακοπή της λειτουργίας συστήματος πληροφοριών, με την εισαγωγή ηλεκτρονικών δεδομένων, διαβίβαση, ζημία, διαγραφή, φθορά, αλλοίωση ή εξάλειψη αυτών των δεδομένων ή με τον αποκλεισμό της πρόσβασης στα δεδομένα αυτά, εκ προθέσεως και χωρίς δικαίωμα, σε περιπτώσεις όπου:
- i) έχει πληγεί σημαντικός αριθμός συστημάτων πληροφοριών μέσω της χρήσης εργαλείου το οποίο έχει σχεδιαστεί ή προσαρμοστεί πρωτίστως για τον σκοπό αυτόν·
  - ii) το έγκλημα προκαλεί σοβαρές ζημιές·
  - iii) το έγκλημα διαπράττεται κατά συστήματος πληροφοριών που αποτελεί μέρος ζωτικής σημασίας υποδομής·
- ι) διαγραφή, ζημία, φθορά, αλλοίωση ή εξάλειψη ηλεκτρονικών δεδομένων ενός συστήματος πληροφοριών ή ο αποκλεισμός της πρόσβασης στα δεδομένα αυτά εκ προθέσεως και χωρίς δικαίωμα σε περιπτώσεις όπου το έγκλημα διαπράττεται κατά συστήματος πληροφοριών που αποτελεί μέρος ζωτικής σημασίας υποδομής·
- ια) απειλή τέλεσης οποιασδήποτε εκ των πράξεων που αναφέρονται στα στοιχεία α) έως ι).

3.2 Οι σκοποί που αναφέρονται στην παράγραφο 3.1 είναι:

- α) να εκφοβιστεί σοβαρά ένας πληθυσμός·
- β) να εξαναγκαστούν αθέμιτα κυβέρνηση ή διεθνής οργανισμός να εκτελέσουν ή να παραλείμουν οποιαδήποτε πράξη·



γ) να αποσταθεροποιηθούν σοβαρά ή να καταστραφούν οι θεμελιώδεις πολιτικές, συνταγματικές, οικονομικές ή κοινωνικές δομές μιας χώρας ή ενός διεθνούς οργανισμού.

4. Εγκλήματα σχετικά με τρομοκρατική ομάδα

Οι ακόλουθες εκ προθέσεως πράξεις:

α) διεύθυνση τρομοκρατικής ομάδας·

β) συμμετοχή στις δραστηριότητες τρομοκρατικής ομάδας, συμπεριλαμβανομένης της παροχής πληροφοριών ή υλικών μέσων ή κάθε μορφής χρηματοδότησης των δραστηριοτήτων της, με επίγνωση του γεγονότος ότι η συμμετοχή αυτή θα συμβάλει στις εγκληματικές δραστηριότητες της τρομοκρατικής ομάδας.

5. Δημόσια υποκίνηση σε τέλεση τρομοκρατικού εγκλήματος

Όταν τελείται εκ προθέσεως, η διάδοση ή άλλη διάθεση, με οποιοδήποτε μέσο, είτε στο διαδίκτυο ή με συμβατικά μέσα, μηνύματος προς το κοινό, με πρόθεση την υποκίνηση σε τέλεση ενός από τα εγκλήματα που απαριθμούνται στην παράγραφο 3.1 στοιχεία α) έως θ), όταν τέτοια συμπεριφορά, άμεσα ή έμμεσα, για παράδειγμα μέσω της εξύμνησης τρομοκρατικών πράξεων, υποστηρίζει την τέλεση τρομοκρατικών εγκλημάτων, προκαλώντας κατ' αυτόν τον τρόπο κίνδυνο τέλεσης ενός ή περισσότερων τέτοιων εγκλημάτων.

6. Στρατολόγηση τρομοκρατών

Όταν τελείται εκ προθέσεως η υποκίνηση άλλου προσώπου σε τέλεση ή συμβολή στην τέλεση ενός από τα εγκλήματα που απαριθμούνται στην παράγραφο 3.1 στοιχεία α) έως θ) ή στην παράγραφο 4.

7. Παροχή εκπαίδευσης για τέλεση τρομοκρατικών πράξεων

Όταν τελείται εκ προθέσεως η παροχή οδηγιών σχετικά με την κατασκευή ή τη χρήση εκρηκτικών, πυροβόλων όπλων, λοιπών όπλων ή επιβλαβών ή επικίνδυνων ουσιών ή σχετικά με άλλες ειδικές μεθόδους ή τεχνικές, με σκοπό την τέλεση ή τη συμβολή στην τέλεση ενός από τα εγκλήματα που απαριθμούνται στην παράγραφο 3.1 στοιχεία α) έως θ), με επίγνωση του γεγονότος ότι η παρασχεθείσα τεχνογνωσία πρόκειται να χρησιμοποιηθεί για τον σκοπό αυτόν.

8. Παρακολούθηση εκπαίδευσης για τέλεση τρομοκρατικών πράξεων

Όταν τελείται εκ προθέσεως η λήψη οδηγιών σχετικά με την κατασκευή ή τη χρήση εκρηκτικών, πυροβόλων όπλων, λοιπών όπλων ή επιβλαβών ή επικίνδυνων ουσιών ή σχετικά με άλλες ειδικές μεθόδους ή τεχνικές, με σκοπό την τέλεση ή τη συμβολή στην τέλεση ενός από τα εγκλήματα που απαριθμούνται στην παράγραφο 3.1 στοιχεία α) έως θ).

9. Ταξίδια με σκοπό την τρομοκρατία

- 9.1 Όταν τελούνται εκ προθέσεως, τα ταξίδια σε χώρα άλλη από το εν λόγω κράτος με σκοπό την τέλεση ή τη συμβολή στην τέλεση τρομοκρατικού εγκλήματος που αναφέρεται στην παράγραφο 3, με σκοπό τη συμμετοχή στις δραστηριότητες τρομοκρατικής ομάδας με επίγνωση του γεγονότος ότι η εν λόγω συμμετοχή θα συμβάλει στις εγκληματικές δραστηριότητες αυτής της ομάδας όπως αναφέρονται στην παράγραφο 4, ή με σκοπό την παροχή ή παρακολούθηση εκπαίδευσης για τέλεση τρομοκρατικών πράξεων κατά τις παραγράφους 7 και 8.

9.2 Επιπλέον, η ακόλουθη εκ προθέσεως τελούμενη συμπεριφορά:

- α) ταξίδι προς το εν λόγω κράτος με σκοπό την τέλεση ή συμβολή στην τέλεση τρομοκρατικού εγκλήματος, όπως αναφέρεται στην παράγραφο 3, με σκοπό τη συμμετοχή στις δραστηριότητες τρομοκρατικής ομάδας με επίγνωση του γεγονότος ότι η συμμετοχή αυτή θα συμβάλει στις εγκληματικές δραστηριότητες αυτής της ομάδας, όπως αναφέρονται στην παράγραφο 4, ή με σκοπό την παροχή ή λήψη εκπαίδευσης για τέλεση τρομοκρατικών πράξεων που αναφέρονται στις παραγράφους 7 και 8· ή
- β) προπαρασκευαστικές πράξεις που πραγματοποιούνται από πρόσωπο που εισέρχεται στο εν λόγω κράτος με την πρόθεση να τελέσει ή να συμβάλει στην τέλεση τρομοκρατικού εγκλήματος, όπως αναφέρεται στην παράγραφο 3.1.

10. Οργάνωση ή κατ' άλλον τρόπο διευκόλυνση ταξιδιών με σκοπό την τρομοκρατία

Όταν διαπράττεται εκ προθέσεως, οποιαδήποτε πράξη οργάνωσης ή διευκόλυνσης που παρέχει συνδρομή σε ένα άτομο να ταξιδέψει με σκοπό την τρομοκρατία, όπως αναφέρεται στην παράγραφο 9.1 και στην παράγραφο 9.2 στοιχείο α), με επίγνωση του γεγονότος ότι η συνδρομή που παρέχεται είναι για αυτόν τον σκοπό.

11. Χρηματοδότηση της τρομοκρατίας

- 11.1 Όταν διαπράττεται εκ προθέσεως, η παροχή ή η συγκέντρωση κεφαλαίων, με οποιονδήποτε τρόπο, άμεσα ή έμμεσα, με σκοπό να χρησιμοποιηθούν ή με επίγνωση του γεγονότος ότι θα χρησιμοποιηθούν, εν όλω ή εν μέρει, για την τέλεση ή τη συμβολή στην τέλεση οποιουδήποτε από τα εγκλήματα που αναφέρονται στις παραγράφους 3 έως 10.

11.2 Όταν η χρηματοδότηση της τρομοκρατίας όπως αναφέρεται στην παράγραφο 11.1 αφορά οποιοδήποτε από τα εγκλήματα που προβλέπονται στις παραγράφους 3, 4 και 9, δεν είναι απαραίτητο να χρησιμοποιηθούν πράγματι τα κεφάλαια, εν όλω ή εν μέρει, για την τέλεση ή τη συμβολή στην τέλεση οποιοδήποτε από τα εγκλήματα αυτά ούτε απαιτείται να γνωρίζει ο δράστης για ποιο συγκεκριμένο έγκλημα ή εγκλήματα πρόκειται να χρησιμοποιηθούν οι πόροι.

12. Λοιπά εγκλήματα που σχετίζονται με τρομοκρατικές δραστηριότητες

Οι ακόλουθες εκ προθέσεως πράξεις:

- α) διακεκριμένη κλοπή με σκοπό την τέλεση ενός από τα εγκλήματα που απαριθμούνται στην παράγραφο 3·
- β) εκβίαση με σκοπό την τέλεση ενός από τα εγκλήματα που απαριθμούνται στην παράγραφο 3·
- γ) πλαστογραφία διοικητικών εγγράφων ή χρήση πλαστών διοικητικών εγγράφων με σκοπό την τέλεση ενός από τα εγκλήματα που απαριθμούνται στην παράγραφο 3.1 στοιχεία α) έως θ), στην παράγραφο 4 στοιχείο β) και στην παράγραφο 9.

13. Σχέση με τρομοκρατικά εγκλήματα

Για να θεωρηθεί ένα έγκλημα που αναφέρεται στις παραγράφους 4 έως 12 ως τρομοκρατικό σύμφωνα με την παράγραφο 1, δεν είναι αναγκαίο να έχει πράγματι τελεστεί τρομοκρατική πράξη ούτε είναι αναγκαίο, καθόσον αφορά τα εγκλήματα που αναφέρονται στις παραγράφους 5 έως 10 και στην παράγραφο 12, να αποδειχθεί σύνδεση με άλλο συγκεκριμένο έγκλημα που προβλέπεται στο παρόν παράρτημα.

14. Συνέργεια και υποκίνηση, ηθική αυτουργία και απόπειρα

Οι ακόλουθες πράξεις:

- α) η συνέργεια και η υποκίνηση σε έγκλημα προβλεπόμενο στις παραγράφους 3 έως 8 και στις παραγράφους 11 και 12·
  - β) η ηθική αυτουργία σε έγκλημα προβλεπόμενο στις παραγράφους 3 έως 12· και
  - γ) η απόπειρα τέλεσης εγκλήματος προβλεπόμενου στις παραγράφους 3, 6 και 7, στην παράγραφο 9.1, στην παράγραφο 9.2 στοιχείο α) και στις παραγράφους 11 και 12, με εξαίρεση την κατοχή όπως προβλέπεται στην παράγραφο 3.1 στοιχείο στ) και το έγκλημα που αναφέρεται στην παράγραφο 3.1 στοιχείο ια).
-

## ΠΑΡΑΡΤΗΜΑ 46

## ΔΕΣΜΕΥΣΗ ΚΑΙ ΔΗΜΕΥΣΗ

Έντυπο αίτησης  
για μέτρα δέσμευσης / προσωρινά μέτρα

## ΤΜΗΜΑ Α

Αιτούν κράτος .....

Κράτος προς το οποίο απευθύνεται η αίτηση:

.....

## ΤΜΗΜΑ Β: Επείγων χαρακτήρας

Λόγοι επείγοντος χαρακτήρα και/ή ζητηθείσα προθεσμία για την εκτέλεση:

Οι προθεσμίες εκτέλεσης αιτήσεων δέσμευσης ορίζονται στο άρθρο 663 της συμφωνίας. Ωστόσο, εάν απαιτείται μικρότερη ή ειδική προθεσμία, να αναφερθεί η ημερομηνία και να εξηγηθούν οι λόγοι:

## ΤΜΗΜΑ Γ: Οικεία πρόσωπα

Να αναφέρετε όλες τις γνωστές πληροφορίες σχετικά με την ταυτότητα του 1) φυσικού ή 2) νομικού προσώπου ή προσώπων που έχουν στην ιδιοκτησία τους το περιουσιακό στοιχείο που καλύπτει η αίτηση δέσμευσης (εάν πρόκειται για περισσότερα από ένα πρόσωπα, να δοθούν πληροφορίες για κάθε πρόσωπο):

1. Φυσικό πρόσωπο:

Επώνυμο:

Όνομα ή ονόματα:

Άλλο σχετικό όνομα ή ονόματα, κατά περίπτωση:

Ψευδώνυμα, εάν υπάρχουν:

Φύλο:

Ιθαγένεια:

Αριθμός ταυτότητας ή κοινωνικής ασφάλισης:

Τύπος και αριθμός του εγγράφου ή των εγγράφων ταυτότητας (δελτίου ταυτότητας, διαβατηρίου), εφόσον υπάρχουν:

Ημερομηνία γέννησης:

Τόπος γέννησης:

Κατοικία και/ή γνωστή διεύθυνση· εάν η διεύθυνση είναι άγνωστη, να δηλωθεί η τελευταία γνωστή διεύθυνση:

Γλώσσα ή γλώσσες που κατανοεί το πρόσωπο:

Να αναφέρετε αν η αίτηση δέσμευσης στρέφεται εναντίον του εν λόγω προσώπου ή αν το περιουσιακό στοιχείο που καλύπτει η αίτηση δέσμευσης ανήκει στο εν λόγω πρόσωπο:

2. Νομικό πρόσωπο:

Επωνυμία:

Νομική μορφή:

Συντομευμένη επωνυμία, ευρέως χρησιμοποιούμενη επωνυμία ή εμπορική επωνυμία, κατά περίπτωση:

Καταχωρισμένη έδρα:

Αριθμός καταχώρισης:

Διεύθυνση του νομικού προσώπου:

Ονοματεπώνυμο του εκπροσώπου του νομικού προσώπου:

Να αναφέρετε αν η αίτηση δέσμευσης στρέφεται εναντίον του εν λόγω νομικού προσώπου ή αν το περιουσιακό στοιχείο που καλύπτει η αίτηση δέσμευσης ανήκει στο εν λόγω πρόσωπο:

Εάν διαφέρει από την προαναφερόμενη διεύθυνση, να αναφέρετε τον τόπο στον οποίο πρόκειται να εκτελεστεί το μέτρο δέσμευσης:

3. Τρίτοι:

- i) Τρίτοι των οποίων τα δικαιώματα σχετικά με το περιουσιακό στοιχείο που καλύπτεται από την αίτηση δέσμευσης θίγονται άμεσα από την αίτηση (ταυτότητα και λόγοι), ανάλογα με την περίπτωση:
- ii) Σε περίπτωση που τρίτοι είχαν την ευκαιρία να διεκδικήσουν δικαιώματα, επισυνάψτε τα έγγραφα που αποδεικνύουν ότι όντως αυτό συνέβη.

4. Να αναφέρετε τυχόν άλλες πληροφορίες που θα διευκολύνουν την εκτέλεση της αίτησης δέσμευσης:



**ΤΜΗΜΑ Δ: Σχετικό περιουσιακό στοιχείο**

Αναφορά όλων των γνωστών πληροφοριών σχετικά με τα περιουσιακά στοιχεία που αποτελούν αντικείμενο της αίτησης δέσμευσης. Αναφορά όλων των λεπτομερειών σχετικά με όλη την περιουσία και τα μεμονωμένα στοιχεία αυτής, ανάλογα με την περίπτωση:

1. Εάν αφορά χρηματικό ποσό:
  - i) Λόγοι για τους οποίους θεωρείται ότι το πρόσωπο διαθέτει περιουσιακά στοιχεία / εισοδήματα στο κράτος προς το οποίο απευθύνεται η αίτηση
  - ii) Περιγραφή και τοποθεσία των περιουσιακών στοιχείων / της πηγής εισοδήματος του εν λόγω προσώπου
  - iii) Ακριβής τοποθεσία των περιουσιακών στοιχείων / της πηγής εισοδήματος του εν λόγω προσώπου
  - iv) Στοιχεία του τραπεζικού λογαριασμού του οικείου προσώπου (εάν είναι γνωστά)
2. Εάν η αίτηση δέσμευσης αφορά συγκεκριμένο περιουσιακό στοιχείο ή στοιχεία (ή περιουσιακό στοιχείο ισοδύναμης αξίας με το εν λόγω περιουσιακό στοιχείο):
  - i) Λόγοι για τους οποίους θεωρείται ότι το ή τα συγκεκριμένα περιουσιακά στοιχεία βρίσκονται στο κράτος προς το οποίο απευθύνεται η αίτηση
  - ii) Περιγραφή και τοποθεσία του ή των συγκεκριμένων περιουσιακών στοιχείων
  - iii) Άλλες σχετικές πληροφορίες
3. Συνολικό ζητούμενο ποσό του οποίου ζητείται η δέσμευση ή η εκτέλεση στο κράτος προς το οποίο απευθύνεται η αίτηση (αριθμητικώς και ολογράφως, να αναφερθεί το νόμισμα):

**ΤΜΗΜΑ Ε: Λόγοι υποβολής αίτησης ή έκδοσης απόφασης δέσμευσης (κατά περίπτωση)****Σύνοψη των πραγματικών περιστατικών:**

1. Να αναφέρετε τους λόγους της αίτησης δέσμευσης ή τους λόγους έκδοσης της απόφασης, συμπεριλαμβανομένης της σύνοψης των υποκείμενων πραγματικών περιστατικών και των λόγων δέσμευσης, της περιγραφής της ή των αξιόποινων πράξεων που αποτελούν αντικείμενο έρευνας ή υπόκεινται σε διαδικασία, του σταδίου της έρευνας ή της διαδικασίας που έχει επιτευχθεί, των λόγων για τυχόν παράγοντες κινδύνου και οποιωνδήποτε άλλων σχετικών πληροφοριών.
  
2. Φύση και νομικός χαρακτηρισμός της ή των αξιόποινων πράξεων που αφορά η αίτηση δέσμευσης ή σχετικά με τις οποίες εκδόθηκε η απόφαση, καθώς και η εφαρμοστέα νομική διάταξη ή διατάξεις.

3. Τα ακόλουθα ισχύουν μόνο στην ή στις περιπτώσεις όπου τόσο το αιτούν κράτος όσο και το κράτος προς το οποίο απευθύνεται η αίτηση έχουν υποβάλει κοινοποίηση δυνάμει του άρθρου 670 παράγραφος 2 της συμφωνίας: Ανάλογα με την περίπτωση, επιλέξτε ένα ή περισσότερα από τα ακόλουθα αδικήματα, όπως ορίζονται στο δίκαιο του αιτούντος κράτους, τα οποία τιμωρούνται στο αιτούν κράτος με στερητική της ελευθερίας ποινή ή με στερητικό της ελευθερίας μέτρο ασφαλείας μέγιστης διάρκειας τουλάχιστον τριών ετών. Εάν η αίτηση ή απόφαση δέσμευσης αφορά περισσότερες της μίας αξιόποινης πράξης, να αναφέρετε τους αριθμούς στον κατάλογο αξιόποινων πράξεων κατωτέρω (που αντιστοιχούν στις αξιόποινες πράξεις που περιγράφονται στα σημεία 1 και 2 ανωτέρω):
- συμμετοχή σε εγκληματική οργάνωση
  - την τρομοκρατία όπως ορίζεται στο παράρτημα 45
  - εμπορία ανθρώπων
  - σεξουαλική εκμετάλλευση παιδιών και παιδική πορνογραφία
  - παράνομη διακίνηση ναρκωτικών και ψυχοτρόπων ουσιών
  - παράνομη διακίνηση όπλων, πυρομαχικών και εκρηκτικών
  - διαφθορά, συμπεριλαμβανομένης της δωροδοκίας
  - απάτη, συμπεριλαμβανομένης της απάτης εις βάρος των οικονομικών συμφερόντων του Ηνωμένου Βασιλείου, κράτους μέλους ή της Ένωσης
  - νομιμοποίηση προϊόντων εγκλήματος
  - παραχάραξη νομισμάτων
  - ηλεκτρονικά εγκλήματα
  - εγκλήματα κατά του περιβάλλοντος, συμπεριλαμβανομένου του παράνομου εμπορίου απειλούμενων ζωικών ειδών και του παράνομου εμπορίου απειλούμενων φυτικών ειδών και φυτικών ποικιλιών
  - διευκόλυνση παράνομης εισόδου και διαμονής
  - ανθρωποκτονία εκ προθέσεως
  - βαριά σωματική βλάβη

<ul style="list-style-type: none"><li><input type="checkbox"/> παράνομο εμπόριο ανθρωπίνων οργάνων και ιστών</li><li><input type="checkbox"/> απαγωγή, παράνομη κράτηση και ομηρία</li><li><input type="checkbox"/> ρατσισμός και ξενοφοβία</li><li><input type="checkbox"/> οργανωμένη ή ένοπλη ληστεία</li><li><input type="checkbox"/> παράνομη διακίνηση πολιτιστικών αγαθών, συμπεριλαμβανομένων των αρχαιοτήτων και των έργων τέχνης</li><li><input type="checkbox"/> καταδολίευση</li><li><input type="checkbox"/> αθέμιτη προστασία έναντι παρανόμου οφέλους και εκβίαση</li><li><input type="checkbox"/> παραποίηση και πειρατεία προϊόντων</li><li><input type="checkbox"/> πλαστογραφία δημόσιων εγγράφων και εμπορία τους</li><li><input type="checkbox"/> κιβδηλεία μέσω πληρωμής</li><li><input type="checkbox"/> παράνομη διακίνηση ορμονικών ουσιών και άλλων αυξητικών παραγόντων</li><li><input type="checkbox"/> παράνομη διακίνηση πυρηνικών ή ραδιενεργών ουσιών</li><li><input type="checkbox"/> εμπορία κλεμμένων οχημάτων</li><li><input type="checkbox"/> βιασμός</li><li><input type="checkbox"/> εμπρησμός</li><li><input type="checkbox"/> εγκλήματα που εμπίπτουν στην αρμοδιότητα του Διεθνούς Ποινικού Δικαστηρίου</li><li><input type="checkbox"/> αεροπειρατεία / πειρατεία πλοίου / πειρατεία διαστημικού σκάφους</li><li><input type="checkbox"/> δολιοφθορά</li></ul> <p>4. Οποιαδήποτε άλλη σχετική πληροφορία (π.χ. σχέση μεταξύ του περιουσιακού στοιχείου και της αξιόποινης πράξης):</p>
<p>ΤΜΗΜΑ ΣΤ: Εμπιστευτικότητα</p> <ul style="list-style-type: none"><li><input type="checkbox"/> Ανάγκη διατήρησης της εμπιστευτικότητας των πληροφοριών της αίτησης μετά την εκτέλεση:</li><li><input type="checkbox"/> Ανάγκη ειδικών διατυπώσεων κατά την εκτέλεση:</li></ul>

**ΤΜΗΜΑ Ζ: Αιτήσεις που διαβιβάζονται σε περισσότερα του ενός κράτη**

Όταν η αίτηση δέσμευσης έχει διαβιβαστεί σε περισσότερα του ενός κράτη, να αναφέρονται οι ακόλουθες πληροφορίες:

1. Η αίτηση δέσμευσης έχει διαβιβαστεί στο ακόλουθο ή στα ακόλουθα κράτη (κράτος και αρχή):
2. Αναφορά των λόγων διαβίβασης των αιτήσεων δέσμευσης προς πολλαπλά κράτη:
3. Αξία περιουσιακών στοιχείων, εφόσον είναι γνωστή, σε κάθε κράτος προς το οποίο απευθύνεται η αίτηση:
4. Αναφορά τυχόν συγκεκριμένων αναγκών:

**ΤΜΗΜΑ Η: Σχέση με προγενέστερες αιτήσεις ή αποφάσεις δέσμευσης**

Κατά περίπτωση, αναφορά των σχετικών πληροφοριών για τον εντοπισμό προηγούμενων ή συναφών αιτήσεων δέσμευσης:

1. Ημερομηνία αίτησης ή έκδοσης και διαβίβασης της απόφασης:
2. Αρχή στην οποία διαβιβάστηκε:
3. Αριθμός αναφοράς που δόθηκε από τις αρχές έκδοσης και εκτέλεσης:

**ΤΜΗΜΑ Θ: Δήμευση**

Η εν λόγω αίτηση δέσμευσης συνοδεύεται από απόφαση δήμευσης που εκδίδεται στο αιτούν κράτος (αριθμός αναφοράς της απόφασης δήμευσης):

- Ναι, αριθμός αναφοράς:
- Όχι

Το περιουσιακό στοιχείο παραμένει δεσμευμένο στο κράτος προς το οποίο απευθύνεται η αίτηση εν αναμονή της διαβίβασης και εκτέλεσης της απόφασης δήμευσης (εκτιμώμενη ημερομηνία υποβολής της απόφασης δήμευσης, αν είναι δυνατόν):

**ΤΜΗΜΑ Ι: Ένδικα μέσα (κατά περίπτωση)**

Να αναφέρετε αν μπορεί να ασκηθεί στο αιτούν κράτος ένδικο μέσο κατά της έκδοσης αίτησης/απόφασης δέσμευσης και, εάν ναι, να δοθούν περαιτέρω στοιχεία (περιγραφή του ένδικου μέσου, περιλαμβανομένων των απαιτούμενων ενεργειών και των προθεσμιών):

**ΤΜΗΜΑ ΙΑ: Αρχή έκδοσης**

Αν υπάρχει απόφαση δέσμευσης στο αιτούν κράτος στην οποία βασίζεται η αίτηση δέσμευσης, να αναφέρετε τα ακόλουθα στοιχεία:

**1. Τύπος της αρχής έκδοσης:**

- δικαστής, δικαστήριο, εισαγγελέας
- άλλη αρμόδια αρχή την οποία έχει καθορίσει το αιτούν κράτος

**2. Στοιχεία επικοινωνίας:**

Επίσημη ονομασία της αρχής έκδοσης:

Ονοματεπώνυμο του εκπροσώπου της:

Θέση (τίτλος/βαθμός):

Αριθ. φακέλου:

Διεύθυνση:

Αριθ. τηλεφώνου: (κωδικός χώρας) (κωδικός περιοχής/πόλης)

Αριθ. φαξ: (κωδικός χώρας) (κωδικός περιοχής/πόλης)

Διεύθυνση ηλεκτρονικού ταχυδρομείου:

Γλώσσες στις οποίες είναι δυνατή η επικοινωνία με την αρχή έκδοσης:

Υπογραφή της αρχής έκδοσης και/ή του εκπροσώπου της που πιστοποιεί ότι το περιεχόμενο του εντύπου αίτησης μέτρων δέσμευσης / προσωρινών μέτρων είναι ακριβές και ορθό:

Όνοματεπώνυμο/ονομασία:

Θέση (τίτλος/βαθμός):

Ημερομηνία:

Επίσημη σφραγίδα (εάν υπάρχει):

ΤΜΗΜΑ IB: Αρχή επικύρωσης

Να αναφέρετε τον τύπο της αρχής που επικύρωσε το έντυπο αίτησης μέτρων δέσμευσης / προσωρινών μέτρων, κατά περίπτωση:

- δικαστής, δικαστήριο, εισαγγελέας
- άλλη αρμόδια αρχή την οποία έχει καθορίσει το αιτούν κράτος

Επίσημη ονομασία της αρχής επικύρωσης:

Όνοματεπώνυμο του εκπροσώπου της:



Θέση (τίτλος/βαθμός):

Αριθ. φακέλου:

Διεύθυνση:

Αριθ. τηλεφώνου: (κωδικός χώρας) (κωδικός περιοχής/πόλης)

Αριθ. φαξ: (κωδικός χώρας) (κωδικός περιοχής/πόλης)

Διεύθυνση ηλεκτρονικού ταχυδρομείου:

Γλώσσες στις οποίες είναι δυνατή η επικοινωνία με την αρμόδια αρχή:

ΤΙΤΛΟΣ ΙΓ: Κεντρική αρχή

Να αναφέρετε την κεντρική αρχή που είναι αρμόδια για τη διοικητική διαβίβαση και λήψη των αιτήσεων δέσμευσης στο αιτούν κράτος:

Επίσημη ονομασία της κεντρικής αρχής:

Ονοματεπώνυμο του εκπροσώπου της:

Θέση (τίτλος/βαθμός):

Αριθ. φακέλου:

Διεύθυνση:

Αριθ. τηλεφώνου: (κωδικός χώρας) (κωδικός περιοχής/πόλης)

Αριθ. φαξ: (κωδικός χώρας) (κωδικός περιοχής/πόλης)

Διεύθυνση ηλεκτρονικού ταχυδρομείου:

Γλώσσες στις οποίες είναι δυνατή η επικοινωνία με την αρμόδια αρχή:

**ΤΜΗΜΑ ΙΔ: Περαιτέρω πληροφορίες**

1. Να αναφέρετε αν το κύριο σημείο επαφής στο αιτούν κράτος θα πρέπει να είναι:

- η αρχή έκδοσης
- η αρμόδια αρχή
- η κεντρική αρχή

2. Εάν η απάντηση διαφέρει από τις παραπάνω επιλογές, να δηλώσετε τα στοιχεία επικοινωνίας του ή των προσώπων από τα οποία μπορούν να ζητηθούν επιπλέον πληροφορίες με την εν λόγω αίτηση δέσμευσης:

Όνομασία/Τίτλος/Οργανισμός:

Διεύθυνση:

Διεύθυνση ηλεκτρονικού ταχυδρομείου / Αριθ. τηλεφώνου επαφής:

**ΤΜΗΜΑ ΙΕ: Παραρτήματα**

Το πρωτότυπο ή το δεόντως επικυρωμένο αντίγραφο της απόφασης δέσμευσης πρέπει να παρέχεται μαζί με το έντυπο αίτησης μέτρων δέσμευσης / προσωρινών μέτρων, αν η απόφαση δέσμευσης έχει εκδοθεί στο αιτούν κράτος.

## Έντυπο αίτησης δήμευσης

## ΤΜΗΜΑ Α

Αιτούν κράτος .....

Κράτος προς το οποίο απευθύνεται η αίτηση: .....

## ΤΜΗΜΑ Β: Απόφαση δήμευσης

Ημερομηνία έκδοσης: .....

Ημερομηνία που η απόφαση κατέστη τελεσίδικη: .....

Αριθμός αναφοράς: .....

Το συνολικό ποσό της απόφασης αριθμητικώς και ολογράφως, να αναφερθεί το νόμισμα

Το πόσο που ζητήθηκε να εκτελεστεί στο κράτος προς το οποίο απευθύνεται η αίτηση ή, σε περίπτωση συγκεκριμένου ή συγκεκριμένων ειδών περιουσιακών στοιχείων, περιγραφή και τοποθεσία του περιουσιακού στοιχείου

Να αναφέρετε τις λεπτομέρειες των διαπιστώσεων του δικαστηρίου όσον αφορά την απόφαση δήμευσης:

- το περιουσιακό στοιχείο συνιστά προϊόν αδικήματος ή ισοδυναμεί είτε με την πλήρη αξία είτε με μέρος της αξίας των προϊόντων αυτών
- το περιουσιακό στοιχείο συνιστά όργανο του αδικήματος αυτού
- το περιουσιακό στοιχείο υπόκειται σε εκτεταμένη δήμευση
- υπόκειται σε δήμευση σύμφωνα με οποιεσδήποτε άλλες διατάξεις σχετικά με εξουσίες δήμευσης, μεταξύ άλλων, δήμευσης χωρίς τελεσίδικη καταδικαστική απόφαση, βάσει του δικαίου του αιτούντος κράτους έπειτα από διαδικασία για αξιόποινη πράξη

**ΤΜΗΜΑ Γ: Θιγόμενα πρόσωπα**

Να αναφέρετε όλες τις γνωστές πληροφορίες σχετικά με την ταυτότητα του 1) φυσικού ή 2) νομικού προσώπου ή προσώπων τα οποία θίγονται από την αίτηση δήμευσης (σε περίπτωση περισσότερων του ενός θιγόμενων προσώπων, να παρέχονται πληροφορίες για κάθε πρόσωπο):

**1. Φυσικό πρόσωπο:**

Επώνυμο:

Όνομα ή ονόματα:

Άλλο σχετικό όνομα ή ονόματα, κατά περίπτωση:

Ψευδώνυμα, εάν υπάρχουν:

Φύλο:

Ιθαγένεια:

Αριθμός ταυτότητας ή κοινωνικής ασφάλισης:

Τύπος και αριθμός του εγγράφου ή των εγγράφων ταυτότητας (δελτίου ταυτότητας, διαβατηρίου), εφόσον υπάρχουν:

Ημερομηνία γέννησης:

Τόπος γέννησης:

Κατοικία και/ή γνωστή διεύθυνση· εάν η διεύθυνση είναι άγνωστη, να δηλωθεί η τελευταία γνωστή διεύθυνση:

Γλώσσα ή γλώσσες που κατανοεί το πρόσωπο:

Να αναφέρετε αν η αίτηση δήμευσης στρέφεται εναντίον του εν λόγω προσώπου ή αν το περιουσιακό στοιχείο που καλύπτει η αίτηση δήμευσης ανήκει στο εν λόγω πρόσωπο:

2. Νομικό πρόσωπο:  
  
Επωνυμία:  
Νομική μορφή:  
Συνοτμευμένη επωνυμία, ευρέως χρησιμοποιούμενη επωνυμία ή εμπορική επωνυμία, κατά περίπτωση:  
Καταχωρισμένη έδρα:  
Αριθμός καταχώρισης:  
Διεύθυνση του νομικού προσώπου:  
Ονοματεπώνυμο του εκπροσώπου του νομικού προσώπου:  
Εάν διαφέρει από την προαναφερόμενη διεύθυνση, να αναφέρετε το τόπο στον οποίο πρόκειται να εκτελεστεί η αίτηση δήμευσης:
3. Τρίτα μέρη:
  - i) Τρίτα μέρη των οποίων τα δικαιώματα σχετικά με το περιουσιακό στοιχείο που καλύπτεται από την απόφαση δήμευσης θίγονται άμεσα από την απόφαση (ταυτότητα και λόγοι):
  - ii) Σε περίπτωση που τρίτα μέρη είχαν την ευκαιρία να διεκδικήσουν δικαιώματα, επισυνάψτε τα έγγραφα που αποδεικνύουν ότι όντως αυτό συνέβη.
4. Να αναφέρετε τυχόν άλλες πληροφορίες που θα διευκολύνουν την εκτέλεση της αίτησης δήμευσης:

**ΤΜΗΜΑ Δ: Θιγόμενο περιουσιακό στοιχείο**

Να αναφέρετε όλες τις γνωστές πληροφορίες σχετικά με τα περιουσιακά στοιχεία που αποτελούν αντικείμενο της δήμευσης. Να αναφέρετε τις λεπτομέρειες σχετικά με όλη την περιουσία και τα μεμονωμένα στοιχεία αυτής, ανάλογα με την περίπτωση:

1. Εάν αφορά χρηματικό ποσό:
  - i) Λόγοι για τους οποίους θεωρείται ότι το πρόσωπο διαθέτει περιουσιακά στοιχεία / εισοδήματα στο κράτος προς το οποίο απευθύνεται η αίτηση:
  - ii) Περιγραφή και τοποθεσία των περιουσιακών στοιχείων / της πηγής εισοδήματος:
2. Εάν η αίτηση αφορά συγκεκριμένο ή συγκεκριμένα περιουσιακά στοιχεία:
  - i) Λόγοι για τους οποίους θεωρείται ότι το συγκεκριμένο περιουσιακό στοιχείο ή στοιχεία βρίσκονται στο κράτος προς το οποίο απευθύνεται η αίτηση:
  - ii) Περιγραφή και τοποθεσία του ή των συγκεκριμένων περιουσιακών στοιχείων:
3. Αξία του περιουσιακού στοιχείου:
  - i) Συνολικό ποσό της αίτησης (κατά προσέγγιση ποσό):
  - ii) Το συνολικό ποσό που ζητήθηκε να εκτελεστεί στο κράτος που υποβάλλει την αίτηση (κατά προσέγγιση ποσό):
  - iii) Σε περίπτωση συγκεκριμένου ή συγκεκριμένων περιουσιακών στοιχείων, να αναφερθεί η περιγραφή και η τοποθεσία του περιουσιακού στοιχείου:

**ΤΜΗΜΑ Ε: Λόγοι δήμευσης****Σύνοψη των πραγματικών περιστατικών:**

1. Να αναφέρετε τους λόγους έκδοσης της απόφασης δήμευσης, περιλαμβανομένης της σύνοψης των υποκείμενων πραγματικών περιστατικών και των λόγων δήμευσης, της περιγραφής των αδικημάτων, των λόγων οποιωνδήποτε παραγόντων κινδύνου και οποιωνδήποτε άλλων σχετικών πληροφοριών (όπως ημερομηνία, τόπος και περιστάσεις του αδικήματος):
  
2. Φύση και νομικός χαρακτηρισμός του ή των αδικημάτων σχετικά με τα οποία εκδόθηκε η απόφαση δήμευσης και εφαρμοστέα νομική διάταξη ή διατάξεις:

3. Τα ακόλουθα ισχύουν μόνο στην περίπτωση όπου τόσο το αιτούν κράτος όσο και το κράτος προς το οποίο απευθύνεται η αίτηση έχουν υποβάλει κοινοποίηση δυνάμει του άρθρου 670 παράγραφος 2 της συμφωνίας: Ανάλογα με την περίπτωση, επιλέξτε ένα ή περισσότερα από τα ακόλουθα αδικήματα, όπως ορίζονται στο δίκαιο του αιτούντος κράτους, τα οποία τιμωρούνται στο κράτος που υποβάλλει την αίτηση με στερητική της ελευθερίας ποινή ή με στερητικό της ελευθερίας μέτρο ασφαλείας μέγιστης διάρκειας τουλάχιστον τριών ετών. Εάν η απόφαση δήμευσης αφορά περισσότερες της μίας αξιόποινες πράξεις, να αναφέρετε τους αριθμούς στον κατάλογο αξιόποινων πράξεων κατωτέρω (που αντιστοιχούν στις αξιόποινες πράξεις που περιγράφονται στα σημεία 1 και 2 ανωτέρω):
- συμμετοχή σε εγκληματική οργάνωση
  - την τρομοκρατία όπως ορίζεται στο παράρτημα 45
  - εμπορία ανθρώπων
  - σεξουαλική εκμετάλλευση παιδιών και παιδική πορνογραφία
  - παράνομη διακίνηση ναρκωτικών και ψυχοτρόπων ουσιών
  - παράνομη διακίνηση όπλων, πυρομαχικών και εκρηκτικών
  - διαφθορά, συμπεριλαμβανομένης της δωροδοκίας
  - απάτη, συμπεριλαμβανομένης της απάτης εις βάρος των οικονομικών συμφερόντων του Ηνωμένου Βασιλείου, κράτους μέλους ή της Ένωσης
  - νομιμοποίηση προϊόντων εγκλήματος
  - παραχάραξη νομισμάτων
  - ηλεκτρονικά εγκλήματα
  - εγκλήματα κατά του περιβάλλοντος, συμπεριλαμβανομένου του παράνομου εμπορίου απειλούμενων ζωικών ειδών και του παράνομου εμπορίου απειλούμενων φυτικών ειδών και φυτικών ποικιλιών
  - διευκόλυνση παράνομης εισόδου και διαμονής
  - ανθρωποκτονία εκ προθέσεως
  - βαριά σωματική βλάβη



- παράνομο εμπόριο ανθρωπίνων οργάνων και ιστών
  - απαγωγή, παράνομη κράτηση και ομηρία
  - ρατσισμός και ξενοφοβία
  - οργανωμένη ή ένοπλη ληστεία
  - παράνομη διακίνηση πολιτιστικών αγαθών, συμπεριλαμβανομένων των αρχαιοτήτων και των έργων τέχνης
  - καταδολίευση
  - αθέμιτη προστασία έναντι παρανόμου οφέλους και εκβίαση
  - παραποίηση και πειρατεία προϊόντων
  - πλαστογραφία δημόσιων εγγράφων και εμπορία τους
  - κιβδηλεία μέσω πληρωμής
  - παράνομη διακίνηση ορμονικών ουσιών και άλλων αυξητικών παραγόντων
  - παράνομη διακίνηση πυρηνικών ή ραδιενεργών ουσιών
  - εμπορία κλεμμένων οχημάτων
  - βιασμός
  - εμπρησμός
  - εγκλήματα που εμπίπτουν στην αρμοδιότητα του Διεθνούς Ποινικού Δικαστηρίου
  - παράνομη αρπαγή αεροσκάφους, πλοίου ή διαστημόπλοιου
  - δολιοφθορά
4. Οποιαδήποτε άλλη σχετική πληροφορία (π.χ. σχέση μεταξύ του περιουσιακού στοιχείου και της αξιόποινης πράξης):

**ΤΜΗΜΑ ΣΤ: Εμπιστευτικότητα**

- Ανάγκη διατήρησης της εμπιστευτικότητας των πληροφοριών της αίτησης ή μέρος αυτής

Να αναφέρετε τις σχετικές πληροφορίες:

**ΤΜΗΜΑ Ζ: Αιτήσεις που διαβιβάζονται σε περισσότερα του ενός κράτη**

Όταν η αίτηση δήμευσης έχει διαβιβαστεί σε περισσότερα του ενός κράτη, να αναφέρονται οι ακόλουθες πληροφορίες:

1. Η αίτηση δήμευσης έχει διαβιβαστεί στο ακόλουθο ή στα ακόλουθα κράτη (κράτος και αρχή):
2. Λόγοι διαβίβασης της αίτησης δήμευσης σε πολλαπλά κράτη (επιλέξτε τους κατάλληλους λόγους):
  - i) Εάν η αίτηση αφορά συγκεκριμένο ή συγκεκριμένα περιουσιακά στοιχεία:
    - Διαφορετικά περιουσιακά στοιχεία που καλύπτει η αίτηση θεωρείται ότι βρίσκονται σε διαφορετικά κράτη.
    - Η αίτηση δήμευσης αφορά συγκεκριμένο περιουσιακό στοιχείο και απαιτεί την ανάληψη ενεργειών σε περισσότερα από ένα κράτη.

- ii) Εάν η αίτηση δήμευσης αφορά χρηματικό ποσό:
  - Η εκτιμώμενη αξία του περιουσιακού στοιχείου που δύναται να δημευθεί στο αιτούν κράτος και σε οποιοδήποτε κράτος προς το οποίο απευθύνεται η αίτηση ενδέχεται να μην επαρκεί για να καλύψει το πλήρες ποσό που ορίζει η απόφαση.
  - Άλλες ειδικές ανάγκες:
- 3. Αξία περιουσιακών στοιχείων, εφόσον είναι γνωστή, σε κάθε κράτος προς το οποίο απευθύνεται η αίτηση:
- 4. Εάν η δήμευση ενός συγκεκριμένου ή συγκεκριμένων περιουσιακών στοιχείων απαιτεί την ανάληψη ενεργειών σε περισσότερα από ένα κράτη, περιγραφή της ενέργειας που πρόκειται να αναληφθεί στο κράτος προς το οποίο απευθύνεται η αίτηση:

**ΤΜΗΜΑ Η: Μετατροπή και μεταβίβαση περιουσιακών στοιχείων**

1. Εάν η αίτηση δήμευσης αφορά συγκεκριμένο περιουσιακό στοιχείο, επιβεβαιώστε κατά πόσο το αιτούν κράτος επιτρέπει η δήμευση στο κράτος προς το οποίο απευθύνεται η αίτηση να λάβει τη μορφή απαίτησης καταβολής ποσού αντίστοιχου προς την αξία του περιουσιακού στοιχείου:
- Ναι
  - Όχι
2. Εάν η δήμευση αφορά χρηματικό ποσό, αναφέρατε αν άλλα περιουσιακά στοιχεία πλην χρημάτων, τα οποία προκύπτουν από την εκτέλεση της αίτησης δήμευσης, μπορούν να μεταφερθούν στο αιτούν κράτος:
- Ναι
  - Όχι

**ΤΜΗΜΑ Θ: Φυλάκιση λόγω αθέτησης πληρωμής ή άλλα μέτρα που περιορίζουν την ελευθερία ενός προσώπου**

Να αναφέρετε αν το αιτούν κράτος επιτρέπει την επιβολή φυλάκισης λόγω αθέτησης πληρωμής ή άλλων μέτρων που περιορίζουν την ελευθερία ενός προσώπου από το κράτος προς το οποίο απευθύνεται η αίτηση, όταν δεν είναι δυνατή η εκτέλεση της αίτησης δήμευσης είτε εν όλω είτε εν μέρει:

- Ναι
- Όχι

**ΤΜΗΜΑ I: Επιστροφή ή αποζημίωση θύματος**

1. Να αναφέρετε, ανάλογα με την περίπτωση:

- Την αρχή έκδοσης ή άλλη αρμόδια αρχή του αιτούντος κράτους η οποία έχει εκδώσει απόφαση για την αποζημίωση του θύματος ή την επιστροφή του ακόλουθου χρηματικού ποσού στο εν λόγω θύμα:
  
- Την αρχή έκδοσης ή άλλη αρμόδια αρχή του αιτούντος κράτους η οποία έχει εκδώσει απόφαση για την επιστροφή του ακόλουθου περιουσιακού στοιχείου, επιπλέον του χρηματικού ποσού, στο θύμα:

2. Λεπτομερή στοιχεία της απόφασης επιστροφής περιουσιακού στοιχείου ή αποζημίωσης του θύματος:

Αρχή έκδοσης (επίσημη ονομασία):

Ημερομηνία της απόφασης:

Αριθμός αναφοράς της απόφασης (εάν υπάρχει):

Περιγραφή του περιουσιακού στοιχείου που πρόκειται να επιστραφεί ή του ποσού αποζημίωσης που θα χορηγηθεί:

Ονοματεπώνυμο του θύματος:

Διεύθυνση του θύματος:

**ΤΜΗΜΑ IA: Ένδικο μέσα**

Να αναφέρετε αν έχει ασκηθεί ήδη ένδικο μέσο κατά της έκδοσης απόφασης δήμευσης και, εάν ναι, να δοθούν περαιτέρω στοιχεία (περιγραφή του ένδικου μέσου, περιλαμβανομένων των απαιτούμενων ενεργειών και των προθεσμιών):

**ΤΜΗΜΑ IB: Αρχή έκδοσης**

Να αναφέρετε λεπτομέρειες σχετικά με την αρχή που εξέδωσε την αίτηση δήμευσης στο κράτος που υποβάλει την αίτηση:

**1. Τύπος της αρχής έκδοσης:**

- δικαστής, δικαστήριο, εισαγγελέας
- άλλη αρμόδια αρχή την οποία έχει καθορίσει το αιτούν κράτος

**2. Στοιχεία επικοινωνίας:**

Επίσημη ονομασία της αρχής έκδοσης:

Ονοματεπώνυμο του εκπροσώπου της:

Θέση (τίτλος/βαθμός):

Αριθ. φακέλου:

Διεύθυνση:

Αριθ. τηλεφώνου: (κωδικός χώρας) (κωδικός περιοχής/πόλης)

Αριθ. φαξ: (κωδικός χώρας) (κωδικός περιοχής/πόλης)

Διεύθυνση ηλεκτρονικού ταχυδρομείου:

Γλώσσες στις οποίες είναι δυνατή η επικοινωνία με την αρχή έκδοσης:

Υπογραφή της αρχής έκδοσης και/ή του εκπροσώπου της που πιστοποιεί ότι το περιεχόμενο του εντύπου αίτησης δήμευσης είναι ακριβές και ορθό:

Όνοματεπώνυμο/ονομασία:

Θέση (τίτλος/βαθμός):

Ημερομηνία:

Επίσημη σφραγίδα (εάν υπάρχει):

ΤΙΤΛΟΣ ΙΓ: Αρχή επικύρωσης

Να αναφέρετε τον τύπο της αρχής που επικύρωσε το έντυπο αίτησης δήμευσης, εάν υπάρχει:

- δικαστής, δικαστήριο, εισαγγελέας
- άλλη αρμόδια αρχή διορισμένη από το κράτος έκδοσης

Επίσημη ονομασία της αρχής επικύρωσης:

Όνοματεπώνυμο του εκπροσώπου της:

Θέση (τίτλος/βαθμός):

Αριθ. φακέλου:

Διεύθυνση:

Αριθ. τηλεφώνου: (κωδικός χώρας) (κωδικός περιοχής/πόλης)

Αριθ. φαξ: (κωδικός χώρας) (κωδικός περιοχής/πόλης)

Διεύθυνση ηλεκτρονικού ταχυδρομείου:

Γλώσσες στις οποίες είναι δυνατή η επικοινωνία με την αρμόδια αρχή:

ΤΜΗΜΑ ΙΔ: Κεντρική αρχή

Να αναφέρετε την κεντρική αρχή που είναι αρμόδια για τη διοικητική διαβίβαση και τη λήψη του εντύπου αίτησης της δήμευσης στο αιτούν κράτος:

Επίσημη ονομασία της κεντρικής αρχής:

Όνοματεπώνυμο του εκπροσώπου της:

Θέση (τίτλος/βαθμός):

Αριθ. φακέλου:

Διεύθυνση:

Αριθ. τηλεφώνου: (κωδικός χώρας) (κωδικός περιοχής/πόλης)

Αριθ. φαξ: (κωδικός χώρας) (κωδικός περιοχής/πόλης)

Διεύθυνση ηλεκτρονικού ταχυδρομείου:

Γλώσσες στις οποίες είναι δυνατή η επικοινωνία με την αρμόδια αρχή:



**ΤΜΗΜΑ ΙΕ: Περαιτέρω πληροφορίες**

1. Να αναφέρετε αν το κύριο σημείο επαφής στο αιτούν κράτος θα πρέπει να είναι:

- η αρχή έκδοσης
- η αρμόδια αρχή
- η κεντρική αρχή

2. Εάν η απάντηση διαφέρει από τις παραπάνω επιλογές, να αναφέρετε τα στοιχεία επικοινωνίας του ή των προσώπων από τα οποία μπορούν να ζητηθούν επιπλέον πληροφορίες σχετικά με το εν λόγω έντυπο αίτησης δήμευσης:

Όνομασία/Τίτλος/Οργανισμός:

Διεύθυνση:

Διεύθυνση ηλεκτρονικού ταχυδρομείου / Αριθ. τηλεφώνου επαφής:

**ΤΜΗΜΑ ΙΣΤ: Παραρτήματα**

Το πρωτότυπο ή το δεόντως επικυρωμένο αντίγραφο της απόφασης δήμευσης πρέπει να παρέχεται μαζί με το έντυπο αίτησης δήμευσης.

**ΠΑΡΑΡΤΗΜΑ 47****ΥΛΟΠΟΙΗΣΗ ΤΩΝ ΧΡΗΜΑΤΟΟΙΚΟΝΟΜΙΚΩΝ ΟΡΩΝ**

1. Η Επιτροπή κοινοποιεί στο Ηνωμένο Βασίλειο, το συντομότερο δυνατόν και το αργότερο στις 16 Απριλίου του οικονομικού έτους, τις ακόλουθες πληροφορίες για κάθε πρόγραμμα, δραστηριότητα της Ένωσης, ή μέρος αυτών, στα οποία συμμετέχει το Ηνωμένο Βασίλειο:
  - α) τα ποσά των πιστώσεων αναλήψεων υποχρεώσεων στον προϋπολογισμό της Ένωσης που έχουν εγκριθεί οριστικά για το οικείο έτος για τις γραμμές του προϋπολογισμού που καλύπτουν τη συμμετοχή του Ηνωμένου Βασιλείου σύμφωνα με το πρωτόκολλο του άρθρου 710 της παρούσας συμφωνίας και, κατά περίπτωση, το ποσό των πιστώσεων εξωτερικών εσόδων για ειδικό προορισμό που δεν απορρέουν από οικονομική συνεισφορά από άλλους δωρητές για αυτές τις γραμμές του προϋπολογισμού·
  - β) το ποσό του τέλους συμμετοχής που αναφέρεται στο άρθρο 714 παράγραφος 4 της παρούσας συμφωνίας·
  - γ) από το έτος  $v + 1$  της υλοποίησης προγράμματος που περιλαμβάνεται στο πρωτόκολλο που αναφέρεται στο άρθρο 710 της παρούσας συμφωνίας, την εκτέλεση των πιστώσεων ανάληψης υποχρεώσεων που αντιστοιχούν στο δημοσιονομικό έτος  $N$  και το επίπεδο αποδέσμευσης·

- δ) για τα προγράμματα στα οποία εφαρμόζεται το άρθρο 716 της παρούσας συμφωνίας, ως προς το μέρος των προγραμμάτων για το οποίο οι πληροφορίες αυτές είναι απαραίτητες για τον υπολογισμό της αυτόματης διόρθωσης, το επίπεδο των αναλήψεων υποχρεώσεων υπέρ προσώπων ή οντοτήτων του Ηνωμένου Βασιλείου κατανεμημένο σύμφωνα με το αντίστοιχο έτος των πιστώσεων του προϋπολογισμού και το σχετικό συνολικό επίπεδο των αναλήψεων υποχρεώσεων.

Βάσει του σχεδίου προϋπολογισμού της, η Επιτροπή παρέχει εκτίμηση των πληροφοριών των στοιχείων α) και β) το συντομότερο δυνατόν και, το αργότερο, έως την 1η Σεπτεμβρίου του οικονομικού έτους.

2. Η Επιτροπή απευθύνει, το αργότερο στις 16 Απριλίου και στις 16 Ιουλίου κάθε οικονομικού έτους, πρόσκληση καταβολής προς το Ηνωμένο Βασίλειο που αντιστοιχεί στη συνεισφορά του Ηνωμένου Βασιλείου βάσει της παρούσας συμφωνίας για καθένα από τα προγράμματα, τις δραστηριότητες ή μέρη αυτών, στα οποία συμμετέχει το Ηνωμένο Βασίλειο.
3. Το Ηνωμένο Βασίλειο καταβάλλει το ποσό που αναφέρεται στην πρόσκληση καταβολής το αργότερο 60 ημέρες μετά την πρόσκληση. Το Ηνωμένο Βασίλειο μπορεί να πραγματοποιεί χωριστές πληρωμές για κάθε πρόγραμμα και δραστηριότητα.

4. Κατά παρέκκλιση από τις παραγράφους 2 και 3, α) για το έτος 2021, κατά το οποίο συνάφθηκε το πρωτόκολλο που αναφέρεται στο άρθρο 710 της παρούσας συμφωνίας, η Επιτροπή εκδίδει πρόσκληση καταβολής το αργότερο στις 16 Απριλίου 2021, εάν το πρωτόκολλο υπογραφεί έως και τις 31 Μαρτίου 2021, ή το αργότερο στις 16 του μήνα που έπεται του μήνα κατά τον οποίο υπογράφηκε το πρωτόκολλο, εάν το πρωτόκολλο υπογραφεί μετά τις 31 Μαρτίου 2021. Εάν η εν λόγω πρόσκληση καταβολής απευθυνθεί μετά τις 16 Ιουλίου του εν λόγω έτους, πραγματοποιείται μία μόνο πρόσκληση καταβολής για το εν λόγω έτος. Το Ηνωμένο Βασίλειο καταβάλλει το ποσό που αναφέρεται στην πρόσκληση καταβολής το αργότερο 60 ημέρες μετά την πρόσκληση. Το Ηνωμένο Βασίλειο μπορεί να πραγματοποιεί χωριστές πληρωμές για κάθε πρόγραμμα και δραστηριότητα.
5. Η πρόσκληση καταβολής για ένα δεδομένο έτος έχει την αξία που προκύπτει από τη διαίρεση του ετήσιου ποσού που υπολογίζεται κατ' εφαρμογή του άρθρου 714 της παρούσας συμφωνίας, συμπεριλαμβανομένης τυχόν αναπροσαρμογής δυνάμει του άρθρου 714 παράγραφος 8, του άρθρου 716 ή του άρθρου 717 της παρούσας συμφωνίας, με τον αριθμό των προσκλήσεων καταβολής για το εν λόγω έτος σύμφωνα με τις παραγράφους 2 και 4 του παρόντος παραρτήματος.
6. Κατά παρέκκλιση από την παράγραφο 5, αναφορικά με τη συνεισφορά στο πρόγραμμα «Ορίζων Ευρώπη» για το πολυετές δημοσιονομικό πλαίσιο 2021-2027, η πρόσκληση καταβολής για ένα δεδομένο έτος N έχει την αξία που προκύπτει από τη διαίρεση:
  - α) του ετήσιου ποσού που υπολογίζεται
    - ι) εφαρμόζοντας το ακόλουθο χρονοδιάγραμμα πληρωμών για πληρωμές, εάν το έτος N είναι το
      - 2021: 50 % θα καταβληθεί το 2021, 50 % θα καταβληθεί το 2026
      - 2022: 50 % θα καταβληθεί το 2022, 50 % θα καταβληθεί το 2027

- ii) στο ποσό που προκύπτει από την εφαρμογή των άρθρων 714 και 716 της παρούσας συμφωνίας συμπεριλαμβανομένης τυχόν αναπροσαρμογής δυνάμει του άρθρου 714 παράγραφος 8 ή του άρθρου 716 της παρούσας συμφωνίας για το συγκεκριμένο έτος N, με
- β) τον αριθμό των προσκλήσεων καταβολής για το εν λόγω έτος N δυνάμει των παραγράφων 2 και 4:

Η εφαρμογή της παρούσας παραγράφου δεν έχει επίπτωση στον υπολογισμό της αυτόματης διόρθωσης δυνάμει των άρθρων 716 και 721. Για όλους τους υπολογισμούς των άλλων ποσών που σχετίζονται με το μέρος V της παρούσας συμφωνίας, για την ετήσια συνεισφορά του Ηνωμένου Βασιλείου λαμβάνεται υπόψη η παρούσα παράγραφος.

7. Σε περίπτωση που η συμμετοχή του Ηνωμένου Βασιλείου διακοπεί σύμφωνα με το άρθρο 719 ή το άρθρο 720 της παρούσας συμφωνίας, οποιεσδήποτε πληρωμές για την περίοδο πριν από τη διακοπή οι οποίες έχουν αναβληθεί σύμφωνα με την παράγραφο 6 του παρόντος παραρτήματος καθίστανται απαιτητές. Η Επιτροπή εκδίδει πρόσκληση καταβολής αναφορικά με το οφειλόμενο ποσό το αργότερο έναν μήνα μετά τη διακοπή. Το Ηνωμένο Βασίλειο καταβάλλει το οφειλόμενο αυτό ποσό εντός 60 ημερών από την έκδοση της πρόσκλησης καταβολής.
8. Ο κανονισμός (ΕΕ, Ευρατόμ) 2018/1046 του Ευρωπαϊκού Κοινοβουλίου και του Συμβουλίου<sup>1</sup> («ο δημοσιονομικός κανονισμός») που εφαρμόζεται στον γενικό προϋπολογισμό της Ευρωπαϊκής Ένωσης ισχύει και για τη διαχείριση των πιστώσεων.

---

<sup>1</sup> Κανονισμός (ΕΕ, Ευρατόμ) αριθ. 2018/1046 του Ευρωπαϊκού Κοινοβουλίου και του Συμβουλίου, της 18ης Ιουλίου 2018, σχετικά με τους δημοσιονομικούς κανόνες που εφαρμόζονται στον γενικό προϋπολογισμό της Ένωσης, την τροποποίηση των κανονισμών (ΕΕ) αριθ. 1296/2013, (ΕΕ) αριθ. 1301/2013, (ΕΕ) αριθ. 1303/2013, (ΕΕ) αριθ. 1304/2013, (ΕΕ) αριθ. 1309/2013, (ΕΕ) αριθ. 1316/2013, (ΕΕ) αριθ. 223/2014, (ΕΕ) αριθ. 283/2014 και της απόφασης αριθ. 541/2014/ΕΕ και για την κατάργηση του κανονισμού (ΕΕ, Ευρατόμ) αριθ. 966/2012 (ΕΕ L 193 της 30.7.2018, σ. 1).

9. Σε περίπτωση μη πληρωμής από το Ηνωμένο Βασίλειο έως την ημερομηνία καταβολής, η Επιτροπή αποστέλλει επίσημη επιστολή υπενθύμισης.

Οποιαδήποτε καθυστέρηση στην καταβολή της συνεισφοράς συνεπάγεται την καταβολή τόκων υπερημερίας από το Ηνωμένο Βασίλειο επί του οφειλόμενου ποσού από την ημερομηνία καταβολής έως την ημέρα κατά την οποία το εν λόγω οφειλόμενο ποσό εξοφληθεί εξ ολοκλήρου.

Το επιτόκιο για τα εισπρακτέα ποσά που δεν εξοφλούνται εμπρόθεσμα είναι αυτό που εφαρμόζει η Ευρωπαϊκή Κεντρική Τράπεζα στις κύριες πράξεις αναχρηματοδότησης, όπως δημοσιεύεται στη σειρά C της Επίσημης Εφημερίδας της Ευρωπαϊκής Ένωσης, και που ισχύει την πρώτη ημέρα του μήνα κατά τον οποίο εκπνέει η προθεσμία ή 0 %, αναλόγως του ποιο ποσό είναι μεγαλύτερο, συν τρεισήμισι εκατοστιαίες μονάδες.

---

**ΠΑΡΑΡΤΗΜΑ 48****ΕΣΩΤΕΡΙΚΟΣ ΚΑΝΟΝΙΣΜΟΣ ΓΙΑ ΤΗΝ ΕΠΙΛΥΣΗ ΔΙΑΦΟΡΩΝ****I. Ορισμοί**

1. Για τους σκοπούς του έκτου μέρους τίτλος I της παρούσας συμφωνίας και του παρόντος Εσωτερικού Κανονισμού, ισχύουν οι ακόλουθοι ορισμοί:
  - α) «διοικητικό προσωπικό»: σε σχέση με διαιτητή, τα άτομα τα οποία τελούν υπό τη διεύθυνση και τον έλεγχο του διαιτητή, εξαιρουμένων των βοηθών·
  - β) «σύμβουλος»: το άτομο που προσλαμβάνεται από Μέρος για να του παρέχει συμβουλές ή συνδρομή κατά τη διαδικασία διαιτησίας·
  - γ) «διαιτητικό όργανο»: το δικαστήριο που έχει συσταθεί βάσει του άρθρου 40 της παρούσας συμφωνίας·
  - δ) «διαιτητής»: το μέλος του διαιτητικού δικαστηρίου·
  - ε) «βοηθός»: το άτομο το οποίο, σύμφωνα με τους όρους διορισμού διαιτητή και υπό τη διεύθυνση και τον έλεγχό του, διενεργεί έρευνα ή επικουρεί τον διαιτητή στο έργο του·

- στ) «προσφεύγον Μέρος»: το Μέρος που ζητεί τη σύσταση διαιτητικού δικαστηρίου σύμφωνα με το άρθρο 739 της παρούσας συμφωνίας·
- ζ) «μητρώο»: εξωτερικός φορέας που διαθέτει σχετική εμπειρογνωμοσύνη και έχει διοριστεί από τα Μέρη για την παροχή διοικητικής στήριξης για τις διαδικασίες·
- η) «καθ' ου Μέρος»: το Μέρος το οποίο φέρεται ότι έχει παραβεί τις καλυπτόμενες διατάξεις· και
- θ) «εκπρόσωπος Μέρους»: ο υπάλληλος ή κάθε πρόσωπο που διορίζεται από κυβερνητική υπηρεσία ή οργανισμό, ή από κάθε άλλο δημόσιο φορέα ενός Μέρους, που εκπροσωπεί το Μέρος για τους σκοπούς μιας διαφοράς δυνάμει της παρούσας συμφωνίας ή οποιασδήποτε συμπληρωματικής συμφωνίας.

## II. Κοινοποιήσεις

- 2. Κάθε αίτηση, ανακοίνωση, γραπτό υπόμνημα ή άλλο έγγραφο:
  - α) του διαιτητικού δικαστηρίου κοινοποιείται ταυτόχρονα σε αμφότερα τα Μέρη·
  - β) ενός Μέρους, που απευθύνεται στο διαιτητικό δικαστήριο, κοινοποιείται ταυτόχρονα στο άλλο Μέρος· και
  - γ) ενός Μέρους, που απευθύνεται στο έτερο Μέρος, κοινοποιείται ταυτόχρονα στο διαιτητικό δικαστήριο, κατά περίπτωση.



3. Κάθε κοινοποίηση που αναφέρεται στον κανόνα 2 γίνεται με ηλεκτρονικό ταχυδρομείο ή, κατά περίπτωση, με άλλο τρόπο τηλεπικοινωνίας που παρέχει απόδειξη ως προς την αποστολή. Εάν δεν υπάρχουν αποδείξεις περί του αντιθέτου, οι κοινοποιήσεις αυτές θεωρείται ότι διαβιβάζονται κατά την ημερομηνία αποστολής τους.
4. Όλες οι κοινοποιήσεις απευθύνονται στη νομική υπηρεσία της Ευρωπαϊκής Επιτροπής και στον νομικό σύμβουλο του Υπουργείου Εξωτερικών, Κοινοπολιτείας και Ανάπτυξης του Ηνωμένου Βασιλείου, αντίστοιχα.
5. Ήσσονος σημασίας τυπογραφικά λάθη σε αίτηση, ανακοίνωση, γραπτό υπόμνημα ή σε άλλο έγγραφο που αφορά τη διαδικασία του διαιτητικού δικαστηρίου μπορούν να διορθώνονται με τη διαβίβαση νέου εγγράφου, στο οποίο υποδεικνύονται σαφώς οι αλλαγές.
6. Σε περίπτωση που η τελευταία μέρα για την παράδοση του εγγράφου συμπίπτει με μη εργάσιμη ημέρα των οργάνων της Ένωσης ή της κυβέρνησης του Ηνωμένου Βασιλείου, η χρονική περίοδος της παράδοσης του εγγράφου λήγει την πρώτη επόμενη εργάσιμη μέρα.

### III. Διορισμός διαιτητών

7. Αν, σύμφωνα με το άρθρο 740 της παρούσας συμφωνίας, ένας διαιτητής επιλέγεται με κλήρωση, ο συμπρόεδρος του συμβουλίου εταιρικής σχέσης του προσφεύγοντος Μέρους ενημερώνει άμεσα τον συμπρόεδρο του καθ' ου Μέρους σχετικά με την ημερομηνία, την ώρα και τον τόπο διεξαγωγής της κλήρωσης. Το καθ' ου Μέρος μπορεί, αν το επιθυμεί να παραστεί στην κλήρωση. Σε κάθε περίπτωση, η κλήρωση διενεργείται με το Μέρος ή τα Μέρη που είναι παρόντα.

8. Ο συμπρόεδρος του προσφεύγοντος Μέρους κοινοποιεί, γραπτώς, σε κάθε πρόσωπο που έχει επιλεγεί να υπηρετήσει ως διαιτητής, τον διορισμό του. Κάθε πρόσωπο επιβεβαιώνει τη διαθεσιμότητά του σε αμφοτέρω τα Μέρη εντός πέντε ημερών από την ημερομηνία κατά την οποία ενημερώθηκε για τον διορισμό του.
9. Ο συμπρόεδρος του συμβουλίου εταιρικής σχέσης του προσφεύγοντος Μέρους επιλέγει με κλήρωση τον διαιτητή ή τον πρόεδρο, εντός πέντε ημερών από τη λήξη της χρονικής περιόδου που αναφέρεται στο άρθρο 740 παράγραφος 2 της παρούσας συμφωνίας, εάν κάποιος από τους υποκαταλόγους που αναφέρονται στο άρθρο 752 παράγραφος 1 της παρούσας συμφωνίας:
  - α) δεν έχει καταρτιστεί με πρόσωπα που έχουν προταθεί επίσημα από ένα ή αμφοτέρω τα Μέρη για την κατάρτιση του συγκεκριμένου υποκαταλόγου· ή
  - β) δεν περιλαμβάνει πλέον τουλάχιστον πέντε πρόσωπα από αυτά που παραμένουν στον εν λόγω υποκατάλογο.
10. Τα Μέρη μπορούν να διορίσουν μητρώο που θα τα βοηθήσει στην οργάνωση και την εκτέλεση συγκεκριμένων διαδικασιών επίλυσης διαφορών βάσει ad hoc ρυθμίσεων ή βάσει ρυθμίσεων που έχουν εγκριθεί από το συμβούλιο εταιρικής σχέσης δυνάμει του άρθρου 759 της παρούσας συμφωνίας. Ως εκ τούτου, το συμβούλιο εταιρικής σχέσης εξετάζει το αργότερο 180 ημέρες μετά την έναρξη ισχύος της παρούσας συμφωνίας κατά πόσον υπάρχουν αναγκαίες τροποποιήσεις στον παρόντα Εσωτερικό Κανονισμό.

#### IV. Οργανωτική συνεδρίαση

11. Τα Μέρη, εάν δεν συμφωνήσουν διαφορετικά, συνεδριάζουν με το διαιτητικό δικαστήριο εντός επτά ημερών από τη σύστασή του, προκειμένου να καθοριστούν τα ζητήματα που τα Μέρη ή το διαιτητικό δικαστήριο θεωρούν σκόπιμο να εξεταστούν, μεταξύ των οποίων:
- α) εφόσον δεν έχει καθοριστεί νωρίτερα, η αμοιβή και οι δαπάνες που θα καταβληθούν στους διαιτητές, οι οποίες πρέπει σε κάθε περίπτωση να είναι σύμφωνες με τα πρότυπα του ΠΟΕ·
  - β) την αμοιβή που καταβάλλεται στους βοηθούς· το συνολικό ποσό της αμοιβής ενός βοηθού ή των βοηθών κάθε διαιτητή δεν πρέπει να υπερβαίνει το 50 % της αμοιβής του εν λόγω διαιτητή·
  - γ) το χρονοδιάγραμμα της διαδικασίας· και
  - δ) ad-hoc διαδικασίες για την προστασία των εμπιστευτικών πληροφοριών.

Οι διαιτητές και οι εκπρόσωποι των Μερών μπορούν να συμμετάσχουν στην εν λόγω συνεδρίαση μέσω τηλεφώνου ή τηλεδιάσκεψης.

#### V. Γραπτά υπομνήματα

12. Το προσφεύγον Μέρος διαβιβάζει τα γραπτά υπομνήματά του το αργότερο 20 ημέρες από την ημερομηνία σύστασης του διαιτητικού δικαστηρίου. Το καθ' ου Μέρος διαβιβάζει το γραπτό υπόμνημά του το αργότερο εντός 20 ημερών από την ημερομηνία διαβίβασης του γραπτού υπομνήματος του προσφεύγοντος Μέρους.

## VI. Λειτουργία του διαιτητικού δικαστηρίου

13. Ο πρόεδρος του διαιτητικού δικαστηρίου προεδρεύει σε όλες τις συνεδριάσεις του. Το διαιτητικό δικαστήριο μπορεί να εξουσιοδοτεί τον πρόεδρο να λαμβάνει διοικητικές και διαδικαστικές αποφάσεις.
14. Αν δεν προβλέπεται διαφορετικά στο έκτο μέρος τίτλος I της παρούσας συμφωνίας ή στον παρόντα εσωτερικό κανονισμό, το διαιτητικό δικαστήριο δύναται να διεξάγει τις δραστηριότητές του με κάθε μέσο, όπως τηλεφωνικώς, με φαξ ή με ηλεκτρονικά μέσα.
15. Μόνο οι διαιτητές μπορούν να συμμετέχουν στις διασκέψεις του διαιτητικού δικαστηρίου, το οποίο όμως μπορεί να επιτρέψει στους βοηθούς των διαιτητών να παρευρίσκονται στις διασκέψεις του.
16. Η κατάρτιση οποιασδήποτε απόφασης και έκθεσης παραμένει αποκλειστική ευθύνη του διαιτητικού δικαστηρίου και δεν είναι δυνατό να ανατεθεί σε άλλους.
17. Όταν προκύπτει διαδικαστικό θέμα που δεν καλύπτεται από το έκτο μέρος τίτλος I της παρούσας συμφωνίας και τα παραρτήματά του, το διαιτητικό δικαστήριο, έπειτα από διαβούλευση με τα Μέρη, υιοθετεί την κατάλληλη διαδικασία που είναι συμβατή με τις εν λόγω διατάξεις.
18. Εάν το διαιτητικό δικαστήριο κρίνει ότι είναι αναγκαίο να τροποποιηθεί οποιαδήποτε από τις προθεσμίες για τις διαδικασίες που αναφέρονται στο έκτο μέρος τίτλος I της παρούσας συμφωνίας ή να πραγματοποιηθεί οποιαδήποτε άλλη διαδικαστική ή διοικητική προσαρμογή, ενημερώνει γραπτώς τα Μέρη, κατόπιν διαβούλευσης με αυτά, σχετικά με τους λόγους της αλλαγής ή της προσαρμογής, καθώς και σχετικά με την αναγκαία προθεσμία ή προσαρμογή.

## VII. Αντικατάσταση

19. Εάν ένα Μέρος θεωρεί ότι ένας διαιτητής δεν πληροί τις απαιτήσεις του παραρτήματος 49 και, για τον λόγο αυτόν, θα πρέπει να αντικατασταθεί, το εν λόγω Μέρος προβαίνει σε σχετική κοινοποίηση στο έτερο Μέρος εντός 15 ημερών από τη στιγμή κατά την οποία περιήλθαν στην κατοχή του επαρκή αποδεικτικά στοιχεία για την εικαζόμενη μη συμμόρφωση του διαιτητή με τις απαιτήσεις του εν λόγω παραρτήματος.
20. Τα Μέρη διαβουλεύονται εντός 15 ημερών από την κοινοποίηση που αναφέρεται στον κανόνα 19. Ενημερώνουν τον διαιτητή σχετικά με την εικαζόμενη μη συμμόρφωσή του/της και μπορούν να του ζητήσουν να λάβει μέτρα για τη διόρθωση της κατάστασης. Μπορούν επίσης, εφόσον το αποφασίσουν από κοινού, να απομακρύνουν τον εν λόγω διαιτητή και να επιλέξουν νέο διαιτητή, σύμφωνα με το άρθρο 740 της παρούσας συμφωνίας.
21. Εάν τα Μέρη αδυνατούν να συμφωνήσουν ως προς την αντικατάσταση του διαιτητή, εξαιρουμένου του προέδρου του διαιτητικού δικαστηρίου, οποιοδήποτε από τα Μέρη μπορεί να ζητήσει την παραπομπή του ζητήματος στον πρόεδρο του διαιτητικού δικαστηρίου, η απόφαση του οποίου είναι οριστική.

Εάν ο πρόεδρος του διαιτητικού δικαστηρίου θεωρεί ότι ο διαιτητής δεν συμμορφώνεται με τις απαιτήσεις του παραρτήματος 49, επιλέγεται νέος διαιτητής σύμφωνα με το άρθρο 740 της παρούσας συμφωνίας.

22. Εάν τα Μέρη αδυνατούν να συμφωνήσουν ως προς την ανάγκη αντικατάστασης του διαιτητή, έκαστο Μέρος μπορεί να ζητήσει να παραπεμφθεί το εν λόγω θέμα σε ένα από τα άλλα πρόσωπα που απομένουν στον υποκατάλογο των προέδρων που έχει καταρτιστεί σύμφωνα με το άρθρο 752 της παρούσας συμφωνίας. Ο διαιτητής επιλέγεται με κλήρωση από τον συμπρόεδρο του συμβουλίου εταιρικής σχέσης του αιτούντος Μέρους ή τον αναπληρωτή του προέδρου. Η απόφαση που λαμβάνει το επιλεγμένο πρόσωπο σχετικά με την ανάγκη να αντικατασταθεί ο πρόεδρος είναι οριστική.

Εάν το εν λόγω πρόσωπο κρίνει ότι ο πρόεδρος δεν συμμορφώνεται με τις απαιτήσεις του παραρτήματος 49, επιλέγεται νέος πρόεδρος σύμφωνα με άρθρο 740 της παρούσας συμφωνίας.

#### VIII. Ακρόασεις

23. Βάσει του χρονοδιαγράμματος που καθορίζεται δυνάμει του κανόνα 11, κατόπιν διαβούλευσης με τα Μέρη και τους υπόλοιπους διαιτητές, ο πρόεδρος του διαιτητικού δικαστηρίου ενημερώνει τα Μέρη σχετικά με την ημερομηνία, την ώρα και τον τόπο της ακρόασης. Οι ανωτέρω πληροφορίες δημοσιοποιούνται από το Μέρος στο οποίο διεξάγεται η ακρόαση, εκτός αν η ακρόαση δεν είναι δημόσια.
24. Εάν τα Μέρη δεν συμφωνήσουν διαφορετικά, η ακρόαση πραγματοποιείται στο Λονδίνο εάν το προσφεύγον Μέρος είναι η Ένωση και στις Βρυξέλλες εάν το προσφεύγον Μέρος είναι το Ηνωμένο Βασίλειο. Το καθ' ου Μέρος επωμίζεται τις δαπάνες που προκύπτουν από την υλικοτεχνική διαχείριση της ακρόασης.
25. Το διαιτητικό δικαστήριο μπορεί να πραγματοποιεί συμπληρωματικές ακρόασεις, αν συμφωνήσουν τα Μέρη.
26. Όλοι οι δικαστές παρίστανται στο σύνολο των ακρόασεων.
27. Εκτός αν τα Μέρη συμφωνήσουν διαφορετικά, τα παρακάτω πρόσωπα δύνανται να παραστούν στην ακρόαση, ανεξάρτητα από το αν η ακρόαση είναι δημόσια ή όχι:
  - α) εκπρόσωποι Μέρους·
  - β) σύμβουλοι·

- γ) βοηθοί και διοικητικό προσωπικό·
  - δ) διερμηνείς, μεταφραστές και πρακτικογράφοι του διαιτητικού δικαστηρίου· και
  - ε) εμπειρογνώμονες, κατόπιν απόφασης του διαιτητικού δικαστηρίου δυνάμει του άρθρου 751 παράγραφος 2 της παρούσας συμφωνίας.
28. Το αργότερο πέντε ημέρες πριν από την ημερομηνία της ακρόασης, κάθε Μέρος παραδίδει στο διαιτητικό δικαστήριο και στο έτερο Μέρος κατάλογο με τα ονόματα, αφενός, των προσώπων που θα αναπτύξουν επιχειρήματα ή παρατηρήσεις προφορικά κατά τη διάρκεια της ακρόασης εξ ονόματος του εν λόγω Μέρους και, αφετέρου, τα ονόματα των άλλων εκπροσώπων και συμβούλων που θα παρίστανται στην ακρόαση.
29. Το διαιτητικό δικαστήριο διενεργεί την ακρόαση με τον ακόλουθο τρόπο, εξασφαλίζοντας ότι παρέχεται ίσος χρόνος στο προσφεύγον Μέρος και στο καθ' ου Μέρος τόσο για να αναπτύξουν τα επιχειρήματά τους όσο και για να απαντήσουν στα επιχειρήματα της άλλης πλευράς:

#### Επιχειρήματα

- α) επιχειρήματα του προσφεύγοντος Μέρους·
- β) επιχειρήματα του καθ' ου Μέρους.

#### Επιχειρήματα προς αντίκρουση ισχυρισμών

- α) απάντηση του προσφεύγοντος Μέρους·

β) ανταπάντηση του καθ' ου Μέρους.

30. Το διαιτητικό δικαστήριο μπορεί να υποβάλει ερωτήσεις σε οποιοδήποτε Μέρος ανά πάσα στιγμή κατά τη διάρκεια της ακρόασης.
31. Το διαιτητικό δικαστήριο μεριμνά για τη σύνταξη πρακτικών της ακρόασης και για τη διαβίβασή τους στα Μέρη το συντομότερο δυνατόν μετά την ακρόαση. Τα Μέρη μπορούν να υποβάλουν τις παρατηρήσεις τους σχετικά με τα πρακτικά και το διαιτητικό δικαστήριο μπορεί να λάβει υπόψη τις εν λόγω παρατηρήσεις.
32. Κάθε Μέρος μπορεί να παραδώσει συμπληρωματικό γραπτό υπόμνημα σχετικά με οποιοδήποτε θέμα προκύψει κατά τη διάρκεια της ακρόασης εντός 10 ημερών από την ημερομηνία της ακρόασης.

#### IX. Γραπτές ερωτήσεις

33. Το διαιτητικό δικαστήριο μπορεί, ανά πάσα στιγμή κατά τη διάρκεια της διαδικασίας, να απευθύνει γραπτές ερωτήσεις σε ένα ή και στα δύο Μέρη. Οι ερωτήσεις που υποβάλλονται στο ένα Μέρος κοινοποιούνται στο άλλο Μέρος.
34. Κάθε Μέρος διαβιβάζει στο άλλο Μέρος αντίγραφο των απαντήσεών του στις ερωτήσεις που υπέβαλε το διαιτητικό δικαστήριο. Το άλλο Μέρος έχει τη δυνατότητα να υποβάλει γραπτώς τις παρατηρήσεις του επί των απαντήσεων του Μέρους εντός πέντε ημερών από τη διαβίβαση του σχετικού αντιγράφου.



## X. Εμπιστευτικότητα

35. Κάθε Μέρος και το διαιτητικό δικαστήριο μεταχειρίζονται ως εμπιστευτικές τις πληροφορίες που υποβλήθηκαν από το άλλο Μέρος στο διαιτητικό δικαστήριο και τις οποίες το εν λόγω Μέρος έχει χαρακτηρίσει ως εμπιστευτικές. Όταν ένα Μέρος υποβάλλει στο διαιτητικό δικαστήριο γραπτό υπόμνημα που περιέχει εμπιστευτικές πληροφορίες, παρέχει επίσης, εντός 15 ημερών, υπόμνημα χωρίς τις εμπιστευτικές πληροφορίες, το οποίο δημοσιοποιείται.
36. Καμία διάταξη του παρόντος εσωτερικού κανονισμού δεν εμποδίζει ένα Μέρος να δημοσιοποιήσει τις δικές του θέσεις, στον βαθμό που, όταν παραπέμπει σε πληροφορίες που υποβλήθηκαν από το άλλο Μέρος, δεν γνωστοποιεί πληροφορίες που έχουν χαρακτηριστεί από το άλλο Μέρος ως εμπιστευτικές.
37. Το διαιτητικό δικαστήριο εκτελεί τα σχετικά μέρη της συνεδρίασης κεκλεισμένων των θυρών, σε περίπτωση που το υπόμνημα και τα επιχειρήματα ενός Μέρους περιέχουν εμπιστευτικές πληροφορίες. Τα Μέρη σέβονται τον εμπιστευτικό χαρακτήρα των ακροάσεων του διαιτητικού δικαστηρίου, όταν αυτές πραγματοποιούνται κεκλεισμένων των θυρών.

## XI. Μονομερείς επαφές

38. Το διαιτητικό δικαστήριο δεν πραγματοποιεί συναντήσεις ή άλλες προφορικές επαφές με ένα εκ των Μερών αν δεν παρίσταται και το άλλο Μέρος.
39. Ο διαιτητής δεν επιτρέπεται να συζητά πτυχές του αντικειμένου της διαδικασίας με ένα ή και τα δύο Μέρη, εν απουσία των άλλων διαιτητών.

## ΧΙΙ. Γραπτά υπομνήματα φιλικού χαρακτήρα

40. Εκτός αν τα Μέρη συμφωνήσουν διαφορετικά εντός πέντε ημερών από την ημερομηνία σύστασης του διαιτητικού δικαστηρίου, το διαιτητικό δικαστήριο μπορεί να λάβει μη ζητηθέντα γραπτά υπομνήματα από φυσικά πρόσωπα ενός Μέρους ή από νομικά πρόσωπα εγκατεστημένα στο έδαφος ενός Μέρους, τα οποία πρόσωπα θα είναι ανεξάρτητα από τις κυβερνήσεις των Μερών, υπό την προϋπόθεση ότι αυτά τα υπομνήματα:
- α) παραλαμβάνονται από το διαιτητικό δικαστήριο εντός 10 ημερών από την ημερομηνία σύστασής του·
  - β) είναι περιεκτικά και σε κάθε περίπτωση δεν υπερβαίνουν τις 15 δακτυλογραφημένες σελίδες με διπλό διάστημα, συμπεριλαμβανομένων τυχόν παραρτημάτων·
  - γ) αφορούν άμεσα ένα πραγματικό ή νομικό ζήτημα που εξετάζεται από το διαιτητικό δικαστήριο·
  - δ) περιλαμβάνουν περιγραφή του προσώπου που υποβάλλει το υπόμνημα, συμπεριλαμβανομένης, εφόσον πρόκειται για φυσικό πρόσωπο, της ιθαγένειάς του και, εφόσον πρόκειται για νομικό πρόσωπο, του τόπου εγκατάστασης, της φύσης των δραστηριοτήτων, του νομικού καθεστώτος, των γενικών στόχων και των πηγών χρηματοδότησής του·
  - ε) καθορίζουν τη φύση του συμφέροντος που έχει το εν λόγω πρόσωπο στη διαδικασία διαιτησίας· και
  - στ) συντάσσονται στα αγγλικά.

41. Τα υπομνήματα διαβιβάζονται στα Μέρη προκειμένου αυτά να διατυπώσουν τις παρατηρήσεις τους. Τα Μέρη μπορούν να υποβάλουν τις παρατηρήσεις τους στο διαιτητικό δικαστήριο εντός 10 ημερών από τη διαβίβαση.
42. Το διαιτητικό δικαστήριο μνημονεύει στην έκθεσή του όλα τα υπομνήματα που έχει λάβει και τα οποία είναι σύμφωνα με τον κανόνα 40. Το διαιτητικό δικαστήριο δεν υποχρεούται να εξετάσει στην έκθεσή του τα επιχειρήματα που προβάλλονται στα εν λόγω υπομνήματα, ωστόσο, αν το κάνει, θα πρέπει επίσης να λάβει υπόψη τις παρατηρήσεις που διατυπώνονται από τα Μέρη σύμφωνα με τον κανόνα 41.

### XIII. Επείγουσες περιπτώσεις

43. Σε επείγουσες περιπτώσεις που αναφέρονται στο άρθρο 744 της παρούσας συμφωνίας, το διαιτητικό δικαστήριο, κατόπιν διαβούλευσης με τα Μέρη, προσαρμόζει, κατά περίπτωση, τις προθεσμίες που αναφέρονται στον παρόντα εσωτερικό κανονισμό. Το διαιτητικό δικαστήριο ενημερώνει τα Μέρη για τις προσαρμογές αυτές.

### XIV. Μετάφραση και διερμηνεία

44. Γλώσσα διαδικασίας ενώπιον του διαιτητικού δικαστηρίου είναι τα αγγλικά. Οι εκθέσεις και οι αποφάσεις του διαιτητικού δικαστηρίου εκδίδονται στα αγγλικά.
45. Κάθε Μέρος αναλαμβάνει το κόστος της μετάφρασης κάθε εγγράφου που υποβάλλεται στο διαιτητικό δικαστήριο και δεν έχει συνταχθεί στα αγγλικά, καθώς και το κόστος για υπηρεσίες διερμηνείας για τους εκπροσώπους ή τους συμβούλους του κατά την ακρόαση.

### XV. Άλλες διαδικασίες

46. Οι προθεσμίες που καθορίζονται στον παρόντα εσωτερικό κανονισμό ευθυγραμμίζονται με τις ειδικές προθεσμίες που προβλέπονται για την έκδοση έκθεσης ή απόφασης από το διαιτητικό δικαστήριο σε διαδικασίες βάσει των άρθρων 747 έως 750 της παρούσας συμφωνίας.
-

**ΠΑΡΑΡΤΗΜΑ 49****ΚΩΔΙΚΑΣ ΔΕΟΝΤΟΛΟΓΙΑΣ ΓΙΑ ΔΙΑΙΤΗΤΕΣ****I. Ορισμοί**

1. Για τους σκοπούς της εφαρμογής του παρόντος κώδικα δεοντολογίας, ισχύουν οι ακόλουθοι ορισμοί:
  - α) «διοικητικό προσωπικό»: σε σχέση με έναν διαιτητή, τα άτομα τα οποία τελούν υπό τη διεύθυνση και τον έλεγχο του διαιτητή, εξαιρουμένων των βοηθών·
  - β) «διαιτητής»: το μέλος διαιτητικού δικαστηρίου·
  - γ) «βοηθός»: ο άτομο το οποίο, σύμφωνα με τους όρους διορισμού διαιτητή, διενεργεί έρευνα ή επικουρεί τον διαιτητή στο έργο του· και
  - δ) «υποψήφιος»: το άτομο το όνομα του οποίου περιλαμβάνεται στον κατάλογο διαιτητών που αναφέρεται στο άρθρο 752 της παρούσας συμφωνίας και το οποίο εξετάζεται για ενδεχόμενη επιλογή του ως διαιτητή σύμφωνα με το άρθρο 740 της παρούσας συμφωνίας.

## II. Κατευθυντήριες αρχές

2. Για να διαφυλάσσεται η ακεραιότητα και η αμεροληψία του μηχανισμού διευθέτησης διαφορών, κάθε υποψήφιος και κάθε διαιτητής:
  - α) να εξοικειωθεί με τον παρόντα κώδικα δεοντολογίας·
  - β) να είναι ανεξάρτητος και αμερόληπτος·
  - γ) να αποφεύγει τις άμεσες ή έμμεσες συγκρούσεις συμφερόντων·
  - δ) να αποφεύγει οποιαδήποτε παρατυπία και οποιαδήποτε εντύπωση παρατυπίας ή μεροληψίας·
  - ε) να τηρεί αυστηρά τους κανόνες δεοντολογίας· και
  - στ) να μην επηρεάζεται από ίδιο συμφέρον, έξωθεν πιέσεις, πολιτικές πεποιθήσεις, διαμαρτυρίες της κοινής γνώμης, προσήλωση σε ένα από τα Μέρη ή τον φόβο της κριτικής.
3. Ο διαιτητής δεν αναλαμβάνει, άμεσα ή έμμεσα, υποχρεώσεις ούτε δέχεται οφέλη που θα μπορούσαν με οποιονδήποτε τρόπο να επηρεάσουν, ή να φανεί ότι επηρεάζουν, την ορθή εκτέλεση των καθηκόντων του.
4. Ο διαιτητής δεν πρέπει να κάνει χρήση της θέσης του στο διαιτητικό δικαστήριο για να εξυπηρετήσει προσωπικά ή ιδιωτικά συμφέροντα. Ο διαιτητής αποφεύγει ενέργειες που ενδέχεται να δημιουργήσουν την εντύπωση ότι κάποιος είναι σε θέση να τον επηρεάζουν.

5. Ο διαιτητής μεριμνά ώστε να μην επηρεάζονται η συμπεριφορά του και η κρίση του από προηγούμενες ή υφιστάμενες σχέσεις ή ευθύνες οικονομικού, επιχειρηματικού, επαγγελματικού, προσωπικού ή κοινωνικού χαρακτήρα.
6. Ο διαιτητής αποφεύγει να συνάπτει οποιαδήποτε σχέση ή να αποκτά οποιαδήποτε οικονομικά οφέλη που ενδέχεται να επηρεάσουν την αμεροληψία του ή που θα μπορούσαν εύλογα να δημιουργήσουν την εντύπωση παρατυπίας ή μεροληψίας.

### III. Υποχρεώσεις γνωστοποίησης

7. Πριν από την επιβεβαίωση της επιλογής του ως διαιτητή στο πλαίσιο του άρθρου 740 της παρούσας συμφωνίας, ο υποψήφιος στον οποίο ζητήθηκε να υπηρετήσει ως διαιτητής γνωστοποιεί την ύπαρξη κάθε συμφέροντος, σχέσης ή ζητήματος που είναι πιθανόν να επηρεάσει την ανεξαρτησία ή την αμεροληψία του ή που θα μπορούσε να εγείρει ευλόγως υπόνοια για παρατυπία ή μεροληψία κατά τη διαδικασία. Για τον σκοπό αυτόν, ο υποψήφιος καταβάλλει κάθε δυνατή προσπάθεια να λάβει γνώση της ύπαρξης τέτοιου είδους συμφερόντων, σχέσεων και ζητημάτων, συμπεριλαμβανομένων των οικονομικών, επαγγελματικών, εργασιακών ή οικογενειακών συμφερόντων.
8. Η υποχρέωση γνωστοποίησης δυνάμει της παραγράφου 7 συνιστά διαρκές καθήκον, βάσει του οποίου ο διαιτητής υποχρεούται να γνωστοποιήσει τυχόν συμφέροντα, σχέσεις ή ζητήματα αυτού του είδους που ενδέχεται να ανακύψουν σε οποιοδήποτε στάδιο της διαδικασίας.
9. Κάθε υποψήφιος ή διαιτητής οφείλει να κοινοποιεί στο συμβούλιο εταιρικής σχέσης οποιαδήποτε —προς εξέταση από τα Μέρη— θέματα σχετικά με πραγματικές ή πιθανές παραβιάσεις του παρόντος κώδικα δεοντολογίας, το νωρίτερο δυνατόν αφού λάβει γνώση αυτών.

#### IV. Καθήκοντα των διαιτητών

10. Ο διαιτητής, αφού αποδεχθεί τον διορισμό του, είναι διαθέσιμος να εκτελεί, και εκτελεί, τα καθήκοντά του επιμελώς και χωρίς καθυστέρηση καθ' όλη τη διάρκεια της διαδικασίας, με εντιμότητα και ευσυνειδησία.
11. Ο διαιτητής εξετάζει μόνο τα ζητήματα που ανακύπτουν κατά τη διαδικασία και τα οποία είναι απαραίτητα για τη λήψη απόφασης, και δεν αναθέτει σε κανένα άλλο πρόσωπο αυτό το καθήκον.
12. Ο διαιτητής λαμβάνει όλα τα δέοντα μέτρα για να διασφαλίζεται ότι οι βοηθοί και το διοικητικό προσωπικό του γνωρίζουν και συμμορφώνονται με τις υποχρεώσεις των διαιτητών που ορίζονται στα μέρη II, III, IV και VI του παρόντος κώδικα δεοντολογίας.

#### V. Υποχρεώσεις πρώην διαιτητών

13. Όλοι οι πρώην διαιτητές αποφεύγουν ενέργειες οι οποίες μπορούν να δημιουργήσουν την εντύπωση ότι επεδείξαν μεροληψία κατά την εκτέλεση των καθηκόντων τους ή ότι αποκόμισαν όφελος από οποιαδήποτε απόφαση του διαιτητικού δικαστηρίου.
14. Όλοι οι πρώην διαιτητές συμμορφώνονται με τις υποχρεώσεις που ορίζονται στο μέρος VI του παρόντος κώδικα δεοντολογίας.

#### VI. Εμπιστευτικότητα

15. Ο διαιτητής δεν αποκαλύπτει ποτέ μη δημόσιες πληροφορίες που αφορούν τη διαδικασία ή που αποκτήθηκαν κατά τη διάρκεια της διαδικασίας για την οποία έχει διοριστεί. Ο διαιτητής δεν πρέπει ποτέ να γνωστοποιεί ή να κάνει χρήση των εν λόγω πληροφοριών για να αποκομίσει προσωπικά οφέλη ή οφέλη για άλλους ή για να βλάψει τα συμφέροντα άλλων.

16. Ο διαιτητής δεν γνωστοποιεί μια απόφαση του διαιτητικού δικαστηρίου ή μέρος αυτής πριν από τη δημοσίευσή της σύμφωνα με το έκτο μέρος τίτλος I της παρούσας συμφωνίας.
17. Ο διαιτητής δεν γνωστοποιεί ποτέ το περιεχόμενο διασκέψεων ενός διαιτητικού δικαστηρίου ή την άποψη οποιουδήποτε διαιτητή, ούτε προβαίνει σε δηλώσεις για τη διαδικασία για την οποία έχει διοριστεί ή για επίμαχα ζητήματα της διαδικασίας.

## VII. Δαπάνες

18. Κάθε διαιτητής τηρεί αρχείο και παρέχει τελικό απολογισμό ως προς τον χρόνο που αφιέρωσε στη διαδικασία και τις δαπάνες του, καθώς και τον χρόνο και τις δαπάνες των βοηθών και του διοικητικού προσωπικού του.
-



ΠΡΩΤΟΚΟΛΛΟ  
ΓΙΑ ΤΗ ΔΙΟΙΚΗΤΙΚΗ ΣΥΝΕΡΓΑΣΙΑ ΚΑΙ ΤΗΝ ΚΑΤΑΠΟΛΕΜΗΣΗ ΤΗΣ ΑΠΑΤΗΣ  
ΣΤΟΝ ΤΟΜΕΑ ΤΟΥ ΦΟΡΟΥ ΠΡΟΣΤΙΘΕΜΕΝΗΣ ΑΞΙΑΣ  
ΚΑΙ ΓΙΑ ΤΗΝ ΑΜΟΙΒΑΙΑ ΣΥΝΔΡΟΜΗ ΓΙΑ ΤΗΝ ΕΙΣΠΡΑΞΗ ΑΠΑΙΤΗΣΕΩΝ  
ΣΧΕΤΙΚΩΝ ΜΕ ΦΟΡΟΥΣ ΚΑΙ ΔΑΣΜΟΥΣ

ΤΙΤΛΟΣ Ι

ΓΕΝΙΚΕΣ ΔΙΑΤΑΞΕΙΣ

ΑΡΘΡΟ ΡVAT.1

Στόχος

Ο στόχος του παρόντος πρωτοκόλλου είναι η θέσπιση του πλαισίου για τη διοικητική συνεργασία μεταξύ των κρατών μελών και του Ηνωμένου Βασιλείου με σκοπό να διευκολυνθούν οι οικείες αρχές ώστε να αλληλοβοηθηθούν στη διασφάλιση της συμμόρφωσης με τη νομοθεσία σχετικά με τον φόρο προστιθέμενης αξίας (ΦΠΑ) και την προστασία των εσόδων ΦΠΑ, καθώς και στην είσπραξη απαιτήσεων σχετικών με φόρους και δασμούς.

ΑΡΘΡΟ ΡVAT.2

Πεδίο εφαρμογής

1. Το παρόν πρωτόκολλο καθορίζει κανόνες και διαδικασίες για τη συνεργασία με σκοπό:

- α) την ανταλλαγή όλων των πληροφοριών που ενδέχεται να συμβάλλουν στην πραγματοποίηση ορθής βεβαίωσης του ΦΠΑ, στην παρακολούθηση της ορθής εφαρμογής του ΦΠΑ και στην καταπολέμηση της απάτης στον τομέα του ΦΠΑ· και
- β) για την είσπραξη:
- i) απαιτήσεων σχετικών με ΦΠΑ, τελωνειακούς δασμούς και ειδικούς φόρους καταπόλεμησης, οι οποίοι επιβάλλονται από ή για λογαριασμό ενός κράτους ή των εδαφικών ή των διοικητικών του υποδιαιρέσεων, εξαιρουμένων των τοπικών αρχών, ή για λογαριασμό της Ένωσης·
  - ii) διοικητικών κυρώσεων, προστίμων, τελών και προσαυξήσεων σχετικά με τις αναφερόμενες στο σημείο i) απαιτήσεις, που επιβάλλονται από τις αρμόδιες διοικητικές αρχές για την επιβολή των σχετικών φόρων ή δασμών ή για τη διεξαγωγή σχετικών διοικητικών ερευνών ή επιβεβαιώνονται από διοικητικά ή δικαστικά όργανα κατ' αίτηση των προαναφερόμενων διοικητικών αρχών· και
  - iii) τόκου και δαπανών που σχετίζονται με τις αναφερόμενες στα σημεία i) και ii) απαιτήσεις.
2. Το παρόν πρωτόκολλο δεν θίγει την εφαρμογή των κανόνων διοικητικής συνεργασίας, καταπολέμησης της απάτης στον τομέα του ΦΠΑ και τη συνδρομή για την είσπραξη απαιτήσεων μεταξύ κρατών μελών.
3. Το παρόν πρωτόκολλο δεν θίγει την εφαρμογή των κανόνων αμοιβαίας συνδρομής επί ποινικών θεμάτων.

## ΑΡΘΡΟ PVAT.3

## Ορισμοί

Για τους σκοπούς του παρόντος πρωτοκόλλου ισχύουν οι ακόλουθοι ορισμοί:

- α) «διοικητική έρευνα»: όλοι οι έλεγχοι, οι επαληθεύσεις και οι άλλες ενέργειες που διεξάγονται από τα κράτη κατά την άσκηση των αρμοδιοτήτων τους για τη διασφάλιση της ορθής εφαρμογής της νομοθεσίας για τον ΦΠΑ·
- β) «αιτούσα (συνδρομή για είσπραξη) αρχή» («applicant authority»): κεντρική υπηρεσία διασύνδεσης ή υπηρεσία διασύνδεσης κράτους, που υποβάλλει αίτηση βάσει του τίτλου III·
- γ) «αυτόματη ανταλλαγή»: η συστηματική, χωρίς προηγούμενη αίτηση, κοινοποίηση προκαθορισμένων πληροφοριών σε άλλο κράτος·
- δ) «με ηλεκτρονικά μέσα»: η χρήση ηλεκτρονικού εξοπλισμού επεξεργασίας (συμπεριλαμβανομένης της ψηφιακής συμπίεσης) και αποθήκευσης δεδομένων και η χρησιμοποίηση καλωδιακής ή ασύρματης σύνδεσης, οπτικών μέσων ή άλλων ηλεκτρομαγνητικών μέσων·
- ε) «δίκτυο CCN/CSI»: η κοινή πλατφόρμα που βασίζεται στο κοινό δίκτυο επικοινωνιών («CCN») και στην κοινή διεπαφή συστημάτων («CSI»), η οποία έχει αναπτυχθεί από την Ένωση για την εξασφάλιση όλων των διαβιβάσεων με ηλεκτρονικά μέσα μεταξύ των αρμόδιων φορολογικών αρχών·
- στ) «κεντρική υπηρεσία διασύνδεσης»: η υπηρεσία που ορίζεται βάσει του άρθρου PVAT.4 παράγραφος 2 με την κύρια αρμοδιότητα των επαφών για την εφαρμογή του τίτλου II ή του τίτλου III·

- ζ) «αρμόδια αρχή»: η αρχή που ορίζεται βάσει του άρθρου PVAT.4 παράγραφος 1·
- η) «αρμόδιος υπάλληλος»: κάθε υπάλληλος που ορίζεται βάσει του άρθρου PVAT.4 παράγραφος 4 και μπορεί να ανταλλάσσει απευθείας πληροφορίες βάσει του τίτλου II·
- θ) «τελωνειακοί δασμοί»: οι δασμοί που καταβάλλονται για εμπορεύματα που εισέρχονται στο τελωνειακό έδαφος του κάθε Μέρους ή εξέρχονται από αυτό, σύμφωνα με τους κανόνες που ορίζονται στην τελωνειακή νομοθεσία των αντίστοιχων Μερών·
- ι) «ειδικοί φόροι κατανάλωσης»: φόροι και τέλη που ορίζονται ως τέτοια στην εσωτερική νομοθεσία του κράτους στο οποίο ευρίσκεται η αιτούσα αρχή·
- ια) «υπηρεσία διασύνδεσης»: κάθε υπηρεσία εκτός της κεντρικής υπηρεσίας διασύνδεσης, η οποία ορίζεται ως τέτοια βάσει του άρθρου PVAT.4 παράγραφος 3 για να ζητά ή να παρέχει αμοιβαία συνδρομή βάσει του τίτλου II ή του τίτλου III·
- ιβ) «πρόσωπο»: κάθε πρόσωπο που ορίζεται στο άρθρο 512 στοιχείο ιβ) της παρούσας συμφωνίας<sup>1</sup>·
- ιγ) «αποδέκτρια αρχή»: η κεντρική υπηρεσία διασύνδεσης, η υπηρεσία διασύνδεσης ή, όσον αφορά τη συνεργασία βάσει του τίτλου II, ο αρμόδιος υπάλληλος που λαμβάνει αίτηση από αιτούσα συνδρομή για πληροφορίες αρχή ή αιτούσα συνδρομή για είσπραξη αρχή·

---

<sup>1</sup> Προς αποφυγή αμφιβολιών και, ιδίως, για τους σκοπούς του παρόντος πρωτοκόλλου νοείται ότι ο όρος «πρόσωπο» περιλαμβάνει κάθε ένωση προσώπων που δεν διαθέτει καθεστώς νομικού προσώπου αλλά έχει αναγνωριστεί βάσει του εφαρμοστέου δικαίου ότι διαθέτει την δικαιοπρακτική ικανότητα.  
Περιλαμβάνει επίσης κάθε άλλο νομικό μάρτυρα οποιουδήποτε χαρακτήρα και μορφής, με ή χωρίς νομική προσωπικότητα, υποκείμενο στον ΦΠΑ ή υπόχρεο για την καταβολή των απαιτήσεων που αναφέρονται στο άρθρο PVAT.2 παράγραφος 1 στοιχείο β) του παρόντος πρωτοκόλλου.

- ιδ) «αιτούσα (συνδρομή για πληροφορίες) αρχή» («requesting authority»): κεντρική υπηρεσία διασύνδεσης, υπηρεσία διασύνδεσης ή αρμόδιος υπάλληλος που υποβάλλει αίτηση συνδρομής βάσει του τίτλου II, εξ ονόματος αρμόδιας αρχής·
- ιε) «ταυτόχρονος έλεγχος»: ο συντονισμένος έλεγχος της φορολογικής κατάστασης ενός, δύο ή περισσότερων υποκειμένων στον φόρο που συνδέονται μεταξύ τους, ο οποίος οργανώνεται από δύο τουλάχιστον κράτη, τα οποία έχουν κοινά ή συμπληρωματικά συμφέροντα·
- ιστ) «ειδική επιτροπή»: η ειδική σε θέματα εμπορίου επιτροπή διοικητικής συνεργασίας σε θέματα ΦΠΑ και είσπραξης φόρων και δασμών·
- ιζ) «αυθόρμητη ανταλλαγή»: η μη συστηματική κοινοποίηση πληροφοριών, ανά πάσα στιγμή και χωρίς προηγούμενη αίτηση, σε άλλο κράτος·
- ιη) «κράτος»: κράτος μέλος ή το Ηνωμένο Βασίλειο, ανάλογα με την περίπτωση·
- ιθ) «τρίτη χώρα»: χώρα που δεν είναι ούτε κράτος μέλος ούτε το Ηνωμένο Βασίλειο·
- κ) «ΦΠΑ»: ο φόρος προστιθέμενης αξίας σύμφωνα με την οδηγία 2006/112/EK του Συμβουλίου σχετικά με το κοινό σύστημα φόρου προστιθέμενης αξίας για την Ένωση και ο φόρος προστιθέμενης αξίας σύμφωνα με τον νόμο του 1994 για τον φόρο προστιθέμενης αξίας για το Ηνωμένο Βασίλειο.

#### ΑΡΘΡΟ PVAT.4

#### Οργάνωση

1. Κάθε κράτος ορίζει αρμόδια αρχή υπεύθυνη για την εφαρμογή του παρόντος πρωτοκόλλου.

2. Κάθε κράτος ορίζει:
  - α) μία κεντρική υπηρεσία διασύνδεσης με την κύρια αρμοδιότητα της εφαρμογής του τίτλου II του παρόντος πρωτοκόλλου· και
  - β) μία κεντρική υπηρεσία διασύνδεσης με την κύρια αρμοδιότητα της εφαρμογής του τίτλου III του παρόντος πρωτοκόλλου.
3. Κάθε αρμόδια αρχή δύναται να ορίσει, άμεσα ή με μεταβίβαση αρμοδιοτήτων:
  - α) υπηρεσίες διασύνδεσης για την απευθείας ανταλλαγή πληροφοριών βάσει του τίτλου II του παρόντος πρωτοκόλλου·
  - β) υπηρεσίες διασύνδεσης που ζητούν ή παρέχουν αμοιβαία συνδρομή βάσει του τίτλου III του παρόντος πρωτοκόλλου σε σχέση με τις συγκεκριμένες εδαφικές ή επιχειρησιακές τους αρμοδιότητες.
4. Κάθε αρμόδια αρχή δύναται να ορίσει, άμεσα ή με μεταβίβαση αρμοδιοτήτων, αρμόδιους υπαλλήλους που μπορούν να ανταλλάσσουν απευθείας πληροφορίες βάσει του τίτλου II του παρόντος πρωτοκόλλου.
5. Κάθε κεντρική υπηρεσία διασύνδεσης επικαιροποιεί τον κατάλογο υπηρεσιών διασύνδεσης και αρμόδιων υπαλλήλων και τον θέτει στη διάθεση των άλλων κεντρικών υπηρεσιών διασύνδεσης.
6. Όταν υπηρεσία διασύνδεσης ή αρμόδιος υπάλληλος αποστέλλει ή παραλαμβάνει αίτηση συνδρομής δυνάμει του παρόντος πρωτοκόλλου, ενημερώνει σχετικά την οικεία κεντρική υπηρεσία διασύνδεσης.

7. Όταν κεντρική υπηρεσία διασύνδεσης, υπηρεσία διασύνδεσης ή αρμόδιος υπάλληλος παραλαμβάνει αίτηση αμοιβαίας συνδρομής που συνεπάγεται δράση εκτός της αρμοδιότητάς του, διαβιβάζει χωρίς καθυστέρηση την αίτηση στην αρμόδια κεντρική υπηρεσία διασύνδεσης ή την αρμόδια υπηρεσία διασύνδεσης και ενημερώνει σχετικά την αιτούσα συνδρομή για πληροφορίες ή την αιτούσα συνδρομή για είσπραξη αρχή. Στην περίπτωση αυτή, η χρονική περίοδος που προβλέπεται στο άρθρο PVAT.8 αρχίζει την επόμενη ημέρα της διαβίβασης της αίτησης συνδρομής στην αρμόδια κεντρική υπηρεσία διασύνδεσης ή την αρμόδια υπηρεσία διασύνδεσης.

8. Κάθε Μέρος γνωστοποιεί στην ειδική επιτροπή τις αρμόδιες αρχές του για τους σκοπούς του παρόντος πρωτοκόλλου εντός ενός μηνός από την υπογραφή της παρούσας συμφωνίας και κάθε σχετική αλλαγή που αφορά τις εν λόγω αρμόδιες αρχές χωρίς καθυστέρηση. Η ειδική επιτροπή τηρεί επικαιροποιημένο κατάλογο των αρμόδιων αρχών.

#### ΑΡΘΡΟ PVAT.5

##### Συμφωνία για το επίπεδο των υπηρεσιών

Η Συμφωνία για το επίπεδο των υπηρεσιών προς εξασφάλιση της τεχνικής ποιότητας και ποσότητας των υπηρεσιών για τη λειτουργία των συστημάτων επικοινωνίας και ανταλλαγής πληροφοριών, θα πρέπει να συναφθεί σύμφωνα με τη διαδικασία που θεσπίζεται από την ειδική επιτροπή.

## ΑΡΘΡΟ PVAT.6

## Εμπιστευτικότητα

1. Κάθε πληροφορία που λαμβάνεται από κράτος δυνάμει του παρόντος πρωτοκόλλου αντιμετωπίζεται ως εμπιστευτική και προστατεύεται με τον ίδιο τρόπο όπως και οι πληροφορίες που λαμβάνονται δυνάμει του εσωτερικού του δικαίου.
2. Οι πληροφορίες αυτές επιτρέπεται να κοινοποιούνται σε πρόσωπα ή αρχές (συμπεριλαμβανομένων δικαστηρίων και διοικητικών ή εποπτικών οργάνων) που ασχολούνται με την εφαρμογή της νομοθεσίας περί ΦΠΑ και για τον σκοπό της ορθής βεβαίωσης του ΦΠΑ, καθώς και για τον σκοπό της εφαρμογής των μέτρων εκτέλεσης, συμπεριλαμβανομένων μέτρων είσπραξης ή ασφαλιστικών μέτρων όσον αφορά απαιτήσεις που αναφέρονται στο άρθρο PVAT.2 παράγραφος 1 στοιχείο β).
3. Οι πληροφορίες που αναφέρονται στην παράγραφο 1 μπορούν επίσης να χρησιμοποιούνται για τη βεβαίωση άλλων φόρων, καθώς και για τη βεβαίωση και επιβολή, συμπεριλαμβανομένης της είσπραξης και άλλων ασφαλιστικών μέτρων όσον αφορά απαιτήσεις σχετικά με υποχρεωτικές εισφορές κοινωνικής ασφάλισης. Αν οι πληροφορίες που ανταλλάχθηκαν αποκαλύπτουν ή συμβάλλουν στην απόδειξη της ύπαρξης παραβάσεων του φορολογικού δικαίου, επιτρέπεται επίσης να χρησιμοποιηθούν για την επιβολή διοικητικών ή ποινικών κυρώσεων. Μόνο τα αναφερόμενα στην παράγραφο 2 πρόσωπα ή αρχές επιτρέπεται να χρησιμοποιήσουν τις πληροφορίες και μόνο για σκοπούς που ορίζονται στις προηγούμενες προτάσεις της παρούσας παραγράφου. Μπορούν να τις κοινοποιούν σε δημόσιες διαδικασίες ενώπιον δικαστηρίου ή σε δικαστικές αποφάσεις.
4. Παρά τις παραγράφους 1 και 2, το κράτος που παρέχει τις πληροφορίες, βάσει αιτιολογημένου αιτήματος, επιτρέπει τη χρησιμοποίησή τους για σκοπούς άλλους από τους αναφερόμενους στο άρθρο PVAT.2 παράγραφος 1 από το κράτος που λαμβάνει τις πληροφορίες, εάν, σύμφωνα με τη νομοθεσία του κράτους που παρέχει τις πληροφορίες, οι πληροφορίες μπορούν να χρησιμοποιηθούν για παρόμοιους σκοπούς. Η αποδέκτρια αρχή αποδέχεται ή απορρίπτει κάθε τέτοια αίτηση εντός ενός μηνός.



5. Οι αναφορές, οι βεβαιώσεις και οποιαδήποτε άλλα έγγραφα, ή τα επικυρωμένα γνήσια αντίγραφα ή αποσπάσματά τους, τα οποία αποκτά ένα κράτος στις περιπτώσεις παροχής συνδρομής που προβλέπονται από το παρόν πρωτόκολλο, είναι δυνατό να χρησιμοποιούνται ως αποδεικτικά στοιχεία στο εν λόγω κράτος, όπως ακριβώς και τα αντίστοιχα έγγραφα που διαβιβάζονται από άλλη αρχή του εν λόγω κράτους.
6. Οι πληροφορίες που παρέχονται από ένα κράτος σε άλλο κράτος είναι δυνατό να διαβιαστούν στη συνέχεια και σε ένα άλλο κράτος, υπό την προϋπόθεση προηγούμενης έγκρισης από την αρμόδια αρχή από την οποία προήλθαν οι πληροφορίες. Το κράτος προέλευσης των πληροφοριών μπορεί να προβάλλει αντίρρηση για τη μεταβίβαση των πληροφοριών εντός 10 εργάσιμων ημερών από την ημερομηνία κατά την οποία ενημερώθηκε από το κράτος που επιθυμεί να μεταβιβάσει τις πληροφορίες.
7. Τα κράτη δύνανται να διαβιβάζουν πληροφορίες που αποκτώνται σύμφωνα με το παρόν πρωτόκολλο σε τρίτες χώρες, υπό τις ακόλουθες προϋποθέσεις:
- α) η αρμόδια αρχή από την οποία προέρχονται οι πληροφορίες έχει δώσει τη συγκατάθεσή της για την εν λόγω κοινοποίηση και
  - β) η διαβίβαση επιτρέπεται δυνάμει ρυθμίσεων που διέπουν την παροχή συνδρομής μεταξύ του κράτους που διαβιβάζει τις πληροφορίες και της συγκεκριμένης τρίτης χώρας.
8. Όταν ένα κράτος λαμβάνει πληροφορίες από τρίτη χώρα, τα κράτη δύνανται να ανταλλάσσουν τις εν λόγω πληροφορίες, εφόσον αυτό επιτρέπεται δυνάμει των ρυθμίσεων που διέπουν την παροχή συνδρομής με τη συγκεκριμένη τρίτη χώρα.
9. Κάθε κράτος ενημερώνει αμέσως τα άλλα ενδιαφερόμενα κράτη σχετικά με τυχόν παραβίαση της εμπιστευτικότητας και τυχόν επακόλουθη επιβολή κυρώσεων και διορθωτικών μέτρων.

10. Τα δεόντως διαπιστευμένα πρόσωπα από την αρχή πιστοποίησης της ασφάλειας της Ευρωπαϊκής Επιτροπής μπορούν να έχουν πρόσβαση στις πληροφορίες αυτές μόνο στον βαθμό που απαιτείται για την επιμέλεια, συντήρηση και ανάπτυξη των ηλεκτρονικών συστημάτων που φιλοξενούνται από την Επιτροπή και χρησιμοποιούνται από τα κράτη για την εφαρμογή του παρόντος πρωτοκόλλου.

## ΤΙΤΛΟΣ II

### ΔΙΟΙΚΗΤΙΚΗ ΣΥΝΕΡΓΑΣΙΑ ΚΑΙ ΚΑΤΑΠΟΛΕΜΗΣΗ ΤΗΣ ΑΠΑΤΗΣ ΣΤΟΝ ΤΟΜΕΑ ΤΟΥ ΦΠΑ

#### ΚΕΦΑΛΑΙΟ ΠΡΩΤΟ

#### ΑΝΤΑΛΛΑΓΗ ΠΛΗΡΟΦΟΡΙΩΝ ΚΑΤΟΠΙΝ ΑΙΤΗΜΑΤΟΣ

#### ΑΡΘΡΟ PVAT.7

##### Ανταλλαγή πληροφοριών και διοικητικές έρευνες

1. Κατόπιν αιτήσεως της αιτούσας αρχής, η αρχή στην οποία υποβάλλεται η αίτηση ανακοινώνει τις πληροφορίες στις οποίες αναφέρεται το άρθρο PVAT.2 παράγραφος 1 στοιχείο α), συμπεριλαμβανομένων όσων αφορούν μία ή περισσότερες συγκεκριμένες περιπτώσεις.
2. Χάριν της διαβίβασης των πληροφοριών που αναφέρονται στην παράγραφο 1, η αποδέκτρια αρχή προβαίνει στις αναγκαίες διοικητικές έρευνες για να αποκτήσει τις πληροφορίες αυτές.

3. Η αίτηση που αναφέρεται στην παράγραφο 1 μπορεί να περιλαμβάνει αιτιολογημένη αίτηση διεξαγωγής συγκεκριμένης διοικητικής έρευνας. Η αποδέκτρια αρχή διεξάγει τη διοικητική έρευνα σε διαβούλευση με την αιτούσα συνδρομή για πληροφορίες αρχή, εφόσον απαιτείται. Εάν η αποδέκτρια αρχή θεωρεί ότι δεν είναι αναγκαία η διενέργεια διοικητικής έρευνας, αιτιολογεί αμέσως την άποψη αυτή στην αιτούσα συνδρομή για πληροφορίες αρχή.
4. Όταν η αποδέκτρια αρχή αρνείται τη διεξαγωγή διοικητικής έρευνας σχετικά με τα ποσά που είχαν δηλωθεί ή που θα έπρεπε να έχουν δηλωθεί από υποκείμενο στον φόρο, εγκατεστημένο στο κράτος της αποδέκτριας αρχής, όσον αφορά παραδόσεις αγαθών ή παροχές υπηρεσιών και εισαγωγές αγαθών που έχουν πραγματοποιηθεί από τον εν λόγω υποκείμενο στον φόρο και οι οποίες είναι φορολογητέες στο κράτος της αιτούσας συνδρομή για πληροφορίες αρχής, η αποδέκτρια αρχή γνωστοποιεί τουλάχιστον στην αιτούσα συνδρομή για πληροφορίες αρχή τις ημερομηνίες και τα ποσά όλων των σχετικών παραδόσεων, παροχών και εισαγωγών οι οποίες πραγματοποιήθηκαν κατά την τελευταία διετία από τον υποκείμενο στον φόρο στο κράτος της αιτούσας συνδρομής για πληροφορίες αρχής, εκτός εάν η αποδέκτρια αρχή δεν κατέχει και δεν υποχρεούται να κατέχει τις πληροφορίες αυτές βάσει του εσωτερικού δικαίου.
5. Για την απόκτηση των αιτούμενων πληροφοριών ή τη διεξαγωγή της διοικητικής έρευνας που αφορά η αίτηση, η αποδέκτρια αρχή ή η διοικητική αρχή προς την οποία η αποδέκτρια αρχή απευθύνεται ενεργεί όπως θα ενεργούσε για λογαριασμό της ή κατόπιν αιτήματος άλλης αρχής του οικείου κράτους.
6. Κατόπιν αιτήσεως της αιτούσας συνδρομή για πληροφορίες αρχής, η αποδέκτρια αρχή ανακοινώνει κάθε συναφή πληροφορία που αποκτά ή έχει στην κατοχή της, καθώς και τα αποτελέσματα των διοικητικών ερευνών, υπό μορφή εκθέσεων, δηλώσεων ή άλλων εγγράφων ή επικυρωμένων γνήσιων αντιγράφων ή αποσπασμάτων τους.

7. Η παροχή πρωτότυπων εγγράφων γίνεται μόνον εφόσον δεν αντιβαίνει στις διατάξεις που ισχύουν στο κράτος της αποδέκτριας αρχής.

#### ΑΡΘΡΟ PVAT.8

##### Προθεσμία παροχής πληροφοριών

1. Η αποδέκτρια αρχή παρέχει τις πληροφορίες που αναφέρονται στο άρθρο PVAT.7 το συντομότερο δυνατόν και το αργότερο 90 ημέρες μετά την ημερομηνία παραλαβής της αίτησης. Ωστόσο, στην περίπτωση που οι σχετικές πληροφορίες βρίσκονται ήδη στη διάθεση της αποδέκτριας αρχής, η προθεσμία μειώνεται σε 30 ημέρες κατ' ανώτατο όριο.
2. Για συγκεκριμένες ειδικές κατηγορίες περιπτώσεων, η αιτούσα συνδρομή για πληροφορίες αρχή και η αποδέκτρια αρχή μπορούν να συμφωνούν μεταξύ τους διαφορετικές προθεσμίες από εκείνες που προβλέπονται στην παράγραφο 1.
3. Σε περίπτωση που η αποδέκτρια αρχή δεν είναι σε θέση να ανταποκριθεί στην αίτηση εντός των προθεσμιών που αναφέρονται στις παραγράφους 1 και 2, ενημερώνει αμέσως γραπτώς την αιτούσα συνδρομή για πληροφορίες αρχή για τους λόγους που την εμποδίζουν να τηρήσει τις εν λόγω προθεσμίες και για το πότε υπολογίζει ότι θα μπορέσει, κατά πάσα πιθανότητα, να ανταποκριθεί στην αίτηση.

## ΚΕΦΑΛΑΙΟ ΔΕΥΤΕΡΟ

## ΑΝΤΑΛΛΑΓΗ ΠΛΗΡΟΦΟΡΙΩΝ ΧΩΡΙΣ ΠΡΟΗΓΟΥΜΕΝΗ ΑΙΤΗΣΗ

## ΑΡΘΡΟ PVAT.9

## Είδη ανταλλαγής πληροφοριών

Η ανταλλαγή πληροφοριών χωρίς προηγούμενη αίτηση γίνεται είτε με αυθόρμητη ανταλλαγή, όπως προβλέπεται στο άρθρο PVAT.10, είτε με αυτόματη ανταλλαγή, όπως προβλέπεται στο άρθρο PVAT.11.

## ΑΡΘΡΟ PVAT.10

## Αυθόρμητη ανταλλαγή πληροφοριών

Η αρμόδια αρχή κράτους διαβιβάζει, χωρίς προηγούμενη αίτηση, στην αρμόδια αρχή άλλου κράτους τις αναφερόμενες στο άρθρο PVAT.2 παράγραφος 1 στοιχείο α) πληροφορίες που δεν έχουν διαβιβαστεί στο πλαίσιο της αυτόματης ανταλλαγής του άρθρου PVAT.11 και τις οποίες γνωρίζει, στις ακόλουθες περιπτώσεις:

- α) όταν θεωρείται ότι οι φόροι επιβάλλονται σε άλλο κράτος και οι πληροφορίες είναι αναγκαίες για την αποτελεσματικότητα του συστήματος ελέγχου του κράτους αυτού·
- β) όταν ένα κράτος έχει λόγους να πιστεύει ότι διαπράχθηκε ή ενδέχεται να διαπράχθηκε παραβίαση της νομοθεσίας για τον ΦΠΑ στο άλλο κράτος·

- γ) όταν υφίσταται κίνδυνος διαφυγής φορολογικών εσόδων στο άλλο κράτος.

#### ΑΡΘΡΟ PVAT.11

##### Αυτόματη ανταλλαγή πληροφοριών

1. Οι κατηγορίες πληροφοριών που υπόκεινται σε αυτόματη ανταλλαγή καθορίζονται από την ειδική επιτροπή σύμφωνα με το άρθρο PVAT.39.
2. Ένα κράτος μπορεί να μη συμμετέχει στην αυτόματη ανταλλαγή πληροφοριών μίας ή περισσότερων κατηγοριών που αναφέρονται στην παράγραφο 1, όταν η συλλογή πληροφοριών με σκοπό αυτήν την ανταλλαγή απαιτεί την επιβολή νέων υποχρεώσεων στους υποκείμενους στον ΦΠΑ ή επιβάλλει δυσανάλογο διοικητικό φόρτο στο εν λόγω κράτος.
3. Κάθε κράτος κοινοποιεί γραπτώς στην ειδική επιτροπή την απόφασή του, που λαμβάνεται σύμφωνα με την προηγούμενη παράγραφο.

## ΚΕΦΑΛΑΙΟ ΤΡΙΤΟ

## ΑΛΛΕΣ ΜΟΡΦΕΣ ΣΥΝΕΡΓΑΣΙΑΣ

## ΑΡΘΡΟ ΡΥΑΤ.12

## Διοικητική κοινοποίηση

1. Η αποδέκτρια αρχή, κατ' αίτηση της αιτούσας αρχής και σύμφωνα με τους κανόνες που διέπουν την κοινοποίηση παρόμοιων πράξεων και αποφάσεων στο κράτος της αποδέκτριας αρχής, κοινοποιεί στον παραλήπτη όλες τις πράξεις και αποφάσεις που έχουν αποσταλεί από τις αιτούσες αρχές και αφορούν την εφαρμογή της νομοθεσίας περί ΦΠΑ στο κράτος της αιτούσας αρχής.
2. Η αίτηση κοινοποίησης, με την οποία επισημαίνεται το αντικείμενο της προς κοινοποίηση πράξης ή απόφασης, περιλαμβάνει το όνομα, τη διεύθυνση και κάθε άλλη πληροφορία χρήσιμη για την εξακρίβωση της ταυτότητας του παραλήπτη.
3. Η αποδέκτρια αρχή ενημερώνει αμέσως την αιτούσα συνδρομή για πληροφορίες αρχή για τη συνέχεια που δίνεται στην αίτηση κοινοποίησης και κοινοποιεί, ειδικότερα, την ημερομηνία κατά την οποία η απόφαση ή η πράξη κοινοποιήθηκε στον παραλήπτη.

## ΑΡΘΡΟ PVAT.13

Παρουσία σε διοικητικές υπηρεσίες και συμμετοχή σε διοικητικές έρευνες

1. Κατόπιν συμφωνίας μεταξύ της αιτούσας συνδρομή για πληροφορίες αρχής και της αποδέκτριας αρχής και σύμφωνα με τις ρυθμίσεις που ορίζει η τελευταία, η αποδέκτρια αρχή μπορεί να επιτρέψει σε υπαλλήλους εξουσιοδοτημένους από την αιτούσα αρχή να είναι παρόντες στα γραφεία της αποδέκτριας αρχής, ή σε οποιοδήποτε άλλον χώρο όπου εκτελούν τα καθήκοντά τους οι εν λόγω αρχές, για τους σκοπούς της ανταλλαγής των πληροφοριών που αναφέρονται στο άρθρο PVAT.2 παράγραφος 1 στοιχείο α). Αν οι ζητούμενες πληροφορίες περιέχονται σε έγγραφα στα οποία έχουν πρόσβαση οι υπάλληλοι της αποδέκτριας αρχής, αντίγραφα των εν λόγω εγγράφων παρέχονται στους υπαλλήλους της αιτούσας συνδρομή για πληροφορίες αρχής κατόπιν αιτήματος.

2. Κατόπιν συμφωνίας μεταξύ της αιτούσας συνδρομής για πληροφορίες αρχής και της αποδέκτριας αρχής και σύμφωνα με τις ρυθμίσεις που ορίζει η τελευταία, η αποδέκτρια αρχή μπορεί να επιτρέψει σε υπαλλήλους εξουσιοδοτημένους από την αιτούσα αρχή να είναι παρόντες κατά τις διοικητικές έρευνες που διεξάγονται στο έδαφος του κράτους της αποδέκτριας αρχής για τους σκοπούς της ανταλλαγής των πληροφοριών που αναφέρονται στο άρθρο PVAT.2 παράγραφος 1 στοιχείο α). Αυτές οι διοικητικές έρευνες διεξάγονται αποκλειστικά από υπαλλήλους της αποδέκτριας αρχής. Οι υπάλληλοι της αιτούσας συνδρομή για πληροφορίες αρχής δεν ασκούν τις εξουσίες ελέγχου τις οποίες διαθέτουν οι υπάλληλοι της αποδέκτριας αρχής. Μπορούν, ωστόσο, να έχουν πρόσβαση στους ίδιους χώρους και στα ίδια έγγραφα με τους υπαλλήλους της αποδέκτριας αρχής με τη διαμεσολάβηση των υπαλλήλων της αποδέκτριας αρχής και για τις ανάγκες της διεξαγωγής της διοικητικής έρευνας και μόνον.



3. Κατόπιν συμφωνίας μεταξύ των αιτουσών συνδρομή για πληροφορίες αρχών και της αποδέκτριας αρχής και σύμφωνα με τις ρυθμίσεις που ορίζει η τελευταία, υπάλληλοι εξουσιοδοτημένοι από τις αιτούσες αρχές δύνανται, για τους σκοπούς της συλλογής και ανταλλαγής πληροφοριών που προβλέπονται στο άρθρο PVAT.2 παράγραφος 1 στοιχείο α), να συμμετέχουν στις διοικητικές έρευνες που διεξάγονται στο έδαφος του κράτους προς το οποίο απευθύνεται η αίτηση. Αυτές οι διοικητικές έρευνες διεξάγονται από κοινού από υπαλλήλους των αιτουσών συνδρομή για πληροφορίες αρχών και των αποδεκτριών αρχών και διενεργούνται υπό τη διεύθυνση και σύμφωνα με τη νομοθεσία του κράτους προς το οποίο απευθύνεται η αίτηση. Οι υπάλληλοι των αιτουσών συνδρομή για πληροφορίες αρχών έχουν πρόσβαση στους ίδιους χώρους και στα ίδια έγγραφα όπως και οι υπάλληλοι της αποδέκτριας αρχής και, εφόσον η νομοθεσία του κράτους προς το οποίο απευθύνεται η αίτηση το επιτρέπει για τους υπαλλήλους του, μπορούν να καλούν σε συνέντευξη τους υποκείμενους στον φόρο.

Όταν επιτρέπεται βάσει της νομοθεσίας του κράτους στο οποίο υποβάλλεται η αίτηση, οι υπάλληλοι των αιτούντων κρατών ασκούν τις ίδιες εξουσίες ελέγχου με αυτές που έχουν ανατεθεί στους υπαλλήλους του κράτους προς το οποίο απευθύνεται η αίτηση.

Οι υπάλληλοι των αιτουσών αρχών ασκούν τις εξουσίες ελέγχου με μοναδικό σκοπό τη διεξαγωγή της διοικητικής έρευνας.

Κατόπιν συμφωνίας μεταξύ των αιτουσών συνδρομή για πληροφορίες αρχών και της αποδέκτριας αρχής και σύμφωνα με τις ρυθμίσεις που ορίζονται από την αποδέκτρια αρχή, οι συμμετέχουσες αρχές δύνανται να συντάξουν κοινή έκθεση έρευνας.

4. Οι υπάλληλοι της αιτούσας συνδρομή για πληροφορίες αρχής που βρίσκονται σε άλλο κράτος κατ' εφαρμογή των παραγράφων 1, 2 και 3 πρέπει να είναι σε θέση να επιδεικνύουν ανά πάσα στιγμή γραπτή εξουσιοδότηση στην οποία αναγράφονται τα στοιχεία ταυτότητας και η επίσημη ιδιότητά τους.

## ΑΡΘΡΟ PVAT.14

## Ταυτόχρονοι έλεγχοι

1. Τα κράτη δύνανται να συμφωνήσουν να διενεργούν ταυτόχρονους ελέγχους, όταν θεωρούν ότι οι έλεγχοι αυτοί είναι αποτελεσματικότεροι από τους ελέγχους που διεξάγονται από ένα μόνο κράτος.
2. Ένα κράτος καθορίζει κατά τρόπο ανεξάρτητο τους υποκείμενους στον φόρο τους οποίους προτίθεται να προτείνει για τη διενέργεια ταυτόχρονου ελέγχου. Η αρμόδια αρχή του εν λόγω κράτους κοινοποιεί στην αρμόδια αρχή του άλλου ενδιαφερόμενου κράτους τις περιπτώσεις που προτείνεται να αποτελέσουν αντικείμενο ταυτόχρονου ελέγχου. Αιτιολογεί την επιλογή αυτή, κατά τον βαθμό που είναι δυνατόν, παρέχοντας τις πληροφορίες που την οδήγησαν σε αυτή την απόφαση. Προσδιορίζει τη χρονική περίοδο κατά την οποία θα πρέπει να διεξαχθούν οι έλεγχοι αυτοί.
3. Η αρμόδια αρχή η οποία λαμβάνει την πρόταση για διενέργεια ταυτόχρονου ελέγχου επιβεβαιώνει στην ομόλογη αρχή την αποδοχή της αίτησης ή της ανακοινώνει την αιτιολογημένη απόρριψή του, καταρχήν εντός δύο εβδομάδων από την παραλαβή της πρότασης και το αργότερο εντός μηνός από την παραλαβή της πρότασης.
4. Κάθε ενδιαφερόμενη αρμόδια αρχή ορίζει εκπρόσωπο υπεύθυνο για την εποπτεία και τον συντονισμό των εργασιών ελέγχου.

## ΚΕΦΑΛΑΙΟ ΤΕΤΑΡΤΟ

## ΓΕΝΙΚΕΣ ΔΙΑΤΑΞΕΙΣ

## ΑΡΘΡΟ PVAT.15

## Όροι που διέπουν την ανταλλαγή πληροφοριών

1. Η αποδέκτρια αρχή παρέχει στην αιτούσα συνδρομή για πληροφορίες αρχή τις αναφερόμενες στο άρθρο PVAT.2 παράγραφος 1 στοιχείο α) πληροφορίες ή την αναφερόμενη στο άρθρο PVAT.12 διοικητική κοινοποίηση υπό τον όρο ότι:
  - α) ο αριθμός και η φύση των αιτήσεων παροχής πληροφοριών ή της διοικητικής κοινοποίησης οι οποίες υποβάλλονται από την αιτούσα συνδρομή για πληροφορίες αρχή δεν επιβάλλουν δυσανάλογο διοικητικό φόρτο στην εν λόγω αποδέκτρια αρχή· και
  - β) η αιτούσα συνδρομή για πληροφορίες αρχή έχει εξαντλήσει τις συνήθεις πηγές πληροφοριών τις οποίες θα μπορούσε να χρησιμοποιήσει ανάλογα με τις περιστάσεις για να λάβει τις αιτούμενες πληροφορίες ή τα μέτρα που θα μπορούσε εύλογα να έχει λάβει για την εκτέλεση της ζητούμενης διοικητικής κοινοποίησης, χωρίς να κινδυνεύει η επίτευξη του επιδιωκόμενου αποτελέσματος.
2. Το παρόν πρωτόκολλο δεν επιβάλλει την υποχρέωση διεξαγωγής ερευνών ή διαβίβασης πληροφοριών σχετικά με μια ειδική περίπτωση, όταν η νομοθεσία ή η διοικητική πρακτική του κράτους που θα έπρεπε να παράσχει τις πληροφορίες δεν επιτρέπει στο εν λόγω κράτος ούτε να διεξάγει τις έρευνες αυτές ούτε να συλλέγει ή να χρησιμοποιεί τις συγκεκριμένες πληροφορίες για ίδιους σκοπούς.

3. Η αποδέκτρια αρχή μπορεί να αρνείται να παράσχει πληροφορίες στην περίπτωση που η αιτούσα συνδρομή για πληροφορίες αρχή αδυνατεί, για νομικούς λόγους, να παράσχει τέτοιες πληροφορίες. Η αποδέκτρια αρχή ενημερώνει την ειδική επιτροπή για τους λόγους άρνησης.
4. Η άρνηση διαβίβασης πληροφοριών επιτρέπεται σε περίπτωση που θα οδηγούσε στην κοινολόγηση ενός εμπορικού, βιομηχανικού ή επαγγελματικού απορρήτου ή μιας εμπορικής μεθόδου ή μιας πληροφορίας της οποίας η κοινολόγηση θα ήταν αντίθετη προς τη δημόσια τάξη.
5. Οι παράγραφοι 2, 3 και 4 δεν είναι δυνατό σε καμία περίπτωση να ερμηνευθούν υπό την έννοια ότι παρέχουν τη δυνατότητα στην αποδέκτρια αρχή να αρνηθεί να παράσχει πληροφορίες με μόνη αιτιολογία ότι οι πληροφορίες αυτές βρίσκονται στην κατοχή τράπεζας, άλλου χρηματοπιστωτικού ιδρύματος ή ενός προσώπου που έχει διορισθεί ή ενεργεί ως αντιπρόσωπος ή καταπιστευματοδόχος, ή ότι αναφέρονται στη συμμετοχή στο κεφάλαιο ενός νομικού προσώπου.
6. Η αποδέκτρια αρχή ενημερώνει την αιτούσα συνδρομή για πληροφορίες αρχή για τους λόγους απόρριψης της αίτησης συνδρομής.

#### ΑΡΘΡΟ PVAT.16

##### Ανατροφοδότηση

Όταν αρμόδια αρχή παρέχει πληροφορίες δυνάμει των άρθρων PVAT.7 ή PVAT.10, μπορεί να ζητεί από την αρμόδια αρχή που τις παραλαμβάνει να της αποστείλει σχετική ανατροφοδότηση. Σε περίπτωση τέτοιου αιτήματος, η αρμόδια αρχή που παραλαμβάνει τις σχετικές πληροφορίες αποστέλλει, με την επιφύλαξη των κανόνων περί φορολογικού απορρήτου και προστασίας δεδομένων που ισχύουν στο οικείο κράτος, την ανατροφοδότηση το συντομότερο δυνατόν, υπό την προϋπόθεση ότι αυτό δεν επιβάλλει δυσανάλογο διοικητικό φόρτο.

## ΑΡΘΡΟ PVAT.17

## Γλώσσα

Οι αιτήσεις παροχής συνδρομής, συμπεριλαμβανομένων των αιτήσεων κοινοποίησης πληροφοριών, και τα επισυναπτόμενα σε αυτές έγγραφα διατυπώνονται σε γλώσσα για την οποία συμφωνούν η αιτούσα συνδρομή για πληροφορίες αρχή και η αποδέκτρια αρχή.

## ΑΡΘΡΟ PVAT.18

## Στατιστικά δεδομένα

1. Έως τις 30 Ιουνίου κάθε έτους, τα Μέρη κοινοποιούν με ηλεκτρονικά μέσα στην ειδική επιτροπή στατιστικά δεδομένα σχετικά με την εφαρμογή του παρόντος τίτλου.
2. Το περιεχόμενο και η μορφοποίηση των στατιστικών δεδομένων που θα κοινοποιούνται δυνάμει της παραγράφου 1 καθορίζονται από την ειδική επιτροπή.

## ΑΡΘΡΟ PVAT.19

## Τυποποιημένα έντυπα και μέσα κοινοποίησης

1. Οποιαδήποτε πληροφορία που κοινοποιείται δυνάμει των άρθρων PVAT.7, PVAT.10, PVAT.11, PVAT.12 και PVAT.16 και οποιαδήποτε στατιστικά δεδομένα που κοινοποιούνται δυνάμει του άρθρου PVAT.18 παρέχονται με τη χρήση ενός τυποποιημένου εντύπου που αναφέρεται στο άρθρο PVAT.39 παράγραφος 2 στοιχείο δ), εκτός από τις περιπτώσεις που αναφέρονται στο άρθρο PVAT.6 παράγραφοι 7 και 8 ή σε συγκεκριμένες περιπτώσεις όταν οι αντίστοιχες αρμόδιες αρχές θεωρούν ως ενδεδειγμένα άλλα ασφαλή μέσα και συμφωνούν στη χρήση των μέσων αυτών.

2. Τα τυποποιημένα έντυπα διαβιβάζονται, στο μέτρο του δυνατού, με ηλεκτρονικά μέσα.
3. Όταν η αίτηση δεν έχει υποβληθεί πλήρως μέσω των ηλεκτρονικών συστημάτων, η αποδέκτρια αρχή επιβεβαιώνει με ηλεκτρονικά μέσα την παραλαβή του αιτήματος χωρίς καθυστέρηση και οπωσδήποτε εντός πέντε εργάσιμων ημερών από την παραλαβή της.
4. Όταν μια αρχή παραλαμβάνει αίτηση ή πληροφορίες οι οποίες δεν προορίζονται για αυτήν, αποστέλλει μήνυμα με ηλεκτρονικά μέσα στον αποστολέα χωρίς καθυστέρηση και οπωσδήποτε εντός πέντε εργάσιμων ημερών από την παραλαβή.
5. Εν αναμονή της έγκρισης από την ειδική επιτροπή των αποφάσεων που αναφέρονται στο άρθρο PVAT.39 παράγραφος 2, οι αρμόδιες αρχές εφαρμόζουν τους κανόνες που ορίζονται στο παράρτημα στο παρόν πρωτόκολλο, συμπεριλαμβανομένων των τυποποιημένων εντύπων.

## ΤΙΤΛΟΣ ΙΙΙ

## ΣΥΝΔΡΟΜΗ ΓΙΑ ΤΗΝ ΕΙΣΠΡΑΞΗ

## ΚΕΦΑΛΑΙΟ ΠΡΩΤΟ

## ΑΝΤΑΛΛΑΓΗ ΠΛΗΡΟΦΟΡΙΩΝ

## ΑΡΘΡΟ ΡVAT.20

## Αίτηση παροχής πληροφοριών

1. Κατόπιν αίτησης της αιτούσας συνδρομή για είσπραξη αρχής, η αποδέκτρια αρχή παρέχει οποιεσδήποτε πληροφορίες είναι πιθανό να αφορούν την αιτούσα συνδρομή για είσπραξη αρχή για την είσπραξη απαιτήσεων της κατά τα αναφερόμενα στο άρθρο ΡVAT.2 παράγραφος 1 στοιχείο β). Η αίτηση παροχής πληροφοριών περιλαμβάνει, κατά περίπτωση, το όνομα και κάθε άλλο στοιχείο που είναι σημαντικό για την ταυτοποίηση των εμπλεκόμενων προσώπων.

Για τον σκοπό της παροχής των εν λόγω πληροφοριών, η αποδέκτρια αρχή μεριμνά για τη διεξαγωγή οποιωνδήποτε διοικητικών ερευνών απαιτούνται για την απόκτηση των πληροφοριών.

2. Η αποδέκτρια αρχή δεν υποχρεούται να διαβιβάσει πληροφορίες:

α) που δεν θα ήταν σε θέση να αποκτήσει για την είσπραξη παρόμοιων απαιτήσεων για ίδιο λογαριασμό·

- β) που θα αποκάλυπταν εμπορικό, βιομηχανικό ή επαγγελματικό απόρρητο· ή
- γ) που η γνωστοποίησή τους θα ήταν πιθανό να θέσει σε κίνδυνο την ασφάλεια ή να αντιτίθεται προς τη δημόσια τάξη του κράτους της αποδέκτριας αρχής.
3. Η παράγραφος 2 σε καμία περίπτωση δεν θεωρείται ότι επιτρέπει στην αποδέκτρια αρχή να αρνηθεί να παράσχει πληροφορίες με μόνη αιτιολογία το ότι οι πληροφορίες αυτές βρίσκονται στην κατοχή τράπεζας, άλλου χρηματοπιστωτικού ιδρύματος ή ενός προσώπου που έχει διορισθεί ή ενεργεί ως αντιπρόσωπος ή καταπιστευματοδόχος, ή ότι αναφέρονται στη συμμετοχή στο κεφάλαιο ενός νομικού προσώπου.
4. Η αποδέκτρια αρχή υποχρεούται να ενημερώνει την αιτούσα συνδρομή για είσπραξη αρχή για τους λόγους, στους οποίους οφείλεται η άρνηση της για παροχή πληροφοριών.

#### ΑΡΘΡΟ PVAT.21

##### Ανταλλαγή πληροφοριών χωρίς προηγούμενη αίτηση

Όταν μια επιστροφή φόρων ή δασμών αφορά πρόσωπο που είναι εγκατεστημένο ή διαμένει σε άλλο κράτος, το κράτος από το οποίο πρέπει να πραγματοποιηθεί η επιστροφή μπορεί να ενημερώνει το κράτος εγκατάστασης ή διαμονής για την επιστροφή που εκκρεμεί.



## ΑΡΘΡΟ ΡΥΑΤ.22

Παρουσία σε διοικητικές υπηρεσίες και συμμετοχή σε διοικητικές έρευνες

1. Κατόπιν συμφωνίας μεταξύ της αιτούσας συνδρομή για είσπραξη αρχής και της αποδέκτριας αρχής και σύμφωνα με τις ρυθμίσεις που έχει θεσπίσει η τελευταία, υπάλληλοι εξουσιοδοτημένοι από την αιτούσα αρχή δύνανται, για τους σκοπούς της προαγωγής της αμοιβαίας συνδρομής που προβλέπει ο παρών τίτλος:
  - α) να είναι παρόντες στα γραφεία στα οποία εκτελούν τα καθήκοντά τους οι υπάλληλοι του κράτους προς το οποίο απευθύνεται η αίτηση·
  - β) να είναι παρόντες κατά τις διοικητικές έρευνες που διεξάγονται στο έδαφος του κράτους προς το οποίο απευθύνεται η αίτηση· και
  - γ) να παρέχουν συνδρομή στους αρμόδιους υπαλλήλους του κράτους προς το οποίο απευθύνεται η αίτηση κατά τις διαδικασίες ενώπιον δικαστηρίων στο εν λόγω κράτος.
2. Εφόσον αυτό είναι εφικτό δυνάμει της εφαρμοστέας νομοθεσίας του κράτους προς το οποίο απευθύνεται η αίτηση, η συμφωνία που αναφέρεται στην παράγραφο 1 στοιχείο β) μπορεί να προβλέπει ότι οι υπάλληλοι της αιτούσας συνδρομή για είσπραξη αρχής δύνανται να ανακρίνουν πρόσωπα και να εξετάζουν καταχωρίσεις.
3. Υπάλληλοι εξουσιοδοτημένοι από την αιτούσα συνδρομή για είσπραξη αρχή, οι οποίοι αξιοποιούν τις δυνατότητες που τους παρέχουν οι παράγραφοι 1 και 2, πρέπει, ανά πάσα στιγμή, να είναι σε θέση να επιδείξουν γραπτή εξουσιοδότηση, στην οποία να αναφέρονται τα στοιχεία ταυτότητας και η επίσημη ιδιότητά τους.

## ΚΕΦΑΛΑΙΟ ΔΕΥΤΕΡΟ

## ΣΥΝΔΡΟΜΗ ΓΙΑ ΤΗΝ ΚΟΙΝΟΠΟΙΗΣΗ ΕΓΓΡΑΦΩΝ

## ΑΡΘΡΟ ΡΥΑΤ.23

Αίτηση για την κοινοποίηση ορισμένων εγγράφων σχετικών με απαιτήσεις

1. Κατόπιν αίτησης της αιτούσας συνδρομή για είσπραξη αρχής, η αποδέκτρια αρχή κοινοποιεί στον αποδέκτη όλα τα έγγραφα, συμπεριλαμβανομένων των δικαστικών, που έχουν σταλεί από το κράτος της εν λόγω αιτούσας αρχής και αφορούν απαίτηση που αναφέρεται στο άρθρο 2 παράγραφος 1 στοιχείο β) ή στην είσπραξή της.

Η αίτηση κοινοποίησης συνοδεύεται από τυποποιημένο έντυπο το οποίο περιέχει τουλάχιστον τις ακόλουθες πληροφορίες:

- α) το όνομα, τη διεύθυνση και άλλα στοιχεία σχετικά με τον προσδιορισμό της ταυτότητας του αποδέκτη·
- β) τον σκοπό της κοινοποίησης και το χρονικό διάστημα εντός του οποίου θα πρέπει να πραγματοποιηθεί η κοινοποίηση·
- γ) την περιγραφή του συνημμένου εγγράφου, καθώς και μνεία της φύσης και του ποσού της σχετικής απαίτησης· και
- δ) το όνομα, τη διεύθυνση και άλλα στοιχεία επικοινωνίας όσον αφορά:
  - ι) το γραφείο υπεύθυνο για τα επισυναπτόμενα έγγραφα· και

ii) εάν διαφέρει, την υπηρεσία παροχής περαιτέρω πληροφοριών σχετικά με το κοινοποιούμενο έγγραφο ή σχετικά με τις δυνατότητες αμφισβήτησης της υποχρέωσης καταβολής.

2. Η αιτούσα συνδρομή για είσπραξη αρχή υποβάλλει αίτηση κοινοποίησης δυνάμει του παρόντος άρθρου μόνον εφόσον δεν είναι σε θέση να κοινοποιήσει το σχετικό έγγραφο σύμφωνα με τους κανόνες που διέπουν την κοινοποίηση αυτή στο οικείο κράτος ή εφόσον η κοινοποίηση αυτή θα δημιουργούσε δυσανάλογες δυσχέρειες.

3. Η αποδέκτρια αρχή πληροφορεί αμέσως την αιτούσα συνδρομή για είσπραξη αρχή όσον αφορά τη συνέχεια που δόθηκε στην αίτηση κοινοποίησής της και, ειδικότερα, όσον αφορά την ημερομηνία κατά την οποία το έγγραφο κοινοποιήθηκε στον αποδέκτη.

#### ΑΡΘΡΟ PVAT.24

#### Μέσα κοινοποίησης

1. Η αποδέκτρια αρχή εξασφαλίζει ότι η κοινοποίηση στο κράτος προς το οποίο απευθύνεται η αίτηση πραγματοποιείται σύμφωνα με τις εφαρμοστέες εθνικές νομοθετικές και κανονιστικές διατάξεις και διοικητικές πρακτικές.

2. Η παράγραφος 1 ισχύει υπό την επιφύλαξη οιασδήποτε άλλης μορφής κοινοποίησης στην οποία προβαίνει η αρμόδια αρχή του αιτούντος συνδρομή για είσπραξη κράτους, σύμφωνα με τους ισχύοντες κανόνες του εν λόγω κράτους.

Μια αρμόδια αρχή του αιτούντος συνδρομή για είσπραξη κράτους κοινοποιεί άμεσα κάθε έγγραφο με συστημένη αλληλογραφία ή μέσω ηλεκτρονικού ταχυδρομείου σε πρόσωπο το οποίο ευρίσκεται στο έδαφος άλλου κράτους.

## ΚΕΦΑΛΑΙΟ ΤΡΙΤΟ

## ΜΕΤΡΑ ΕΙΣΠΡΑΞΗΣ Η ΑΣΦΑΛΙΣΤΙΚΑ ΜΕΤΡΑ

## ΑΡΘΡΟ 25

## Αίτηση είσπραξης

1. Κατόπιν αίτησης της αιτούσας συνδρομή για είσπραξη αρχής, η αποδέκτρια αρχή εισπράττει απαιτήσεις, οι οποίες αποτελούν το αντικείμενο τίτλου που επιτρέπει την εκτέλεση της είσπραξης στο κράτος της εν λόγω αιτούσας αρχής.
2. Η αιτούσα συνδρομή για είσπραξη αρχή, μόλις λάβει γνώση, διαβιβάζει στην αποδέκτρια αρχή όλες τις χρήσιμες πληροφορίες που αφορούν την υπόθεση, η οποία αποτέλεσε την αιτία της αίτησης είσπραξης.

## ΑΡΘΡΟ PVAT.26

## Προϋποθέσεις της αίτησης είσπραξης

1. Η αιτούσα συνδρομή για είσπραξη αρχή δεν δύναται να υποβάλει αίτηση είσπραξης, εάν και εφόσον η απαίτηση ή ο τίτλος που επιτρέπει την εκτέλεσή της αμφισβητείται στο κράτος της αιτούσας αρχής, με εξαίρεση τις περιπτώσεις στις οποίες ισχύει το άρθρο PVAT.29 παράγραφος 4 τρίτο εδάφιο.

2. Πριν από την υποβολή αίτησης είσπραξης από την αιτούσα συνδρομή για είσπραξη αρχή, εφαρμόζονται οι δέουσες διαδικασίες είσπραξης οι οποίες ισχύουν στο κράτος της εν λόγω αιτούσας αρχής, εκτός από τις ακόλουθες περιπτώσεις:
- α) αν είναι πρόδηλο ότι δεν υπάρχουν περιουσιακά στοιχεία προς είσπραξη στο εν λόγω κράτος ή ότι οι εν λόγω διαδικασίες δεν θα καταλήξουν σε εξόφληση σημαντικού ποσού, και η αιτούσα αρχή έχει συγκεκριμένες πληροφορίες που καταδεικνύουν ότι το συγκεκριμένο πρόσωπο διαθέτει περιουσιακά στοιχεία στο κράτος της αποδέκτριας αρχής·
  - β) αν η προσφυγή στις διαδικασίες αυτές στο κράτος της αιτούσας συνδρομή για είσπραξη αρχής θα δημιουργούσε δυσανάλογες δυσχέρειες.

#### ΑΡΘΡΟ PVAT.27

Τίτλος ο οποίος επιτρέπει την εκτέλεση στο κράτος της αποδέκτριας αρχής  
και άλλα συνοδευτικά έγγραφα

1. Κάθε αίτηση είσπραξης συνοδεύεται από ενιαίο τίτλο που επιτρέπει την εκτέλεση στο κράτος της αποδέκτριας αρχής.

Ο εν λόγω ενιαίος τίτλος που επιτρέπει την εκτέλεση απηχεί το κύριο περιεχόμενο του αρχικού τίτλου που επιτρέπει την εκτέλεση στο κράτος της αιτούσας συνδρομή για είσπραξη αρχής και αποτελεί τη μοναδική βάση των μέτρων είσπραξης και των ασφαλιστικών μέτρων στο κράτος της αποδέκτριας αρχής. Δεν απαιτείται αναγνώριση, συμπλήρωση ή αντικατάσταση στο εν λόγω κράτος.

Ο ενιαίος τίτλος που επιτρέπει την εκτέλεση περιέχει τουλάχιστον τις ακόλουθες πληροφορίες:

- α) τις πληροφορίες σχετικά με τον προσδιορισμό του αρχικού τίτλου που επιτρέπει την εκτέλεση, την περιγραφή της απαίτησης, που περιλαμβάνει τη φύση της, το χρονικό διάστημα που καλύπτεται από την απαίτηση, τυχόν σημαντικές ημερομηνίες της διαδικασίας εκτέλεσης, καθώς και το ποσό της απαίτησης και τις διάφορες συνιστώσες του, όπως το κεφάλαιο και οι δεδουλευμένοι τόκοι κ.λπ.·
  - β) το όνομα και άλλα στοιχεία σχετικά με τον προσδιορισμό της ταυτότητας του οφειλέτη· και
  - γ) το όνομα, τη διεύθυνση και άλλα στοιχεία επικοινωνίας όσον αφορά:
    - i) το γραφείο αρμόδιο για τον προσδιορισμό της απαίτησης· και
    - ii) εάν διαφέρει, το γραφείο παροχής περαιτέρω πληροφοριών σχετικά με την απαίτηση ή σχετικά με τις δυνατότητες αμφισβήτησης της υποχρέωσης καταβολής.
2. Η αίτηση είσπραξης μιας απαίτησης μπορεί να συνοδεύεται από άλλα έγγραφα σχετικά με την απαίτηση, τα οποία έχουν εκδοθεί από το κράτος της αιτούσας συνδρομή για είσπραξη αρχής.

## ΑΡΘΡΟ PVAT.28

## Εκτέλεση της αίτησης είσπραξης

1. Για τον σκοπό της είσπραξης στο κράτος της αποδέκτριας αρχής, κάθε απαίτηση που αποτελεί αντικείμενο αίτησης είσπραξης αντιμετωπίζεται ως απαίτηση του εν λόγω κράτους, εκτός αν το παρόν πρωτόκολλο ορίζει άλλως. Η αποδέκτρια αρχή ασκεί τις προβλεπόμενες από τις νομοθετικές, κανονιστικές ή διοικητικές διατάξεις εξουσίες και διαδικασίες που ισχύουν στο εν λόγω κράτος για τις απαιτήσεις της, πλην των περιπτώσεων για τις οποίες προβλέπεται άλλως στο παρόν πρωτόκολλο.

Το κράτος της αποδέκτριας αρχής δεν υποχρεούται να χορηγεί σε απαιτήσεις των οποίων ζητείται η είσπραξη τις προτιμήσεις που χορηγεί σε παρόμοιες απαιτήσεις στο κράτος της αποδέκτριας αρχής, εκτός εάν έχει συμφωνηθεί διαφορετική ρύθμιση ή προβλέπεται στο δίκαιο του εν λόγω κράτους.

Το κράτος της αποδέκτριας αρχής εισπράττει την απαίτηση στο δικό του νόμισμα.

2. Η αποδέκτρια αρχή πληροφορεί την αιτούσα συνδρομή για είσπραξη αρχή με τη δέουσα επιμέλεια για τη συνέχεια που δόθηκε στην αίτηση είσπραξης.

3. Από την ημερομηνία παραλαβής της αίτησης είσπραξης, η αποδέκτρια αρχή επιβάλλει τόκους υπερημερίας σύμφωνα με τις νομοθετικές, κανονιστικές και διοικητικές διατάξεις που εφαρμόζονται για τις ίδιες απαιτήσεις της.

4. Η αποδέκτρια αρχή δύναται, εφόσον το επιτρέπουν οι εφαρμοστέες νομοθετικές, κανονιστικές ή διοικητικές διατάξεις, να παρέχει στον οφειλέτη προθεσμία πληρωμής ή να επιτρέπει πληρωμή με δόσεις και μπορεί να επιβάλλει ανάλογα τόκο. Ενημερώνει την αιτούσα συνδρομή για είσπραξη αρχή σχετικά με οποιαδήποτε τέτοια απόφαση.

5. Με την επιφύλαξη του άρθρου PVAT.35 παράγραφος 1, η αποδέκτρια αρχή διαβιβάζει στην αιτούσα συνδρομή για είσπραξη αρχή τα ποσά που εισέπραξε σε σχέση με την απαίτηση και τους τόκους που αναφέρονται στις παραγράφους 3 και 4 του παρόντος άρθρου.

## ΑΡΘΡΟ PVAT.29

### Αμφισβητούμενες απαιτήσεις και μέτρα εκτέλεσης

1. Οι διαφορές σχετικά με την απαίτηση, τον αρχικό τίτλο, ο οποίος επιτρέπει την εκτέλεση στο κράτος της αιτούσας συνδρομή για είσπραξη αρχής, ή τον ενιαίο τίτλο, ο οποίος επιτρέπει την εκτέλεση στο κράτος της αποδέκτριας αρχής και διαφορές σχετικά με την εγκυρότητα της κοινοποίησης από αιτούσα συνδρομή για είσπραξη αρχή εμπίπτουν στην αρμοδιότητα των αρμόδιων οργάνων του κράτους της εν λόγω αιτούσας αρχής. Εάν ένα ενδιαφερόμενο Μέρος αμφισβητήσει στην πορεία της διαδικασίας είσπραξης την απαίτηση, τον αρχικό τίτλο που επιτρέπει την εκτέλεση στο κράτος της αιτούσας συνδρομή για είσπραξη αρχής ή τον ενιαίο τίτλο, ο οποίος επιτρέπει την εκτέλεση στο κράτος της αποδέκτριας αρχής, η αποδέκτρια αρχή πληροφορεί το Μέρος αυτό ότι πρέπει να φέρει την εν λόγω αγωγή ενώπιον του αρμόδιου οργάνου του κράτους της εν λόγω αιτούσας αρχής, σύμφωνα με το δίκαιο που ισχύει σε αυτό.
2. Διαφορές σχετικά με τα μέτρα εκτέλεσης τα οποία ελήφθησαν στο κράτος της αποδέκτριας αρχής ή σχετικά με την εγκυρότητα της κοινοποίησης από αρχή τού κράτους προς το οποίο απευθύνεται η αίτηση φέρονται ενώπιον του αρμόδιου οργάνου του εν λόγω κράτους σύμφωνα με τις δικές του νομοθετικές και κανονιστικές διατάξεις.
3. Όταν ασκηθεί αγωγή όπως αναφέρεται στην παράγραφο 1, η αιτούσα συνδρομή για είσπραξη αρχή πληροφορεί την αποδέκτρια αρχή σχετικά και αναφέρει τον βαθμό στον οποίο δεν αμφισβητείται η απαίτηση.



4. Μόλις η αποδέκτρια αρχή λάβει τις πληροφορίες, οι οποίες αναφέρονται στην παράγραφο 3, είτε από την αιτούσα συνδρομή για είσπραξη αρχή είτε από το ενδιαφερόμενο μέρος, αναστέλλει τη διαδικασία της εκτέλεσης όσον αφορά το αμφισβητούμενο μέρος της απαίτησης, ενώ εκκρεμεί η απόφαση του αρμόδιου στο θέμα αυτό οργάνου, εκτός εάν η εν λόγω αιτούσα αρχή υποβάλει διαφορετική αίτηση σύμφωνα με το τρίτο εδάφιο της παρούσας παραγράφου.

Κατ' αίτηση της αιτούσας συνδρομή για είσπραξη αρχής, ή αν άλλως κριθεί αναγκαίο από την αποδέκτρια αρχή, και με την επιφύλαξη του άρθρου PVAT.31, η αποδέκτρια αρχή δύναται να λαμβάνει ασφαλιστικά μέτρα προκειμένου να εγγυηθεί την είσπραξη, εφόσον οι εφαρμοστέες νομοθετικές ή κανονιστικές διατάξεις το επιτρέπουν.

Η αιτούσα συνδρομή για είσπραξη αρχή δύναται, σύμφωνα με τις νομοθετικές και κανονιστικές διατάξεις και τις διοικητικές πρακτικές που ισχύουν στο κράτος όπου έχει την έδρα της, να ζητεί από την αποδέκτρια αρχή να εισπράξει αμφισβητούμενη απαίτηση ή το αμφισβητούμενο μέρος της απαίτησης, εφόσον οι νομοθετικές και κανονιστικές διατάξεις και οι διοικητικές πρακτικές που ισχύουν στο κράτος της αποδέκτριας αρχής το επιτρέπουν. Κάθε τέτοια αίτηση πρέπει να αιτιολογείται δεόντως. Εάν η έκβαση της αμφισβήτησης αποβεί ευνοϊκή για τον οφειλέτη, η αιτούσα συνδρομή για είσπραξη αρχή υποχρεούται να επιστρέψει κάθε εισπραχθέν ποσό, προσ αυξημένο κατά την τυχόν οφειλόμενη αποζημίωση, σύμφωνα με το ισχύον δίκαιο του κράτους της αποδέκτριας αρχής.

Εάν έχει κινηθεί διαδικασία αμοιβαίας συμφωνίας μεταξύ του κράτους της αιτούσας και του κράτους της αποδέκτριας αρχής, και η έκβαση της διαδικασίας ενδέχεται να επηρεάσει την απαίτηση για την οποία ζητήθηκε συνδρομή, τα μέτρα είσπραξης αναστέλλονται ή διακόπτονται έως ότου λήξει η διαδικασία αυτή, εκτός εάν η διαδικασία αφορά υπόθεση με κατεπείγοντα χαρακτήρα, λόγω απάτης ή αφερεγγυότητας. Σε περίπτωση αναστολής ή διακοπής των μέτρων είσπραξης, εφαρμόζεται το δεύτερο εδάφιο.

## ΑΡΘΡΟ PVAT.30

## Τροποποίηση ή απόσυρση της αίτησης συνδρομής για είσπραξη

1. Η αιτούσα συνδρομή για είσπραξη αρχή πληροφορεί αμέσως την αποδέκτρια αρχή για κάθε μεταγενέστερη τροποποίηση της αίτησης είσπραξης που έχει υποβάλει ή για την απόσυρση της αίτησής της, αναφέροντας τους λόγους της τροποποίησης ή της απόσυρσης.
2. Εάν η τροποποίηση της αίτησης οφείλεται σε απόφαση του αρμόδιου οργάνου που αναφέρεται στο άρθρο PVAT.29 παράγραφος 1, η αιτούσα συνδρομή για είσπραξη αρχή κοινοποιεί την απόφαση αυτή από κοινού με αναθεωρημένο ενιαίο τίτλο, ο οποίος επιτρέπει την εκτέλεση στο κράτος της αποδέκτριας αρχής. Η αποδέκτρια αρχή προβαίνει στη συνέχεια σε λήψη περαιτέρω μέτρων είσπραξης βάσει του αναθεωρημένου τίτλου.

Η εφαρμογή μέτρων είσπραξης ή ασφαλιστικών μέτρων που έχουν ληφθεί ήδη βάσει του αρχικού ενιαίου τίτλου που επιτρέπει την εκτέλεση στο κράτος της αποδέκτριας αρχής μπορεί να συνεχισθεί βάσει του αναθεωρημένου τίτλου, εκτός εάν η τροποποίηση της αίτησης οφείλεται στην ακυρότητα του αρχικού τίτλου που επέτρεπε την εκτέλεση στο κράτος της αιτούσας συνδρομή για είσπραξη αρχής ή του αρχικού ενιαίου τίτλου που επέτρεπε την εκτέλεση στο κράτος της αποδέκτριας αρχής.

Τα άρθρα PVAT.27 και PVAT.29 εφαρμόζονται όσον αφορά τον αναθεωρημένο τίτλο.

## ΑΡΘΡΟ ΡVAT.31

## Αίτηση λήψης ασφαλιστικών μέτρων

1. Κατ' αίτηση της αιτούσας συνδρομή για είσπραξη αρχής, η αποδέκτρια αρχή λαμβάνει ασφαλιστικά μέτρα, εφόσον αυτό προβλέπεται από το εθνικό της δίκαιο και σύμφωνα με τις διοικητικές της πρακτικές, για να εγγυηθεί την είσπραξη όταν μια απαίτηση ή ο τίτλος που επιτρέπει την εκτέλεση στο κράτος της αιτούσας συνδρομή για είσπραξη αρχής αμφισβητείται κατά τον χρόνο υποβολής της αίτησης, ή εάν η απαίτηση δεν αποτελεί ακόμη αντικείμενο τίτλου που επιτρέπει την εκτέλεση στο κράτος της εν λόγω αιτούσας αρχής, εφόσον τα ασφαλιστικά μέτρα είναι επίσης δυνατά, σε παρεμφερείς καταστάσεις, σύμφωνα με το δίκαιο και τις διοικητικές πρακτικές του κράτους της εν λόγω αιτούσας αρχής.

Το έγγραφο το οποίο έχει συνταχθεί για να επιτρέπει τη λήψη ασφαλιστικών μέτρων στο κράτος της αιτούσας συνδρομή για είσπραξη αρχής και αφορά την απαίτηση για την είσπραξη της οποίας ζητείται αμοιβαία συνδρομή, επισυνάπτεται, εφόσον υπάρχει, στην αίτηση ασφαλιστικών μέτρων στο κράτος της αποδέκτριας αρχής. Το έγγραφο αυτό δεν υπόκειται σε αναγνώριση, συμπλήρωση ή αντικατάσταση στο κράτος της αποδέκτριας αρχής.

2. Η αίτηση για τη λήψη ασφαλιστικών μέτρων μπορεί να συνοδεύεται από άλλα έγγραφα σχετικά με την απαίτηση.

## ΑΡΘΡΟ PVAT.32

## Κανόνες της αίτησης λήψης ασφαλιστικών μέτρων

Για την ενεργοποίηση του άρθρου PVAT.31, εφαρμόζονται, τηρουμένων των αναλογιών, το άρθρο PVAT.25 παράγραφος 2, το άρθρο PVAT.28 παράγραφοι 1 και 2, το άρθρο PVAT.29 και το άρθρο PVAT.30 για αιτήματα σύμφωνα με το άρθρο PVAT.31.

## ΑΡΘΡΟ PVAT.33

## Όρια των υποχρεώσεων της αποδέκτριας αρχής

1. Η αποδέκτρια αρχή δεν υποχρεούται να παρέχει την προβλεπόμενη από τα άρθρα PVAT.25 έως PVAT.31 συνδρομή, εάν η είσπραξη της απαίτησης, λόγω της κατάστασης του οφειλέτη, μπορεί να δημιουργήσει σοβαρές οικονομικές ή κοινωνικές δυσχέρειες στο κράτος της αποδέκτριας αρχής, εφόσον οι ισχύουσες νομοθετικές και κανονιστικές διατάξεις και οι διοικητικές πρακτικές αυτού του κράτους επιτρέπουν την εξαίρεση αυτή για εθνικές απαιτήσεις.
2. Η αποδέκτρια αρχή δεν υποχρεούται να παρέχει την προβλεπόμενη από τα άρθρα PVAT.25 έως PVAT.31 συνδρομή όταν το κόστος ή η διοικητική επιβάρυνση για το κράτος προς το οποίο απευθύνεται η αίτηση θα είναι σαφώς δυσανάλογη προς το χρηματικό όφελος που θα απολαύσει το αιτούν συνδρομή για είσπραξη κράτος.
3. Η αποδέκτρια αρχή δεν υποχρεούται να παρέχει την προβλεπόμενη από το άρθρο PVAT.20 και από τα άρθρα PVAT.22 έως PVAT.31 συνδρομή εάν η υποβαλλόμενη βάσει των άρθρων PVAT.20, PVAT.22, PVAT.23, PVAT.25 ή PVAT.31 αρχική αίτηση συνδρομής αφορά απαιτήσεις παλαιότερες των πέντε ετών, που χρονολογούνται από την ημερομηνία κατά την οποία κατέστη ληξιπρόθεσμη η απαίτηση στο κράτος της αιτούσας συνδρομή για είσπραξη αρχής έως την ημερομηνία κατά την οποία υπεβλήθη η αρχική αίτηση συνδρομής.

Ωστόσο, όταν προσβάλλεται η απαίτηση ή ο αρχικός τίτλος που επιτρέπει την εκτέλεση στο κράτος της αιτούσας συνδρομή για είσπραξη αρχής, η πενταετής προθεσμία αρχίζει να προσμετράται από τη στιγμή κατά την οποία το κράτος της εν λόγω αιτούσας αρχής αποφαινεται ότι η απαίτηση ή ο τίτλος που επιτρέπει την εκτέλεση δεν μπορεί πλέον να αμφισβητηθεί.

Επιπλέον, σε περιπτώσεις κατά τις οποίες το κράτος της αιτούσας συνδρομή για είσπραξη αρχής έχει αναβάλει την πληρωμή ή έχει καταρτίσει ρύθμιση για πληρωμή σε δόσεις, η πενταετής προθεσμία νοείται ότι αρχίζει από τη στιγμή που εκπνέει η συνολική παραταθείσα προθεσμία πληρωμής.

Ωστόσο, στις περιπτώσεις αυτές, η αποδέκτρια αρχή δεν υποχρεούται να παρέχει τη συνδρομή ως προς απαιτήσεις που είναι παλαιότερες των δέκα ετών, χρονολογούμενες από την ημερομηνία κατά την οποία κατέστη ληξιπρόθεσμη η απαίτηση στο κράτος της αιτούσας συνδρομή για είσπραξη αρχής.

4. Ένα κράτος δεν υποχρεούται να παρέχει συνδρομή εάν το συνολικό ποσό για το οποίο ζητείται συνδρομή είναι μικρότερο των 5 000 GBP.
5. Η αποδέκτρια αρχή πληροφορεί την αιτούσα συνδρομή για είσπραξη αρχή για τους λόγους που αντιτίθενται στην ικανοποίηση της αίτησης συνδρομής.

#### ΑΡΘΡΟ PVAT.34

##### Θέματα σχετικά με την παραγραφή

1. Θέματα που αφορούν την παραγραφή διέπονται αποκλειστικά από το δίκαιο που ισχύει στο κράτος της αιτούσας συνδρομή για είσπραξη αρχής.

2. Όσον αφορά την αναστολή, διακοπή ή παράταση της προθεσμίας παραγραφής, οι πράξεις είσπραξης απαιτήσεων που πραγματοποιούνται από την αποδέκτρια αρχή ή για λογαριασμό της σύμφωνα με την αίτηση συνδρομής και έχουν ως αποτέλεσμα την αναστολή, διακοπή ή παράταση της προθεσμίας παραγραφής κατά το δίκαιο που ισχύει στο κράτος της αποδέκτριας αρχής έχουν το ίδιο αποτέλεσμα στο κράτος της αιτούσας συνδρομής για είσπραξη αρχής, υπό την προϋπόθεση ότι προβλέπεται η αντίστοιχη διάταξη δυνάμει του δικαίου σε αυτό το κράτος.

Εάν το δίκαιο που ισχύει στο κράτος της αποδέκτριας αρχής δεν προβλέπει τη δυνατότητα αναστολής, διακοπής ή παράτασης της προθεσμίας παραγραφής, οι πράξεις είσπραξης απαιτήσεων που πραγματοποιούνται από την αποδέκτρια αρχή ή για λογαριασμό της σύμφωνα με την αίτηση συνδρομής και οι οποίες, εάν είχαν πραγματοποιηθεί από την αιτούσα συνδρομή για είσπραξη αρχή ή για λογαριασμό της στο κράτος της, θα είχαν ως αποτέλεσμα την αναστολή, διακοπή ή παράταση της προθεσμίας παραγραφής κατά το δίκαιο του εν λόγω κράτους, θεωρούνται, όσον αφορά αυτό το αποτέλεσμα, ότι έχουν πραγματοποιηθεί σε αυτό το τελευταίο κράτος.

Το πρώτο και το δεύτερο εδάφιο δεν επηρεάζουν το δικαίωμα του κράτους της αιτούσας αρχής να λαμβάνει μέτρα που συνεπάγονται την αναστολή, διακοπή ή παράταση της προθεσμίας παραγραφής σύμφωνα με το δίκαιο που ισχύει στο εν λόγω κράτος.

3. Η αιτούσα συνδρομή για είσπραξη αρχή και η αποδέκτρια αρχή ενημερώνονται εκατέρωθεν ως προς οποιεσδήποτε ενέργειες με τις οποίες διακόπτεται, αναστέλλεται ή παρατείνεται η προθεσμία παραγραφής της απαίτησης για την οποία έχει ζητηθεί η είσπραξη ή η λήψη ασφαλιστικών μέτρων ή ως προς ενέργειες οι οποίες ενδέχεται να έχουν αυτό το αποτέλεσμα.

## ΑΡΘΡΟ PVAT.35

## Δαπάνες

1. Πέραν των ποσών που προβλέπονται στο άρθρο PVAT.28 παράγραφος 5, η αποδέκτρια αρχή επιδιώκει να εισπράξει από τον οφειλέτη και να παρακρατήσει τα συνδεόμενα με την είσπραξη έξοδα με τα οποία επιβαρύνθηκε, σύμφωνα με τις νομοθετικές και κανονιστικές διατάξεις του οικείου κράτους. Τα κράτη παραιτούνται αμοιβαίως από τυχόν απαίτηση για απόδοση των εξόδων που προέκυψαν από την αμοιβαία συνδρομή την οποία παρέχουν το ένα στο άλλο κατ' εφαρμογή του παρόντος πρωτοκόλλου.
2. Ωστόσο, όταν η είσπραξη παρουσιάζει ιδιαίτερη δυσκολία, χαρακτηρίζεται από πολύ μεγάλο ποσό εξόδων ή συνδέεται με την καταπολέμηση του οργανωμένου εγκλήματος, η αιτούσα συνδρομή για είσπραξη αρχή και η αποδέκτρια αρχή μπορούν να συμφωνούν ειδικούς για την εκάστοτε περίπτωση διακανονισμούς απόδοσης εξόδων.
3. Παρά την παράγραφο 2, το κράτος της αιτούσας συνδρομή για είσπραξη αρχής είναι υπεύθυνο έναντι του κράτους της αποδέκτριας αρχής για όλα τα έξοδα και τις ζημιές που, ενδεχομένως, υπέστη κατόπιν αγωγών που κρίθηκαν αβάσιμες, είτε ως προς την ουσία της απαίτησης είτε ως προς την εγκυρότητα του τίτλου που εκδόθηκε από την αιτούσα συνδρομή για είσπραξη αρχή και επιτρέπει την εκτέλεση και/ή τη λήψη ασφαλιστικών μέτρων.

## ΚΕΦΑΛΑΙΟ ΤΕΤΑΡΤΟ

ΓΕΝΙΚΟΙ ΚΑΝΟΝΕΣ  
ΓΙΑ ΟΛΑ ΤΑ ΕΙΔΗ ΑΙΤΗΣΕΩΝ ΣΥΝΔΡΟΜΗΣ

## ΑΡΘΡΟ PVAT.36

## Χρήση γλωσσών

1. Όλες οι αιτήσεις συνδρομής, τα τυποποιημένα έντυπα κοινοποίησης και οι ενιαίοι τίτλοι που επιτρέπουν την εκτέλεση στο κράτος της αποδέκτριας αρχής αποστέλλονται στην επίσημη γλώσσα ή σε μία από τις επίσημες γλώσσες τού κράτους της αποδέκτριας αρχής ή συνοδεύονται από μετάφραση στη γλώσσα αυτή. Το γεγονός ότι ορισμένα τμήματα των εγγράφων αυτών έχουν συνταχθεί σε γλώσσα διαφορετική από την επίσημη γλώσσα ή μία από τις επίσημες γλώσσες του εν λόγω κράτους, δεν επηρεάζει την εγκυρότητά τους ή την εγκυρότητα της διαδικασίας, εφόσον η διαφορετική αυτή γλώσσα έχει συμφωνηθεί μεταξύ των οικείων κρατών.
2. Τα έγγραφα τα οποία πρέπει να κοινοποιούνται δυνάμει του άρθρου PVAT.23 μπορούν να διαβιβάζονται στην αποδέκτρια αρχή σε μια επίσημη γλώσσα του κράτους της αιτούσας συνδρομής για είσπραξη αρχής.
3. Όταν η αίτηση συνοδεύεται από έγγραφα πέραν των αναφερόμενων στις παραγράφους 1 και 2, η αποδέκτρια αρχή δύναται, κατά περίπτωση, να απαιτήσει από την αιτούσα συνδρομή για είσπραξη αρχής τη μετάφραση των εν λόγω εγγράφων στην επίσημη γλώσσα, ή σε μία επίσημη γλώσσα τού κράτους της αποδέκτριας αρχής, ή σε οποιαδήποτε άλλη γλώσσα αποφασίσουν διμερώς τα οικεία κράτη.



## ΑΡΘΡΟ PVAT.37

## Στατιστικά δεδομένα σχετικά με τη συνδρομή για την είσπραξη

1. Έως τις 30 Ιουνίου κάθε έτους, τα Μέρη κοινοποιούν με ηλεκτρονικά μέσα στην ειδική επιτροπή τα στατιστικά δεδομένα σχετικά με την εφαρμογή του παρόντος τίτλου.
2. Το περιεχόμενο και η μορφοποίηση των στατιστικών δεδομένων που θα κοινοποιούνται δυνάμει της παραγράφου 1 καθορίζονται από την ειδική επιτροπή.

## ΑΡΘΡΟ PVAT.38

## Τυποποιημένα έντυπα και μέσα κοινοποίησης για τη συνδρομή για την είσπραξη

1. Οι αιτήσεις για παροχή πληροφοριών δυνάμει του άρθρου PVAT.20 παράγραφος 1 οι αιτήσεις κοινοποίησης δυνάμει του άρθρου PVAT.23 παράγραφος 1, οι αιτήσεις είσπραξης δυνάμει του άρθρου PVAT.25 παράγραφος 1 ή οι αιτήσεις για τη λήψη ασφαλιστικών μέτρων δυνάμει του άρθρου PVAT.31 παράγραφος 1 καθώς και η κοινοποίηση στατιστικών δεδομένων δυνάμει του άρθρου PVAT.37, διαβιβάζονται με ηλεκτρονικά μέσα και με χρήση τυποποιημένου εντύπου, εκτός αν αυτό δεν μπορεί να γίνει για τεχνικούς λόγους. Εφόσον είναι δυνατόν, τα έντυπα αυτά χρησιμοποιούνται για κάθε μεταγενέστερη επικοινωνία σχετικά με την αίτηση.

Ο ενιαίος τίτλος που επιτρέπει την εκτέλεση στο κράτος της αποδέκτριας αρχής, το έγγραφο που επιτρέπει τη λήψη ασφαλιστικών μέτρων στο κράτος της αιτούσας συνδρομή για είσπραξη αρχής και τα υπόλοιπα έγγραφα τα οποία αναφέρονται στα άρθρα PVAT.27 και PVAT.31, διαβιβάζονται επίσης με ηλεκτρονικά μέσα, εκτός αν αυτό δεν μπορεί να γίνει για τεχνικούς λόγους.

Τα τυποποιημένα έντυπα είναι δυνατόν να συνοδεύονται, κατά περίπτωση, από εκθέσεις, δηλώσεις και λοιπά έγγραφα ή πιστοποιημένα γνήσια αντίγραφα ή αποσπάσματά τους, τα οποία διαβιβάζονται επίσης με ηλεκτρονικά μέσα, εκτός αν αυτό δεν μπορεί να γίνει για τεχνικούς λόγους.

Τα τυποποιημένα έντυπα και η επικοινωνία με ηλεκτρονικά μέσα δύνανται επίσης να χρησιμοποιούνται για την ανταλλαγή πληροφοριών δυνάμει του άρθρου PVAT.21.

2. Η παράγραφος 1 δεν εφαρμόζεται για πληροφορίες και έγγραφα που συγκεντρώνονται κατά την παρουσία υπαλλήλων σε γραφεία διοικητικών υπηρεσιών άλλου κράτους ή κατά τη συμμετοχή σε διοικητικές έρευνες που διεξάγονται σε άλλο κράτος, σύμφωνα με το άρθρο PVAT.22.
3. Εάν η επικοινωνία δεν πραγματοποιείται με ηλεκτρονικά μέσα ή με τη χρήση τυποποιημένων εντύπων, το γεγονός αυτό δεν επηρεάζει την εγκυρότητα των πληροφοριών που συγκεντρώθηκαν ή των μέτρων που ελήφθησαν κατά την εκτέλεση αίτησης συνδρομής.
4. Το ηλεκτρονικό δίκτυο επικοινωνιών και τα τυποποιημένα έντυπα που εκδίδονται για την εφαρμογή του παρόντος πρωτοκόλλου είναι δυνατόν επίσης να χρησιμοποιούνται για συνδρομή για την είσπραξη όσον αφορά άλλες απαιτήσεις εκτός των αναφερόμενων στο άρθρο PVAT.2 παράγραφος 1 στοιχείο β) απαιτήσεων, αν αυτή η συνδρομή για την είσπραξη είναι δυνατή βάσει άλλων διμερών ή πολυμερών νομικά δεσμευτικών πράξεων σχετικά με τη διοικητική συνεργασία μεταξύ των κρατών.
5. Εν αναμονή της έγκρισης από την ειδική επιτροπή των αποφάσεων που αναφέρονται στο άρθρο PVAT.39 παράγραφος 2, οι αρμόδιες αρχές εφαρμόζουν τους κανόνες που ορίζονται στο παράρτημα στο παρόν πρωτόκολλο, συμπεριλαμβανομένων των τυποποιημένων εντύπων.
6. Το κράτος της αποδέκτριας αρχής χρησιμοποιεί το επίσημο νόμισμά του για τη μεταφορά των εισπραχθέντων ποσών στο κράτος της αιτούσας συνδρομή για είσπραξη αρχής, εκτός αν έχει συμφωνηθεί διαφορετικά μεταξύ των ενδιαφερόμενων κρατών.

## ΤΙΤΛΟΣ IV

## ΕΚΤΕΛΕΣΗ ΚΑΙ ΕΦΑΡΜΟΓΗ

## ΑΡΘΡΟ PVAT.39

Ειδική σε θέματα εμπορίου επιτροπή διοικητικής συνεργασίας σε θέματα ΦΠΑ  
και είσπραξης φόρων και δασμών

1. Η ειδική επιτροπή:
  - α) πραγματοποιεί τακτικές διαβουλεύσεις· και
  - β) επανεξετάζει τη λειτουργία και την αποτελεσματικότητα του παρόντος πρωτοκόλλου τουλάχιστον ανά πενταετία.
2. Η ειδική επιτροπή εγκρίνει αποφάσεις ή συστάσεις:
  - α) για τον καθορισμό της συχνότητας, των πρακτικών ρυθμίσεων και των συγκεκριμένων κατηγοριών πληροφοριών που υπόκεινται σε αυτόματη ανταλλαγή, όπως αναφέρεται στο άρθρο PVAT.11·
  - β) για την επανεξέταση των αποτελεσμάτων της αυτόματης ανταλλαγής πληροφοριών για κάθε κατηγορία που καθορίζεται δυνάμει του στοιχείου α), προκειμένου να διασφαλίζεται ότι ο συγκεκριμένος τύπος ανταλλαγής πραγματοποιείται μόνον όταν είναι το αποδοτικότερο μέσο ανταλλαγής πληροφοριών·
  - γ) για τον καθορισμό νέων κατηγοριών πληροφοριών προς ανταλλαγή δυνάμει του άρθρου PVAT.11, σε περίπτωση που η αυτόματη ανταλλαγή είναι το αποδοτικότερο μέσο συνεργασίας·

- δ) για τον καθορισμό των τυποποιημένων εντύπων για τις κοινοποιήσεις δυνάμει του άρθρου PVAT.19 παράγραφος 1 και του άρθρου PVAT.38 παράγραφος 1·
- ε) για την επανεξέταση της διαθεσιμότητας, της συλλογής και της επεξεργασίας των στατιστικών δεδομένων που αναφέρονται στα άρθρα PVAT.18 και PVAT.37, ώστε να διασφαλισθεί ότι οι υποχρεώσεις που καθορίζονται σε αυτά τα άρθρα δεν επιβάλλουν δυσανάλογο διοικητικό φόρτο στα Μέρη·
- στ) για τον καθορισμό των στοιχείων που διαβιβάζονται μέσω του δικτύου CCN/CSI ή άλλων μέσων·
- ζ) για τον καθορισμό του ύψους και των τρόπων χρηματοδοτικής συνεισφοράς του Ηνωμένου Βασιλείου στον γενικό προϋπολογισμό της Ένωσης όσον αφορά τη συμμετοχή της στα ευρωπαϊκά συστήματα πληροφοριών, λαμβανομένων υπόψη των αναφερόμενων αποφάσεων στα στοιχεία δ) και στ)·
- η) για τον καθορισμό των εκτελεστικών κανόνων όσον αφορά τις πρακτικές ρυθμίσεις σχετικά με την οργάνωση των επαφών μεταξύ των κεντρικών γραφείων διασύνδεσης και των υπηρεσιών διασύνδεσης που αναφέρονται στο άρθρο PVAT.4 παράγραφοι 2 και 3·
- θ) για τον καθορισμό των πρακτικών ρυθμίσεων μεταξύ των κεντρικών γραφείων διασύνδεσης για την εφαρμογή του άρθρου PVAT.4 παράγραφος 5·
- ι) για τον καθορισμό εκτελεστικών κανόνων για τον τίτλο III, συμπεριλαμβανομένων κανόνων για τη μετατροπή των προς είσπραξη ποσών και τη μεταφορά των ποσών που εισπράχθηκαν και
- ια) για τον καθορισμό της διαδικασίας για τη σύναψη της συμφωνίας για το επίπεδο των υπηρεσιών που αναφέρεται στο άρθρο PVAT.5 και για τη σύναψη της εν λόγω συμφωνίας για το επίπεδο των υπηρεσιών.

## ΤΙΤΛΟΣ V

## ΤΕΛΙΚΕΣ ΔΙΑΤΑΞΕΙΣ

## ΑΡΘΡΟ PVAT.40

## Εκτέλεση των αιτήσεων που βρίσκονται σε εξέλιξη

1. Όταν οι αιτήσεις παροχής πληροφοριών και διοικητικών ερευνών που έχουν αποσταλεί σύμφωνα με τον κανονισμό (ΕΕ) αριθ. 904/2010 όσον αφορά τις συναλλαγές που καλύπτει το άρθρο 99 παράγραφος 1 της συμφωνίας αποχώρησης δεν έχουν ακόμα κλείσει εντός του διαστήματος των τεσσάρων ετών μετά το πέρας της μεταβατικής περιόδου, το κράτος προς το οποίο απευθύνεται η αίτηση διασφαλίζει την εκτέλεσή τους σύμφωνα με τους κανόνες του παρόντος πρωτοκόλλου.
2. Όταν οι αιτήσεις συνδρομής που αφορούν φόρους και δασμούς στο πλαίσιο του άρθρου PVAT.2 του παρόντος πρωτοκόλλου και έχουν αποσταλεί σύμφωνα με την οδηγία 2010/24/ΕΕ όσον αφορά τις απαιτήσεις που αναφέρει το άρθρο 100 παράγραφος 1 της συμφωνίας αποχώρησης δεν έχουν ακόμα κλείσει εντός του διαστήματος των πέντε ετών μετά το πέρας της μεταβατικής περιόδου, το κράτος προς το οποίο απευθύνεται η αίτηση διασφαλίζει την εκτέλεση αυτών των αιτήσεων συνδρομής σύμφωνα με τους κανόνες του παρόντος πρωτοκόλλου. Το τυποποιημένο ενιαίο έντυπο κοινοποίησης ή ο τίτλος που επιτρέπει την εκτέλεση στο κράτος προς το οποίο απευθύνεται η αίτηση και έχει καταρτιστεί σύμφωνα με τη νομοθεσία που αναφέρεται στην παράγραφο αυτή διατηρεί την εγκυρότητά του για τους σκοπούς της εν λόγω εκτέλεσης. Μπορεί να καταρτιστεί αναθεωρημένος ενιαίος τίτλος που επιτρέπει την εκτέλεση στο κράτος προς το οποίο απευθύνεται η αίτηση, μετά τη λήξη της εν λόγω περιόδου των πέντε ετών, όσον αφορά τις απαιτήσεις για τις οποίες είχε υποβληθεί αίτηση συνδρομής πριν από το εν λόγω χρονικό διάστημα. Αυτοί οι αναθεωρημένοι ενιαίοι τίτλοι παραπέμπουν στη νομική βάση που χρησιμοποιήθηκε για την αρχική αίτηση συνδρομής.

## ΑΡΘΡΟ ΡΥΑΤ.41

## Σχέση με άλλες συμφωνίες ή ρυθμίσεις

Το παρόν πρωτόκολλο υπερισχύει έναντι των διατάξεων οποιασδήποτε διμερούς ή πολυμερούς συμφωνίας ή ρύθμισης διοικητικής συνεργασίας στον τομέα του ΦΠΑ ή συνδρομής για την είσπραξη που σχετίζεται με τις απαιτήσεις που καλύπτονται από το παρόν πρωτόκολλο, οι οποίες έχουν συναφθεί μεταξύ των κρατών μελών και του Ηνωμένου Βασιλείου, στον βαθμό που οι διατάξεις τους δεν συμβιβάζονται προς τις διατάξεις του παρόντος πρωτοκόλλου.

**ΠΑΡΑΡΤΗΜΑ**

ΣΤΟ ΠΡΩΤΟΚΟΛΛΟ ΓΙΑ ΤΗ ΔΙΟΙΚΗΤΙΚΗ ΣΥΝΕΡΓΑΣΙΑ ΚΑΙ ΤΗΝ ΚΑΤΑΠΟΛΕΜΗΣΗ  
ΤΗΣ ΑΠΑΤΗΣ ΣΤΟΝ ΤΟΜΕΑ ΤΟΥ ΦΟΡΟΥ ΠΡΟΣΤΙΘΕΜΕΝΗΣ ΑΞΙΑΣ  
ΚΑΙ ΓΙΑ ΤΗΝ ΑΜΟΙΒΑΙΑ ΣΥΝΔΡΟΜΗ ΓΙΑ ΤΗΝ ΕΙΣΠΡΑΞΗ ΑΠΑΙΤΗΣΕΩΝ  
ΣΧΕΤΙΚΩΝ ΜΕ ΦΟΡΟΥΣ ΚΑΙ ΔΑΣΜΟΥΣ

**ΤΜΗΜΑ 1**

Εν αναμονή της έγκρισης από την ειδική επιτροπή των αποφάσεων που αναφέρονται στο άρθρο 39 παράγραφος 2 του παρόντος πρωτοκόλλου, ισχύουν οι ακόλουθοι κανόνες και τα ακόλουθα τυποποιημένα έντυπα.

**ΤΜΗΜΑ 2****ΟΡΓΑΝΩΣΗ ΤΩΝ ΕΠΑΦΩΝ**

- 2.1. Μέχρι νεωτέρας ειδοποίησης, οι κεντρικές υπηρεσίες διασύνδεσης με την κύρια αρμοδιότητα της εφαρμογής του τίτλου II του παρόντος πρωτοκόλλου είναι:
- α) όσον αφορά το Ηνωμένο Βασίλειο: Βασιλική Υπηρεσία Δημοσίων Εσόδων & Τελωνείων, Κεντρικό γραφείο διασύνδεσης για θέματα ΦΠΑ του Ηνωμένου Βασιλείου·
  - β) όσον αφορά τα κράτη μέλη: τα κεντρικά γραφεία διασύνδεσης που έχουν οριστεί για τη διοικητική συνεργασία μεταξύ των κρατών μελών στον τομέα του ΦΠΑ.

- 2.2. Μέχρι νεωτέρας ειδοποίησεως, οι κεντρικές υπηρεσίες διασύνδεσης με την κύρια αρμοδιότητα της εφαρμογής του τίτλου III του παρόντος πρωτοκόλλου είναι:
- α) όσον αφορά το Ηνωμένο Βασίλειο: Βασιλική Υπηρεσία Δημοσίων Εσόδων & Τελωνείων, τμήμα διαχείρισης χρεών·
  - β) όσον αφορά τα κράτη μέλη: τα κεντρικά γραφεία διασύνδεσης που έχουν οριστεί για συνδρομή για την είσπραξη μεταξύ των κρατών μελών.

### ΤΜΗΜΑ 3

#### ΔΙΟΙΚΗΤΙΚΗ ΣΥΝΕΡΓΑΣΙΑ ΚΑΙ ΚΑΤΑΠΟΛΕΜΗΣΗ ΤΗΣ ΑΠΑΤΗΣ ΣΤΟΝ ΤΟΜΕΑ ΤΟΥ ΦΟΡΟΥ ΠΡΟΣΤΙΘΕΜΕΝΗΣ ΑΞΙΑΣ

##### 3.1. Επικοινωνία

Η διαβίβαση πληροφοριών δυνάμει του τίτλου II του παρόντος πρωτοκόλλου πραγματοποιείται, στο μέτρο του δυνατού, με ηλεκτρονικά μέσα και μέσω του κοινού δικτύου επικοινωνιών (CCN), μεταξύ των αντίστοιχων ταχυδρομικών θυρίδων των κρατών για την ανταλλαγή πληροφοριών σχετικά με τη διοικητική συνεργασία ή των ταχυδρομικών θυρίδων για την καταπολέμηση της απάτης στον τομέα του ΦΠΑ.

##### 3.2. Τυποποιημένο έντυπο

Για την ανταλλαγή πληροφοριών δυνάμει του τίτλου II του παρόντος πρωτοκόλλου, τα κράτη χρησιμοποιούν το ακόλουθο υπόδειγμα:



Τυποποιημένο έντυπο για αιτήσεις παροχής πληροφοριών, για αυθόρμητη ανταλλαγή πληροφοριών και για αναπληρόρηση μεταξύ των κρατών μελών της ΕΕ και του Ηνωμένου Βασιλείου δυνάμει του πρωτοκόλλου για τη διοικητική συνεργασία και την καταπολέμηση της απάτης στον τομέα του ΦΠΑ

Υπόδειγμα εντύπου ανταλλαγής πληροφοριών:

Α) ΒΑΣΙΚΕΣ ΠΛΗΡΟΦΟΡΙΕΣ	
Α1	
Αιτούν κράτος:	Κράτος προς το οποίο απευθύνεται η αίτηση:
Αιτούσα αρχή:	Αποδέκτρια αρχή:
Α2	
Υπάλληλος που διεκπεραιώνει την αίτηση/ανταλλαγή πληροφοριών στην αιτούσα αρχή:	Υπάλληλος που διεκπεραιώνει την απάντηση στην αίτηση/ανταλλαγή πληροφοριών στην αποδέκτρια αρχή:
Όνοματεπώνυμο:	Όνοματεπώνυμο:
Διεύθυνση ηλεκτρονικού ταχυδρομείου:	Διεύθυνση ηλεκτρονικού ταχυδρομείου:
Τηλέφωνο:	Τηλέφωνο:
Γλώσσα:	Γλώσσα:
Α3	
Εθνικός αριθμός αναφοράς της αιτούσας αρχής:	Εθνικός αριθμός αναφοράς της αποδέκτριας αρχής:
Χώρος αποκλειστικά για την αιτούσα αρχή:	Χώρος αποκλειστικά για την αποδέκτρια αρχή:
Α4	
Ημερομηνία διαβίβασης της αίτησης/ανταλλαγής πληροφοριών:	Ημερομηνία διαβίβασης της απάντησης:

A5	
Αριθμός επισυναπτόμενων στην αίτηση/ανταλλαγή πληροφοριών:	Αριθμός επισυναπτόμενων στην απάντηση:
A6	A7
<ul style="list-style-type: none"> <li>○ Γενική αίτηση/ανταλλαγή πληροφοριών</li> </ul>	<input type="checkbox"/> Η αποδέκτρια αρχή δεν θα μπορέσει να απαντήσει εντός των ακόλουθων προθεσμιών:
<ul style="list-style-type: none"> <li>○ Αίτηση παροχής πληροφοριών</li> </ul>	<ul style="list-style-type: none"> <li>○ 3 μήνες</li> </ul>
<ul style="list-style-type: none"> <li>○ Αυθόρμητη ανταλλαγή πληροφοριών</li> </ul>	<ul style="list-style-type: none"> <li>○ 1 μήνας για πληροφορίες που έχει ήδη στην κατοχή της</li> </ul>
<input type="checkbox"/> Ζητείται αναπληροφόρηση σχετικά με αυθόρμητη ανταλλαγή πληροφοριών	Λόγος καθυστέρησης:
<ul style="list-style-type: none"> <li>○ Αίτηση/ανταλλαγή πληροφοριών για καταπολέμηση της απάτης</li> </ul>	
<ul style="list-style-type: none"> <li>○ Αίτηση παροχής πληροφοριών</li> </ul>	
<ul style="list-style-type: none"> <li>○ Απάτη του «αφανούς εμπόρου» - Έλεγχος καταχώρισης/Επιχειρηματική δραστηριότητα</li> </ul>	
<ul style="list-style-type: none"> <li>○ Αυθόρμητη παροχή πληροφοριών</li> </ul>	
<input type="checkbox"/> Ζητείται αναπληροφόρηση σχετικά με αυθόρμητη παροχή πληροφοριών	
	<input type="checkbox"/> Αναμενόμενος χρόνος απάντησης:
	<input type="checkbox"/> Η αποδέκτρια αρχή του κράτους εξουσιοδοτεί τη διαβίβαση των πληροφοριών σε άλλο κράτος (άρθρο PVAT.6 παράγραφος 6 του πρωτοκόλλου για τη διοικητική συνεργασία και την καταπολέμηση της απάτης στον τομέα του Φόρου Προστιθέμενης Αξίας και για την αμοιβαία συνδρομή για την είσπραξη απαιτήσεων σχετικών με φόρους και δασμούς)
	<input type="checkbox"/> Ζητείται αναπληροφόρηση σχετικά με την απάντηση

Σύμφωνα με το άρθρο PVAT.6 παράγραφος 4 του πρωτοκόλλου για τη διοικητική συνεργασία και την καταπολέμηση της απάτης στον τομέα του Φόρου Προστιθέμενης Αξίας και για την αμοιβαία συνδρομή για την είσπραξη απαιτήσεων σχετικών με φόρους και δασμούς, το κράτος που παρέχει τις πληροφορίες επιτρέπει, βάσει αιτιολογημένου αιτήματος, τη χρήση των πληροφοριών που ελήφθησαν για σκοπούς άλλους από εκείνους που αναφέρονται στο άρθρο 2 παράγραφος 1 του εν λόγω πρωτοκόλλου.

#### B) ΑΙΤΗΣΗ ΠΑΡΟΧΗΣ ΓΕΝΙΚΩΝ ΠΛΗΡΟΦΟΡΙΩΝ

Αιτούσα αρχή	Αποδέκτρια αρχή	Αποδέκτρια αρχή <sup>1</sup>
B1 Αριθμός φορολογικού μητρώου ΦΠΑ (εάν όχι, αριθμός φορολογικού μητρώου)  Αριθμός ΦΠΑ:	B1 Αριθμός φορολογικού μητρώου ΦΠΑ (εάν όχι, αριθμός φορολογικού μητρώου) <input type="radio"/> Συμπληρώστε <input type="radio"/> Επιβεβαιώστε  Αριθμός ΦΠΑ:	<input type="radio"/> Επιβεβαιώνω <input type="radio"/> Δεν επιβεβαιώνω  Αριθμός ΦΠΑ:
<input type="checkbox"/> Μη διαθέσιμος αριθμός ΦΠΑ	<input type="checkbox"/> Μη διαθέσιμος αριθμός ΦΠΑ	<input type="checkbox"/> Μη διαθέσιμος αριθμός ΦΠΑ
Αριθμός φορολογικού μητρώου:	Αριθμός φορολογικού μητρώου:	Αριθμός φορολογικού μητρώου:
B2 Ονοματεπώνυμο	B2 Ονοματεπώνυμο <input type="radio"/> Συμπληρώστε <input type="radio"/> Επιβεβαιώστε	<input type="radio"/> Επιβεβαιώνω <input type="radio"/> Δεν επιβεβαιώνω  Ονοματεπώνυμο:
B3 Εμπορική επωνυμία	B3 Εμπορική επωνυμία <input type="radio"/> Συμπληρώστε <input type="radio"/> Επιβεβαιώστε	<input type="radio"/> Επιβεβαιώνω <input type="radio"/> Δεν επιβεβαιώνω  Εμπορική επωνυμία:

<sup>1</sup> Σε αυτή την τρίτη στήλη, η αποδέκτρια αρχή είτε συμπληρώνει τις πληροφορίες που ζητήθηκαν από την αιτούσα αρχή (επιλογή πλαισίου «συμπληρώστε» στη δεύτερη στήλη) είτε επιβεβαιώνει ότι οι πληροφορίες που παρασχέθηκαν από την αιτούσα αρχή είναι αληθείς (επιλογή πλαισίου «επιβεβαιώστε» και παροχή πληροφοριών στη δεύτερη στήλη).

B4 Διεύθυνση	B4 Διεύθυνση ○ Συμπληρώστε ○ Επιβεβαιώστε	○ Επιβεβαιώνω ○ Δεν επιβεβαιώνω Διεύθυνση:
B5 Οι ακόλουθες ημερομηνίες με μορφή (EEEE/MM/HH):	B5 Οι ακόλουθες ημερομηνίες με μορφή (EEEE/MM/HH): ○ Συμπληρώστε ○ Επιβεβαιώστε	○ Επιβεβαιώνω ○ Δεν επιβεβαιώνω
α) έκδοση αριθμού ΦΠΑ/αριθμού φορολογικού μητρώου	α) έκδοση αριθμού ΦΠΑ/αριθμού φορολογικού μητρώου	α) έκδοση αριθμού ΦΠΑ/αριθμού φορολογικού μητρώου
β) ακύρωση αριθμού ΦΠΑ/αριθμού φορολογικού μητρώου	β) ακύρωση αριθμού ΦΠΑ/αριθμού φορολογικού μητρώου	β) ακύρωση αριθμού ΦΠΑ/αριθμού φορολογικού μητρώου
γ) σύσταση εταιρείας	γ) σύσταση εταιρείας	γ) σύσταση εταιρείας
B6 Ημερομηνία έναρξης δραστηριότητας	B6 Ημερομηνία έναρξης δραστηριότητας ○ Συμπληρώστε ○ Επιβεβαιώστε Ημερομηνία έναρξης δραστηριότητας	○ Επιβεβαιώνω ○ Δεν επιβεβαιώνω Ημερομηνία έναρξης δραστηριότητας

B7 Ημερομηνία παύσης δραστηριότητας	B7 Ημερομηνία παύσης δραστηριότητας <ul style="list-style-type: none"> <li>○ Συμπληρώστε</li> <li>○ Επιβεβαιώστε</li> </ul> Ημερομηνία παύσης δραστηριότητας	<ul style="list-style-type: none"> <li>○ Επιβεβαιώνω</li> <li>○ Δεν επιβεβαιώνω</li> </ul> Ημερομηνία παύσης δραστηριότητας
B8 Ονόματα διαχειριστών/διευθυντών	B8 Ονόματα διαχειριστών/διευθυντών <ul style="list-style-type: none"> <li>○ Συμπληρώστε</li> <li>○ Επιβεβαιώστε</li> </ul>	<ul style="list-style-type: none"> <li>○ Επιβεβαιώνω</li> <li>○ Δεν επιβεβαιώνω</li> </ul>
B9 Ονόματα ιδιοκτητών, συνεργατών, εταίρων, πληρεξούσιων, ενδιαφερόμενων μερών ή προσώπων που διατηρούν άλλου είδους δικαιώματα στην επιχείρηση	B9 Ονόματα ιδιοκτητών, συνεργατών, εταίρων, πληρεξούσιων, ενδιαφερόμενων μερών ή προσώπων που διατηρούν άλλου είδους δικαιώματα στην επιχείρηση <ul style="list-style-type: none"> <li>○ Συμπληρώστε</li> <li>○ Επιβεβαιώστε</li> </ul>	<ul style="list-style-type: none"> <li>○ Επιβεβαιώνω</li> <li>○ Δεν επιβεβαιώνω</li> </ul>
B10 Φύση της δραστηριότητας	B10 Φύση της δραστηριότητας <ul style="list-style-type: none"> <li>○ Συμπληρώστε</li> <li>○ Επιβεβαιώστε</li> </ul>	<ul style="list-style-type: none"> <li>○ Επιβεβαιώνω</li> <li>○ Δεν επιβεβαιώνω</li> </ul>
α) Νομικό καθεστώς της επιχείρησης	α) Νομικό καθεστώς της επιχείρησης	α) Νομικό καθεστώς της επιχείρησης
β) Πραγματική κύρια δραστηριότητα <sup>1</sup>	β) Πραγματική κύρια δραστηριότητα	β) Πραγματική κύρια δραστηριότητα

<sup>1</sup> Ως πραγματική κύρια δραστηριότητα νοείται η πραγματική βασική δραστηριότητα που ασκείται από την επιχείρηση (εν αντιθέσει με άλλη δραστηριότητα που έχει ενδεχομένως δηλωθεί).

B11 Φύση της συναλλαγής	Φύση της συναλλαγής B11 Εμπλεκόμενα εμπορεύματα/υπηρεσίες ○ Συμπληρώστε ○ Επιβεβαιώστε	Φύση της συναλλαγής B11 Εμπλεκόμενα εμπορεύματα/υπηρεσίες ○ Επιβεβαιώνω    ○ Δεν επιβεβαιώνω
Χρονική περίοδος και ποσό που συνδέεται με την αίτηση/ανταλλαγή πληροφοριών B12 Παροχή εμπορευμάτων από μία χώρα σε μια άλλη		
Από	Χρονική περίοδος	Χρονική περίοδος
Έως	Ποσό	Ποσό
Πηγές: <input type="checkbox"/> Σύστημα ανταλλαγής πληροφοριών σχετικά με τον ΦΠΑ (VIES) <input type="checkbox"/> Άλλο		
B13 Παροχή υπηρεσιών από μία χώρα σε μια άλλη		
Από	Χρονική περίοδος	Χρονική περίοδος
Έως	Ποσό	Ποσό
Πηγές: <input type="checkbox"/> VIES <input type="checkbox"/> Άλλο		

<b>Γ) ΠΡΟΣΘΕΤΕΣ ΠΛΗΡΟΦΟΡΙΕΣ</b>
<b>Εγγραφή σε μητρώα</b>
<p><input type="checkbox"/> Γ1 Ο υποκείμενος σε φόρο στο κράτος προς το οποίο απευθύνεται η αίτηση (<input type="checkbox"/>) / ο υποκείμενος σε φόρο στο αιτούν κράτος (<input type="checkbox"/>) δεν ταυτοποιείται επί του παρόντος για λόγους που άπτονται του ΦΠΑ.</p> <p>Σύμφωνα με το σύστημα VIES ή άλλες πηγές, οι παροχές πραγματοποιήθηκαν μετά την ημερομηνία παύσης της δραστηριότητας. Διευκρινίστε.</p>
<p><input type="checkbox"/> Γ2 Ο υποκείμενος σε φόρο στο κράτος προς το οποίο απευθύνεται η αίτηση (<input type="checkbox"/>) / ο υποκείμενος σε φόρο στο αιτούν κράτος (<input type="checkbox"/>) δεν ταυτοποιείται για λόγους που άπτονται του ΦΠΑ.</p> <p>Σύμφωνα με το σύστημα VIES ή άλλες πηγές, οι παροχές πραγματοποιήθηκαν πριν από την ημερομηνία εγγραφής στο μητρώο. Διευκρινίστε.</p>
<b>Συναλλαγές με εμπορεύματα/υπηρεσίες</b>
<b>Εμπορεύματα</b>
<p><input type="checkbox"/> Γ3 Σύμφωνα με το σύστημα VIES ή άλλες πηγές, ο υποκείμενος σε φόρο στο κράτος προς το οποίο απευθύνεται η αίτηση προέβη σε παροχή εμπορευμάτων αλλά ο υποκείμενος σε φόρο στο αιτούν κράτος είτε:</p> <ul style="list-style-type: none"><li><input type="radio"/> δεν δήλωσε την απόκτηση των εμπορευμάτων</li><li><input type="radio"/> αρνείται την παραλαβή των εμπορευμάτων</li><li><input type="radio"/> δήλωσε απόκτηση για διαφορετικό ποσό και το δηλωθέν ποσό είναι:</li></ul> <p>Διερευνήστε και διευκρινίστε.</p>
<p><input type="checkbox"/> Επισυνάπτω αντίγραφα των εγγράφων που βρίσκονται στην κατοχή μου.</p>
<p><input type="checkbox"/> Γ4 Η απόκτηση που δηλώθηκε από τον υποκείμενο στον φόρο στο αιτούν κράτος δεν αντιστοιχεί με τις πληροφορίες από το σύστημα VIES ή άλλες πηγές. Διερευνήστε και διευκρινίστε.</p>
<p><input type="checkbox"/> Γ5 Αναφέρετε τις διευθύνσεις παράδοσης των εμπορευμάτων.</p>

Διευθύνσεις:
<p><input type="checkbox"/> Γ6 Ο υποκείμενος στον φόρο στο αιτούν κράτος υποστηρίζει ότι προμήθευσε εμπορεύματα σε πρόσωπο στο κράτος προς το οποίο απευθύνεται η αίτηση. Επιβεβαιώστε ότι τα εμπορεύματα ελήφθησαν και εάν:</p> <p><input type="checkbox"/> τεκμηριώνονται: <input type="radio"/> Ναι <input type="radio"/> Όχι</p> <p><input type="checkbox"/> δηλώθηκαν/εξοφλήθηκαν από υποκείμενο σε φόρο στο κράτος προς το οποίο απευθύνεται η αίτηση <input type="radio"/> Ναι <input type="radio"/> Όχι</p> <p>Ονοματεπώνυμο και/ή αριθμός φορολογικού μητρώου ΦΠΑ του υποκείμενου σε φόρο στο κράτος προς το οποίο απευθύνεται η αίτηση.</p>
<p>Προηγούμενη/ακόλουθη μεταφορά των εμπορευμάτων</p> <p><input type="checkbox"/> Γ7 Από ποιον αποκτήθηκαν τα εμπορεύματα; Αναφέρετε ονόματα, εμπορικές επωνυμίες και αριθμούς ΦΠΑ στο πλαίσιο Γ41.</p> <p><input type="checkbox"/> Γ8 Σε ποιον μεταπωλήθηκαν τα εμπορεύματα; Αναφέρετε ονόματα, εμπορικές επωνυμίες και αριθμούς ΦΠΑ στο πλαίσιο Γ41.</p>
<p>Υπηρεσίες</p> <p><input type="checkbox"/> Γ9 Σύμφωνα με το σύστημα VIES ή άλλες πηγές, ο υποκείμενος σε φόρο στο κράτος προς το οποίο απευθύνεται η αίτηση παρείχε υπηρεσίες φορολογητέες στο αιτούν κράτος αλλά ο υποκείμενος σε φόρο στο αιτούν κράτος είτε:</p> <ul style="list-style-type: none"><li><input type="radio"/> δεν δήλωσε την υπηρεσία·</li><li><input type="radio"/> αρνείται ότι έλαβε την υπηρεσία·</li><li><input type="radio"/> δήλωσε ότι έλαβε την υπηρεσία αλλά για διαφορετικό ποσό και το δηλωθέν ποσό είναι: Διερευνήστε και διευκρινίστε.</li></ul> <p><input type="checkbox"/> Επισυνάπτω αντίγραφα των εγγράφων που βρίσκονται στην κατοχή μου.</p> <p><input type="checkbox"/> Γ10 Η απόκτηση που δηλώθηκε από τον υποκείμενο στον φόρο στο αιτούν κράτος δεν αντιστοιχεί με τις πληροφορίες από το σύστημα VIES ή άλλες πηγές. Διερευνήστε και διευκρινίστε.</p> <p><input type="checkbox"/> Γ11 Αναφέρετε τις διευθύνσεις παροχής των υπηρεσιών.</p>



Διευθύνσεις:
<p><input type="checkbox"/> Γ12 Ο υποκείμενος στον φόρο στο αιτούν κράτος υποστηρίζει ότι προμήθευσε εμπορεύματα σε πρόσωπο στο κράτος προς το οποίο απευθύνεται η αίτηση. Επιβεβαιώστε ότι οι υπηρεσίες παρασχέθηκαν και εάν:</p> <p><input type="checkbox"/> τεκμηριώνονται: <input type="radio"/> Ναι <input type="radio"/> Όχι</p> <p><input type="checkbox"/> δηλώθηκαν/εξοφλήθηκαν από υποκείμενο σε φόρο στο κράτος προς το οποίο απευθύνεται η αίτηση <input type="radio"/> Ναι <input type="radio"/> Όχι</p> <p>Ονοματεπώνυμο και/ή αριθμός φορολογικού μητρώου ΦΠΑ του υποκείμενου σε φόρο στο κράτος προς το οποίο απευθύνεται η αίτηση.</p>
Μεταφορά εμπορευμάτων
<p><input type="checkbox"/> Γ13 Αναφέρετε το ονοματεπώνυμο/αριθμό φορολογικού μητρώου ΦΠΑ και τη διεύθυνση του μεταφορέα.</p>
Ονοματεπώνυμο και/ή αριθμός φορολογικού μητρώου ΦΠΑ και διεύθυνση:
<p><input type="checkbox"/> Γ14 Ποιος παρήγγειλε και κατέβαλε το ποσό για τη μεταφορά των εμπορευμάτων;</p>
Ονοματεπώνυμο και/ή αριθμός φορολογικού μητρώου ΦΠΑ και διεύθυνση:
<p><input type="checkbox"/> Γ15 Ποιος είναι ο ιδιοκτήτης του μεταφορικού μέσου που χρησιμοποιήθηκε;</p>
Ονοματεπώνυμο και/ή αριθμός φορολογικού μητρώου ΦΠΑ και διεύθυνση:
Τιμολόγια
<p><input type="checkbox"/> Γ16 Αναφέρετε το ποσό που τιμολογήθηκε και το νόμισμα.</p>

Πληρωμή
<input type="checkbox"/> Γ17 Αναφέρετε το ποσό που καταβλήθηκε και το νόμισμα.
<input type="checkbox"/> Γ18 Αναφέρετε το όνομα του δικαιούχου τραπεζικού λογαριασμού και τον αριθμό λογαριασμού από και προς τον οποίο έγινε η πληρωμή.
Από: Όνομα του δικαιούχου του λογαριασμού: Αριθμός IBAN ή αριθμός λογαριασμού: Τράπεζα: Προς: Όνομα του δικαιούχου του λογαριασμού: Αριθμός IBAN ή αριθμός λογαριασμού: Τράπεζα:
<input type="checkbox"/> Γ19 Αναφέρετε τα ακόλουθα στοιχεία σε περίπτωση που η πληρωμή πραγματοποιήθηκε τοις μετρητοίς: <input type="checkbox"/> Ποιος έδωσε τα χρήματα, σε ποιον, πού και πότε; <input type="checkbox"/> Ποιο έγγραφο (αποδεικτικό είσπραξης μετρητών, κ.λπ.) εκδόθηκε για την επιβεβαίωση της πληρωμής; <input type="checkbox"/> Γ20 Υπάρχουν αποδεικτικά στοιχεία που να καταδεικνύουν πληρωμές από τρίτους; Εάν ναι, παρέχετε πρόσθετες πληροφορίες στο πλαίσιο Γ41 <input type="radio"/> Ναι <input type="radio"/> Όχι
Παραγγελία
<input type="checkbox"/> Γ21 Παρέχετε όλα τα διαθέσιμα στοιχεία του προσώπου που πραγματοποίησε την παραγγελία, του τρόπου παραγγελίας και της επικοινωνίας μεταξύ προμηθευτή και πελάτη.

Εμπορεύματα που καλύπτονται από ειδικά καθεστώτα/ειδικές διαδικασίες

Επιλέξτε το αντίστοιχο πλαίσιο και εισάγετε την ερώτησή σας στο πλαίσιο Γ40

- Γ22 Τριγωνικές συναλλαγές.
- Γ23 Καθεστώς του περιθωρίου κέρδους.
- Γ24 Πώληση εμπορευμάτων εξ αποστάσεως
  - που καλύπτονται από το καθεστώς της Ένωσης
  - που καλύπτεται από το καθεστώς εισαγωγών
- Γ25 Νέα μέσα μεταφοράς πωλήθηκαν σε μη υποκείμενους σε φόρο.
- Γ26 Απαλλαγή βάσει της τελωνειακής διαδικασίας 42XX / 63XX.
- Γ27 Φυσικό αέριο και ηλεκτρική ενέργεια.
- Γ28 Ρυθμίσεις αποθέματος στη διάθεση συγκεκριμένου αγοραστή (Call-off stock).
- Γ29 Άλλα:

Υπηρεσίες που καλύπτονται από ειδικές διατάξεις

Επιλέξτε το αντίστοιχο πλαίσιο και εισάγετε την ερώτησή σας στο πλαίσιο Γ40

- Γ30 Παροχή υπηρεσιών μέσω μεσάζοντα.
- Γ31 Παροχή υπηρεσιών σχετικών με ακίνητα.
- Γ32 Παροχές υπηρεσιών επιβατικών μεταφορών.
- Γ33 Παροχές μεταφοράς εμπορευμάτων.
- Γ34 Παροχή πολιτιστικών, καλλιτεχνικών, αθλητικών, επιστημονικών, εκπαιδευτικών, ψυχαγωγικών και παρόμοιων υπηρεσιών, υπηρεσίες παρεπόμενες της μεταφοράς και πραγματογνωμοσύνες και εργασίες που αφορούν κινητά ενσώματα αγαθά.
- Γ35 Παροχή υπηρεσιών εστίασης και τροφοδοσίας εκτός αυτών που παρέχονται στο πλαίσιο Γ37.
- Γ36 Παροχή υπηρεσιών μίσθωσης μεταφορών.
- Γ37 Παροχή υπηρεσιών εστίασης και τροφοδοσίας για κατανάλωση σε πλοία, αεροσκάφη ή τρένα.
- Γ38 Παροχή υπηρεσιών
  - που καλύπτονται από καθεστώς εκτός της Ένωσης
  - που καλύπτονται από το καθεστώς της Ένωσης
- Γ39 Υπηρεσίες για τις οποίες ισχύουν κανόνες περί αποτελεσματικής χρήσης και απόλαυσης.
- Γ40 Πληροφορίες ιστορικού και περισσότερες ερωτήσεις

Γ41 Πλαίσιο απάντησης ελεύθερου κειμένου		
Δ) ΑΙΤΗΣΗ ΠΑΡΟΧΗΣ ΕΓΓΡΑΦΩΝ		
Παρέχετε αντίγραφα των ακόλουθων εγγράφων (κατά περίπτωση, βλέπε ποσό και προθεσμία στα μέρη B12 και B13)		
<input type="checkbox"/> Δ1 Τιμολόγια	<input type="radio"/> Παρασχέθηκαν	<input type="radio"/> Μη διαθέσιμα
<input type="checkbox"/> Δ2 Συμβάσεις	<input type="radio"/> Παρασχέθηκαν	<input type="radio"/> Μη διαθέσιμα
<input type="checkbox"/> Δ3 Παραγγελίες	<input type="radio"/> Παρασχέθηκαν	<input type="radio"/> Μη διαθέσιμα
<input type="checkbox"/> Δ4 Αποδεικτικά πληρωμών	<input type="radio"/> Παρασχέθηκαν	<input type="radio"/> Μη διαθέσιμα
<input type="checkbox"/> Δ5 Έγγραφα μεταφορών	<input type="radio"/> Παρασχέθηκαν	<input type="radio"/> Μη διαθέσιμα
<input type="checkbox"/> Δ6 Καθολικό πιστωτή για τον υποκείμενο σε φόρο στο κράτος-αποδέκτη της αιτήσεως	<input type="radio"/> Παρασχέθηκαν	<input type="radio"/> Μη διαθέσιμα
<input type="checkbox"/> Δ7 Καθολικό πιστωτή για τον υποκείμενο σε φόρο στο κράτος-αποδέκτη της αιτήσεως	<input type="radio"/> Παρασχέθηκαν	<input type="radio"/> Μη διαθέσιμα
<input type="checkbox"/> Δ8 Μητρώα call-off stock Από Έως	<input type="radio"/> Παρασχέθηκαν	<input type="radio"/> Μη διαθέσιμα
<input type="checkbox"/> Δ9 Υπηρεσίες μίας στάσης/εισαγωγή αρχείων υπηρεσιών μίας στάσης Από Έως	<input type="radio"/> Παρασχέθηκαν	<input type="radio"/> Μη διαθέσιμα
<input type="checkbox"/> Δ10 Αντίγραφα κίνησης τραπεζικού λογαριασμού Από Έως	<input type="radio"/> Παρασχέθηκαν	<input type="radio"/> Μη διαθέσιμα
<input type="checkbox"/> Δ11 Άλλα	<input type="radio"/> Παρασχέθηκαν	<input type="radio"/> Μη διαθέσιμα

**E) ΑΥΘΟΡΜΗΤΗ ΠΑΡΟΧΗ ΠΛΗΡΟΦΟΡΙΩΝ (ΓΕΝΙΚΑ)**

- E1 Βάσει των αρχείων του υποκείμενου σε φόρο προσώπου στο αποστέλλον κράτος, φαίνεται ότι θα έπρεπε να έχουν καταχωριστεί στο κράτος προς το οποίο απευθύνεται η αίτηση.
- E2 Σύμφωνα με τα αρχεία του υποκείμενου σε φόρο στο αποστέλλον κράτος,  τα εμπορεύματα/  οι υπηρεσίες παρασχέθηκαν από υποκείμενο σε φόρο στο κράτος προς το οποίο απευθύνεται η αίτηση, αλλά δεν υπάρχουν διαθέσιμες πληροφορίες μέσω των δεδομένων του συστήματος VIES/ του τελωνειακού συστήματος ή άλλων πηγών.
- E3 Σύμφωνα με τα αρχεία του υποκείμενου σε φόρο στο αποστέλλον κράτος, απαιτείται καταβολή ΦΠΑ για εμπορεύματα που παρασχέθηκαν στο κράτος προς το οποίο απευθύνεται η αίτηση, αλλά δεν έχουν καταχωριστεί δεδομένα στο σύστημα VIES/ το τελωνειακό σύστημα ή άλλες πηγές.
- E4 Σύμφωνα με το σύστημα VIES/ το τελωνειακό σύστημα ή άλλες πηγές, ο υποκείμενος σε φόρο στο κράτος προς το οποίο απευθύνεται η αίτηση προέβη σε παροχές προς υποκείμενο σε φόρο στο αποστέλλον κράτος αλλά ο δεύτερος είτε:
  - δεν δήλωσε απόκτηση  εμπορευμάτων / λήψη  υπηρεσιών
  - αρνείται την απόκτηση των  εμπορευμάτων / τη λήψη των  υπηρεσιών.
- E5 Βάσει των αρχείων του υποκείμενου σε φόρο προσώπου στο αποστέλλον κράτος, απαιτείται καταβολή ΦΠΑ για υπηρεσίες που παρασχέθηκαν στο κράτος προς το οποίο απευθύνεται η αίτηση.
- E6 Πληροφορίες ιστορικού και πρόσθετες πληροφορίες:
- E7 Επισυνάπτω αντίγραφα των τιμολογίων που βρίσκονται στην κατοχή μου.

ΣΤ) ΑΠΑΘΗ ΤΟΥ «ΑΦΑΝΟΥΣ ΕΜΠΟΡΟΥ»: ΕΛΕΓΧΟΣ ΚΑΤΑΧΩΡΙΣΗΣ / ΕΠΙΧΕΙΡΗΜΑΤΙΚΗ ΔΡΑΣΤΗΡΙΟΤΗΤΑ		
Α) Ταυτοποίηση της επιχείρησης		
Αιτούσα αρχή	Αποδέκτρια αρχή	Αποδέκτρια αρχή <sup>1</sup>
ΣΤ1 Αριθμός φορολογικού μητρώου ΦΠΑ (εάν όχι, αριθμός φορολογικού μητρώου)  Αριθμός ΦΠΑ:	ΣΤ1 Αριθμός φορολογικού μητρώου ΦΠΑ (εάν όχι, αριθμός φορολογικού μητρώου) <input type="radio"/> Συμπληρώστε <input type="radio"/> Επιβεβαιώστε  Αριθμός ΦΠΑ:	<input type="radio"/> Επιβεβαιώνω <input type="radio"/> Δεν επιβεβαιώνω  Αριθμός ΦΠΑ:
<input type="checkbox"/> Μη διαθέσιμος αριθμός ΦΠΑ	<input type="checkbox"/> Μη διαθέσιμος αριθμός ΦΠΑ	<input type="checkbox"/> Μη διαθέσιμος αριθμός ΦΠΑ
Αριθμός φορολογικού μητρώου:	Αριθμός φορολογικού μητρώου:	Αριθμός φορολογικού μητρώου:
ΣΤ2 Ονοματεπώνυμο  Αριθμός φορολογικού μητρώου:	ΣΤ2 Ονοματεπώνυμο <input type="radio"/> Συμπληρώστε <input type="radio"/> Επιβεβαιώστε  Αριθμός φορολογικού μητρώου:	<input type="radio"/> Επιβεβαιώνω <input type="radio"/> Δεν επιβεβαιώνω  Ονοματεπώνυμο:
ΣΤ3 Διεύθυνση  Αριθμός φορολογικού μητρώου:	ΣΤ3 Διεύθυνση <input type="radio"/> Συμπληρώστε <input type="radio"/> Επιβεβαιώστε  Αριθμός φορολογικού μητρώου:	<input type="radio"/> Επιβεβαιώνω <input type="radio"/> Δεν επιβεβαιώνω  Διεύθυνση:

<sup>1</sup> Σε αυτή την τρίτη στήλη, η αποδέκτρια αρχή είτε συμπληρώνει τις πληροφορίες που ζητήθηκαν από την αιτούσα αρχή (επιλογή πλαισίου «συμπληρώστε» στη δεύτερη στήλη) είτε επιβεβαιώνει ότι οι πληροφορίες που παρασχέθηκαν από την αιτούσα αρχή είναι αληθείς (επιλογή πλαισίου «επιβεβαιώστε» και παροχή πληροφοριών στη δεύτερη στήλη).

ΣΤ4 Οι ακόλουθες ημερομηνίες με μορφή (ΕΕΕΕ/ΜΜ/ΗΗ):	ΣΤ4 Οι ακόλουθες ημερομηνίες με μορφή (ΕΕΕΕ/ΜΜ/ΗΗ): ○ Συμπληρώστε ○ Επιβεβαιώστε	○ Επιβεβαιώνω ○ Δεν επιβεβαιώνω
α) έκδοση αριθμού ΦΠΑ/αριθμού φορολογικού μητρώου	α) έκδοση αριθμού ΦΠΑ/αριθμού φορολογικού μητρώου	α) έκδοση αριθμού ΦΠΑ/αριθμού φορολογικού μητρώου
β) ακύρωση αριθμού ΦΠΑ/αριθμού φορολογικού μητρώου	β) ακύρωση αριθμού ΦΠΑ/αριθμού φορολογικού μητρώου	β) ακύρωση αριθμού ΦΠΑ/αριθμού φορολογικού μητρώου
γ) σύσταση εταιρείας	γ) σύσταση εταιρείας	γ) σύσταση εταιρείας
ΣΤ5 Ιδιοκτήτες, συνεργάτες, εταίροι, πληρεξούσιοι, ενδιαφερόμενα μέρη ή πρόσωπα που διατηρούν άλλου είδους δικαιώματα στην επιχείρηση	ΣΤ5 Ιδιοκτήτες, συνεργάτες, εταίροι, πληρεξούσιοι, ενδιαφερόμενα μέρη ή πρόσωπα που διατηρούν άλλου είδους δικαιώματα στην επιχείρηση ○ Συμπληρώστε ○ Επιβεβαιώστε	○ Επιβεβαιώνω ○ Δεν επιβεβαιώνω
α) Όνομα	α) Όνομα	α) Όνομα
β) Διεύθυνση	β) Διεύθυνση	β) Διεύθυνση
γ) Ημερομηνία γέννησης	γ) Ημερομηνία γέννησης	γ) Ημερομηνία γέννησης
δ) Ιθαγένεια	δ) Ιθαγένεια	δ) Ιθαγένεια
ΣΤ6 Διαχειριστές/διευθυντές	ΣΤ6 Διαχειριστές/διευθυντές ○ Συμπληρώστε ○ Επιβεβαιώστε	○ Επιβεβαιώνω ○ Δεν επιβεβαιώνω
α) Όνομα	α) Όνομα	α) Όνομα

β) Address	β) Address	β) Address
γ) Ημερομηνία γέννησης	γ) Ημερομηνία γέννησης	γ) Ημερομηνία γέννησης
δ) Ιθαγένεια	δ) Ιθαγένεια	δ) Ιθαγένεια
B) Ζητούμενες πληροφορίες		
<input type="checkbox"/> ΣΤ7 Περιλαμβάνονται τα πρόσωπα που αναφέρονται στα πλαίσια ΣΤ5 και ΣΤ6 (με ημερομηνία γέννησης, εάν είναι γνωστή) σε κάποια από τις βάσεις δεδομένων σας;	<input type="radio"/> Ναι <input type="radio"/> Όχι	
<input type="checkbox"/> ΣΤ8 Διαθέτουν τα πρόσωπα που αναφέρονται στα πλαίσια ΣΤ5 και ΣΤ6 ποινικό μητρώο για οικονομικά εγκλήματα;	<input type="checkbox"/> Οι πληροφορίες δεν μπορούν να παρασχεθούν για νομικούς λόγους. <input type="radio"/> Ναι <input type="radio"/> Όχι	
<input type="checkbox"/> ΣΤ9 Έχουν τα πρόσωπα που αναφέρονται στα πλαίσια ΣΤ5 και ΣΤ6 ιστορικό συμμετοχής σε απάτη του «αφανούς εμπόρου» ή άλλο είδος απάτης;	<input type="checkbox"/> Οι πληροφορίες δεν μπορούν να παρασχεθούν για νομικούς λόγους. <input type="radio"/> Ναι <input type="radio"/> Όχι	
<input type="checkbox"/> ΣΤ10 Διαμένουν ή συνδέονται τα πρόσωπα που αναφέρονται στα πλαίσια ΣΤ5 και ΣΤ6 με τη διεύθυνση που έχει παρασχεθεί;	<input type="radio"/> Ναι <input type="radio"/> Όχι	
<input type="checkbox"/> ΣΤ11 Αποτελεί η δηλωθείσα διεύθυνση τόπο κατοικίας/ επιχειρηματική έδρα/προσωρινό τόπο διαμονής/διεύθυνση λογιστή/άλλο;	<input type="radio"/> Ναι <input type="radio"/> Όχι	
<input type="checkbox"/> ΣΤ12 Ποια είναι η επιχειρηματική δραστηριότητα;		
<input type="checkbox"/> ΣΤ13 Είναι η επιχείρηση ύποπτη για μη συμμόρφωση με τη φορολογική νομοθεσία;	<input type="radio"/> Ναι <input type="radio"/> Όχι	



<input type="checkbox"/> ΣΤ14 Ποιος είναι ο λόγος για την ακύρωση του αριθμού ΦΠΑ;	
<input type="checkbox"/> ΣΤ15 Αναφέρετε άλλη σχετική επιχείρηση <sup>1</sup> συμπεριλαμβανομένου του αριθμού φορολογικού μητρώου ΦΠΑ αυτής και τις απόψεις σας σχετικά με την αξιοπιστία της.	
<input type="checkbox"/> ΣΤ16 Αναφέρετε στοιχεία σχετικά με γνωστούς τραπεζικούς λογαριασμούς των επιχειρήσεων στο κράτος προς το οποίο απευθύνεται η αίτηση και τυχόν συνδεδεμένων επιχειρήσεων.	
<input type="checkbox"/> ΣΤ17 Αναφέρετε πληροφορίες από ανακεφαλαιωτικούς πίνακες ή από τελωνειακές διασαφήσεις σχετικά με τις προμήθειες/αποκτήσεις εμπορευμάτων/υπηρεσιών για το/τα έτος/η:	
<input type="checkbox"/> ΣΤ18 Αναφέρετε πληροφορίες από δηλώσεις ΦΠΑ/σχετικά με πληρωμές για το/τα έτος/η:	
<input type="checkbox"/> ΣΤ19 Άλλες πρόσθετες παρατηρήσεις:	
<b>Z) ΑΥΘΟΡΜΗΤΗ ΠΑΡΟΧΗ ΠΛΗΡΟΦΟΡΙΩΝ (ΑΠΑΤΗ ΤΟΥ «ΑΦΑΝΟΥΣ ΕΜΠΟΡΟΥ»)</b>	
Αποστέλλουσα αρχή	Αποδέκτρια αρχή
Ταυτοποίηση της επιχείρησης Z1 Αριθμός φορολογικού μητρώου ΦΠΑ (εάν όχι, αριθμός φορολογικού μητρώου)	Ταυτοποίηση της επιχείρησης Z1 Αριθμός φορολογικού μητρώου ΦΠΑ (εάν όχι, αριθμός φορολογικού μητρώου)
Αριθμός ΦΠΑ:	Αριθμός ΦΠΑ:
<input type="checkbox"/> Μη διαθέσιμος αριθμός ΦΠΑ	<input type="checkbox"/> Μη διαθέσιμος αριθμός ΦΠΑ
Αριθμός φορολογικού μητρώου:	Αριθμός φορολογικού μητρώου:

<sup>1</sup> Πρόκειται για κάθε επιχείρηση με τους ίδιους διευθυντές ή με άλλους νομικούς, οικονομικούς ή χρηματοπιστωτικούς δεσμούς με την επιχείρηση που αναφέρεται στον Τομέα Α.

Z2 Όνομα	Z2 Όνομα
Z3 Διεύθυνση	Z3 Διεύθυνση
Z4 Οι ακόλουθες ημερομηνίες με μορφή (EEEE/MM/HH):	Z4 Οι ακόλουθες ημερομηνίες με μορφή (EEEE/MM/HH):
α) έκδοση αριθμού ΦΠΑ/αριθμού φορολογικού μητρώου	α) έκδοση αριθμού ΦΠΑ/αριθμού φορολογικού μητρώου
β) ακύρωση αριθμού ΦΠΑ/αριθμού φορολογικού μητρώου	β) ακύρωση αριθμού ΦΠΑ/αριθμού φορολογικού μητρώου
γ) σύσταση εταιρείας	γ) σύσταση εταιρείας
Z5 Ιδιοκτήτες, συνεργάτες, εταίροι, πληρεξούσιοι, ενδιαφερόμενα μέρη ή πρόσωπα που διατηρούν άλλου είδους δικαιώματα στην επιχείρηση	Z5 Ιδιοκτήτες, συνεργάτες, εταίροι, πληρεξούσιοι, ενδιαφερόμενα μέρη ή πρόσωπα που διατηρούν άλλου είδους δικαιώματα στην επιχείρηση
α) Όνομα	α) Όνομα
β) Address	β) Address
γ) Ημερομηνία γέννησης	γ) Ημερομηνία γέννησης
δ) Ιθαγένεια	δ) Ιθαγένεια
Z6 Διαχειριστές, διευθυντές	Z6 Διαχειριστές, διευθυντές
α) Όνομα	α) Όνομα

β) Address	β) Διεύθυνση
γ) Ημερομηνία γέννησης	γ) Ημερομηνία γέννησης
δ) Ιθαγένεια	δ) Ιθαγένεια
Τυχόν πρόσθετες παρατηρήσεις	
<b>Η) ΑΝΑΠΛΗΡΟΦΟΡΗΣΗ<sup>1</sup></b>	
Αποτελέσματα που σχετίζονται με τις πληροφορίες που παρασχέθηκαν:	
1) Οι πληροφορίες που παρασχέθηκαν:	
<input type="checkbox"/> Οδήγησαν σε πρόσθετη εκτίμηση του ΦΠΑ ή άλλων φόρων. Παρέχετε στοιχεία σχετικά με τον τύπο και το ποσό του ΦΠΑ που υποβλήθηκε σε εκτίμηση:	
Τύπος φόρου:	
Πρόσθετη εκτίμηση:	
Κυρώσεις:	
<input type="checkbox"/> Οδήγησε σε καταχώριση στο μητρώο ΦΠΑ.	
<input type="checkbox"/> Οδήγησε σε διαγραφή από το μητρώο ΦΠΑ.	
<input type="checkbox"/> Οδήγησε σε ακύρωση αριθμού ΦΠΑ από το σύστημα VIES ή από τη βάση δεδομένων των υποκείμενων σε ΦΠΑ.	
<input type="checkbox"/> Οδήγησε σε διόρθωση δηλώσεων ΦΠΑ.	

<sup>1</sup> Να παρασχεθεί από την αρμόδια αρχή που λαμβάνει τις πληροφορίες.

- Οδήγησε σε εξέταση εγγράφων.
- Οδήγησε σε νέα διαδικασία λογιστικού ελέγχου ή χρησιμοποιήθηκε στο πλαίσιο ελέγχου εν εξελίξει.
- Οδήγησε σε έρευνα για απάτη.
- Οδήγησε σε αίτημα παροχής πληροφοριών.
- Οδήγησε σε παρουσία σε διοικητικές υπηρεσίες ή συμμετοχή σε διοικητικές έρευνες.
- Οδήγησε σε πολυμερή έλεγχο.
- Οδήγησε σε άλλες ενέργειες:

Δεν οδήγησε σε καμία σημαντική ενέργεια.

2) Άλλες παρατηρήσεις:

Ημερομηνία διαβίβασης:

## ΤΜΗΜΑ 4

## ΣΥΝΔΡΟΜΗ ΓΙΑ ΤΗΝ ΕΙΣΠΡΑΞΗ

## ΑΡΘΡΟ 4.1

## Επικοινωνία

Αίτηση με ηλεκτρονικά μέσα για την εφαρμογή του Τίτλου ΙΙΙ του παρόντος πρωτοκόλλου θα αποσταλεί μεταξύ των ταχυδρομικών θυρίδων του κοινού δικτύου επικοινωνιών που έχουν συσταθεί για τον τύπο φόρου ή δασμού που αφορά η αίτηση, εκτός εάν τα κεντρικά γραφεία διασύνδεσης του αιτούντος κράτους και του κράτους στο οποίο απευθύνεται η αίτηση συμφωνήσουν ότι μπορεί να χρησιμοποιηθεί μία από τις ταχυδρομικές θυρίδες για αιτήσεις που αφορούν διαφορετικούς τύπους φόρων ή δασμών.

Ωστόσο, εάν μια αίτηση κοινοποίησης εγγράφων αφορά περισσότερους από έναν τύπους φόρων ή δασμών, η αιτούσα αρχή αποστέλλει την αίτηση αυτή σε ταχυδρομική θυρίδα που έχει συσταθεί για έναν τουλάχιστον από τους τύπους απαιτήσεων που αναφέρονται στα έγγραφα προς κοινοποίηση.

## ΑΡΘΡΟ 4.2

Εκτελεστικοί κανόνες που συνδέονται με τον ενιαίο τίτλο που επιτρέπει την εκτέλεση στο κράτος προς το οποίο απευθύνεται η αίτηση

1. Οι διοικητικές κυρώσεις, τα πρόστιμα, τα τέλη και οι προσωζήσεις αλλά και οι τόκοι και το κόστος που αναφέρονται στο άρθρο PVAT.2 παράγραφος 1 στοιχείο β) του παρόντος πρωτοκόλλου που, σύμφωνα με τους ισχύοντες κανόνες του αιτούντος κράτους μπορεί να οφείλονται από την ημερομηνία του αρχικού τίτλου που επιτρέπει την εκτέλεση έως την ημέρα πριν από εκείνη κατά την οποία εστάλη η αίτηση ανάκτησης μπορούν να προστεθούν στον ενιαίο τίτλο που επιτρέπει την εκτέλεση στο κράτος προς το οποίο απευθύνεται η αίτηση.
2. Μπορεί να εκδίδεται ένας ενιαίος τίτλος που επιτρέπει την εκτέλεση στο κράτος προς το οποίο απευθύνεται η αίτηση για διάφορες απαιτήσεις και περισσότερα πρόσωπα, ο οποίος αντιστοιχεί στον αρχικό τίτλο ή τίτλους που επιτρέπουν την εκτέλεση στο αιτούν κράτος.
3. Κατά το μέτρο που οι αρχικοί τίτλοι που επιτρέπουν την εκτέλεση διαφόρων απαιτήσεων στο αιτούν κράτος έχουν ήδη αντικατασταθεί από έναν συνολικό τίτλο που επιτρέπει την εκτέλεση όλων αυτών των απαιτήσεων στο εν λόγω κράτος, ο ενιαίος τίτλος που επιτρέπει την εκτέλεση στο κράτος προς το οποίο απευθύνεται η αίτηση μπορεί να βασίζεται στους αρχικούς τίτλους που επιτρέπουν την εκτέλεση στο αιτούν κράτος ή στον συνολικό τίτλο που ομαδοποιεί τους αρχικούς τίτλους που επιτρέπουν την εκτέλεση στο αιτούν κράτος.
4. Εφόσον ο αρχικός τίτλος που αναφέρεται στην παράγραφο 2 ή ο συνολικός τίτλος που αναφέρεται στην παράγραφο 3 περιλαμβάνει πολλές απαιτήσεις, από τις οποίες μία ή περισσότερες έχουν ήδη εισπραχθεί ή ανακτηθεί, ο ενιαίος τίτλος που επιτρέπει την εκτέλεση στο κράτος προς το οποίο απευθύνεται η αίτηση αναφέρεται μόνο στις απαιτήσεις για τις οποίες ζητείται συνδρομή ανάκτησης.

5. Εφόσον ο αρχικός τίτλος που αναφέρεται στην παράγραφο 2 ή ο συνολικός τίτλος που αναφέρεται στην παράγραφο 3 περιλαμβάνει πολλές απαιτήσεις, η αιτούσα αρχή δύναται να συμπεριλάβει τις εν λόγω απαιτήσεις σε διαφορετικούς ενιαίους τίτλους που επιτρέπουν την εκτέλεση στο κράτος που λαμβάνει την αίτηση, σύμφωνα με την κατανομή των αρμοδιοτήτων ανάλογα με το είδος φόρου στα αντίστοιχα γραφεία είσπραξης στο κράτος που λαμβάνει την αίτηση.
6. Εάν μια αίτηση δεν μπορεί να διαβιβαστεί μέσω του δικτύου CCN και διαβιβάζεται ταχυδρομικά, ο ενιαίος τίτλος που επιτρέπει την εκτέλεση στο κράτος προς το οποίο απευθύνεται η αίτηση υπογράφεται από δεόντως εξουσιοδοτημένο υπάλληλο της αιτούσας αρχής.

#### ΑΡΘΡΟ 4.3

##### Μετατροπή των προς ανάκτηση ποσών

1. Η αιτούσα αρχή εκφράζει το ποσό της απαίτησης προς ανάκτηση στο νόμισμα του αιτούντος κράτους και στο νόμισμα του κράτους προς το οποίο απευθύνεται η αίτηση.
2. Για αιτήσεις που αποστέλλονται στο Ηνωμένο Βασίλειο, η ισοτιμία συναλλάγματος που θα χρησιμοποιηθεί για τους σκοπούς της συνδρομής για την είσπραξη είναι η ισοτιμία συναλλάγματος που δημοσιεύτηκε από την Ευρωπαϊκή Κεντρική Τράπεζα την ημέρα πριν από την ημερομηνία αποστολής της αίτησης. Εφόσον δεν είναι διαθέσιμη κατά την ημερομηνία αυτή η εν λόγω ισοτιμία, η ισοτιμία συναλλάγματος που θα χρησιμοποιείται είναι η πλέον πρόσφατη ισοτιμία συναλλάγματος που δημοσιεύτηκε από την Ευρωπαϊκή Κεντρική Τράπεζα πριν από την ημερομηνία αποστολής της αίτησης.

Για αιτήσεις που αποστέλλονται σε ένα κράτος μέλος, η ισοτιμία συναλλάγματος που θα χρησιμοποιηθεί για τους σκοπούς της συνδρομής για την είσπραξη είναι η ισοτιμία συναλλάγματος που δημοσιεύτηκε από την Τράπεζα της Αγγλίας την ημέρα πριν από εκείνη κατά την οποία εστάλη η αίτηση. Εφόσον δεν είναι διαθέσιμη κατά την ημερομηνία αυτή η εν λόγω ισοτιμία, η ισοτιμία συναλλάγματος που θα χρησιμοποιείται είναι η πλέον πρόσφατη ισοτιμία συναλλάγματος που δημοσιεύτηκε από την Τράπεζα της Αγγλίας πριν από την ημερομηνία αποστολής της αίτησης.

3. Για τη μετατροπή του αναπροσαρμοσμένου, σύμφωνα με το άρθρο PVAT.30 παράγραφος 2 του παρόντος πρωτοκόλλου, ποσού της απαίτησης στο νόμισμα του κράτους της αποδέκτριας αρχής, η αιτούσα αρχή εφαρμόζει την ισοτιμία συναλλάγματος που χρησιμοποίησε στην αρχική της αίτηση.

#### ΑΡΘΡΟ 4.4

##### Μεταφορά των εισπραττόμενων ποσών

1. Η μεταφορά των εισπραττόμενων ποσών πραγματοποιείται εντός δύο μηνών από την ημερομηνία εκτέλεσης της είσπραξης, εκτός εάν έχει συμφωνηθεί διαφορετικά μεταξύ των κρατών.
2. Εντούτοις, σε περίπτωση αμφισβήτησης των εισπρακτικών μέτρων που εφαρμόζει η αποδέκτρια αρχή, για λόγο ο οποίος δεν εμπίπτει στην αρμοδιότητα του αιτούντος κράτους, η αποδέκτρια αρχή μπορεί να καθυστερήσει τη μεταφορά εισπραχθέντων ποσών σε σχέση με την απαίτηση του αιτούντος κράτους έως την επίλυση της διαφοράς, εφόσον πληρούνται ταυτόχρονα οι ακόλουθοι όροι:
  - α) η αποδέκτρια αρχή θεωρεί πιθανό ότι το αποτέλεσμα της εν λόγω αμφισβήτησης θα είναι ευνοϊκό για τον ενδιαφερόμενο, και



- β) η αιτούσα αρχή δεν έχει δηλώσει ότι θα επιστρέψει τα ποσά που της έχουν ήδη μεταφερθεί, εάν το αποτέλεσμα της αμφισβήτησης είναι ευνοϊκό για τον ενδιαφερόμενο.
3. Εάν η αιτούσα αρχή υποβάλει δήλωση επιστροφής των χρημάτων, σύμφωνα με το στοιχείο β) της παραγράφου, επιστρέφει τα ήδη εισπραχθέντα ποσά που της μετέφερε η αποδέκτρια αρχή εντός ενός μηνός από την παραλαβή της αίτησης επιστροφής. Κάθε άλλη οφειλόμενη αποζημίωση βαρύνει, σε αυτή την περίπτωση, αποκλειστικά την αποδέκτρια αρχή.

#### ΑΡΘΡΟ 4.5

##### Επιστροφή των εισπραττόμενων ποσών

Η αποδέκτρια αρχή κοινοποιεί κάθε ενέργεια που πραγματοποιήθηκε στο κράτος που λαμβάνει την αίτηση για επιστροφή των εισπραττόμενων ποσών ή για αποζημίωση σε σχέση με την ανάκτηση αμφισβητούμενων απαιτήσεων στην αιτούσα αρχή αμέσως μετά την ενημέρωση της αποδέκτριας αρχής σχετικά με μια τέτοιου είδους ενέργεια.

Η αποδέκτρια αρχή επιδιώκει, στο μέτρο του δυνατού, την συμμετοχή της αιτούσας αρχής στις διαδικασίες καθορισμού του προς επιστροφή ποσού και της οφειλόμενης αποζημίωσης. Μετά από αιτιολογημένη αίτηση της αρμόδιας αρχής, η αιτούσα αρχή μεταφέρει τα επιστραφέντα ποσά και την καταβληθείσα αποζημίωση εντός δύο μηνών από την παραλαβή της εν λόγω αίτησης.

## ΑΡΘΡΟ 4.6

## Τυποποιημένα έντυπα

1. Για το ενιαίο έντυπο κοινοποίησης που συνοδεύει αίτηση κοινοποίησης, κατά την έννοια του άρθρου PVAT.23 του παρόντος πρωτοκόλλου, τα κράτη χρησιμοποιούν το έντυπο που έχει καταρτιστεί σύμφωνα με το υπόδειγμα Α.
2. Για τον ενιαίο τίτλο που επιτρέπει την εκτέλεση στο κράτος προς το οποίο απευθύνεται η αίτηση, ο οποίος αναφέρεται στο άρθρο PVAT.27 του παρόντος πρωτοκόλλου και συνοδεύει την αίτηση είσπραξης ή την αίτηση λήψης ασφαλιστικών μέτρων ή για τον αναθεωρημένο ενιαίο τίτλο που επιτρέπει την εκτέλεση στο κράτος που λαμβάνει την αίτηση, το οποίο αναφέρεται στο άρθρο PVAT.30 παράγραφος 2 του παρόντος πρωτοκόλλου, τα κράτη χρησιμοποιούν το έντυπο που έχει καταρτιστεί σύμφωνα με το υπόδειγμα Β.
3. Για την αίτηση παροχής πληροφοριών, κατά την έννοια του άρθρου PVAT.20 του παρόντος πρωτοκόλλου, τα κράτη χρησιμοποιούν το έντυπο που έχει καταρτιστεί σύμφωνα με το υπόδειγμα Γ.
4. Για την αίτηση κοινοποίησης, κατά την έννοια του άρθρου PVAT.23 του παρόντος πρωτοκόλλου, τα κράτη χρησιμοποιούν το έντυπο που έχει καταρτιστεί σύμφωνα με το υπόδειγμα Δ.
5. Για την αίτηση είσπραξης ή λήψης ασφαλιστικών μέτρων, κατά την έννοια των άρθρων PVAT.25 και PVAT.31 του παρόντος πρωτοκόλλου, τα κράτη χρησιμοποιούν το έντυπο που έχει καταρτιστεί σύμφωνα με το υπόδειγμα Ε.

6. Όπου τα έντυπα διαβιβάζονται με ηλεκτρονικά μέσα, η δομή και η διάταξή τους μπορούν να προσαρμοστούν στις απαιτήσεις και τις δυνατότητες του ηλεκτρονικού συστήματος επικοινωνίας, υπό την προϋπόθεση ότι το σύνολο των στοιχείων και πληροφοριών που περιλαμβάνονται σε αυτήν δεν μεταβάλλονται ουσιωδώς σε σύγκριση με τα υποδείγματα που παρουσιάζονται στη συνέχεια.

#### Υπόδειγμα Α

Ενιαίο έντυπο κοινοποίησης για την παροχή πληροφοριών σχετικά με κοινοποιηθέν ή κοινοποιηθέντα έγγραφα

(προς διαβίβαση στον αποδέκτη της κοινοποίησης)<sup>(1)</sup>

Το παρόν έγγραφο συνοδεύει το/τα έγγραφο/-α που κοινοποιείται/-ούνται στην αρμόδια αρχή του ακόλουθου κράτους: [όνομα του κράτους προς το οποίο απευθύνεται η αίτηση].

Η παρούσα κοινοποίηση αφορά έγγραφα των αρμόδιων αρχών του ακόλουθου κράτους: [όνομα του αιτούντος κράτους], που ζήτησε την αίτηση συνδρομής, σύμφωνα με το άρθρο PVAT.23 του πρωτοκόλλου για τη διοικητική συνεργασία και την καταπολέμηση της απάτης στον τομέα του Φόρου Προστιθέμενης Αξίας και για την αμοιβαία συνδρομή για την είσπραξη απαιτήσεων σχετικών με φόρους και δασμούς μεταξύ της Ευρωπαϊκής Ένωσης και του Ηνωμένου Βασιλείου.

#### A. ΑΠΟΔΕΚΤΗΣ ΤΗΣ ΚΟΙΝΟΠΟΙΗΣΗΣ

- Όνομα
- Διεύθυνση (γνωστή ή εικαζόμενη):
- Άλλα δεδομένα σχετικά με την ταυτοποίηση του αποδέκτη

## B. ΣΚΟΠΟΣ ΤΗΣ ΚΟΙΝΟΠΟΙΗΣΗΣ

Σκοπός της παρούσας κοινοποίησης είναι:

- να ενημερώσει τον αποδέκτη για το ή τα έγγραφα στα οποία επισυνάπτεται το παρόν έγγραφο.
- να διακόψει την περίοδο παραγραφής όσον αφορά την ή τις απαιτήσεις που αναφέρονται στο ή στα κοινοποιηθέντα έγγραφα.
- να επιβεβαιώσει στον αποδέκτη την υποχρέωσή του να καταβάλει τα ποσά που αναφέρονται στο σημείο Δ.

Παρακαλείσθε να λάβετε υπόψη ότι, σε περίπτωση μη πληρωμής, οι αρχές μπορούν να λάβουν μέτρα εκτέλεσης ή/και ασφαλιστικά μέτρα για να διασφαλίσουν την είσπραξη της ή των απαιτήσεων. Τούτο ενδέχεται να συνεπάγεται επιπλέον έξοδα στον αποδέκτη.

Είστε ο αποδέκτης της παρούσας κοινοποίησης, καθώς θεωρείστε:

- ο κύριος οφειλέτης
- συνοφειλέτης
- πρόσωπο άλλο από τον (συν)οφειλέτη, υπόχρεο για τη διευθέτηση των φόρων, δασμών και άλλων μέτρων ή για άλλες απαιτήσεις σχετικές με τους εν λόγω φόρους, δασμούς και άλλα μέτρα, βάσει της ισχύουσας νομοθεσίας στο αιτούν κράτος
- πρόσωπο άλλο από τον (συν)οφειλέτη, το οποίο κατέχει περιουσιακά στοιχεία του (συν)οφειλέτη ή έχει οφειλές έναντι του (συν)οφειλέτη ή οποιουδήποτε άλλου υπόχρεου προσώπου
- τρίτο πρόσωπο που μπορεί να επηρεαστεί από μέτρα εκτέλεσης που αφορούν άλλα πρόσωπα.

(Οι ακόλουθες πληροφορίες θα εμφανιστούν εάν ο αποδέκτης της κοινοποίησης είναι πρόσωπο άλλο από τον (συν)οφειλέτη, το οποίο κατέχει περιουσιακά στοιχεία του (συν)οφειλέτη ή έχει οφειλές έναντι του (συν)οφειλέτη ή οποιουδήποτε άλλου υπόχρεου προσώπου, ή τρίτο πρόσωπο που μπορεί να επηρεαστεί από μέτρα εκτέλεσης που αφορούν άλλα πρόσωπα:

τα κοινοποιηθέντα έγγραφα αφορούν απαιτήσεις σχετικές με φόρους και δασμούς για τις οποίες το ή τα ακόλουθα πρόσωπα είναι υπεύθυνα ως

- ο κύριος οφειλέτης: [όνομα και διεύθυνση (γνωστά ή εικαζόμενα)]
- συνοφειλέτης: [όνομα και διεύθυνση (γνωστά ή εικαζόμενα)]
- πρόσωπο άλλο από τον (συν)οφειλέτη, υπόχρεο για τη διευθέτηση των φόρων, δασμών και άλλων μέτρων ή για άλλες απαιτήσεις σχετικές με τους εν λόγω φόρους, δασμούς και άλλα μέτρα, βάσει της ισχύουσας νομοθεσίας στο αιτούν κράτος: [όνομα και διεύθυνση (γνωστά ή εικαζόμενα)].

Η αιτούσα αρχή του αιτούντος κράτους [όνομα του αιτούντος κράτους] κάλεσε τις αρμόδιες αρχές του κράτους που λαμβάνει την αίτηση [όνομα κράτους που λαμβάνει την αίτηση] να πραγματοποιήσει την παρούσα κοινοποίηση πριν από την [ημερομηνία]. Παρακαλείσθε να λάβετε υπόψη ότι η εν λόγω ημερομηνία δεν σχετίζεται συγκεκριμένα με οποιαδήποτε προθεσμία παραγραφής.

#### Γ. ΓΡΑΦΕΙΟ/-Α ΑΡΜΟΔΙΟ/-Α ΓΙΑ ΤΟ Η ΤΑ ΚΟΙΝΟΠΟΙΟΥΜΕΝΑ ΕΓΓΡΑΦΑ

Γραφείο αρμόδιο για τα συνημμένα έγγραφα:

- Ονοματεπώνυμο:
- Διεύθυνση:
- Άλλα στοιχεία επικοινωνίας:
- Γλώσσα/-ες επικοινωνίας με αυτό το γραφείο:

Περισσότερες πληροφορίες σχετικά με  ή τα κοινοποιημένα έγγραφα  και/ή τη δυνατότητα αμφισβήτησης των υποχρεώσεων μπορούν να ληφθούν

- από το προαναφερόμενο γραφείο που είναι αρμόδιο για το ή τα συνημμένα έγγραφα, ή/και
- από το ακόλουθο γραφείο
  - Ονοματεπώνυμο:
  - Διεύθυνση:
  - Άλλα στοιχεία επικοινωνίας:
  - Γλώσσα/-ες επικοινωνίας με αυτό το γραφείο:

## Δ. ΠΕΡΙΓΡΑΦΗ ΤΩΝ ΚΟΙΝΟΠΟΙΟΥΜΕΝΩΝ ΕΓΓΡΑΦΩΝ

[Αριθμός] εγγράφου

- Αριθμός αναφοράς:
- Ημερομηνία έκδοσης:
- Φύση του κοινοποιούμενου εγγράφου:
  - Βεβαίωση φόρου
  - Εντολή πληρωμής
  - Απόφαση κατόπιν διοικητικής ένστασης
  - Άλλο διοικητικό έγγραφο:
  - Απόφαση/εντολή του:
  - Άλλο δικαστικό έγγραφο:
- Όνομα της ή των σχετικών απαιτήσεων (στη γλώσσα του αιτούντος κράτους):
- Φύση της ή των σχετικών απαιτήσεων:
- Ποσά της ή των σχετικών απαιτήσεων:
  - Αρχικό ποσό:
  - Διοικητικές κυρώσεις και πρόστιμα:
  - Τόκοι έως [ημερομηνία]:
  - Έξοδα έως [ημερομηνία]:
  - Τέλη για πιστοποιητικά και παρόμοια έγγραφα που εκδίδονται σε σχέση με διοικητικές διαδικασίες που αφορούν την αναφερόμενη στο σημείο [x] απαίτηση:
  - Συνολικό ποσό της ή των παρούσων απαιτήσεων:

- Το ποσό που αναφέρεται στο σημείο [x] πρέπει να πληρωθεί:
  - πριν από:
  - εντός [αριθμός] ημερών από την ημερομηνία της παρούσας κοινοποίησης
  - χωρίς περαιτέρω καθυστέρηση
  
- Η πληρωμή αυτή πρέπει να πραγματοποιηθεί προς:
  - Κάτοχος του τραπεζικού λογαριασμού:
  - Διεθνής Αριθμός Τραπεζικού Λογαριασμού (IBAN):
  - Αναγνωριστικός Κωδικός Τράπεζας (BIC):
  - Όνομα της τράπεζας:
  
- Στοιχεία αναφοράς που πρέπει να χρησιμοποιηθούν για την πληρωμή:
  
- Ο αποδέκτης μπορεί να απαντήσει στο ή στα κοινοποιούμενα έγγραφα διά του παρόντος.
  - Τελευταία ημερομηνία για απάντηση:
  - Προθεσμία για απάντηση:
  
- Όνομα και διεύθυνση της αρχής στην οποία μπορεί να αποσταλεί απάντηση:
  
- Δυνατότητα αμφισβήτησης:
  - Η περίοδος αμφισβήτησης της απαίτησης ή των κοινοποιηθέντων εγγράφων έχει ήδη εκπνεύσει.
  - Τελευταία ημέρα δυνατότητας αμφισβήτησης της απαίτησης:
  - Προθεσμία για αμφισβήτηση της απαίτησης: [αριθμός ημερών] μετά
    - την ημερομηνία της παρούσας κοινοποίησης·
    - την έκδοση των κοινοποιηθέντων εγγράφων
    - άλλη ημερομηνία:
  
- Όνομα και διεύθυνση της αρχής στην οποία πρέπει να υποβληθεί η αμφισβήτηση:

*Λάβετε υπόψη ότι αμφισβητήσεις σχετικά με την απαίτηση, τον τίτλο που επιτρέπει την εκτέλεση ή οποιοδήποτε άλλο έγγραφο που προέρχεται από τις αρχές του αιτούντος κράτους [όνομα του αιτούντος κράτους] εμπίπτουν στην αρμοδιότητα των αρμόδιων οργάνων του αιτούντος κράτους [όνομα του αιτούντος κράτους], σύμφωνα με το άρθρο PVAT.29 του ανωτέρω πρωτοκόλλου μεταξύ της Ευρωπαϊκής Ένωσης και του Ηνωμένου Βασιλείου.*

*Οποιαδήποτε τέτοια αμφισβήτηση διέπεται από τους διαδικαστικούς και γλωσσικούς κανόνες που ισχύουν στο αιτούν κράτος [όνομα του αιτούντος κράτους].*

- Παρακαλείσθε να λάβετε υπόψη ότι η είσπραξη μπορεί να αρχίσει πριν από τη λήξη της προθεσμίας αμφισβήτησης της απαίτησης.*

– *Άλλες πληροφορίες:*

---

<sup>(1)</sup> Τα στοιχεία με πλάγιους χαρακτήρες είναι προαιρετικά.



## Υπόδειγμα Β

Ενιαίος τίτλος που επιτρέπει την εκτέλεση απαιτήσεων καλυπτόμενων από το άρθρο PVAT.27 του πρωτοκόλλου για τη διοικητική συνεργασία και την καταπολέμηση της απάτης στον τομέα του Φόρου Προστιθέμενης Αξίας και για την αμοιβαία συνδρομή για την είσπραξη απαιτήσεων σχετικών με φόρους και δασμούς μεταξύ της Ευρωπαϊκής Ένωσης και του Ηνωμένου Βασιλείου<sup>(1)</sup>

□ *ΕΝΙΑΙΟΣ ΤΙΤΛΟΣ ΠΟΥ ΕΠΙΤΡΕΠΕΙ ΤΗΝ ΕΚΤΕΛΕΣΗ ΑΠΑΙΤΗΣΕΩΝ*

- *Ημερομηνία έκδοσης:*
- *Αριθμός αναφοράς:*

□ *ΑΝΑΘΕΩΡΗΜΕΝΟΣ ΕΝΙΑΙΟΣ ΤΙΤΛΟΣ ΠΟΥ ΕΠΙΤΡΕΠΕΙ ΤΗΝ ΕΚΤΕΛΕΣΗ ΑΠΑΙΤΗΣΕΩΝ*

- *Ημερομηνία έκδοσης του αρχικού ενιαίου τίτλου:*
- *Ημερομηνία αναθεώρησης:*
- *Λόγος της αναθεώρησης:*

- *απόφαση ή διάταγμα του [όνομα του δικαστηρίου] της [ημερομηνία]*
- *διοικητική απόφαση της [ημερομηνία]*
- *Αριθμός αναφοράς:*

Κράτος όπου εκδόθηκε το παρόν έγγραφο: [όνομα του αιτούντος κράτους]

Τα μέτρα είσπραξης που λαμβάνονται από το κράτος που λαμβάνει την αίτηση βασίζονται στον:

- *ενιαίο τίτλο που επιτρέπει την εκτέλεση, σύμφωνα με το άρθρο PVAT.27 του ανωτέρω πρωτοκόλλου.*
- *αναθεωρημένο ενιαίο τίτλο που επιτρέπει την εκτέλεση, σύμφωνα με το άρθρο PVAT.30 του ανωτέρω πρωτοκόλλου (να ληφθεί υπόψη η απόφαση του αρμόδιου οργάνου που αναφέρεται στο άρθρο PVAT.29 παράγραφος 1 του εν λόγω πρωτοκόλλου).*

Το παρόν έγγραφο είναι ο ενιαίος τίτλος που επιτρέπει την εκτέλεση (συμπεριλαμβανομένων των ασφαλιστικών μέτρων). Αφορά την ή τις απαιτήσεις που αναφέρονται παρακάτω, η/οι οποία/-ες παραμένει/-ουν απλήρωτη/-ες στο αιτούν κράτος (όνομα του αιτούντος κράτους). Ο αρχικός τίτλος για την εκτέλεση της ή των εν λόγω απαιτήσεων έχει κοινοποιηθεί στην έκταση που απαιτείται από την εθνική νομοθεσία του αιτούντος κράτους (όνομα του αιτούντος κράτους).

Αμφισβητήσεις σχετικά με απαιτήσεις εμπίπτουν αποκλειστικά στην αρμοδιότητα των αρμόδιων οργάνων του αιτούντος κράτους [όνομα του αιτούντος κράτους], σύμφωνα με το άρθρο PVAT.29 του ανωτέρω πρωτοκόλλου. Οποιαδήποτε τέτοια ενέργεια παραπέμπεται στα εν λόγω όργανα, σύμφωνα με τους διαδικαστικούς και γλωσσικούς κανόνες που ισχύουν στο αιτούν κράτος (όνομα του αιτούντος κράτους).

#### ΠΕΡΙΓΡΑΦΗ ΤΩΝ ΑΠΑΙΤΗΣΕΩΝ ΚΑΙ ΤΩΝ ΠΡΟΣΩΠΩΝ ΤΑ ΟΠΟΙΑ ΑΦΟΡΟΥΝ

Στοιχεία προσδιορισμού της ή των απαιτήσεων [αριθμός]

1. Στοιχεία αναφοράς:
2. Φύση της ή των σχετικών απαιτήσεων:
3. Όνομα του σχετικού φόρου/δασμού:
4. Περίοδος ή ημερομηνία που αφορά:
5. Ημερομηνία καθορισμού της απαίτησης:

6. Ημερομηνία από την οποία καθίσταται δυνατή η εκτέλεση:
7. Ποσό της απαίτησης που παραμένει οφειλόμενο:
  - αρχικό ποσό:
  - διοικητικές κυρώσεις και πρόστιμα:
  - τόκοι έως την ημερομηνία που προηγείται της ημέρας αποστολής της αίτησης:
  - έξοδα έως την ημερομηνία που προηγείται της ημέρας αποστολής της αίτησης:
  
  - συνολικό ποσό της παρούσας απαίτησης:
8. Ημερομηνία κοινοποίησης του αρχικού τίτλου που επιτρέπει την εκτέλεση στο αιτούν κράτος: [όνομα του αιτούντος κράτους]:
  - Ημερομηνία:
  - Δεν υπάρχει διαθέσιμη ημερομηνία
9. Γραφείο αρμόδιο για τον προσδιορισμό της απαίτησης:
  - Ονοματεπώνυμο:
  - Διεύθυνση:
  - Άλλα στοιχεία επικοινωνίας:
  - Γλώσσα/-ες επικοινωνίας με αυτό το γραφείο:
10. Περαιτέρω πληροφορίες σχετικά με την απαίτηση ή τις δυνατότητες αμφισβήτησης της υποχρέωσης πληρωμής μπορούν να ληφθούν από:
  - το προαναφερόμενο γραφείο
  - το ακόλουθο γραφείο αρμόδιο για τον ενιαίο τίτλο που επιτρέπει την εκτέλεση:
    - Ονοματεπώνυμο:
    - Διεύθυνση:
    - Άλλα στοιχεία επικοινωνίας:
    - Γλώσσα/-ες επικοινωνίας με αυτό το γραφείο:

Στοιχεία προσδιορισμού της ταυτότητας του ή των προσώπων που αφορούν οι εθνικοί τίτλοι που επιτρέπουν την εκτέλεση

α) Το ακόλουθο πρόσωπο αναφέρεται στον ή στους εθνικούς τίτλους που επιτρέπουν την εκτέλεση

- φυσικό πρόσωπο
- άλλο
  - Όνομα
  - Διεύθυνση (γνωστή ή εικαζόμενη):
  - Άλλα δεδομένα σχετικά με την ταυτοποίηση του αποδέκτη
- Νόμιμος εκπρόσωπος
  - Όνομα
  - Διεύθυνση (γνωστή ή εικαζόμενη):
  - Άλλα δεδομένα σχετικά με την ταυτοποίηση του αποδέκτη

Αιτία οφειλής:

- κύριος οφειλέτης
- συνοφειλέτης
- πρόσωπο άλλο από τον (συν)οφειλέτη, υπόχρεο για τη διευθέτηση των φόρων, δασμών και άλλων μέτρων ή για άλλες απαιτήσεις σχετικές με τους εν λόγω φόρους, δασμούς και άλλα μέτρα, βάσει της ισχύουσας νομοθεσίας στο αιτούν κράτος:

β) το ή τα ακόλουθα πρόσωπα αναφέρονται επίσης στον ή στους εθνικούς τίτλους που επιτρέπουν την εκτέλεση

- φυσικό πρόσωπο
- άλλο
  - Ονοματεπώνυμο:
  - Διεύθυνση (γνωστή ή εικαζόμενη):
  - Άλλα δεδομένα σχετικά με την ταυτοποίηση του αποδέκτη:

- *Νόμιμος εκπρόσωπος*
  - *Ονοματεπώνυμο:*
  - *Διεύθυνση (γνωστή ή εικαζόμενη):*
  - *Άλλα δεδομένα σχετικά με την ταυτοποίηση του αποδέκτη:*

*Αιτία οφειλής:*

- *κύριος οφειλέτης*
- *συνοφειλέτης*
- *πρόσωπο άλλο από τον (συν)οφειλέτη, υπόχρεο για τη διευθέτηση των φόρων, δασμών και άλλων μέτρων ή για άλλες απαιτήσεις σχετικές με τους εν λόγω φόρους, δασμούς και άλλα μέτρα, βάσει της ισχύουσας νομοθεσίας στο αιτούν κράτος:*

*Άλλες πληροφορίες*

Συνολικό ποσό της ή των απαιτήσεων

- *στο νόμισμα του αιτούντος κράτους:*
- *στο νόμισμα του κράτους που λαμβάνει την αίτηση:*

---

(<sup>1</sup>) Τα στοιχεία με πλάγιους χαρακτήρες είναι προαιρετικά.

## Υπόδειγμα Γ - Αίτηση παροχής πληροφοριών

## ΑΙΤΗΣΗ ΠΑΡΟΧΗΣ ΠΛΗΡΟΦΟΡΙΩΝ

Βάσει του άρθρου ΡΥΑΤ.20 του πρωτοκόλλου για τη διοικητική συνεργασία και την καταπολέμηση της απάτης στον τομέα του Φόρου Προστιθέμενης Αξίας και για την αμοιβαία συνδρομή για την είσπραξη απαιτήσεων σχετικών με φόρους και δασμούς μεταξύ της Ευρωπαϊκής Ένωσης και του Ηνωμένου Βασιλείου

Στοιχεία αναφοράς: AA\_RA\_aaaaaaaaaa\_ππππππππ\_20YYMMDD\_xxxxxxx\_RI

Είδος της απαίτησης/των απαιτήσεων:

1. ΚΡΑΤΟΣ ΤΗΣ ΑΙΤΟΥΣΑΣ ΑΡΧΗΣ	
<p>A. Αιτούσα αρχή</p> <p>Χώρα:</p> <p>Όνομα:</p> <p>Τηλέφωνο:</p> <p>Αριθμός φακέλου:</p> <p>Όνομα του υπαλλήλου που διεκπεραιώνει την αίτηση:</p> <p>Γλωσσικές γνώσεις</p>	<p>B. Γραφείο το οποίο υποβάλλει την αίτηση</p> <p>Όνομα:</p> <p>Διεύθυνση:</p> <p>Ταχυδρομικός κώδικας:</p> <p>Πόλη:</p> <p>Τηλέφωνο:</p> <p>Email:</p> <p>Αριθμός φακέλου:</p> <p>Όνομα του υπαλλήλου που διεκπεραιώνει την αίτηση:</p>

<b>2. ΚΡΑΤΟΣ ΤΗΣ ΑΠΟΔΕΚΤΡΙΑΣ ΑΡΧΗΣ</b>	
<b>A. Αποδέκτρια αρχή</b>  Χώρα: Όνομα: Τηλέφωνο: Αριθμός φακέλου: Όνομα του υπαλλήλου που διεκπεραιώνει την αίτηση: Γλωσσικές γνώσεις	<b>B. Γραφείο το οποίο διεκπεραιώνει την αίτηση</b>  Όνομα: Διεύθυνση: Ταχυδρομικός κώδικας: Πόλη: Τηλέφωνο: Email: Αριθμός φακέλου: Όνομα του υπαλλήλου που διεκπεραιώνει την αίτηση:

<b>3. ΠΛΗΡΟΦΟΡΙΕΣ ΣΧΕΤΙΚΑ ΜΕ ΤΗΝ ΑΙΤΗΣΗ</b>
<input type="checkbox"/> Η αιτούσα αρχή ζητά από την αρμόδια αρχή να μην πληροφορήσει τον ενδιαφερόμενο σχετικά με την αίτηση.  <input type="checkbox"/> Η αιτούσα αρχή επιβεβαιώνει ότι οι πληροφορίες που θα ληφθούν θα υπόκεινται στις διατάξεις περί απορρήτου που ορίζονται στην προαναφερθείσα νομική βάση.

<b>4. ΠΛΗΡΟΦΟΡΙΕΣ ΣΧΕΤΙΚΕΣ ΜΕ ΤΟ ΠΡΟΣΩΠΟ ΣΤΟ ΟΠΟΙΟ ΑΝΑΦΕΡΕΤΑΙ Η ΑΙΤΗΣΗ</b>
<b>A. Ζητούνται πληροφορίες σχετικά με τα εξής:</b> <input type="checkbox"/> Για φυσικά πρόσωπα: Όνομα ή ονόματα: Επώνυμο: Το γένος (όνομα κατά τη γέννηση): Ημερομηνία γέννησης:

Τόπος γέννησης:

Αριθμός ΦΠΑ:

Αριθμός φορολογικού μητρώου:

Λοιπά στοιχεία ταυτοποίησης:

Διεύθυνση του προσώπου:  γνωστή —  εικαζόμενη

- Οδός και αριθμός:
- Πλήρης διεύθυνση:
- Ταχυδρομικός κώδικας και πόλη:
- Χώρα:

Ή για νομικά πρόσωπα:

Επωνυμία της εταιρείας:

Νομικό καθεστώς:

Αριθμός ΦΠΑ:

Αριθμός φορολογικού μητρώου:

Λοιπά στοιχεία ταυτοποίησης:

Διεύθυνση αυτού του νομικού προσώπου:  γνωστή —  εικαζόμενη

- Οδός και αριθμός:
- Πλήρης διεύθυνση:
- Ταχυδρομικός κώδικας και πόλη:
- Χώρα:

Νόμιμος εκπρόσωπος

Όνομα:

Διεύθυνση αυτού του νομικού εκπροσώπου:  γνωστή —  εικαζόμενη

- Οδός και αριθμός:
- Πλήρης διεύθυνση:
- Ταχυδρομικός κώδικας και πόλη:
- Χώρα:



B. Ευθύνη: το πρόσωπο που αφορά η αίτηση είναι:
<input type="checkbox"/> ο κύριος οφειλέτης
<input type="checkbox"/> συνοφειλέτης
<input type="checkbox"/> πρόσωπο άλλο από τον (συν)οφειλέτη, υπόχρεο για τη διευθέτηση των φόρων, δασμών και άλλων μέτρων ή για άλλες απαιτήσεις σχετικές με τους εν λόγω φόρους, δασμούς και άλλα μέτρα, βάσει της ισχύουσας νομοθεσίας στο αιτούν κράτος·
<input type="checkbox"/> πρόσωπο άλλο από τον (συν)οφειλέτη, το οποίο κατέχει περιουσιακά στοιχεία του (συν)οφειλέτη ή έχει οφειλές έναντι του (συν)οφειλέτη ή οποιουδήποτε άλλου υπόχρεου προσώπου.
<input type="checkbox"/> τρίτο πρόσωπο που μπορεί να επηρεαστεί από μέτρα εκτέλεσης που αφορούν άλλα πρόσωπα.
Γ. Λοιπές σχετικές πληροφορίες που αφορούν τα ανωτέρω πρόσωπα:
<input type="checkbox"/> Αριθμός(-οί) τραπεζικού λογαριασμού
– Διεθνής αριθμός τραπεζικού λογαριασμού (IBAN):
– Αναγνωριστικός αριθμός τράπεζας (BIC):
– Όνομα της τράπεζας:
<input type="checkbox"/> Πληροφορίες αυτοκινήτου την 20ΕΕ/ΜΜ/ΗΗ
– αριθμός κυκλοφορίας:
– μάρκα αυτοκινήτου:
– χρώμα του αυτοκινήτου:
<input type="checkbox"/> Εκτιμώμενο ή προσωρινό ή <input type="checkbox"/> ακριβές ποσό της απαίτησης/των απαιτήσεων:
<input type="checkbox"/> Άλλα:

5. ΠΛΗΡΟΦΟΡΙΕΣ ΠΟΥ ΖΗΤΟΥΝΤΑΙ
<input type="checkbox"/> Πληροφορίες σχετικά με την ταυτότητα του προσώπου που αφορά η αίτηση (για φυσικά πρόσωπα): πλήρες ονοματεπώνυμο, ημερομηνία και τόπος γέννησης· για νομικά πρόσωπα: εταιρική επωνυμία και νομικό καθεστώς)
<input type="checkbox"/> Πληροφορίες που αφορούν τη διεύθυνση
<input type="checkbox"/> Πληροφορίες για το εισόδημα και περιουσιακά στοιχεία προς είσπραξη
<input type="checkbox"/> Πληροφορίες σχετικά με τους κληρονόμους και/ή τους νόμιμους διαδόχους
<input type="checkbox"/> Άλλα:

6. ΣΥΝΕΧΕΙΑ ΤΗΣ ΑΙΤΗΣΗΣ ΠΑΡΟΧΗΣ ΠΛΗΡΟΦΟΡΙΩΝ				
Ημερομηνία	Αριθ.	Μήνυμα	Αιτούσα αρχή	Αποδέκτρια αρχή
ημερομηνία	1	<input type="checkbox"/>	Η αποδέκτρια αρχή αναγνωρίζει τη λήψη της αίτησης.	
ημερομηνία	2	<input type="checkbox"/>	Η αποδέκτρια αρχή καλεί την αιτούσα αρχή να συμπληρώσει την αίτηση με τις εξής συμπληρωματικές πληροφορίες:	
<input type="checkbox"/> Να συνδυαστεί με αναγνώριση		<input type="checkbox"/>		
ημερομηνία	3.	<input type="checkbox"/>	Η αποδέκτρια αρχή δεν έχει λάβει ακόμα τις πρόσθετες πληροφορίες που απαιτούνται και θα περατώσει την αίτησή σας εάν δεν λάβει τις πληροφορίες αυτές πριν από τις 20ΕΕ/ΜΜ/ΗΗ.	
ημερομηνία	4	<input type="checkbox"/>	Η αιτούσα αρχή:	
		<input type="checkbox"/>	α εφόσον ζητηθεί, θα παρέχει τις ακόλουθες συμπληρωματικές πληροφορίες:	
		<input type="checkbox"/>	β δεν είναι σε θέση να παράσχει τις ζητούμενες συμπληρωματικές πληροφορίες (επειδή):	
ημερομηνία	5	<input type="checkbox"/>	Η αρμόδια αρχή γνωστοποιεί ότι παρέλαβε τις συμπληρωματικές πληροφορίες και είναι τώρα σε θέση να ενεργήσει.	
ημερομηνία	6	<input type="checkbox"/>	Η αποδέκτρια αρχή δεν παρέχει συνδρομή και περατώνει την υπόθεση επειδή:	
		<input type="checkbox"/>	α Δεν διαθέτει αρμοδιότητα για καμία από τις απαιτήσεις τις οποίες αφορά η αίτηση.	
		<input type="checkbox"/>	β Η απαίτηση είναι προγενέστερη της ημερομηνίας που προβλέπεται στο πρωτόκολλο.	
		<input type="checkbox"/>	γ Το ποσό της απαίτησης είναι χαμηλότερο από το κατώτατο όριο.	
		<input type="checkbox"/>	δ Δεν είναι σε θέση να έχει πληροφορίες για την είσπραξη παρόμοιων εθνικών απαιτήσεων.	
		<input type="checkbox"/>	ε Θα αποκάλυπτε εμπορικό, βιομηχανικό ή επαγγελματικό απόρρητο.	
		<input type="checkbox"/>	στ Η γνωστοποίησή των πληροφοριών θα μπορούσε να αποβεί ζημιογόνος για την ασφάλεια ή τη δημόσια τάξη του κράτους.	
		<input type="checkbox"/>	ζ η αιτούσα αρχή δεν παρείχε όλες τις απαιτούμενες πρόσθετες πληροφορίες	
		<input type="checkbox"/>	η άλλος λόγος:	

ημερομηνία	7	Η αιτούσα αρχή ζητεί να ενημερωθεί σχετικά με την τρέχουσα κατάσταση της αίτησής της.
ημερομηνία	8	Η αποδέκτρια αρχή δεν μπορεί να παράσχει τώρα τις πληροφορίες επειδή: <ul style="list-style-type: none"> <li><input type="checkbox"/> Ζήτησε πληροφορίες από άλλους δημόσιους φορείς.</li> <li><input type="checkbox"/> Ζήτησε πληροφορίες από τρίτο πρόσωπο.</li> <li><input type="checkbox"/> Κανονίζει προσωπική επαφή.</li> <li><input type="checkbox"/> άλλος λόγος:</li> </ul>
ημερομηνία	9	Δεν δύναται να λάβει τις αιτούμενες πληροφορίες διότι: <ul style="list-style-type: none"> <li><input type="checkbox"/> α ο ενδιαφερόμενος είναι άγνωστος.</li> <li><input type="checkbox"/> β δεν επαρκούν τα στοιχεία για την εξακρίβωση της ταυτοποίησής του.</li> <li><input type="checkbox"/> γ ο ενδιαφερόμενος άλλαξε διεύθυνση, άγνωστη διεύθυνση.</li> <li><input type="checkbox"/> δ οι ζητούμενες πληροφορίες δεν είναι διαθέσιμες.</li> <li><input type="checkbox"/> ε άλλος λόγος:</li> </ul>
ημερομηνία	10	Η αποδέκτρια αρχή διαβιβάζει το ακόλουθο τμήμα των ζητούμενων πληροφοριών: <ul style="list-style-type: none"> <li><input type="checkbox"/></li> </ul>
ημερομηνία	11	Η αποδέκτρια αρχή διαβιβάζει το σύνολο (ή το τελικό τμήμα) των ζητούμενων πληροφοριών: <ul style="list-style-type: none"> <li><input type="checkbox"/> α επιβεβαιωμένα στοιχεία ταυτοποίησης</li> <li><input type="checkbox"/> β επιβεβαιωμένη διεύθυνση</li> <li><input type="checkbox"/> γ τα ακόλουθα στοιχεία της ταυτότητας του ενδιαφερομένου έχουν μεταβληθεί (ή προστεθεί): <p>Για φυσικά πρόσωπα:</p> <ul style="list-style-type: none"> <li><input type="checkbox"/> Όνομα ή ονόματα:</li> <li><input type="checkbox"/> Επώνυμο:</li> <li><input type="checkbox"/> Το γένος:</li> <li><input type="checkbox"/> Ημερομηνία γέννησης:</li> <li><input type="checkbox"/> Τόπος γέννησης:</li> </ul> </li> </ul>

Για τα νομικά πρόσωπα:

- Νομικό καθεστώς:
- Επωνυμία της εταιρείας:
- δ Τα ακόλουθα στοιχεία της διεύθυνσης έχουν μεταβληθεί (ή προστεθεί):
  - Οδός και αριθμός:
  - Πλήρης διεύθυνση:
  - Ταχυδρομικός κώδικας και πόλη:
  - Χώρα:
  - Τηλέφωνο:
  - Φαξ:
  - Email:
- ε Οικονομική κατάσταση:
  - Γνωστός/-οί τραπεζικός/-οί λογαριασμός/-οί:  
Διεθνής αριθμός τραπεζικού λογαριασμού (IBAN): ...  
Αναγνωριστικός αριθμός τράπεζας (BIC): ...  
Όνομα της τράπεζας: ...
  - Στοιχεία που αφορούν την απασχόληση:  Υπάλληλος —  Αυτοαπασχολούμενος —  Άνεργος
  - Φαίνεται ότι ο ενδιαφερόμενος δεν διαθέτει μέσα προς εξόφληση της οφειλής του/ούτε περιουσιακά στοιχεία που να επιτρέπουν την είσπραξη
    - Ο ενδιαφερόμενος έχει κηρυχθεί σε πτώχευση ή είναι αφερέγγυος:
      - Ημερομηνία δικαστικής απόφασης:
      - Ημερομηνία περάτωσης της διαδικασίας:
      - Στοιχεία των εκκαθαριστών:  
Όνομα:  
Οδός και αριθμός:  
Πλήρης διεύθυνση:  
Ταχυδρομικός κώδικας και πόλη:  
Χώρα:

		<ul style="list-style-type: none"> <li><input type="checkbox"/> Φαίνεται ότι ο ενδιαφερόμενος έχει: <ul style="list-style-type: none"> <li><input type="checkbox"/> περιορισμένα μέσα για τη μερική εξόφληση της οφειλής</li> <li><input type="checkbox"/> επαρκή μέσα/περιουσιακά στοιχεία για είσπραξη</li> </ul> </li> <li><input type="checkbox"/> Παρατηρήσεις: <ul style="list-style-type: none"> <li><input type="checkbox"/> στ Αμφισβητούμενη οφειλή <ul style="list-style-type: none"> <li><input type="checkbox"/> συνεστήθη στον ενδιαφερόμενο να αμφισβητήσει την απαίτηση στο κράτος της αιτούσας αρχής</li> <li><input type="checkbox"/> στοιχεία αναφοράς της αμφισβήτησης, εφόσον υπάρχουν:</li> <li><input type="checkbox"/> περαιτέρω συνημμένα στοιχεία</li> </ul> </li> <li><input type="checkbox"/> ζ ο οφειλέτης απεβίωσε στις ΕΕΕΕ/ΜΜ/ΗΗ</li> <li><input type="checkbox"/> η ονοματεπώνυμο και διεύθυνση των κληρονόμων/εκτελεστή της διαθήκης:</li> <li><input type="checkbox"/> θ Άλλες παρατηρήσεις:</li> </ul> </li> </ul>
		<input type="checkbox"/> ι συνιστά την έναρξη των διαδικασιών είσπραξης
		<input type="checkbox"/> ια δεν συνιστά την έναρξη των διαδικασιών είσπραξης
ημερομηνία	12	<input type="checkbox"/> Η αιτούσα αρχή αποσύρει το αίτημα παροχής πληροφοριών.
ημερομηνία	13	<input type="checkbox"/> Άλλο: παρατήρηση από την ο αιτούσα αρχή ή την ο αποδέκτρια αρχή

## Υπόδειγμα Δ – Αίτηση κοινοποίησης

## ΑΙΤΗΣΗ ΚΟΙΝΟΠΟΙΗΣΗΣ

Βάσει του άρθρου PVAT.23 του πρωτοκόλλου για τη διοικητική συνεργασία και την καταπολέμηση της απάτης στον τομέα του Φόρου Προστιθέμενης Αξίας και για την αμοιβαία συνδρομή για την είσπραξη απαιτήσεων σχετικών με φόρους και δασμούς μεταξύ της Ευρωπαϊκής Ένωσης και του Ηνωμένου Βασιλείου

Στοιχεία αναφοράς: AA\_RA\_aaaaaaaaaa\_ππππππππ\_20YYMMDD\_xxxxxxx\_RN

Είδος της απαίτησης/των απαιτήσεων:

1. ΚΡΑΤΟΣ ΤΗΣ ΑΙΤΟΥΣΑΣ ΑΡΧΗΣ	
<p>A. Αιτούσα αρχή</p> <p>Χώρα:</p> <p>Όνομα:</p> <p>Τηλέφωνο:</p> <p>Αριθμός φακέλου:</p> <p>Όνομα του υπαλλήλου που διεκπεραιώνει την αίτηση:</p> <p>Γλωσσικές ικανότητες:</p>	<p>B. Γραφείο το οποίο υποβάλλει την αίτηση</p> <p>Όνομα:</p> <p>Διεύθυνση:</p> <p>Ταχυδρομικός κώδικας:</p> <p>Πόλη:</p> <p>Τηλέφωνο:</p> <p>Email:</p> <p>Αριθμός φακέλου:</p> <p>Όνομα του υπαλλήλου που διεκπεραιώνει την αίτηση:</p>

2. ΚΡΑΤΟΣ ΤΗΣ ΑΠΟΔΕΚΤΡΙΑΣ ΑΡΧΗΣ	
<p>A. Αποδέκτρια αρχή</p> <p>Χώρα:</p> <p>Όνομα:</p> <p>Τηλέφωνο:</p> <p>Αριθμός φακέλου:</p> <p>Όνομα του υπαλλήλου που διεκπεραιώνει την αίτηση:</p> <p>Γλωσσικές ικανότητες:</p>	<p>B. Γραφείο το οποίο διεκπεραιώνει την αίτηση</p> <p>Όνομα:</p> <p>Διεύθυνση:</p> <p>Ταχυδρομικός κώδικας:</p> <p>Πόλη:</p> <p>Τηλέφωνο:</p> <p>Email:</p> <p>Αριθμός φακέλου:</p> <p>Όνομα του υπαλλήλου που διεκπεραιώνει την αίτηση:</p>

3. ΠΛΗΡΟΦΟΡΙΕΣ ΣΧΕΤΙΚΑ ΜΕ ΤΗΝ ΑΙΤΗΣΗ
<input type="checkbox"/> Τελική ημερομηνία για την κοινοποίηση των εν λόγω εγγράφων προκειμένου να αποφευχθούν προβλήματα με την προθεσμία παραγραφής (εφόσον απαιτείται): 20ΕΕ/ΜΜ/ΗΗ
<input type="checkbox"/> Άλλες παρατηρήσεις:

4. ΣΤΟΙΧΕΙΑ ΤΑΥΤΟΤΗΤΑΣ ΤΟΥ ΑΠΟΔΕΚΤΗ ΤΗΣ ΚΟΙΝΟΠΟΙΗΣΗΣ
<p>A. Η κοινοποίηση πρέπει να αποστέλλεται στην ακόλουθη διεύθυνση:</p> <p><input type="checkbox"/> Για φυσικά πρόσωπα:</p> <p>Όνομα ή ονόματα:</p> <p>Επώνυμο:</p> <p>Το γένος (όνομα κατά τη γέννηση):</p> <p>Ημερομηνία γέννησης:</p> <p>Τόπος γέννησης:</p>

Αριθμός ΦΠΑ:

Αριθμός φορολογικού μητρώου:

Λοιπά στοιχεία ταυτοποίησης:

Διεύθυνση του προσώπου:  γνωστή —  εικαζόμενη:

Οδός και αριθμός:

Πλήρης διεύθυνση:

Ταχυδρομικός κώδικας και πόλη:

Χώρα:

Ή για νομικά πρόσωπα:

Επωνυμία της εταιρείας:

Νομικό καθεστώς:

Αριθμός ΦΠΑ:

Αριθμός φορολογικού μητρώου:

Λοιπά στοιχεία ταυτοποίησης:

Διεύθυνση αυτού του νομικού προσώπου:  γνωστή —  εικαζόμενη

Οδός και αριθμός:

Πλήρης διεύθυνση:

Ταχυδρομικός κώδικας και πόλη:

Χώρα:

Νόμιμος εκπρόσωπος

Όνομα:

Διεύθυνση αυτού του νομικού εκπροσώπου:  γνωστή —  εικαζόμενη

Οδός και αριθμός:

Πλήρης διεύθυνση:

Ταχυδρομικός κώδικας και πόλη:

Χώρα:



B. Λοιπές σχετικές πληροφορίες που αφορούν τα ανωτέρω πρόσωπα:

5 ΣΚΟΠΟΣ ΤΗΣ ΚΟΙΝΟΠΟΙΗΣΗΣ: βλέπε συνημμένο ενιαίο έντυπο κοινοποίησης.

6 ΠΕΡΙΓΡΑΦΗ ΤΩΝ ΚΟΙΝΟΠΟΙΟΥΜΕΝΩΝ ΕΓΓΡΑΦΩΝ: βλέπε συνημμένο ενιαίο έντυπο κοινοποίησης.

#### 7. ΣΥΝΕΧΕΙΑ ΤΗΣ ΑΙΤΗΣΗΣ ΚΟΙΝΟΠΟΙΗΣΗΣ

Ημερομηνία	Αριθ.	Μήνυμα	Αιτούσα αρχή	Αποδέκτρια αρχή
ημερομηνία	1			
	<input type="checkbox"/>	Η αποδέκτρια αρχή αναγνωρίζει τη λήψη της αίτησης.		
ημερομηνία	2			
	<input type="checkbox"/>	Η αποδέκτρια αρχή καλεί την αιτούσα αρχή να συμπληρώσει την αίτηση με τις εξής συμπληρωματικές πληροφορίες:		
ημερομηνία	3			
	<input type="checkbox"/>	Η αποδέκτρια αρχή δεν έχει λάβει ακόμα τις πρόσθετες πληροφορίες που απαιτούνται και θα περατώσει την αίτησή σας εάν δεν λάβει τις πληροφορίες αυτές πριν από τις 20ΕΕ/ΜΜ/ΗΗ.		
ημερομηνία	4			
	<input type="checkbox"/>	α εφόσον ζητηθεί, θα παρέχει τις ακόλουθες συμπληρωματικές πληροφορίες:		
	<input type="checkbox"/>	β Δεν είναι σε θέση να παράσχει τις ζητούμενες συμπληρωματικές πληροφορίες (επειδή: )		
ημερομηνία	5			
	<input type="checkbox"/>	Η αρμόδια αρχή γνωστοποιεί ότι παρέλαβε τις συμπληρωματικές πληροφορίες και είναι τώρα σε θέση να ενεργήσει.		

ημερομηνία	6	Η αποδέκτρια αρχή δεν παρέχει συνδρομή και περατώνει την υπόθεση επειδή: <ul style="list-style-type: none"><li><input type="checkbox"/> α δεν διαθέτει αρμοδιότητα για κανέναν από τους φόρους με τους οποίους σχετίζεται η αίτηση.</li><li><input type="checkbox"/> β η/οι απαίτηση/-σεις είναι προγενέστερη/-ες της ημερομηνίας που προβλέπεται στο πρωτόκολλο.</li><li><input type="checkbox"/> γ το ποσό της/των απαίτησης/-τήσεων είναι χαμηλότερο από το κατώτατο όριο.</li><li><input type="checkbox"/> δ η αιτούσα αρχή δεν παρείχε όλες τις απαιτούμενες πρόσθετες πληροφορίες</li><li><input type="checkbox"/> ε άλλος λόγος:</li></ul>
ημερομηνία	7	Η αιτούσα αρχή ζητεί να ενημερωθεί σχετικά με την τρέχουσα κατάσταση της αίτησής της. <ul style="list-style-type: none"><li><input type="checkbox"/></li></ul>
ημερομηνία	8	Η αρμόδια αρχή βεβαιώνει: <ul style="list-style-type: none"><li><input type="checkbox"/> α ότι το/τα έγγραφο/-α κοινοποιήθηκε/-αν στον αποδέκτη με νομική ισχύ, σύμφωνα με την εγχώρια νομοθεσία του κράτους της αποδέκτριας αρχής, στις 20ΕΕ/ΜΜ/ΗΗ. Η κοινοποίηση έγινε ως εξής:<ul style="list-style-type: none"><li><input type="checkbox"/> στον παραλήπτη αυτοπροσώπως</li><li><input type="checkbox"/> ταχυδρομικώς</li><li><input type="checkbox"/> με ηλεκτρονικό ταχυδρομείο</li><li><input type="checkbox"/> με συστημένη επιστολή</li><li><input type="checkbox"/> μέσω δικαστικού επιμελητή</li><li><input type="checkbox"/> με άλλη διαδικασία</li></ul></li></ul>

		<ul style="list-style-type: none"><li><input type="checkbox"/> β ότι το/τα προαναφερόμενο/-α έγγραφο/-α ήταν αδύνατο να κοινοποιηθεί/-ούν στον ενδιαφερόμενο για τους εξής λόγους:<ul style="list-style-type: none"><li><input type="checkbox"/> άγνωστος παραλήπτης</li><li><input type="checkbox"/> αποβιώσας παραλήπτης</li><li><input type="checkbox"/> ο παραλήπτης έχει φύγει από το κράτος. Η νέα του (της) διεύθυνση είναι:</li><li><input type="checkbox"/> άλλο:</li></ul></li></ul>
ημερομηνία	9	<ul style="list-style-type: none"><li><input type="checkbox"/> Η αιτούσα αρχή αποσύρει το αίτημα κοινοποίησης.</li></ul>
ημερομηνία	10	Άλλο: παρατήρηση από την <input type="checkbox"/> αιτούσα αρχή ή την <input type="checkbox"/> αποδέκτρια αρχή
		<ul style="list-style-type: none"><li><input type="checkbox"/></li></ul>

## Υπόδειγμα Ε – Αίτηση είσπραξης ή λήψης ασφαλιστικών μέτρων

ΑΙΤΗΣΗ  ΕΙΣΠΡΑΞΗΣ

Βάσει του άρθρου PVAT.25 του πρωτοκόλλου για τη διοικητική συνεργασία και την καταπολέμηση της απάτης στον τομέα του Φόρου Προστιθέμενης Αξίας και για την αμοιβαία συνδρομή για την είσπραξη απαιτήσεων σχετικών με φόρους και δασμούς μεταξύ της Ευρωπαϊκής Ένωσης και του Ηνωμένου Βασιλείου

ΚΑΙ/Η  ΛΗΨΗΣ ΑΣΦΑΛΙΣΤΙΚΩΝ ΜΕΤΡΩΝ

Βάσει του άρθρου PVAT.31 του πρωτοκόλλου για τη διοικητική συνεργασία και την καταπολέμηση της απάτης στον τομέα του Φόρου Προστιθέμενης Αξίας και για την αμοιβαία συνδρομή για την είσπραξη απαιτήσεων σχετικών με φόρους και δασμούς μεταξύ της Ευρωπαϊκής Ένωσης και του Ηνωμένου Βασιλείου

Στοιχεία αναφοράς: AA\_RA\_aaaaaaaaaa\_ιπιιιιιιιι\_20YYMMDD\_xxxxxxx\_RR(RP)

Είδος της απαίτησης/των απαιτήσεων:

1. ΚΡΑΤΟΣ ΤΗΣ ΑΙΤΟΥΣΑΣ ΑΡΧΗΣ	
<p>A. Αιτούσα αρχή</p> <p>Χώρα:</p> <p>Όνομα:</p> <p>Τηλέφωνο:</p> <p>Αριθμός φακέλου:</p> <p>Όνομα του υπαλλήλου που διεκπεραιώνει την αίτηση:</p> <p>Γλωσσικές ικανότητες:</p>	<p>B. Γραφείο το οποίο υποβάλλει την αίτηση</p> <p>Όνομα:</p> <p>Διεύθυνση:</p> <p>Ταχυδρομικός κώδικας:</p> <p>Πόλη:</p> <p>Τηλέφωνο:</p> <p>Email:</p> <p>Αριθμός φακέλου:</p> <p>Όνομα του υπαλλήλου που διεκπεραιώνει την αίτηση:</p>

2. ΚΡΑΤΟΣ ΤΗΣ ΑΠΟΔΕΚΤΡΙΑΣ ΑΡΧΗΣ	
<p>A. Αποδέκτρια αρχή</p> <p>Χώρα:</p> <p>Όνομα:</p> <p>Τηλέφωνο:</p> <p>Αριθμός φακέλου:</p> <p>Όνομα του υπαλλήλου που διεκπεραιώνει την αίτηση:</p> <p>Γλωσσικές ικανότητες:</p>	<p>B. Γραφείο το οποίο διεκπεραιώνει την αίτηση</p> <p>Όνομα:</p> <p>Διεύθυνση:</p> <p>Ταχυδρομικός κώδικας:</p> <p>Πόλη:</p> <p>Τηλέφωνο:</p> <p>Email:</p> <p>Αριθμός φακέλου:</p> <p>Όνομα του υπαλλήλου που διεκπεραιώνει την αίτηση:</p>

3. ΠΛΗΡΟΦΟΡΙΕΣ ΣΧΕΤΙΚΑ ΜΕ ΤΗΝ ΑΙΤΗΣΗ
<p><input type="checkbox"/> Η απαίτηση ή απαιτήσεις δεν είναι αντικείμενο τίτλου που επιτρέπει την εκτέλεση στο αιτούν κράτος.</p> <p><input type="checkbox"/> Η απαίτηση ή απαιτήσεις δεν είναι ακόμη αντικείμενο τίτλου που επιτρέπει την εκτέλεση στο αιτούν κράτος.</p> <p><input type="checkbox"/> Η απαίτηση ή απαιτήσεις δεν αμφισβητούνται.</p> <p><input type="checkbox"/> Η απαίτηση ή απαιτήσεις δεν μπορούν πλέον να αμφισβητηθούν με διοικητική ένσταση/προσφυγή στα δικαστήρια.</p> <p><input type="checkbox"/> Η απαίτηση ή απαιτήσεις αμφισβητούνται αλλά οι ισχύουσες νομοθετικές, κανονιστικές και διοικητικές πρακτικές στο κράτος της αιτούσας αρχής επιτρέπουν είσπραξη αμφισβητούμενης απαίτησης.</p>
<p><input type="checkbox"/> Το συνολικό ποσό των απαιτήσεων για τις οποίες ζητείται συνδρομή δεν είναι χαμηλότερο από 5 000 GBP.</p> <p><input type="checkbox"/> Η παρούσα αίτηση σχετίζεται με απαιτήσεις που πληρούν τις απαιτήσεις περί ηλικίας που ισχύουν σύμφωνα με το πρωτόκολλο.</p>

<input type="checkbox"/>	Η παρούσα αίτηση λήψης ασφαλιστικών μέτρων βασίζεται στους λόγους που περιγράφονται στο ή στα συνημμένα έγγραφα.
<input type="checkbox"/>	Η παρούσα αίτηση συνοδεύεται από τίτλο που επιτρέπει τη λήψη ασφαλιστικών μέτρων στο αιτούν κράτος.
<input type="checkbox"/>	Ζητεί να μην ενημερωθεί ο οφειλέτης/άλλο ενδιαφερόμενο πρόσωπο πριν από τη λήψη των ασφαλιστικών μέτρων.
<input type="checkbox"/>	Επικοινωνήστε με την αρχή στην ακόλουθη ειδική περίπτωση (χρησιμοποιώντας το πλαίσιο ελεύθερου κειμένου στο τέλος του εντύπου της αίτησης):
<input type="checkbox"/>	Η αιτούσα αρχή θα επιστρέψει τα ποσά που της έχουν ήδη μεταφερθεί, εάν το αποτέλεσμα της αμφισβήτησης είναι ευνοϊκό για τον ενδιαφερόμενο.
<input type="checkbox"/>	Ευαίσθητη υπόθεση:

4.	<b>ΟΔΗΓΙΕΣ ΓΙΑ ΤΗΝ ΠΛΗΡΩΜΗ</b>
A.	Παράκληση να κατατεθεί το ποσό της εισπραχθείσας απαίτησης στον κάτωθι λογαριασμό: <ul style="list-style-type: none"><li>- Διεθνής αριθμός τραπεζικού λογαριασμού (IBAN):</li><li>- Αναγνωριστικός αριθμός τράπεζας (BIC):</li><li>- Όνομα της τράπεζας:</li><li>- Όνομα του δικαιούχου του λογαριασμού:</li><li>- Διεύθυνση του δικαιούχου του λογαριασμού:</li><li>- Αριθμός αναφοράς πληρωμής που χρησιμοποιείται για τη μεταφορά χρημάτων:</li></ul>
B.	Πληρωμή με δόσεις: <ul style="list-style-type: none"><li><input type="checkbox"/> είναι δεκτή χωρίς συνεννόηση</li><li><input type="checkbox"/> είναι δεκτή μόνον κατόπιν συνεννόησης (να χρησιμοποιηθεί το πλαίσιο 7 σημείο 20 για την συνεννόηση αυτή)</li><li><input type="checkbox"/> δεν είναι δεκτή</li></ul>

5. ΠΛΗΡΟΦΟΡΙΕΣ ΓΙΑ ΤΟ ΠΡΟΣΩΠΟ ΠΟΥ ΑΦΟΡΑ Η ΑΙΤΗΣΗ	
A	<p>Μέτρα είσπραξης/ασφαλιστικά μέτρα ζητούνται:</p> <ul style="list-style-type: none"><li>□ Για φυσικά πρόσωπα: Όνομα ή ονόματα: Επώνυμο: Το γένος (όνομα κατά τη γέννηση): Ημερομηνία γέννησης: Τόπος γέννησης: Αριθμός ΦΠΑ: Αριθμός φορολογικού μητρώου: Λοιπά στοιχεία ταυτοποίησης: Διεύθυνση του φυσικού/νομικού προσώπου: <input type="checkbox"/> γνωστή — <input type="checkbox"/> εικαζόμενη Οδός και αριθμός: Πλήρης διεύθυνση: Ταχυδρομικός κώδικας και πόλη:</li><li>□ Ή για νομικά πρόσωπα: Νομικό καθεστώς: Επωνυμία της εταιρείας: Αριθμός ΦΠΑ: Αριθμός φορολογικού μητρώου: Λοιπά στοιχεία ταυτοποίησης: Διεύθυνση του φυσικού/νομικού προσώπου: <input type="checkbox"/> γνωστή — <input type="checkbox"/> εικαζόμενη Οδός και αριθμός: Πλήρης διεύθυνση: Ταχυδρομικός κώδικας και πόλη:</li></ul> <p>— άλλες πληροφορίες που αφορούν αυτό το πρόσωπο:</p>

	<ul style="list-style-type: none"> <li>– <input type="checkbox"/> Νόμιμος εκπρόσωπος Όνομα: Πλήρης διεύθυνση: <input type="checkbox"/> γνωστή — <input type="checkbox"/> εικαζόμενη Οδός και αριθμός: Ταχυδρομικός κώδικας και πόλη: Χώρα:</li> </ul>
B	Άλλες συναφείς πληροφορίες που αφορούν την παρούσα αίτηση και/ή αυτό το πρόσωπο
	<p>1</p> <ul style="list-style-type: none"> <li><input type="checkbox"/> Το ακόλουθο πρόσωπο ή τα ακόλουθα πρόσωπα είναι συνοφειλέτες: [Είναι δυνατή η προσθήκη περισσότερων του ενός ονομάτων τέτοιων προσώπων] <ul style="list-style-type: none"> <li>– Ταυτότητα του προσώπου: <ul style="list-style-type: none"> <li><input type="checkbox"/> Για φυσικά πρόσωπα: Όνομα: Ημερομηνία γέννησης: Αριθμός ΦΠΑ: Αριθμός φορολογικού μητρώου: Οδός και αριθμός: Πλήρης διεύθυνση: Ταχυδρομικός κώδικας και πόλη:</li> <li><input type="checkbox"/> Ή για νομικά πρόσωπα: Νομικό καθεστώς: Επωνυμία της εταιρείας: Αριθμός ΦΠΑ: Αριθμός φορολογικού μητρώου: Οδός και αριθμός: Πλήρης διεύθυνση: Ταχυδρομικός κώδικας και πόλη:</li> </ul> </li> <li>– άλλες πληροφορίες που αφορούν αυτόν/αυτούς τον/τους συνοφειλέτη/-ες:</li> </ul> </li> </ul>



<p>2 □</p>	<p>Το ακόλουθο πρόσωπο ή τα ακόλουθα πρόσωπα κατέχουν στοιχεία ενεργητικού που ανήκουν στο πρόσωπο που αφορά η παρούσα αίτηση: [Είναι δυνατή η προσθήκη περισσότερων του ενός ονομάτων τέτοιων προσώπων]</p> <ul style="list-style-type: none"> <li>– Ταυτότητα του προσώπου: <ul style="list-style-type: none"> <li>□ Για φυσικά πρόσωπα: <ul style="list-style-type: none"> <li>Όνομα:</li> <li>Ημερομηνία γέννησης:</li> <li>Αριθμός ΦΠΑ:</li> <li>Αριθμός φορολογικού μητρώου:</li> <li>Οδός και αριθμός:</li> <li>Πλήρης διεύθυνση:</li> <li>Ταχυδρομικός κώδικας και πόλη:</li> </ul> </li> <li>□ Ή για νομικά πρόσωπα: <ul style="list-style-type: none"> <li>Νομικό καθεστώς:</li> <li>Επωνυμία της εταιρείας:</li> <li>Αριθμός ΦΠΑ:</li> <li>Αριθμός φορολογικού μητρώου:</li> <li>Οδός και αριθμός:</li> <li>Πλήρης διεύθυνση:</li> <li>Ταχυδρομικός κώδικας και πόλη:</li> </ul> </li> </ul> </li> <li>– στοιχεία ενεργητικού που κατέχει αυτό το άλλο πρόσωπο:</li> </ul>
<p>3 □</p>	<p>Το ακόλουθο πρόσωπο ή τα ακόλουθα πρόσωπα διατηρούν χρέη έναντι του προσώπου που αφορά η παρούσα αίτηση: [Είναι δυνατή η προσθήκη περισσότερων του ενός ονομάτων τέτοιων προσώπων]</p> <ul style="list-style-type: none"> <li>– Ταυτότητα του προσώπου: <ul style="list-style-type: none"> <li>□ Για φυσικά πρόσωπα: <ul style="list-style-type: none"> <li>Όνομα:</li> <li>Ημερομηνία γέννησης:</li> <li>Αριθμός ΦΠΑ:</li> </ul> </li> </ul> </li> </ul>

		<p>Αριθμός φορολογικού μητρώου:  Οδός και αριθμός:  Πλήρης διεύθυνση:  Ταχυδρομικός κώδικας και πόλη:</p> <p><input type="checkbox"/> Ή για νομικά πρόσωπα:  Νομικό καθεστώς:  Επωνυμία της εταιρείας:  Αριθμός ΦΠΑ  Αριθμός φορολογικού μητρώου:  Οδός και αριθμός:  Πλήρης διεύθυνση:  Ταχυδρομικός κώδικας και πόλη:</p> <p>– (μελλοντικά) χρέη αυτού του άλλου προσώπου:</p>
4	<input type="checkbox"/>	<p>Υπάρχει/-ουν πρόσωπο/-α άλλο/-α από το πρόσωπο που αφορά αυτή η αίτηση που είναι υπόχρεο/-α για τη διευθέτηση των φόρων, δασμών και άλλων μέτρων ή για άλλες απαιτήσεις σχετικές με τους εν λόγω φόρους, δασμούς και άλλα μέτρα, βάσει της ισχύουσας νομοθεσίας του αιτούντος κράτους. [Είναι δυνατή η προσθήκη περισσότερων του ενός ονομάτων τέτοιων προσώπων]</p> <p>– Ταυτότητα του προσώπου:</p> <p><input type="checkbox"/> Για φυσικά πρόσωπα:  Όνομα:  Ημερομηνία γέννησης:  Αριθμός ΦΠΑ:  Αριθμός φορολογικού μητρώου:  Οδός και αριθμός:  Πλήρης διεύθυνση:  Ταχυδρομικός κώδικας και πόλη:</p>

		<ul style="list-style-type: none"> <li><input type="checkbox"/> Ή για νομικά πρόσωπα:          Νομικό καθεστώς:          Επωνυμία της εταιρείας:          Αριθμός ΦΠΑ:          Αριθμός φορολογικού μητρώου:          Οδός και αριθμός:          Πλήρης διεύθυνση:          Ταχυδρομικός κώδικας και πόλη:</li> <li>– Λόγος ή φύση της ευθύνης αυτού του άλλου προσώπου:</li> </ul>
--	--	---

6. ΠΕΡΙΓΡΑΦΗ ΤΗΣ ΑΠΑΙΤΗΣΗΣ/ΤΩΝ ΑΠΑΙΤΗΣΕΩΝ: βλέπε συνημμένο ενιαίο τίτλο που επιτρέπει την εκτέλεση στο κράτος προς το οποίο απευθύνεται η αίτηση.

7. ΣΥΝΕΧΕΙΑ ΤΗΣ ΑΙΤΗΣΗΣ	Αιτούσα αρχή	Αποδέκτρια αρχή
ημερομηνία	1	
	<input type="checkbox"/>	Η αποδέκτρια αρχή αναγνωρίζει τη λήψη της αίτησης.
ημερομηνία	2	Η αποδέκτρια αρχή καλεί την αιτούσα αρχή να συμπληρώσει την αίτηση με τις εξής συμπληρωματικές πληροφορίες:
<input type="checkbox"/> Να συνδυαστεί με αναγνώριση	<input type="checkbox"/>	
ημερομηνία	3.	Η αποδέκτρια αρχή δεν έχει λάβει ακόμα τις πρόσθετες πληροφορίες που απαιτούνται και θα περατώσει την αίτησή σας εάν δεν λάβει τις πληροφορίες αυτές πριν από τις 20ΕΕ/ΜΜ/ΗΗ.
	<input type="checkbox"/>	

ημερομηνία	4	<p>Η αιτούσα αρχή:</p> <ul style="list-style-type: none"> <li><input type="checkbox"/> α εφόσον ζητηθεί, θα παρέχει τις ακόλουθες συμπληρωματικές πληροφορίες:</li> <li><input type="checkbox"/> β δεν είναι σε θέση να παράσχει τις ζητούμενες συμπληρωματικές πληροφορίες (επειδή: )</li> </ul>
ημερομηνία	5	<p>Η αρμόδια αρχή γνωστοποιεί ότι παρέλαβε τις συμπληρωματικές πληροφορίες και είναι τώρα σε θέση να ενεργήσει.</p>
ημερομηνία	6	<p>Η αποδέκτρια αρχή δεν παρέχει συνδρομή και περατώνει την υπόθεση επειδή:</p> <ul style="list-style-type: none"> <li><input type="checkbox"/> α δεν διαθέτει αρμοδιότητα για καμία από τις απαιτήσεις με τις οποίες σχετίζεται η αίτησή σας.</li> <li><input type="checkbox"/> β δεν διαθέτει αρμοδιότητα για την ακόλουθη απαίτηση/τις ακόλουθες απαιτήσεις της αίτησής σας:</li> <li><input type="checkbox"/> γ η/οι απαίτηση/-σεις είναι προγενέστερη/-ες της ημερομηνίας που προβλέπεται στο πρωτόκολλο.</li> <li><input type="checkbox"/> δ το συνολικό ποσό είναι χαμηλότερο από το κατώτατο όριο που προβλέπεται στο πρωτόκολλο.</li> <li><input type="checkbox"/> ε Η αιτούσα αρχή δεν παρείχε όλες τις απαιτούμενες πρόσθετες πληροφορίες.</li> <li><input type="checkbox"/> σ άλλος λόγος:</li> <li>τ</li> </ul>
ημερομηνία	7	<p>Η αιτούσα αρχή ζητεί να ενημερωθεί σχετικά με την τρέχουσα κατάσταση της αίτησής της.</p>
ημερομηνία	8	<p>Η αρμόδια αρχή αρνείται να δώσει συνέχεια στην αίτηση για τους εξής λόγους:</p> <ul style="list-style-type: none"> <li><input type="checkbox"/> α η εγχώρια νομοθεσία και πρακτικές δεν επιτρέπουν τη λήψη μέτρων είσπραξης για απαιτήσεις οι οποίες αποτελούν αντικείμενο αμφισβήτησης.</li> <li><input type="checkbox"/> β η εγχώρια νομοθεσία και πρακτικές δεν επιτρέπουν τη λήψη ασφαλιστικών μέτρων για απαιτήσεις οι οποίες αποτελούν αντικείμενο αμφισβήτησης.</li> </ul>
ημερομηνία	9	<p>Η αρμόδια αρχή προέβη στις ακόλουθες διαδικασίες είσπραξης ή/και λήψης ασφαλιστικών μέτρων:</p>
ημερομηνία		<ul style="list-style-type: none"> <li><input type="checkbox"/> α Έρθε σε επαφή με τον οφειλέτη και ζήτησε να γίνει η πληρωμή στις 20ΕΕ/ΜΜ/ΗΗ.</li> </ul>
ημερομηνία		<ul style="list-style-type: none"> <li><input type="checkbox"/> β Διαπραγματεύεται την πληρωμή με δόσεις.</li> </ul>
ημερομηνία		<ul style="list-style-type: none"> <li><input type="checkbox"/> γ Προέβη στην έναρξη των διαδικασιών εκτέλεσης της είσπραξης στις 20ΕΕ/ΜΜ/ΗΗ.</li> </ul> <p>Έχουν αναληφθεί οι εξής δράσεις:</p>

	<ul style="list-style-type: none"> <li>□ δ Έλαβε ασφαλιστικά μέτρα στις 20ΕΕ/ΜΜ/ΗΗ. Έχουν αναληφθεί οι εξής δράσεις:</li> <li>□ ε Η αποδέκτρια αρχή ενημερώνει την αιτούσα αρχή ότι τα μέτρα που έχουν ληφθεί (τα οποία περιγράφονται στο στοιχείο γ και/ή δ ανωτέρω) θα επηρεάσουν με τον ακόλουθο τρόπο την προθεσμία παραγραφής: <ul style="list-style-type: none"> <li>□ αναστολή</li> <li>□ διακοπή</li> <li>□ παράταση □ έως 20ΕΕ/ΜΜ/ΗΗ –</li> <li>□ κατά xx έτη/μήνες/εβδομάδες/ημέρες</li> </ul> <p>Ζητεί από το αιτούν κράτος να την ενημερώσει εάν το ίδιο αποτέλεσμα δεν επέρχεται και από την ισχύουσα νομοθεσία στο αιτούν κράτος.</p> </li> <li>□ στ Η αποδέκτρια αρχή ενημερώνει την αιτούσα αρχή ότι η αναστολή, η διακοπή ή η παράταση της προθεσμίας παραγραφής δεν είναι εφικτή βάσει της νομοθεσίας του κράτους προς το οποίο απευθύνεται η αίτηση.  Ζητεί από το αιτούν κράτος να επιβεβαιώσει αν τα μέτρα τα οποία έλαβε (τα οποία περιγράφονται στα ανωτέρω σημεία γ) και/ή δ)] διέκοψαν, ανέστειλαν ή παρέτειναν την προθεσμία είσπραξης και, στην περίπτωση αυτή, ποια είναι η νέα προθεσμία.</li> </ul>
ημερομηνία	10 □ Οι διαδικασίες συνεχίζονται. Η αποδέκτρια αρχή θα ενημερώσει την αιτούσα αρχή εφόσον υπάρξουν αλλαγές.
ημερομηνία	11 □ α Η αιτούσα αρχή επιβεβαιώνει ότι: ως αποτέλεσμα της ενέργειας που αναφέρεται στο σημείο 9, η προθεσμία άλλαξε. Η νέα προθεσμία είναι: ... □ β Η εγχώρια νομοθεσία δεν προβλέπει αναστολή, διακοπή ή παράταση της προθεσμίας παραγραφής.
ημερομηνία	12 □ α Η αρμόδια αρχή ενημερώνει την αιτούσα αρχή ότι: ολική είσπραξη της απαίτησης έγινε στις 20ΕΕ/ΜΜ/ΗΗ – όπου το ακόλουθο ποσό (να αναφερθεί το νόμισμα του κράτους όπου έχει την έδρα η αποδέκτρια αρχή) αφορά την απαίτηση όπως αναφέρεται στην αίτηση:

ημερομηνία	<input type="checkbox"/>	β	<ul style="list-style-type: none"> <li>– όπου το ακόλουθο ποσό αφορά τον τόκο που επιβλήθηκε σύμφωνα με τη νομοθεσία του κράτους της αποδέκτριας αρχής:</li> <li>– για ποσό (να αναφερθεί το νόμισμα του κράτους όπου έχει την έδρα η αποδέκτρια αρχή):</li> <li>– όπου το ακόλουθο ποσό αφορά την απαίτηση όπως αναφέρεται στην αίτηση:</li> <li>– όπου το ακόλουθο ποσό αφορά τον τόκο που επιβλήθηκε σύμφωνα με τη νομοθεσία του κράτους της αποδέκτριας αρχής:</li> </ul> <ul style="list-style-type: none"> <li><input type="checkbox"/> Δεν θα προβεί σε περαιτέρω ενέργειες.</li> <li><input type="checkbox"/> Θα συνεχίσει τις διαδικασίες είσπραξης.</li> </ul>
ημερομηνία	<input type="checkbox"/>	γ	<p>ελήφθησαν ασφαλιστικά μέτρα.</p> <p>(Η αποδέκτρια αρχή καλείται να αναφέρει τον χαρακτήρα αυτών των μέτρων:)</p>
ημερομηνία	<input type="checkbox"/>	δ	<p>συμφωνήθηκε η πληρωμή με δόσεις ως εξής:</p>
ημερομηνία	13		<p>Η αρμόδια αρχή επιβεβαιώνει ότι δεν ήταν δυνατόν να εισπραχθεί το σύνολο ή μέρος της απαίτησης/δεν θα ληφθούν ασφαλιστικά μέτρα και η υπόθεση θα κλείσει διότι:</p> <ul style="list-style-type: none"> <li><input type="checkbox"/> α Ο ενδιαφερόμενος είναι άγνωστος.</li> <li><input type="checkbox"/> β Ο ενδιαφερόμενος είναι γνωστός αλλά άλλαξε διεύθυνση:</li> <li><input type="checkbox"/> γ Ο ενδιαφερόμενος είναι γνωστός αλλά η διεύθυνση είναι άγνωστη.</li> <li><input type="checkbox"/> δ Ο ενδιαφερόμενος απεβίωσε στις ΕΕΕΕ/ΜΜ/ΗΗ.</li> <li><input type="checkbox"/> ε Ο οφειλέτης/συνοφειλέτης είναι αφερέγγυος.</li> <li><input type="checkbox"/> στ Ο οφειλέτης/συνοφειλέτης έχει κηρύξει πτώχευση και έχει κατατεθεί η απαίτηση.</li> <li><input type="checkbox"/> Ημερομηνία δικαστικής απόφασης: ... --- Ημερομηνία περάτωσης της διαδικασίας: ...</li> <li><input type="checkbox"/> ζ Ο οφειλέτης/συνοφειλέτης έχει κηρύξει πτώχευση/είναι αδύνατη η είσπραξη</li> <li>η Άλλοι:</li> </ul>
ημερομηνία	14		<ul style="list-style-type: none"> <li><input type="checkbox"/> Η αιτούσα αρχή επιβεβαιώνει ότι η υπόθεση έκλεισε.</li> </ul>

ημερομηνία	15	<p>Η αρμόδια αρχή ενημερώνει την αιτούσα αρχή ότι έλαβε κοινοποίηση σχετικά με την κίνηση διαδικασίας για την αμφισβήτηση της απαίτησης ή του εκτελεστού τίτλου και θα αναστείλει τις διαδικασίες εκτέλεσης.</p> <p>Επίσης,</p> <ul style="list-style-type: none"> <li><input type="checkbox"/> α Έλαβε ασφαλιστικά μέτρα για να διασφαλίσει την είσπραξη της απαίτησης στις...</li> <li><input type="checkbox"/> β Ζητά από την αιτούσα αρχή να την ενημερώσει αν πρέπει να εισπράξει την απαίτηση.</li> <li><input type="checkbox"/> γ Ενημερώνει την αιτούσα αρχή ότι σύμφωνα με τη νομοθεσία, τους κανονισμούς και τις διοικητικές πρακτικές που ισχύουν στο κράτος όπου έχει την έδρα της δεν επιτρέπεται η είσπραξη (η συνέχιση της διαδικασίας είσπραξης) της απαίτησης εφόσον αυτή αμφισβητείται.</li> </ul>
ημερομηνία	16	<p>Η αιτούσα αρχή, αφού ενημερώθηκε ότι έχει κινηθεί διαδικασία αμφισβήτησης της απαίτησης ή του εκτελεστού τίτλου,</p> <ul style="list-style-type: none"> <li><input type="checkbox"/> α ζητά από την αποδέκτρια αρχή να αναστείλει κάθε αναληφθείσα ενέργειά της.</li> <li><input type="checkbox"/> β ζητά από την αποδέκτρια αρχή να λάβει ασφαλιστικά μέτρα για να διασφαλίσει την είσπραξη της απαίτησης.</li> <li><input type="checkbox"/> γ ζητά από την αποδέκτρια αρχή να κινήσει (να συνεχίσει) τη διαδικασία είσπραξης της απαίτησης.</li> </ul>
ημερομηνία	17	<p>Η αποδέκτρια αρχή ενημερώνει την αιτούσα αρχή ότι σύμφωνα με τη νομοθεσία, τους κανονισμούς και τις διοικητικές πρακτικές που ισχύουν στο κράτος όπου έχει την έδρα της δεν επιτρέπεται η ζητούμενη δράση:</p> <ul style="list-style-type: none"> <li><input type="checkbox"/> του σημείου 16 στοιχείο β).</li> <li><input type="checkbox"/> του σημείου 16 στοιχείο γ).</li> </ul>
ημερομηνία	18	<p>Η αιτούσα αρχή:</p> <ul style="list-style-type: none"> <li><input type="checkbox"/> α τροποποιεί την αίτηση είσπραξης/λήψης ασφαλιστικών μέτρων <ul style="list-style-type: none"> <li><input type="checkbox"/> σύμφωνα με την απόφαση σχετικά με την αμφισβητούμενη απαίτηση, [οι πληροφορίες που αφορούν την απόφαση θα εισαχθούν στο πλαίσιο 6Α]</li> <li><input type="checkbox"/> διότι μέρος της απαίτησης καταβλήθηκε απευθείας στην αιτούσα αρχή</li> <li><input type="checkbox"/> για άλλο λόγο: ....</li> </ul> </li> </ul>

		<input type="checkbox"/> β ζητά από την αποδέκτρια αρχή να συνεχίσει τις διαδικασίες εκτέλεσης δεδομένου ότι η αμφισβήτηση δεν ήταν ευνοϊκή για τον οφειλέτη (απόφαση του αρμόδιου επί του θέματος φορέα, της...).
ημερομηνία	19	Η αιτούσα αρχή αποσύρει την αίτηση είσπραξης/λήψης ασφαλιστικών μέτρων διότι: <input type="checkbox"/> α το ποσό καταβλήθηκε απευθείας στην αιτούσα αρχή. <input type="checkbox"/> β παρήλθε η προθεσμία είσπραξης. <input type="checkbox"/> γ η απαίτηση (απαιτήσεις) ακυρώθηκε (ακυρώθηκαν) από εθνικό δικαστήριο ή από διοικητικό όργανο. <input type="checkbox"/> δ ακυρώθηκε ο τίτλος που επιτρέπει την εκτέλεση. <input type="checkbox"/> ε άλλος λόγος: ...
ημερομηνία	20	<input type="checkbox"/> Άλλο: παρατήρηση από την ο αιτούσα αρχή ή την ο αποδέκτρια αρχή (Αρχίστε κάθε παρατήρηση με αναφορά της ημερομηνίας)



ΠΡΩΤΟΚΟΛΛΟ  
ΓΙΑ ΤΗΝ ΑΜΟΙΒΑΙΑ ΔΙΟΙΚΗΤΙΚΗ ΣΥΝΔΡΟΜΗ ΣΕ ΤΕΛΩΝΕΙΑΚΑ ΖΗΤΗΜΑΤΑ

ΑΡΘΡΟ PCUST.1

Ορισμοί

1. Για τους σκοπούς του παρόντος πρωτοκόλλου:
  - α) «αιτούσα αρχή»: η αρμόδια διοικητική αρχή, η οποία ορίζεται από συμβαλλόμενο μέρος για τον σκοπό αυτό και η οποία υποβάλλει αίτηση συνδρομής βάσει του παρόντος πρωτοκόλλου·
  - β) «πράξεις που παραβιάζουν την τελωνειακή νομοθεσία»: κάθε παραβίαση ή απόπειρα παραβίασης της τελωνειακής νομοθεσίας·
  - γ) «αρχή προς την οποία απευθύνεται η αίτηση»: η αρμόδια διοικητική αρχή η οποία ορίζεται από Μέρος για τον σκοπό αυτό και στην οποία υποβάλλεται αίτηση συνδρομής βάσει του παρόντος πρωτοκόλλου.
2. Εκτός εάν αναφέρεται άλλως στο παρόν πρωτόκολλο, οι ορισμοί του τίτλου I κεφάλαιο 5 του πρώτου τομέα του δεύτερου μέρους της παρούσας συμφωνίας ισχύουν και για το παρόν πρωτόκολλο.

## ΑΡΘΡΟ PCUST.2

## Πεδίο εφαρμογής

1. Τα Μέρη παρέχουν αμοιβαία συνδρομή στους τομείς που υπάγονται στην αρμοδιότητά τους, κατά τον τρόπο και υπό τις προϋποθέσεις που θεσπίζει το παρόν πρωτόκολλο, ώστε να εξασφαλίζεται η ορθή εφαρμογή της τελωνειακής νομοθεσίας, ιδίως με την πρόληψη, την ανίχνευση και την καταστολή των πράξεων που παραβιάζουν την εν λόγω νομοθεσία.
2. Οι διατάξεις που αφορούν τη συνδρομή σε τελωνειακά ζητήματα, όπως ορίζεται στο παρόν πρωτόκολλο, εφαρμόζονται ως προς όλες τις διοικητικές αρχές των Μερών που είναι αρμόδιες για την εφαρμογή του παρόντος πρωτοκόλλου. Η εν λόγω συνδρομή παρέχεται με την επιφύλαξη των διατάξεων που διέπουν την αμοιβαία συνδρομή επί ποινικών υποθέσεων και δεν αφορά πληροφορίες οι οποίες λαμβάνονται κατά την άσκηση αρμοδιοτήτων κατόπιν αιτήματος δικαστικής αρχής, εκτός εάν η εν λόγω αρχή έχει επιτρέψει τη γνωστοποίηση των πληροφοριών αυτών.
3. Η συνδρομή για την ανάκτηση δασμών, φόρων ή προστίμων καλύπτεται από το πρωτόκολλο για τη διοικητική συνεργασία και την καταπολέμηση της απάτης στον τομέα του φόρου προστιθέμενης αξίας και για την αμοιβαία συνδρομή για την είσπραξη απαιτήσεων σχετικών με φόρους και δασμούς.

## ΑΡΘΡΟ PCUST.3

## Συνδρομή κατόπιν αίτησης

1. Κατόπιν αίτησης της αιτούσας αρχής, η αρχή προς την οποία απευθύνεται η αίτηση παρέχει στην αιτούσα αρχή κάθε σχετική πληροφορία που επιτρέπει στην αιτούσα αρχή την ορθή εφαρμογή της τελωνειακής νομοθεσίας, συμπεριλαμβανομένων πληροφοριών σχετικά με διαπιστωθείσες ή σχεδιαζόμενες δραστηριότητες οι οποίες συνιστούν ή θα μπορούσαν να συνιστούν πράξεις που διενεργούνται κατά παράβαση της τελωνειακής νομοθεσίας.

2. Κατόπιν αίτησης της αιτούσας αρχής, η αρχή προς την οποία απευθύνεται η αίτηση την ενημερώνει ιδίως σχετικά με το αν:
- α) εμπορεύματα που εξήχθησαν από το έδαφος ενός από τα συμβαλλόμενα Μέρη εισήχθησαν στο έδαφος του άλλου συμβαλλομένου μέρους κατά τον δέοντα τρόπο, προσδιορίζοντας, όταν κρίνεται σκόπιμο, το τελωνειακό καθεστώς που εφαρμόστηκε στα εν λόγω εμπορεύματα·
  - β) εμπορεύματα που εισήχθησαν στο έδαφος ενός από τα Μέρη εξήχθησαν από το έδαφος του άλλου μέρους κατά τον δέοντα τρόπο, διευκρινίζοντας, κατά περίπτωση, το τελωνειακό καθεστώς που εφαρμόστηκε στα εν λόγω εμπορεύματα.
3. Κατόπιν αίτησης της αιτούσας αρχής, η αρχή προς την οποία απευθύνεται η αίτηση λαμβάνει τα αναγκαία μέτρα, σύμφωνα με τις εφαρμοστέες νομοθετικές και κανονιστικές διατάξεις της, ώστε να εξασφαλίσει ειδική επιτήρηση και να παράσχει στην αιτούσα αρχή πληροφορίες σχετικά με:
- α) φυσικά ή νομικά πρόσωπα για τα οποία υπάρχουν εύλογες υπόνοιες ότι εμπλέκονται ή έχουν εμπλακεί σε πράξεις που διενεργούνται κατά παράβαση της τελωνειακής νομοθεσίας·
  - β) εμπορεύματα που μεταφέρονται ή ενδέχεται να μεταφερθούν κατά τρόπο που δημιουργεί εύλογες υπόνοιες ότι έχουν χρησιμοποιηθεί ή προορίζονται να χρησιμοποιηθούν στο πλαίσιο πράξεων που διενεργούνται κατά παράβαση της τελωνειακής νομοθεσίας·
  - γ) τους χώρους όπου έχουν συγκεντρωθεί ή ενδέχεται να συγκεντρωθούν αποθέματα εμπορευμάτων υπό συνθήκες που δημιουργούν εύλογες υπόνοιες ότι τα εμπορεύματα αυτά έχουν χρησιμοποιηθεί ή προορίζονται να χρησιμοποιηθούν στο πλαίσιο πράξεων που διενεργούνται κατά παράβαση της τελωνειακής νομοθεσίας·

- δ) μέσα μεταφοράς που χρησιμοποιούνται ή ενδέχεται να χρησιμοποιηθούν κατά τρόπο που δημιουργεί εύλογες υπόνοιες ότι προορίζονται να χρησιμοποιηθούν σε πράξεις που διενεργούνται κατά παράβαση της τελωνειακής νομοθεσίας· και
- ε) εγκαταστάσεις, για τις οποίες η αιτούσα αρχή έχει την υπόνοια ότι χρησιμοποιούνται για παραβάσεις της τελωνειακής νομοθεσίας.

#### ΑΡΘΡΟ PCUST.4

#### Αυτεπάγγελτη συνδρομή

Όποτε είναι δυνατόν, τα Μέρη παρέχουν, με δική τους πρωτοβουλία, αμοιβαία συνδρομή, σύμφωνα με τις νομοθετικές και κανονιστικές διατάξεις τους, παρέχοντας πληροφορίες σχετικά με τελεσθείσες, σχεδιαζόμενες ή διεξαγόμενες δραστηριότητες οι οποίες συνιστούν ή φαίνεται να συνιστούν πράξεις που διενεργούνται κατά παράβαση της τελωνειακής νομοθεσίας και οι οποίες ενδέχεται να ενδιαφέρουν το άλλο Μέρος. Οι πληροφορίες εστιάζονται ιδίως σε:

- α) εμπορεύματα που είναι γνωστό ότι αποτελούν αντικείμενο πράξεων που διενεργούνται κατά παράβαση της τελωνειακής νομοθεσίας·
- β) φυσικά και νομικά πρόσωπα για τα οποία υπάρχουν βάσιμες υποψίες ότι αναμιγνύονται ή έχουν αναμιχθεί σε πράξεις που διενεργούνται κατά παράβαση της τελωνειακής νομοθεσίας.
- γ) μέσα μεταφοράς για τα οποία υπάρχουν εύλογες υπόνοιες ότι έχουν χρησιμοποιηθεί, χρησιμοποιούνται ή ενδέχεται να χρησιμοποιηθούν σε πράξεις που διενεργούνται κατά παράβαση της τελωνειακής νομοθεσίας· και
- δ) νέα μέσα ή μεθόδους που χρησιμοποιούνται στο πλαίσιο πράξεων που διενεργούνται κατά παράβαση της τελωνειακής νομοθεσίας.

## ΑΡΘΡΟ PCUST.5

## Μορφή και ουσία των αιτήσεων συνδρομής

1. Οι αιτήσεις κατ' εφαρμογή του παρόντος πρωτοκόλλου υποβάλλονται εγγράφως, είτε σε έντυπη είτε σε ηλεκτρονική μορφή. Συνοδεύονται από τα έγγραφα που είναι αναγκαία για τη διεκπεραίωση της αίτησης. Σε επείγουσες περιπτώσεις, η αρχή προς την οποία απευθύνεται η αίτηση μπορεί να δεχθεί προφορικές αιτήσεις, αλλά οι εν λόγω προφορικές αιτήσεις επιβεβαιώνονται εγκαίρως γραπτώς από την αιτούσα αρχή.
2. Οι αιτήσεις που αναφέρονται στην παράγραφο 1 περιλαμβάνουν τα ακόλουθα στοιχεία:
  - α) την αιτούσα αρχή και τον αιτούντα υπάλληλο·
  - β) τις ζητούμενες πληροφορίες ή το είδος της ζητούμενης συνδρομής·
  - γ) το αντικείμενο και τον λόγο της αίτησης·
  - δ) τις νομοθετικές και κανονιστικές διατάξεις και άλλα σχετικά νομικά στοιχεία·
  - ε) όσο το δυνατόν πιο ακριβή και πλήρη στοιχεία σχετικά με τα εμπορεύματα ή τα πρόσωπα που αποτελούν αντικείμενο των ερευνών·
  - στ) περίληψη των σχετικών πραγματικών περιστατικών και των ερευνών που έχουν ήδη διεξαχθεί· και
  - ζ) τυχόν πρόσθετα διαθέσιμα στοιχεία για τη διευκόλυνση της διεκπεραίωσης της αίτησης από την αρχή προς την οποία απευθύνεται η αίτηση.

3. Οι αιτήσεις συντάσσονται σε μία από τις επίσημες γλώσσες της αρχής προς την οποία απευθύνεται η αίτηση ή σε γλώσσα αποδεκτή από την εν λόγω αρχή, με την αγγλική γλώσσα να θεωρείται αποδεκτή σε κάθε περίπτωση. Η απαίτηση αυτή δεν ισχύει για τυχόν έγγραφα τα οποία συνοδεύουν την αίτηση που αναφέρεται στην παράγραφο 1.

4. Εάν η αίτηση δεν πληροί τις τυπικές απαιτήσεις που αναφέρονται στο παρόν άρθρο, η αρχή προς την απευθύνεται η αίτηση μπορεί να ζητήσει τη διόρθωση ή τη συμπλήρωση της αίτησης· εν αναμονή τέτοιου είδους διορθώσεων ή συμπληρώσεων, μπορεί να διαταχθεί η λήψη ασφαλιστικών μέτρων.

#### ΑΡΘΡΟ PCUST.6

##### Εκτέλεση των αιτήσεων

1. Για να διεκπεραιώσει αίτηση συνδρομής, η αρχή προς την οποία απευθύνεται η αίτηση ενεργεί εγκαίρως, εντός των ορίων των αρμοδιοτήτων της, όπως θα ενεργούσε για ίδιο λογαριασμό ή κατόπιν αιτήσεως άλλης αρχής του ίδιου Μέρους, παρέχοντας πληροφορίες που ήδη διαθέτει, διεξάγοντας κατάλληλες έρευνες ή ζητώντας τη διεξαγωγή των ερευνών αυτών. Η διάταξη αυτή ισχύει επίσης για οιαδήποτε άλλη αρχή, στην οποία διαβιβάζεται η αίτηση από την αρχή προς την οποία απευθύνεται η αίτηση, όταν αυτή αδυνατεί να ενεργήσει αφ' εαυτής. Κατά την παροχή τέτοιου είδους συνδρομής, η αρχή προς την απευθύνεται η αίτηση λαμβάνει δεόντως υπόψη τον επείγοντα χαρακτήρα της αίτησης.

2. Οι αιτήσεις συνδρομής εκτελούνται σύμφωνα με τις νομοθετικές και κανονιστικές διατάξεις του Μέρους προς το οποίο απευθύνεται η αίτηση.

## ΑΡΘΡΟ PCUST.7

Μορφή υπό την οποία πρέπει να κοινοποιούνται οι πληροφορίες

1. Η αρχή προς την οποία απευθύνεται η αίτηση κοινοποιεί γραπτώς στην αιτούσα αρχή τα αποτελέσματα των ερευνών που διεξάγονται δυνάμει αίτησης που υποβάλλεται βάσει του παρόντος πρωτοκόλλου, διαβιβάζοντας ταυτόχρονα όλα τα σχετικά έγγραφα, επικυρωμένα αντίγραφα ή άλλα στοιχεία. Οι εν λόγω πληροφορίες είναι δυνατόν να παρέχονται σε ηλεκτρονική μορφή.
2. Τα πρωτότυπα έγγραφα διαβιβάζονται σύμφωνα με τους νομικούς περιορισμούς κάθε Μέρους, και μόνο κατόπιν αίτησης της αιτούσας αρχής, σε περιπτώσεις όπου τα επικυρωμένα αντίγραφα κρίνονται ανεπαρκή. Η αιτούσα αρχή επιστρέφει αυτά τα πρωτότυπα έγγραφα το συντομότερο δυνατό.
3. Σύμφωνα με τις διατάξεις της παραγράφου 2, η αρχή προς την οποία απευθύνεται η αίτηση κοινοποιεί στην αιτούσα αρχή κάθε πληροφορία σχετικά με τη γνησιότητα των εγγράφων που εκδίδονται ή επικυρώνονται από επίσημες υπηρεσίες στο έδαφός της ως δικαιολογητικά της διασάφησης εμπορευμάτων.

## ΑΡΘΡΟ PCUST.8

Παρουσία υπαλλήλων ενός Μέρους στο έδαφος άλλου Μέρους

1. Δεόντως εξουσιοδοτημένοι υπάλληλοι ενός Μέρους δύνανται, με τη συγκατάθεση του άλλου Μέρους, και υπό τους όρους που καθορίζει το τελευταίο, να παρουσιάζονται στα γραφεία της αρχής προς την οποία απευθύνεται η αίτηση, ή οποιασδήποτε άλλης αρμόδιας αρχής που αναφέρεται στο άρθρο PCUST.6 παράγραφος 1, και να λαμβάνουν στοιχεία σχετικά με δραστηριότητες που συνιστούν ή ενδέχεται να συνιστούν πράξεις που διενεργούνται κατά παράβαση της τελωνειακής νομοθεσίας, τα οποία η αιτούσα αρχή χρειάζεται για τους σκοπούς του παρόντος πρωτοκόλλου.

2. Με τη σύμφωνη γνώμη του Μέρους προς το οποίο απευθύνεται η αίτηση, και σύμφωνα με τις προϋποθέσεις που ενδέχεται να καθορίσει αυτό, δεόντως εξουσιοδοτημένοι υπάλληλοι του άλλου Μέρους μπορεί να είναι παρόντες στις έρευνες που διενεργούνται στο έδαφος του Μέρους προς το οποίο απευθύνεται η αίτηση.

#### ΑΡΘΡΟ PCUST.9

##### Παράδοση και κοινοποίηση

1. Κατόπιν αίτησης της αιτούσας αρχής, η αρχή προς την οποία απευθύνεται η αίτηση λαμβάνει όλα τα αναγκαία μέτρα, σύμφωνα με τις νομοθετικές ή κανονιστικές διατάξεις που ισχύουν για την τελευταία, για την παράδοση οποιουδήποτε εγγράφου ή την κοινοποίηση οποιασδήποτε απόφασης της αιτούσας αρχής η οποία εμπίπτει στο πεδίο εφαρμογής του παρόντος πρωτοκόλλου, σε παραλήπτη που διαμένει ή είναι εγκατεστημένος στο έδαφος της αρχής προς την οποία απευθύνεται η αίτηση.

2. Οι αιτήσεις παράδοσης εγγράφων ή κοινοποίησης αποφάσεων πρέπει να έχουν συνταχθεί γραπτώς σε επίσημη γλώσσα της αρχής προς την οποία απευθύνεται η αίτηση ή σε γλώσσα αποδεκτή από αυτήν την αρχή.

#### ΑΡΘΡΟ PCUST.10

##### Αυτόματη ανταλλαγή πληροφοριών

1. Τα Μέρη δύνανται, με αμοιβαία συμφωνία σύμφωνα με το άρθρο PCUST.15 του παρόντος πρωτοκόλλου:

α) να ανταλλάσσουν αυτόματα κάθε πληροφορία που καλύπτεται από το παρόν πρωτόκολλο·



β) να ανταλλάσσουν συγκεκριμένες πληροφορίες πριν από την άφιξη αποστολών στο έδαφος του άλλου Μέρους.

2. Τα Μέρη μπορούν να θεσπίσουν ρυθμίσεις σχετικά με το είδος των πληροφοριών που επιθυμούν να ανταλλάξουν, καθώς και τη μορφή και τη συχνότητα της διαβίβασης, ώστε να υλοποιηθεί η ανταλλαγή των πληροφοριών σύμφωνα με την παράγραφο 1 στοιχεία α) και β).

#### ΑΡΘΡΟ PCUST.11

##### Εξαιρέσεις από την υποχρέωση παροχής συνδρομής

1. Τα Μέρη έχουν τη δυνατότητα να αρνηθούν την παροχή συνδρομής βάσει του παρόντος πρωτοκόλλου ή να την εξαρτήσουν από την πλήρωση ορισμένων προϋποθέσεων ή απαιτήσεων, στις περιπτώσεις στις οποίες ένα Μέρος θεωρεί ότι η εν λόγω παροχή συνδρομής:

- α) θα μπορούσε να θίξει την κυριαρχία του Ηνωμένου Βασιλείου ή ενός κράτους μέλους από το οποίο ζητήθηκε η παροχή συνδρομής δυνάμει του παρόντος πρωτοκόλλου,
- β) είναι δυνατό να προσβάλει τη δημόσια τάξη, την ασφάλεια ή άλλα ουσιαστικά συμφέροντα αυτών ή
- γ) παραβιάζει βιομηχανικό, εμπορικό ή επαγγελματικό απόρρητο.

2. Η αρχή προς την οποία απευθύνεται η αίτηση δύναται να αναβάλει την παροχή συνδρομής για τον λόγο ότι η εν λόγω συνδρομή θα δημιουργήσει προσκόμματα σε διεξαγόμενη έρευνα, δίωξη ή διαδικασία. Στην περίπτωση αυτή, η αρχή προς την οποία απευθύνεται η αίτηση διενεργεί διαβουλεύσεις με την αιτούσα αρχή προκειμένου να εξακριβωθεί αν η συνδρομή μπορεί να παρασχεθεί υπό τους όρους ή τις προϋποθέσεις που ενδέχεται να ορίσει η αρχή προς την οποία απευθύνεται η αίτηση.

3. Αν η αιτούσα αρχή ζητήσει συνδρομή την οποία η ίδια δεν θα ήταν σε θέση να παράσχει, αν της είχε ζητηθεί, στην αίτησή της εφιστά την προσοχή στο γεγονός αυτό. Στην περίπτωση αυτή, εναπόκειται στην αρχή προς την οποία απευθύνεται η αίτηση να αποφασίσει για τον τρόπο με τον οποίο θα ανταποκριθεί στο συγκεκριμένο αίτημα.
4. Στις περιπτώσεις που προβλέπονται στις παραγράφους 1 και 2, η αρχή προς την οποία απευθύνεται η αίτηση ανακοινώνει αμελλητί στην αιτούσα αρχή την απόφαση αυτή και την αιτιολόγησή της.

#### ΑΡΘΡΟ PCUST.12

##### Ανταλλαγή πληροφοριών και εμπιστευτικότητα

1. Οι πληροφορίες που λαμβάνονται στο πλαίσιο του παρόντος πρωτοκόλλου χρησιμοποιούνται αποκλειστικά για τους σκοπούς που καθορίζονται στο παρόν πρωτόκολλο.
2. Η χρήση πληροφοριών που λαμβάνονται δυνάμει του παρόντος πρωτοκόλλου στο πλαίσιο δικαστικών ή διοικητικών διαδικασιών που κινήθηκαν σε σχέση με πράξεις που διενεργούνται κατά παράβαση της τελωνειακής νομοθεσίας, θεωρείται ότι εξυπηρετεί τους σκοπούς του παρόντος πρωτοκόλλου. Ως εκ τούτου, τα Μέρη μπορούν να χρησιμοποιούν πληροφορίες που έλαβαν και έγγραφα που συμβουλευτήκαν σύμφωνα με τις διατάξεις του παρόντος πρωτοκόλλου ως αποδεικτικά στοιχεία στα αρχεία αποδεικτικών στοιχείων που τηρούν, στις εκθέσεις και στις μαρτυρικές καταθέσεις, καθώς και σε διαδικασίες και καταγγελίες που παραπέμπονται στα δικαστήρια. Η αρχή προς την οποία απευθύνεται η αίτηση μπορεί να υπαγάγει την παροχή πληροφοριών ή τη χορήγηση πρόσβασης στα έγγραφα στην προϋπόθεση ότι ενημερώνεται για τη χρήση αυτή.
3. Αν ένα Μέρος επιθυμεί να χρησιμοποιήσει τις πληροφορίες αυτές για άλλους σκοπούς, ζητεί τη γραπτή συγκατάθεση της αρχής η οποία τις παρέιχε. Σε αυτή την περίπτωση, η χρήση αυτή υπόκειται σε τυχόν περιορισμούς που καθορίζονται από την εν λόγω αρχή.

4. Κάθε πληροφορία που κοινοποιείται υπό οποιαδήποτε μορφή δυνάμει του παρόντος πρωτοκόλλου θεωρείται ότι έχει απόρρητο ή εμπιστευτικό χαρακτήρα, σύμφωνα με τις νομοθετικές και κανονιστικές διατάξεις που ισχύουν σε κάθε Μέρος. Οι πληροφορίες αυτές καλύπτονται από την υποχρέωση τήρησης επαγγελματικού απορρήτου και απολαύουν της προστασίας που παρέχεται σε παρόμοιες πληροφορίες από τις σχετικές νομοθετικές και κανονιστικές διατάξεις του Μέρους το οποίο λαμβάνει τις πληροφορίες, εκτός εάν το Μέρος που τις παρείχε συγκατατεθεί με τη δημοσιοποίηση των εν λόγω πληροφοριών. Τα Μέρη κοινοποιούν μεταξύ τους πληροφορίες σχετικά με τις εφαρμοστέες νομοθετικές και κανονιστικές διατάξεις τους.

#### ΑΡΘΡΟ PCUST.13

##### Πραγματογνώμονες και μάρτυρες

Η αρχή προς την οποία απευθύνεται η αίτηση μπορεί να εξουσιοδοτήσει τους υπαλλήλους της να παραστούν, εντός των ορίων της παραχωρηθείσας άδειας, υπό την ιδιότητα του πραγματογνώμονα ή του μάρτυρα, σε δικαστικές ή διοικητικές διαδικασίες που αφορούν ζητήματα που καλύπτει το παρόν πρωτόκολλο και να προσκομίσουν αντικείμενα, έγγραφα ή επικυρωμένα αντίγραφα αυτών τα οποία, ενδεχομένως, είναι αναγκαία για τις διαδικασίες. Η αίτηση παράστασης πρέπει να αναφέρει επακριβώς ενώπιον ποιας δικαστικής ή διοικητικής αρχής πρέπει να εμφανιστεί ο υπάλληλος, καθώς και για ποιο ζήτημα και υπό ποία ιδιότητα ή αρμοδιότητα θα εξεταστεί.

#### ΑΡΘΡΟ PCUST.14

##### Δαπάνες της συνδρομής

1. Με την επιφύλαξη των παραγράφων 2 και 3, τα Μέρη παραιτούνται αμοιβαίως από τυχόν απαιτήσεις για επιστροφή δαπανών τις οποίες επισύρει η εφαρμογή του παρόντος πρωτοκόλλου.

2. Οι δαπάνες και οι αμοιβές που καταβάλλονται σε πραγματογνώμονες, μάρτυρες, διερμηνείς και μεταφραστές, που δεν είναι υπάλληλοι δημόσιων υπηρεσιών, βαρύνουν, κατά περίπτωση, το αιτούν Μέρος.
3. Σε περίπτωση που, για την εκτέλεση της αίτησης, απαιτούνται ή πρόκειται να απαιτηθούν σημαντικές ή έκτακτες δαπάνες, τα Μέρη διενεργούν διαβουλεύσεις για να καθορίσουν τους όρους και τις προϋποθέσεις βάσει των οποίων θα εκτελεστεί η αίτηση, καθώς και τον τρόπο κάλυψης των εξόδων.

#### ΑΡΘΡΟ PCUST.15

##### Εφαρμογή

1. Η εφαρμογή του παρόντος πρωτοκόλλου ανατίθεται, αφενός, στις τελωνειακές αρχές του Ηνωμένου Βασιλείου και, αφετέρου, στις αρμόδιες υπηρεσίες της Ευρωπαϊκής Επιτροπής και, κατά περίπτωση, στις τελωνειακές αρχές των κρατών μελών της Ένωσης. Οι εν λόγω αρχές αποφασίζουν σχετικά με όλα τα πρακτικά μέτρα και τις ρυθμίσεις που απαιτούνται για την εφαρμογή του παρόντος πρωτοκόλλου, λαμβάνοντας υπόψη τις οικείες νομοθετικές και κανονιστικές διατάξεις ιδίως για την προστασία των δεδομένων προσωπικού χαρακτήρα.
2. Κάθε Μέρος ενημερώνει το άλλο Μέρος σχετικά με τα λεπτομερή μέτρα εφαρμογής που θεσπίζει βάσει των διατάξεων του παρόντος πρωτοκόλλου, ιδίως όσον αφορά τις δεόντως εξουσιοδοτημένες υπηρεσίες και τους υπαλλήλους που ορίζονται ως αρμόδιοι να αποστέλλουν και να λαμβάνουν τις κοινοποιήσεις που προβλέπονται στο παρόν πρωτόκολλο.

3. Στην Ευρωπαϊκή Ένωση, οι διατάξεις του παρόντος πρωτοκόλλου δεν θίγουν τη γνωστοποίηση πληροφοριών που λαμβάνονται στο πλαίσιο του παρόντος πρωτοκόλλου, μεταξύ των αρμόδιων υπηρεσιών της Ευρωπαϊκής Επιτροπής και των τελωνειακών αρχών των κρατών μελών.

#### ΑΡΘΡΟ PCUST.16

##### Άλλες συμφωνίες

Οι διατάξεις του παρόντος πρωτοκόλλου υπερισχύουν των διατάξεων οποιασδήποτε διμερούς συμφωνίας για αμοιβαία διοικητική συνδρομή η οποία έχει συναφθεί ή ενδέχεται να συναφθεί μεταξύ μεμονωμένων κρατών μελών και του Ηνωμένου Βασιλείου, στον βαθμό που οι διατάξεις της τελευταίας δεν είναι συμβατές με εκείνες του παρόντος πρωτοκόλλου.

#### ΑΡΘΡΟ PCUST.17

##### Διαβουλεύσεις

Όσον αφορά την ερμηνεία και την εφαρμογή του παρόντος πρωτοκόλλου, τα Μέρη διαβουλεύονται μεταξύ τους για την επίλυση του εκάστοτε ζητήματος στο πλαίσιο της ειδικής σε θέματα εμπορίου επιτροπής για την τελωνειακή συνεργασία και τους κανόνες καταγωγής.

## ΑΡΘΡΟ PCUST.18

## Μελλοντικές εξελίξεις

Με σκοπό τη συμπλήρωση των επιπέδων αμοιβαίας συνδρομής που προβλέπονται στο παρόν πρωτόκολλο, η ειδική σε θέματα εμπορίου επιτροπή για την τελωνειακή συνεργασία και τους κανόνες καταγωγής μπορεί να εγκρίνει απόφαση επέκτασης του παρόντος πρωτοκόλλου θεσπίζοντας ρυθμίσεις σχετικά με ειδικούς τομείς ή θέματα σύμφωνα με την αντίστοιχη τελωνειακή νομοθεσία των Μερών.

ΠΡΩΤΟΚΟΛΛΟ  
ΣΧΕΤΙΚΑ ΜΕ ΤΟΝ ΣΥΝΤΟΝΙΣΜΟ ΤΗΣ ΚΟΙΝΩΝΙΚΗΣ ΑΣΦΑΛΙΣΗΣ

ΤΙΤΛΟΣ Ι

ΓΕΝΙΚΕΣ ΔΙΑΤΑΞΕΙΣ

ΑΡΘΡΟ SSC.1

Ορισμοί

Για τους σκοπούς του παρόντος πρωτοκόλλου, ισχύουν οι ακόλουθοι ορισμοί:

- α) «μισθωτή δραστηριότητα»: η δραστηριότητα ή η ισοδύναμη κατάσταση την οποία θεωρεί ως τέτοια η νομοθεσία κοινωνικής ασφάλισης του κράτους στο οποίο ασκείται η εν λόγω δραστηριότητα ή υφίσταται η ισοδύναμη κατάσταση·
- β) «μη μισθωτή δραστηριότητα»: η δραστηριότητα ή η ισοδύναμη κατάσταση την οποία θεωρεί ως τέτοια η νομοθεσία κοινωνικής ασφάλισης του κράτους στο οποίο ασκείται η εν λόγω δραστηριότητα ή υφίσταται η ισοδύναμη κατάσταση·
- γ) «πηρεσίες υποβοηθούμενης αναπαραγωγής»: κάθε ιατρική, χειρουργική ή γυναικολογική υπηρεσία που παρέχεται για την υποβοήθηση της απόκτησης παιδιού·

- δ) «παροχές σε είδος»:
- i) για τους σκοπούς του τίτλου III κεφάλαιο 1, παροχές σε είδος που προβλέπονται δυνάμει της νομοθεσίας κράτους και προορίζονται για τη χορήγηση, διάθεση, άμεση καταβολή ή απόδοση του κόστους της ιατρικής περίθαλψης καθώς και των προϊόντων και υπηρεσιών που συνδέονται με την εν λόγω περίθαλψη·
  - ii) για τους σκοπούς του τίτλου III κεφάλαιο 2 όλες οι παροχές σε είδος για εργατικά ατυχήματα και επαγγελματικές ασθένειες οι οποίες ορίζονται στο σημείο i) ανωτέρω και προβλέπονται στα συστήματα παροχών για εργατικά ατυχήματα και επαγγελματικές ασθένειες των κρατών·
- ε) «περίοδος ανατροφής τέκνου»: οποιαδήποτε περίοδος που πιστώνεται δυνάμει της περί συντάξεων νομοθεσίας κράτους ή η οποία παρέχει δικαίωμα σε συμπλήρωμα της σύνταξης αποκλειστικά λόγω του ότι ο δικαιούχος ανέθρεψε τέκνο, ανεξάρτητα από τη μέθοδο που χρησιμοποιείται για τον υπολογισμό των περιόδων αυτών και το κατά πόσον οι περίοδοι αυτές τρέχουν από το χρόνο της ανατροφής τέκνου ή αναγνωρίζονται αναδρομικά·
- στ) «δημόσιος υπάλληλος»: το πρόσωπο το οποίο θεωρεί ως δημόσιο υπάλληλο ή προς αυτόν εξομοιούμενο πρόσωπο το κράτος στο οποίο υπάγεται η υπηρεσία που το απασχολεί·
- ζ) «αρμόδια αρχή»: για κάθε κράτος, ο υπουργός, οι υπουργοί ή άλλη αντίστοιχη αρχή αρμόδια για τα συστήματα κοινωνικής ασφάλισης στο σύνολο ή σε τμήμα του οικείου κράτους·
- η) «αρμόδιος φορέας»:
- i) ο φορέας στον οποίο ο ενδιαφερόμενος υπάγεται κατά το χρόνο της αίτησης για παροχή· ή



- ii) ο φορέας από τον οποίο ο ενδιαφερόμενος δικαιούται ή θα δικαιούταν παροχές, εάν το πρόσωπο αυτό ή μέλος ή μέλη της οικογένειάς του κατοικούσαν στο κράτος στο οποίο βρίσκεται ο φορέας αυτός· ή
  - iii) ο φορέας τον οποίο έχει ορίσει η αρμόδια αρχή του ενδιαφερομένου κράτους· ή
  - iv) εάν πρόκειται για σύστημα που αφορά τις υποχρεώσεις του εργοδότη σχετικά με τις παροχές που προβλέπονται στο άρθρο SSC.3 παράγραφος 1, είτε ο εργοδότης ή ο ασφαλιστής που τον υποκαθιστά είτε, ελλείψει αυτού, ο οργανισμός ή η αρχή που έχει οριστεί από την αρμόδια αρχή του ενδιαφερομένου κράτους·
- θ) «αρμόδιο κράτος»: το κράτος στο οποίο ευρίσκεται ο αρμόδιος φορέας·
- ι) «επίδομα θανάτου»: όλα τα ποσά που καταβάλλονται εφάπαξ σε περίπτωση θανάτου, εκτός από τις εφάπαξ παροχές που προβλέπονται στο στοιχείο κγ)·
- ια) «οικογενειακή παροχή»: όλες οι παροχές σε είδος ή σε χρήμα που προορίζονται να αντισταθμίσουν τα οικογενειακά βάρη·
- ιβ) «μεθοριακός εργαζόμενος»: το πρόσωπο που ασκεί μισθωτή ή μη μισθωτή δραστηριότητα σε ένα κράτος και κατοικεί σε άλλο κράτος, όπου επιστρέφει, κατά κανόνα, κάθε ημέρα ή τουλάχιστον μια φορά την εβδομάδα·
- ιγ) «έδρα βάσης» τόπος από τον οποίο το μέλος του πληρώματος κανονικά αρχίζει και περατώνει μια περίοδο υπηρεσίας ή σειρά περιόδων υπηρεσίας και στον οποίο, υπό κανονικές συνθήκες, ο φορέας εκμετάλλευσης/αεροπορική εταιρεία δεν είναι υπεύθυνος/υπεύθυνη για την παροχή καταλύματος στο συγκεκριμένο μέλος πληρώματος·

- ιδ) «φορέας»: για κάθε κράτος, ο οργανισμός ή η αρχή που έχει επιφορτισθεί με την εφαρμογή του συνόλου ή μέρους της νομοθεσίας·
- ιε) «φορέας του τόπου κατοικίας» και «φορέας του τόπου διαμονής»: αντίστοιχα, ο φορέας που είναι αρμόδιος για τη χορήγηση παροχών στον τόπο στον οποίο κατοικεί ο ενδιαφερόμενος και ο φορέας που είναι αρμόδιος για τη χορήγηση παροχών στον τόπο στον οποίο διαμένει ο ενδιαφερόμενος, σύμφωνα με τη νομοθεσία που εφαρμόζει ο φορέας αυτός ή, εάν δεν υφίσταται τέτοιος φορέας, ο φορέας που έχει οριστεί από την αρμόδια αρχή του ενδιαφερόμενου κράτους·
- ιστ) «ασφαλισμένος», σε σχέση με τους τομείς κοινωνικής ασφάλισης που καλύπτονται από τον τίτλο ΙΙΙ κεφάλαια 1 και 3: κάθε πρόσωπο το οποίο πληροί τους απαιτούμενους όρους της νομοθεσίας του αρμόδιου κράτους βάσει του τίτλου ΙΙ ώστε να έχει δικαίωμα σε παροχές, λαμβανομένων υπόψη των διατάξεων του παρόντος πρωτοκόλλου·
- ιζ) «νομοθεσία»: για κάθε κράτος, οι νόμοι, οι κανονισμοί και άλλες κανονιστικές διατάξεις και όλα τα εκτελεστικά μέτρα, εφόσον αφορούν τους κλάδους κοινωνικής ασφάλισης του άρθρου SSC.3 παράγραφος 1, εξαιρουμένων των συμβατικών διατάξεων εκτός από τις συμβατικές διατάξεις που χρησιμεύουν για την εκπλήρωση ασφαλιστικής υποχρέωσης απορρέουσας από τους νόμους ή κανονισμούς, οι οποίοι αναφέρονται στο παρόν εδάφιο, ή, με απόφαση των δημόσιων αρχών, έχουν καταστεί υποχρεωτικές ή έχει επεκταθεί το πεδίο εφαρμογής τους, υπό τον όρο ότι το ενδιαφερόμενο κράτος προβαίνει σε δήλωση για τον σκοπό αυτό, την οποία κοινοποιεί στην ειδική επιτροπή συντονισμού της κοινωνικής ασφάλισης. Η Ευρωπαϊκή Ένωση δημοσιεύει τη δήλωση αυτή στην *Επίσημη Εφημερίδα της Ευρωπαϊκής Ένωσης*·

- ιη) «μακροχρόνιες παροχές φροντίδας»: παροχές σε είδος ή σε χρήμα με σκοπό την κάλυψη των αναγκών παροχής φροντίδας ενός προσώπου που, λόγω αναπηρίας, χρήζει σημαντικής συνδρομής, μεταξύ άλλων συνδρομής από άλλο πρόσωπο ή πρόσωπα για την εκτέλεση βασικών καθημερινών δραστηριοτήτων για εκτεταμένο χρονικό διάστημα με σκοπό την υποστήριξη της προσωπικής του αυτονομίας· περιλαμβάνονται παροχές που παρέχονται για τον ίδιο σκοπό στο πρόσωπο που παρέχει αυτή τη συνδρομή·
- ιθ) «μέλος της οικογένειας»:
- i) A) κάθε πρόσωπο το οποίο ορίζεται ή αναγνωρίζεται ως μέλος της οικογένειας ή χαρακτηρίζεται ως μέλος του νοικοκυριού από τη νομοθεσία βάσει της οποίας χορηγούνται οι παροχές·
- B) όσον αφορά στις παροχές σε είδος σύμφωνα με τον τίτλο III κεφάλαιο 1, για τις παροχές ασθένειας, τις παροχές μητρότητας και τις ισοδύναμες παροχές πατρότητας, το πρόσωπο το οποίο ορίζεται ή αναγνωρίζεται ως μέλος της οικογένειας ή χαρακτηρίζεται ως μέλος του νοικοκυριού από τη νομοθεσία του κράτους στο οποίο κατοικεί·
- ii) εάν η δυνάμει του στοιχείου i) εφαρμοστέα νομοθεσία κράτους μέλους δεν προβαίνει σε διάκριση μεταξύ των μελών της οικογένειας και των λοιπών προσώπων στα οποία εφαρμόζεται, ως μέλη της οικογένειας νοούνται ο/η σύζυγος και τα ανήλικα τέκνα καθώς και τα ενήλικα συντηρούμενα τέκνα·
- iii) εάν η δυνάμει των στοιχείων i) και ii) εφαρμοστέα νομοθεσία θεωρεί ως μέλη της οικογένειας ή του νοικοκυριού μόνο πρόσωπα που συγκατοικούν με τον ασφαλισμένο ή τον συνταξιούχο, θεωρείται ότι πληρούται η προϋπόθεση της συγκατοίκησης, εφόσον η συντήρηση του προσώπου βαρύνει κυρίως τον ασφαλισμένο ή το συνταξιούχο·

- κ) «περίοδος μισθωτής δραστηριότητας» ή «περίοδοι μη μισθωτής δραστηριότητας»: οι περίοδοι που ορίζονται ή αναγνωρίζονται ως τέτοιες από τη νομοθεσία σύμφωνα με την οποία έχουν πραγματοποιηθεί, καθώς και όλες οι εξομοιούμενες προς αυτές περίοδοι, στο βαθμό που έχουν αναγνωρισθεί από τη νομοθεσία αυτή ως ισοδύναμες με περιόδους μισθωτής δραστηριότητας ή περιόδους μη μισθωτής δραστηριότητας·
- κα) «περίοδος ασφάλισης»: οι περίοδοι εισφοράς, μισθωτής δραστηριότητας ή μη μισθωτής δραστηριότητας, όπως αυτές ορίζονται ή αναγνωρίζονται ως περίοδοι ασφάλισης από τη νομοθεσία, υπό την οποία έχουν ή θεωρούνται ότι έχουν πραγματοποιηθεί, καθώς και όλες οι εξομοιούμενες προς αυτές περίοδοι, στο βαθμό που έχουν αναγνωρισθεί από τη νομοθεσία αυτή ως ισοδύναμες με περιόδους ασφάλισης·
- κβ) «περίοδος κατοικίας»: οι περίοδοι που ορίζονται ή αναγνωρίζονται ως τέτοιες από τη νομοθεσία υπό την οποία έχουν ή θεωρείται ότι έχουν πραγματοποιηθεί·
- κγ) «σύνταξη»: όχι μόνον οι συντάξεις, αλλά και οι εφάπαξ παροχές που μπορούν να τις υποκαταστήσουν και οι πληρωμές υπό μορφή επιστροφής εισφορών καθώς επίσης, υπό την επιφύλαξη των διατάξεων του τίτλου III, οι προσ αυξησεις αναπροσαρμογής ή τα συμπληρωματικά επιδόματα·
- κδ) «παροχή προσύνταξης»: όλες οι παροχές σε χρήμα, εκτός από την παροχή ανεργίας ή την πρόωρη παροχή γήρατος, οι οποίες χορηγούνται μετά από συγκεκριμένη ηλικία σε εργαζόμενο που έχει μειώσει, παύσει ή αναστείλει τις αμειβόμενες επαγγελματικές του δραστηριότητες, έως την ηλικία της συνταξιοδότησης λόγω γήρατος ή πρόωρης συνταξιοδότησης, το δικαίωμα για τις οποίες δεν εξαρτάται από την προϋπόθεση να βρίσκεται ο ενδιαφερόμενος στη διάθεση των υπηρεσιών απασχόλησης του αρμόδιου κράτους· «πρόωρη παροχή γήρατος» η παροχή η οποία χορηγείται πριν από τη συμπλήρωση της κανονικής ηλικίας συνταξιοδότησης και η οποία είτε εξακολουθεί να χορηγείται μετά τη συμπλήρωση της ηλικίας αυτής είτε αντικαθίσταται από άλλη παροχή γήρατος·

- κε) «πρόσφυγας»: ο πρόσφυγας κατά την έννοια του άρθρου 1 της σύμβασης περί του καθεστώτος των προσφύγων, που υπεγράφη στη Γενεύη στις 28 Ιουλίου 1951·
- κστ) «έδρα ή τόπος δραστηριοτήτων»: η έδρα ή ο τόπος δραστηριοτήτων όπου λαμβάνονται οι ουσιώδεις αποφάσεις της επιχείρησης και ασκούνται οι λειτουργίες της κεντρικής της διοίκησης·
- κζ) «κατοικία»: ο τόπος στον οποίο διαμένει συνήθως ένα πρόσωπο·
- κη) ως «ειδικές μη ανταποδοτικού τύπου παροχές σε χρήμα» νοούνται οι μη ανταποδοτικού τύπου παροχές οι οποίες:
- i) προορίζονται να παρέχουν είτε:
    - A) συμπληρωματική, αναπληρωματική ή επικουρική κάλυψη έναντι των κινδύνων οι οποίοι αντιστοιχούν στους αναφερόμενους στο άρθρο SSC.3 παράγραφος 1 κλάδους κοινωνικής ασφάλισης και να εξασφαλίζουν στους ενδιαφερομένους ένα ελάχιστο εισόδημα διαβίωσης σε σχέση με το οικονομικό και κοινωνικό περιβάλλον στο ενδιαφερόμενο κράτος· ή
    - B) μόνο ειδική προστασία στα άτομα με αναπηρίες, οι οποίες συνδέονται στενά με το κοινωνικό περιβάλλον του συγκεκριμένου προσώπου στο ενδιαφερόμενο κράτος· και
  - ii) στις περιπτώσεις που η χρηματοδότηση προέρχεται αποκλειστικά από την υποχρεωτική φορολογία που προορίζεται να καλύψει τις γενικές δημόσιες δαπάνες και οι όροι για τη χορήγηση και τον υπολογισμό των παροχών δεν εξαρτώνται από τυχόν εισφορές εκ μέρους του δικαιούχου. Ωστόσο, οι παροχές που χορηγούνται για να καλύψουν συμπληρωματικά ανταποδοτικού τύπου παροχή δεν θεωρούνται ανταποδοτικού τύπου παροχές για αυτό και μόνο τον λόγο·

- κθ) «ειδικό σύστημα για δημοσίους υπαλλήλους»: οιοδήποτε σύστημα κοινωνικής ασφάλισης το οποίο διαφέρει από το γενικό σύστημα κοινωνικής ασφάλισης που εφαρμόζεται στους μισθωτούς στο ενδιαφερόμενο κράτος και στο οποίο υπάγονται άμεσα όλοι οι δημόσιοι υπάλληλοι ή ορισμένες κατηγορίες αυτών·
- λ) «ανιθαγενής»: ο ανιθαγενής κατά την έννοια του άρθρου 1 της σύμβασης περί του καθεστώτος των ανιθαγενών, που υπεγράφη στη Νέα Υόρκη στις 28 Σεπτεμβρίου 1954·
- λα) «διαμονή»: η προσωρινή διαμονή.

#### ΑΡΘΡΟ SSC.2

##### Προσωπικό πεδίο εφαρμογής

Το παρόν πρωτόκολλο εφαρμόζεται στα πρόσωπα, συμπεριλαμβανομένων των ανιθαγενών και των προσφύγων, που υπάγονται ή είχαν υπαχθεί στη νομοθεσία ενός ή περισσότερων κρατών, καθώς και στα μέλη της οικογένειάς τους και στους επιζώντες τους.

#### ΑΡΘΡΟ SSC.3

##### Υλικό πεδίο εφαρμογής

1. Το παρόν πρωτόκολλο εφαρμόζεται στους ακόλουθους κλάδους κοινωνικής ασφάλισης:
  - α) παροχές ασθένειας·

- β) παροχές μητρότητας και ισοδύναμες παροχές πατρότητας·
- γ) παροχές αναπηρίας·
- δ) παροχές γήρατος·
- ε) παροχές επιζώντων·
- στ) παροχές εργατικού ατυχήματος και επαγγελματικής ασθένειας·
- ζ) επιδόματα θανάτου·
- η) παροχές ανεργίας·
- θ) παροχές προσύνταξης.

2. Εκτός αν προβλέπεται διαφορετικά στο παράρτημα SSC-6, το παρόν πρωτόκολλο εφαρμόζεται σε γενικά και ειδικά συστήματα κοινωνικής ασφάλισης, ανταποδοτικού ή μη ανταποδοτικού τύπου, καθώς και σε συστήματα που αφορούν τις υποχρεώσεις του εργοδότη ή του πλοιοκτήτη.

3. Ωστόσο, οι διατάξεις του τίτλου III δεν θίγουν τις διατάξεις της νομοθεσίας κράτους που αφορούν τις υποχρεώσεις του πλοιοκτήτη.

4. Το παρόν πρωτόκολλο δεν εφαρμόζεται:

- α) στις ειδικές μη ανταποδοτικού τύπου παροχές σε χρήμα οι οποίες παρατίθενται στο μέρος 1 του παραρτήματος SSC-1

- β) στην κοινωνική πρόνοια και την ιατροφαρμακευτική περίθαλψη·
- γ) σε παροχές για τις οποίες το κράτος αναλαμβάνει την ευθύνη έναντι ζημιωθέντων προσώπων και παρέχει αποζημίωση, όπως οι παροχές σε θύματα πολέμου και στρατιωτικών επιχειρήσεων ή των συνεπειών τους· σε θύματα εγκληματικών, δολοφονικών ή τρομοκρατικών ενεργειών· σε θύματα που υπέστησαν ζημία την οποία προξένησαν υπάλληλοι του κράτους κατά την άσκηση των καθηκόντων τους· ή σε θύματα που υπέστησαν ζημία για πολιτικούς ή θρησκευτικούς λόγους ή για λόγους που αφορούν την οικογένειά τους·
- δ) στις παροχές μακροχρόνιας φροντίδας που παρατίθενται στο μέρος 2 του παραρτήματος SSC-1·
- ε) στις υπηρεσίες υποβοηθούμενης αναπαραγωγής·
- στ) στις πληρωμές που συνδέονται με κλάδο κοινωνικής ασφάλισης που παρατίθεται στην παράγραφο 1 και οι οποίες:
  - i) καταβάλλονται για την κάλυψη δαπανών θέρμανσης σε ψυχρές καιρικές συνθήκες· και
  - ii) παρατίθενται στο μέρος 3 του παραρτήματος SSC-1:
- ζ) οικογενειακές παροχές.



## ΑΡΘΡΟ SSC.4

## Απαγόρευση των διακρίσεων μεταξύ των κρατών μελών

1. Οι ρυθμίσεις όσον αφορά τον συντονισμό της κοινωνικής ασφάλισης που αναφέρονται στο παρόν πρωτόκολλο βασίζονται στην αρχή της απαγόρευσης των διακρίσεων μεταξύ των κρατών μελών.
2. Το παρόν άρθρο δεν θίγει τυχόν ρυθμίσεις που έχουν συμφωνηθεί μεταξύ του Ηνωμένου Βασιλείου και της Ιρλανδίας σχετικά με την Κοινή Ταξιδιωτική Περιοχή.

## ΑΡΘΡΟ SSC.5

## Ίση μεταχείριση

1. Εκτός αν προβλέπεται διαφορετικά στο παρόν πρωτόκολλο, όσον αφορά τους κλάδους κοινωνικής ασφάλισης που καλύπτονται από το άρθρο SSC.3 παράγραφος 1, τα πρόσωπα στα οποία εφαρμόζεται το παρόν πρωτόκολλο απολαύουν των ιδίων δικαιωμάτων και υπόκεινται στις ίδιες υποχρεώσεις που απορρέουν από τη νομοθεσία κάθε κράτους υπό τους ίδιους όρους με τους υπηκόους του.
2. Η εν λόγω διάταξη δεν εφαρμόζεται στα ζητήματα που αναφέρονται στο άρθρο SSC.3 παράγραφος 4.

## ΑΡΘΡΟ SSC.6

## Εξομοίωση παροχών, εισοδημάτων, γεγονότων ή καταστάσεων

Εκτός αν προβλέπεται διαφορετικά στο παρόν πρωτόκολλο, τα κράτη διασφαλίζουν την εφαρμογή της αρχής της εξομοίωσης παροχών, εισοδημάτων, γεγονότων ή καταστάσεων ως ακολούθως:

- α) εάν, σύμφωνα με τη νομοθεσία του αρμόδιου κράτους, η λήψη παροχών κοινωνικής ασφάλισης και άλλων εισοδημάτων παράγει ορισμένα έννομα αποτελέσματα, εφαρμόζονται οι σχετικές διατάξεις της εν λόγω νομοθεσίας και στη λήψη ισοδύναμων παροχών οι οποίες αποκτήθηκαν δυνάμει της νομοθεσίας άλλου κράτους ή σε εισοδήματα τα οποία έχουν αποκτηθεί σε άλλο κράτος·
- β) εάν, δυνάμει της νομοθεσίας του αρμόδιου κράτους, αναγνωρίζονται έννομα αποτελέσματα σε συγκεκριμένα γεγονότα ή καταστάσεις, αυτό το κράτος λαμβάνει υπόψη παρόμοια γεγονότα ή καταστάσεις που έχουν λάβει χώρα σε οποιοδήποτε κράτος, ως εάν είχαν λάβει χώρα στο έδαφός του.

## ΑΡΘΡΟ SSC.7

## Συνυπολογισμός περιόδων

Εκτός αν προβλέπεται διαφορετικά στο παρόν πρωτόκολλο, ο αρμόδιος φορέας ενός κράτους λαμβάνει υπόψη, στον βαθμό που είναι αναγκαίο, τις περιόδους ασφάλισης, μισθωτής δραστηριότητας, μη μισθωτής δραστηριότητας ή κατοικίας που έχουν πραγματοποιηθεί σε οποιοδήποτε άλλο κράτος, σαν να επρόκειτο για περιόδους που έχουν πραγματοποιηθεί σύμφωνα με τη νομοθεσία που αυτός εφαρμόζει, όταν αυτή εξαρτά από τη συμπλήρωση των περιόδων ασφάλισης, μισθωτής δραστηριότητας, μη μισθωτής δραστηριότητας ή κατοικίας:

- α) την απόκτηση, διατήρηση, διάρκεια ή ανάκτηση δικαιώματος για παροχές·
- β) την υπαγωγή σε νομοθεσία· ή
- γ) την πρόσβαση σε ή την εξαίρεση από υποχρεωτική ασφάλιση ή προαιρετική υπαγωγή στην ασφάλιση ή προαιρετική ασφάλιση ή συνέχιση στην ασφάλιση.

## ΑΡΘΡΟ SSC.8

## Άρση των ρητρών κατοικίας

Τα κράτη διασφαλίζουν την εφαρμογή της αρχής του εξαγωγίμου των παροχών σε χρήμα σύμφωνα με τα στοιχεία α) και β):

- α) Οι παροχές σε χρήμα οι οποίες οφείλονται δυνάμει της νομοθεσίας ενός κράτους ή δυνάμει του παρόντος πρωτοκόλλου δεν υπόκεινται σε μείωση, τροποποίηση, αναστολή, κατάργηση ή κατάσχεση λόγω του γεγονότος ότι ο δικαιούχος ή τα μέλη της οικογένειάς του κατοικούν σε κράτος άλλο από εκείνο στο οποίο βρίσκεται ο φορέας που είναι υπεύθυνος για την καταβολή παροχών.
- β) Το στοιχείο α) δεν εφαρμόζεται στις παροχές σε χρήμα που καλύπτει το άρθρο SSC.3 παράγραφος 1 στοιχεία γ) και η).

#### ΑΡΘΡΟ SSC.9

##### Απαράδεκτο συρροής παροχών

Εκτός αν προβλέπεται διαφορετικά, το παρόν πρωτόκολλο δεν απονέμει ούτε διατηρεί δικαίωμα σε περισσότερες παροχές της ίδιας φύσης για μία και την αυτή περίοδο υποχρεωτικής ασφάλισης.

## ΤΙΤΛΟΣ II

### ΠΡΟΣΔΙΟΡΙΣΜΟΣ ΤΗΣ ΕΦΑΡΜΟΣΤΕΑΣ ΝΟΜΟΘΕΣΙΑΣ

#### ΑΡΘΡΟ SSC.10

##### Γενικοί κανόνες

1. Τα πρόσωπα στα οποία εφαρμόζεται το παρόν πρωτόκολλο υπάγονται στη νομοθεσία ενός και μόνο κράτους. Η νομοθεσία αυτή προσδιορίζεται σύμφωνα με τον παρόντα τίτλο.

2. Για τους σκοπούς εφαρμογής του παρόντος τίτλου, τα πρόσωπα που λαμβάνουν παροχές σε χρήμα λόγω ή συνεπεία μισθωτής ή μη μισθωτής τους δραστηριότητας, θεωρούνται ότι ασκούν τη δραστηριότητα αυτή. Τούτο δεν ισχύει για συντάξεις αναπηρίας, γήρατος ή επιζώντων ούτε για συντάξεις λόγω εργατικού ατυχήματος ή επαγγελματικής ασθένειας ούτε για παροχές ασθένειας σε χρήμα που καλύπτουν περίθαλψη απεριορίστου διαρκείας.
3. Με την επιφύλαξη των άρθρων SSC.11, SSC.12 και SSC.13:
- α) το πρόσωπο που ασκεί μισθωτή ή μη μισθωτή δραστηριότητα σε ένα κράτος, υπάγεται στη νομοθεσία του εν λόγω κράτους·
  - β) ο δημόσιος υπάλληλος υπάγεται στη νομοθεσία του κράτους στο οποίο ανήκει η υπηρεσία που τον απασχολεί·
  - γ) οποιοδήποτε άλλο πρόσωπο, στο οποίο δεν εφαρμόζονται τα στοιχεία α) και β), υπάγεται στη νομοθεσία του κράτους κατοικίας, με την επιφύλαξη άλλων διατάξεων του παρόντος πρωτοκόλλου που του εξασφαλίζουν παροχές δυνάμει της νομοθεσίας ενός ή περισσότερων άλλων κρατών.
4. Για τους σκοπούς του παρόντος τίτλου, η μισθωτή ή μη μισθωτή δραστηριότητα που ασκείται κανονικά σε πλοίο το οποίο ταξιδεύει στη θάλασσα υπό σημαία ενός κράτους, θεωρείται δραστηριότητα που ασκείται σε αυτό το κράτος. Ωστόσο, το πρόσωπο που ασκεί μισθωτή δραστηριότητα σε πλοίο υπό σημαία ενός κράτους και αμείβεται για τη δραστηριότητα αυτή από επιχείρηση ή πρόσωπο του οποίου η έδρα ή ο τόπος δραστηριοτήτων του βρίσκεται σε άλλο κράτος, υπάγεται στη νομοθεσία του τελευταίου αυτού κράτους εάν το εν λόγω πρόσωπο κατοικεί σε αυτό. Η επιχείρηση ή το πρόσωπο που καταβάλλει την αμοιβή θεωρείται ως εργοδότης για τους σκοπούς της εν λόγω νομοθεσίας.

5. Δραστηριότητα μέλους προσωπικού πτήσης ή μέλους πληρώματος θαλάμου επιβατών που εκτελεί υπηρεσίες αερομεταφοράς επιβατών ή φορτίου θεωρείται δραστηριότητα που ασκείται στο κράτος στο οποίο βρίσκεται η έδρα βάσης.

#### ΑΡΘΡΟ SSC.11

##### Αποσπασμένοι εργαζόμενοι

1. Κατά παρέκκλιση από το άρθρο SSC.10 παράγραφος 3 και ως μεταβατικό μέτρο σε σχέση με την κατάσταση που υφίστατο πριν από την έναρξη ισχύος της παρούσας συμφωνίας, εφαρμόζονται οι ακόλουθοι κανόνες όσον αφορά την εφαρμοστέα νομοθεσία μεταξύ των κρατών μελών που παρατίθενται στην κατηγορία Α του παραρτήματος SSC-8 και του Ηνωμένου Βασιλείου:

α) πρόσωπο που ασκεί μισθωτή δραστηριότητα σε κράτος για λογαριασμό εργοδότη ο οποίος ασκεί κανονικά τις δραστηριότητές του εκεί και το οποίο έχει αποσταλεί από τον εν λόγω εργοδότη σε άλλο κράτος για να εκτελέσει εργασία για λογαριασμό του εν λόγω εργοδότη, εξακολουθεί να υπάγεται στη νομοθεσία του πρώτου κράτους, υπό τον όρο ότι:

i) η διάρκεια αυτής της εργασίας δεν υπερβαίνει τους 24 μήνες· και

ii) το πρόσωπο αυτό δεν έχει αποσταλεί σε αντικατάσταση άλλου αποσπασμένου.

β) πρόσωπο που ασκεί κανονικά μη μισθωτή δραστηριότητα σε κράτος και το οποίο μεταβαίνει για να ασκήσει παρόμοια δραστηριότητα σε άλλο κράτος, εξακολουθεί να υπάγεται στη νομοθεσία του πρώτου κράτους, υπό τον όρο ότι η προβλεπόμενη διάρκεια της δραστηριότητας αυτής δεν υπερβαίνει τους 24 μήνες.

2. Έως την ημερομηνία έναρξης ισχύος της παρούσας συμφωνίας, η Ένωση κοινοποιεί στο Ηνωμένο Βασίλειο σε ποια από τις ακόλουθες κατηγορίες εμπίπτει κάθε κράτος μέλος:
  - α) Κατηγορία Α: Το κράτος μέλος έχει γνωστοποιήσει στην Ένωση ότι επιθυμεί να παρεκκλίνει από το άρθρο SSC.10 σύμφωνα με το παρόν άρθρο·
  - β) Κατηγορία Β: Το κράτος μέλος έχει γνωστοποιήσει στην Ένωση ότι δεν επιθυμεί να παρεκκλίνει από το άρθρο SSC.10· ή
  - γ) Κατηγορία Γ: Το κράτος μέλος δεν έχει δηλώσει κατά πόσον επιθυμεί να παρεκκλίνει από το άρθρο SSC.10.
3. Το έγγραφο που αναφέρεται στην παράγραφο 2 θα γίνει παράρτημα SSC-8 κατά την ημερομηνία έναρξης ισχύος της παρούσας συμφωνίας.
4. Για τα κράτη μέλη που παρατίθενται στην κατηγορία Α κατά την ημερομηνία έναρξης ισχύος της παρούσας συμφωνίας, εφαρμόζεται η παράγραφος 1 στοιχεία α) και β).
5. Για τα κράτη μέλη που παρατίθενται στην κατηγορία Γ κατά την ημερομηνία έναρξης ισχύος της παρούσας συμφωνίας, εφαρμόζεται η παράγραφος 1 στοιχεία α) και β) ως εάν τα εν λόγω κράτη μέλη παρατίθεντο στην κατηγορία Α για έναν μήνα μετά την ημερομηνία έναρξης ισχύος της παρούσας συμφωνίας. Η ειδική επιτροπή συντονισμού της κοινωνικής ασφάλισης μετακινεί ένα κράτος μέλος από την κατηγορία Γ στην κατηγορία Α εάν η Ένωση γνωστοποιήσει στην ειδική επιτροπή συντονισμού της κοινωνικής ασφάλισης ότι το κράτος μέλος επιθυμεί να μετακινηθεί σε αυτήν την κατηγορία.

6. Έναν μήνα μετά την έναρξη ισχύος της παρούσας συμφωνίας, οι κατηγορίες Β και Γ θα παύσουν να υφίστανται. Τα Μέρη δημοσιεύουν επικαιροποιημένο παράρτημα SSC-8 το συντομότερο δυνατόν μετά την ημερομηνία αυτή. Για τον σκοπό της παραγράφου 1, το παράρτημα SSC-8 θα θεωρείται ότι περιέχει μόνο κράτη μέλη της κατηγορίας Α από την ημερομηνία αυτής της δημοσίευσης.
7. Όταν ένα πρόσωπο βρίσκεται σε κατάσταση που αναφέρεται στην παράγραφο 1 και η οποία αφορά κράτος μέλος της κατηγορίας Γ πριν από τη δημοσίευση επικαιροποιημένου παραρτήματος SSC-8 σύμφωνα με την παράγραφο 6, η παράγραφος 1 εξακολουθεί να εφαρμόζεται στο εν λόγω πρόσωπο για τη διάρκεια των δραστηριοτήτων του δυνάμει της παραγράφου 1.
8. Η Ένωση γνωστοποιεί στην ειδική επιτροπή συντονισμού της κοινωνικής ασφάλισης εάν ένα κράτος μέλος επιθυμεί να αφαιρεθεί από την κατηγορία Α του παραρτήματος SSC-8 και η ειδική επιτροπή συντονισμού της κοινωνικής ασφάλισης, κατόπιν αιτήματος της Ένωσης, αφαιρεί το εν λόγω κράτος μέλος από την κατηγορία Α του παραρτήματος SSC-8. Τα μέρη δημοσιεύουν επικαιροποιημένο παράρτημα SSC-8, το οποίο εφαρμόζεται από την πρώτη ημέρα του δεύτερου μήνα μετά τη λήψη του αιτήματος από την ειδική επιτροπή συντονισμού της κοινωνικής ασφάλισης.
9. Όταν ένα πρόσωπο βρίσκεται σε κατάσταση που αναφέρεται στην παράγραφο 1 πριν από τη δημοσίευση επικαιροποιημένου παραρτήματος SSC-8 σύμφωνα με την παράγραφο 8, η παράγραφος 1 εξακολουθεί να εφαρμόζεται στο εν λόγω πρόσωπο για τη διάρκεια των δραστηριοτήτων του δυνάμει της παραγράφου 1.



## ΑΡΘΡΟ SSC.12

## Άσκηση δραστηριοτήτων σε δύο ή περισσότερα κράτη

1. Το πρόσωπο που ασκεί κανονικά μισθωτή δραστηριότητα σε ένα ή περισσότερα κράτη μέλη, καθώς και στο Ηνωμένο Βασίλειο υπάγεται:
  - α) στη νομοθεσία του κράτους κατοικίας, εάν το εν λόγω πρόσωπο ασκεί ουσιώδες μέρος της δραστηριότητάς του σε αυτό το κράτος· ή
  - β) εάν το εν λόγω πρόσωπο δεν ασκεί ουσιώδες μέρος της δραστηριότητας στο κράτος κατοικίας:
    - i) στη νομοθεσία του κράτους στο οποίο βρίσκεται η έδρα ή ο τόπος δραστηριοτήτων της επιχείρησης ή του εργοδότη, εάν το εν λόγω πρόσωπο απασχολείται από μία επιχείρηση ή έναν εργοδότη· ή
    - ii) στη νομοθεσία του κράτους στο οποίο βρίσκεται η έδρα ή ο τόπος δραστηριοτήτων των επιχειρήσεων ή των εργοδοτών, εάν το εν λόγω πρόσωπο απασχολείται από δύο ή περισσότερες επιχειρήσεις ή εργοδότες που έχουν την έδρα ή τον τόπο δραστηριοτήτων τους σε ένα μόνο κράτος· ή
    - iii) στη νομοθεσία του κράτους στο οποίο βρίσκεται η έδρα ή ο τόπος δραστηριοτήτων της επιχείρησης ή του εργοδότη, άλλο από το κράτος κατοικίας, εάν το εν λόγω πρόσωπο απασχολείται από δύο ή περισσότερες επιχειρήσεις ή εργοδότες που έχουν την έδρα ή τον τόπο δραστηριοτήτων της επιχείρησής τους σε ένα κράτος μέλος και στο Ηνωμένο Βασίλειο, εκ των οποίων ένα είναι το κράτος κατοικίας· ή

- iv) στη νομοθεσία του κράτους κατοικίας, εάν το εν λόγω πρόσωπο απασχολείται από δύο ή περισσότερες επιχειρήσεις ή εργοδότες και τουλάχιστον δύο εξ αυτών έχουν την έδρα ή τον τόπο δραστηριοτήτων τους σε διαφορετικά κράτη, άλλο από το κράτος κατοικίας.
2. Το πρόσωπο που ασκεί κανονικά μη μισθωτή δραστηριότητα σε ένα ή περισσότερα κράτη μέλη, καθώς και στο Ηνωμένο Βασίλειο υπάγεται:
- α) στη νομοθεσία του κράτους κατοικίας, εάν το εν λόγω πρόσωπο ασκεί ουσιώδες μέρος της δραστηριότητάς του σε αυτό το κράτος· ή
- β) στη νομοθεσία του κράτους στο οποίο βρίσκεται το κέντρο των συμφερόντων των δραστηριοτήτων του, εάν το εν λόγω πρόσωπο δεν κατοικεί σε ένα από τα κράτη στα οποία ασκεί ουσιώδες μέρος της δραστηριότητάς του.
3. Το πρόσωπο το οποίο ασκεί κανονικά μισθωτή δραστηριότητα και μη μισθωτή δραστηριότητα σε δύο ή περισσότερα κράτη, υπάγεται στη νομοθεσία του κράτους στο οποίο το εν λόγω πρόσωπο ασκεί μισθωτή δραστηριότητα ή, εάν το εν λόγω πρόσωπο ασκεί τέτοια δραστηριότητα σε δύο ή περισσότερα κράτη, στη νομοθεσία που προσδιορίζεται σύμφωνα με την παράγραφο 1.
4. Το πρόσωπο που απασχολείται ως δημόσιος υπάλληλος σε ένα κράτος και το οποίο ασκεί μισθωτή και/ή μη μισθωτή δραστηριότητα σε ένα ή περισσότερα άλλα κράτη, υπάγεται στη νομοθεσία του κράτους στο οποίο ανήκει η υπηρεσία που απασχολεί το εν λόγω πρόσωπο.

5. Το πρόσωπο που ασκεί συνήθως μισθωτή δραστηριότητα σε δύο ή περισσότερα κράτη μέλη (και όχι στο Ηνωμένο Βασίλειο) υπάγεται στη νομοθεσία του Ηνωμένου Βασιλείου εάν το εν λόγω πρόσωπο δεν ασκεί ουσιώδες μέρος αυτής της δραστηριότητας στο κράτος κατοικίας και το εν λόγω πρόσωπο:

- α) απασχολείται από μία ή περισσότερες επιχειρήσεις ή εργοδότες, όλοι εκ των οποίων έχουν την έδρα ή τον τόπο δραστηριοτήτων τους στο Ηνωμένο Βασίλειο·
- β) κατοικεί σε κράτος μέλος και απασχολείται από δύο ή περισσότερες επιχειρήσεις ή εργοδότες, όλοι εκ των οποίων έχουν την έδρα ή τον τόπο δραστηριοτήτων τους στο Ηνωμένο Βασίλειο και στο κράτος μέλος κατοικίας·
- γ) κατοικεί στο Ηνωμένο Βασίλειο και απασχολείται από δύο ή περισσότερες επιχειρήσεις ή εργοδότες, τουλάχιστον δύο εκ των οποίων έχουν την έδρα ή τον τόπο δραστηριοτήτων τους σε διαφορετικά κράτη μέλη· ή
- δ) κατοικεί στο Ηνωμένο Βασίλειο και απασχολείται από μία ή περισσότερες επιχειρήσεις ή εργοδότες, κανένας εκ των οποίων δεν έχει την έδρα ή τον τόπο δραστηριοτήτων του σε άλλο κράτος.

6. Το πρόσωπο που ασκεί συνήθως μη μισθωτή δραστηριότητα σε δύο ή περισσότερα κράτη μέλη (και όχι στο Ηνωμένο Βασίλειο), χωρίς να ασκεί ουσιώδες μέρος αυτής της δραστηριότητας στο κράτος κατοικίας, υπάγεται στη νομοθεσία του Ηνωμένου Βασιλείου εάν το κέντρο των συμφερόντων της δραστηριότητάς του βρίσκεται στο Ηνωμένο Βασίλειο.

7. Η παράγραφος 6 δεν εφαρμόζεται σε περίπτωση που το πρόσωπο ασκεί συνήθως μισθωτή και μη μισθωτή δραστηριότητα σε δύο ή περισσότερα κράτη μέλη.

8. Τα πρόσωπα που αναφέρονται στις παραγράφους 1 έως 6 θεωρούνται, προς τους σκοπούς της νομοθεσίας που προσδιορίζεται σύμφωνα με τις παρούσες διατάξεις, ότι ασκούν το σύνολο των μισθωτών ή μη μισθωτών δραστηριοτήτων τους ή ότι λαμβάνουν το σύνολο των εισοδημάτων τους στο ενδιαφερόμενο κράτος.

### ΑΡΘΡΟ SSC.13

#### Προαιρετική υπαγωγή ή συνέχιση της ασφάλισης

1. Τα άρθρα SSC.10, SSC.11 και SSC.12 δεν εφαρμόζονται όσον αφορά την προαιρετική υπαγωγή ή συνέχιση της ασφάλισης, εκτός εάν, για έναν από τους κλάδους που αναφέρονται στο άρθρο SSC.3, υπάρχει σε ένα κράτος μόνο σύστημα προαιρετικής ασφάλισης.

2. Όταν, δυνάμει της νομοθεσίας ενός κράτους, ο ενδιαφερόμενος υπάγεται σε υποχρεωτική ασφάλιση στο εν λόγω κράτος, το εν λόγω πρόσωπο δεν δύναται να υπαχθεί σε σύστημα προαιρετικής υπαγωγής ή συνέχισης της ασφάλισης άλλου κράτους. Σε κάθε άλλη περίπτωση, όπου, για ένα συγκεκριμένο κλάδο, προβλέπεται επιλογή μεταξύ περισσοτέρων συστημάτων προαιρετικής υπαγωγής ή συνέχισης της ασφάλισης, ο ενδιαφερόμενος υπάγεται μόνο στο σύστημα το οποίο επιλέγει.

3. Ωστόσο, όσον αφορά τις παροχές αναπηρίας, γήρατος και επιζώντων, ο ενδιαφερόμενος μπορεί να γίνει δεκτός στο σύστημα προαιρετικής υπαγωγής ή συνέχισης της ασφάλισης ενός κράτους, ακόμη και εάν το εν λόγω πρόσωπο υπάγεται υποχρεωτικά στη νομοθεσία άλλου κράτους, υπό τον όρο ότι το εν λόγω πρόσωπο είχε υπαχθεί στο παρελθόν, σε κάποιο στάδιο της επαγγελματικής του σταδιοδρομίας, στη νομοθεσία του πρώτου κράτους λόγω ή συνεπεία της μισθωτής ή μη μισθωτής δραστηριότητάς του και εφόσον η συρροή αυτή επιτρέπεται ρητά ή σιωπηρά από τη νομοθεσία του πρώτου κράτους.

4. Εάν η νομοθεσία ενός κράτους εξαρτά το δικαίωμα προαιρετικής υπαγωγής στην ασφάλιση ή προαιρετικής συνέχισης της ασφάλισης από την προϋπόθεση της κατοικίας σε αυτό το κράτος ή από την προϋπόθεση της προηγούμενης άσκησης μισθωτής ή μη μισθωτής δραστηριότητας, το άρθρο SSC.6 στοιχείο β) εφαρμόζεται μόνο στα πρόσωπα τα οποία έχουν κατά το παρελθόν υπαχθεί στη νομοθεσία του εν λόγω κράτους λόγω άσκησης μισθωτής ή μη μισθωτής δραστηριότητας.

#### ΑΡΘΡΟ SSC.14

##### Υποχρεώσεις του εργοδότη

1. Ο εργοδότης του οποίου η έδρα ή ο τόπος δραστηριοτήτων βρίσκεται εκτός του αρμόδιου κράτους, υποχρεούται να εκπληρώνει όλες τις υποχρεώσεις που προβλέπονται από τη νομοθεσία η οποία εφαρμόζεται στους εργαζομένους του, και ιδίως την υποχρέωση καταβολής των εισφορών που προβλέπονται από την εν λόγω νομοθεσία, ως εάν να είχε την έδρα ή τον τόπο δραστηριοτήτων του στο αρμόδιο κράτος.
2. Ο εργοδότης που δεν έχει τόπο δραστηριοτήτων στο κράτος η νομοθεσία του οποίου είναι εφαρμοστέα, αφενός, και ο μισθωτός εργαζόμενος, αφετέρου, μπορούν να συμφωνούν ότι ο τελευταίος θα εκπληρώνει, για λογαριασμό του εργοδότη, τις υποχρεώσεις του εργοδότη όσον αφορά την καταβολή των εισφορών, με την επιφύλαξη των υφιστάμενων υποχρεώσεων του εργοδότη. Ο εργοδότης υποχρεούται να διαβιβάζει ειδοποίηση για αυτή τη συμφωνία στον αρμόδιο φορέα αυτού του κράτους.

## ΤΙΤΛΟΣ ΙΙΙ

## ΕΙΔΙΚΕΣ ΔΙΑΤΑΞΕΙΣ ΣΧΕΤΙΚΑ ΜΕ ΤΙΣ ΔΙΑΦΟΡΕΣ ΚΑΤΗΓΟΡΙΕΣ ΠΑΡΟΧΩΝ

## ΚΕΦΑΛΑΙΟ 1

ΠΑΡΟΧΕΣ ΑΣΘΕΝΕΙΑΣ, ΠΑΡΟΧΕΣ ΜΗΤΡΟΤΗΤΑΣ ΚΑΙ ΙΣΟΔΥΝΑΜΕΣ ΠΑΡΟΧΕΣ  
ΠΑΤΡΟΤΗΤΑΣ

## ΤΜΗΜΑ 1

ΑΣΦΑΛΙΣΜΕΝΟΙ ΚΑΙ ΜΕΛΗ ΤΩΝ ΟΙΚΟΓΕΝΕΙΩΝ ΤΟΥΣ,  
ΠΛΗΝ ΤΩΝ ΣΥΝΤΑΞΙΟΥΧΩΝ ΚΑΙ ΤΩΝ ΜΕΛΩΝ ΤΩΝ ΟΙΚΟΓΕΝΕΙΩΝ ΤΟΥΣ

## ΑΡΘΡΟ SSC.15

## Κατοικία σε κράτος άλλο από το αρμόδιο κράτος

Ο ασφαλισμένος ή τα μέλη της οικογένειάς του που κατοικούν σε κράτος άλλο από το αρμόδιο λαμβάνουν στο κράτος κατοικίας τους παροχές σε είδος που χορηγούνται, για λογαριασμό του αρμοδίου φορέα, από τον φορέα του τόπου κατοικίας σύμφωνα με τη νομοθεσία που αυτός εφαρμόζει, ως εάν οι ενδιαφερόμενοι ήταν ασφαλισμένοι δυνάμει της νομοθεσίας αυτής.

## ΑΡΘΡΟ SSC.16

Διαμονή στο αρμόδιο κράτος όταν η κατοικία βρίσκεται σε άλλο κράτος — ειδικοί κανόνες για τα μέλη των οικογενειών των μεθοριακών εργαζομένων

1. Εκτός εάν προβλέπεται διαφορετικά στην παράγραφο 2, ο ασφαλισμένος και τα μέλη της οικογένειάς του που αναφέρονται στο άρθρο SSC.15 δικαιούνται επίσης παροχές σε είδος κατά τη διαμονή τους στο αρμόδιο κράτος. Οι παροχές σε είδος χορηγούνται από τον αρμόδιο φορέα και σε βάρος του, σύμφωνα με τη νομοθεσία που εφαρμόζει, ως εάν οι ενδιαφερόμενοι κατοικούσαν στο εν λόγω κράτος.
2. Τα μέλη της οικογένειας μεθοριακού εργαζόμενου δικαιούνται να λαμβάνουν παροχές σε είδος κατά τη διάρκεια της διαμονής τους στο αρμόδιο κράτος.

Ωστόσο, όταν το αρμόδιο κράτος περιλαμβάνεται στον κατάλογο του παραρτήματος SSC-2, τα μέλη της οικογένειας του μεθοριακού εργαζόμενου τα οποία διαμένουν στο ίδιο κράτος με τον μεθοριακό εργαζόμενο θα δικαιούνται να λαμβάνουν παροχές σε είδος στο αρμόδιο κράτος μόνον υπό τις προϋποθέσεις του άρθρου SSC.17 παράγραφος 1.

## ΑΡΘΡΟ SSC.17

## Διαμονή εκτός του αρμόδιου κράτους

1. Εκτός εάν προβλέπεται διαφορετικά στην παράγραφο 2, ο ασφαλισμένος και τα μέλη της οικογένειάς του που διαμένουν σε κράτος άλλο από το αρμόδιο κράτος δικαιούνται να λαμβάνουν παροχές σε είδος, τις οποίες αναλαμβάνει, για λογαριασμό του αρμόδιου φορέα, ο φορέας του τόπου διαμονής σύμφωνα με τη νομοθεσία που εφαρμόζει, ως εάν οι ενδιαφερόμενοι ήταν ασφαλισμένοι ο ενδιαφερόμενος υπό τη νομοθεσία αυτή, όταν:
  - α) οι παροχές σε είδος καθίστανται αναγκαίες για ιατρικούς λόγους κατά τη διάρκεια της διαμονής τους, κατά την άποψη του παρόχου των παροχών σε είδος, αφού ληφθούν υπόψη η φύση των παροχών και η αναμενόμενη διάρκεια της διαμονής·
  - β) το πρόσωπο δεν ταξίδεψε στο εν λόγω κράτος με σκοπό να λάβει τις παροχές σε είδος, εκτός εάν το άτομο είναι επιβάτης ή μέλος του πληρώματος σε πλοίο ή αεροσκάφος που ταξιδεύει στο εν λόγω κράτος και οι παροχές σε είδος καταστούν αναγκαίες για ιατρικούς λόγους κατά τη διάρκεια του ταξιδιού ή της πτήσης· και
  - γ) υποβάλλεται έγκυρο έγγραφο δικαιώματος σύμφωνα με το άρθρο SSCI.22 παράγραφος 1 του παραρτήματος SSC-7.
2. Στο προσάρτημα SSCI-2 του παραρτήματος SSC-7 απαριθμούνται οι παροχές σε είδος για τις οποίες, προκειμένου να χορηγηθούν κατά τη διάρκεια της διαμονής σε άλλο κράτος, απαιτείται για πρακτικούς λόγους προγενέστερη συμφωνία μεταξύ του ενδιαφερομένου και του φορέα που χορηγεί την περίθαλψη.



## ΑΡΘΡΟ SSC.18

## Ταξίδι με σκοπό τη λήψη παροχών σε είδος — Έγκριση για την υποβολή σε κατάλληλη θεραπεία εκτός του κράτους κατοικίας

1. Εκτός αν προβλέπεται διαφορετικά στο παρόν πρωτόκολλο, ο ασφαλισμένος που μεταβαίνει σε άλλο κράτος προκειμένου να του χορηγηθούν παροχές σε είδος κατά τη διάρκεια της διαμονής του, πρέπει να ζητήσει έγκριση από τον αρμόδιο φορέα.
2. Ο ασφαλισμένος, ο οποίος λαμβάνει την έγκριση του αρμόδιου φορέα για να μεταβεί σε άλλο κράτος προκειμένου να υποβληθεί στην κατάλληλη για την κατάστασή του θεραπεία, λαμβάνει παροχές σε είδος που χορηγεί, για λογαριασμό του αρμόδιου φορέα, ο φορέας του τόπου διαμονής, σύμφωνα με τη νομοθεσία που εφαρμόζει, ως εάν ήταν ασφαλισμένος δυνάμει της νομοθεσίας αυτής. Η έγκριση πρέπει να χορηγείται εφόσον η εν λόγω θεραπεία περιλαμβάνεται στις παροχές που προβλέπονται από τη νομοθεσία του κράτους στο οποίο κατοικεί ο ενδιαφερόμενος και μια τέτοια θεραπεία δεν είναι δυνατόν να του παρασχεθεί εντός χρονικού διαστήματος ιατρικά αιτιολογημένου, αφού ληφθούν υπόψη η τρέχουσα κατάσταση της υγείας του και η πιθανή εξέλιξη της ασθένειάς του.
3. Οι παράγραφοι 1 και 2 εφαρμόζονται, κατ' αναλογία, στα μέλη της οικογένειας του ασφαλισμένου.
4. Αν τα μέλη της οικογένειας του ασφαλισμένου κατοικούν σε κράτος άλλο από το κράτος στο οποίο κατοικεί ο ασφαλισμένος, και το εν λόγω κράτος έχει επιλέξει απόδοση βάσει κατ' αποκοπή ποσών, η δαπάνη των παροχών σε είδος που αναφέρονται στην παράγραφο 2 βαρύνει τον φορέα του τόπου κατοικίας των μελών της οικογένειας. Στην περίπτωση αυτή, για τους σκοπούς της παραγράφου 1, ως αρμόδιος φορέας θεωρείται ο φορέας του τόπου κατοικίας των μελών της οικογένειας.

## ΑΡΘΡΟ SSC.19

## Παροχές σε χρήμα

1. Ο ασφαλισμένος και τα μέλη της οικογένειάς του που κατοικούν ή διαμένουν σε κράτος άλλο από το αρμόδιο κράτος, δικαιούνται παροχές σε χρήμα από τον αρμόδιο φορέα σύμφωνα με τη νομοθεσία που αυτός εφαρμόζει. Με συμφωνία μεταξύ του αρμόδιου φορέα και του φορέα του τόπου κατοικίας ή διαμονής, οι παροχές αυτές μπορούν, ωστόσο, να καταβάλλονται από τον φορέα του τόπου κατοικίας ή διαμονής σε βάρος του αρμόδιου φορέα σύμφωνα με τη νομοθεσία του αρμόδιου κράτους.
2. Ο αρμόδιος φορέας ενός κράτους, η νομοθεσία του οποίου προβλέπει ότι ο υπολογισμός των παροχών σε χρήμα βασίζεται στο μέσο εισόδημα ή σε βάση μέσης εισφοράς, καθορίζει αυτό το μέσο εισόδημα ή τη βάση μέσης εισφοράς, λαμβάνοντας αποκλειστικά υπόψη τα εισοδήματα που έχουν βεβαιωθεί ή τις βάσεις εισφοράς που εφαρμόζονται κατά τις περιόδους που έχουν πραγματοποιηθεί υπό την εν λόγω νομοθεσία.
3. Ο αρμόδιος φορέας ενός κράτους, του οποίου η νομοθεσία προβλέπει ότι ο υπολογισμός των παροχών σε χρήμα βασίζεται στο κατ' αποκοπή εισόδημα, λαμβάνει υπόψη του αποκλειστικά το κατ' αποκοπή εισόδημα ή, εφόσον είναι αναγκαίο, τον μέσο όρο των κατ' αποκοπή εισοδημάτων που αντιστοιχούν στις περιόδους που έχουν πραγματοποιηθεί υπό τη νομοθεσία αυτή.
4. Οι παράγραφοι 2 και 3 εφαρμόζονται, τηρουμένων των αναλογιών, στις περιπτώσεις όπου η νομοθεσία που εφαρμόζει ο αρμόδιος φορέας ορίζει συγκεκριμένη περίοδο αναφοράς η οποία αντιστοιχεί, στη δεδομένη περίπτωση, εξ ολοκλήρου ή εν μέρει, στις περιόδους που έχει πραγματοποιήσει ο ενδιαφερόμενος υπό τη νομοθεσία ενός ή περισσότερων άλλων κρατών.

## ΑΡΘΡΟ SSC.20

## Αιτούντες σύνταξη

1. Ο ασφαλισμένος ο οποίος, μετά την υποβολή αίτησης συνταξιοδότησης ή κατά τη διάρκεια της εξέτασής της, παύει να δικαιούται παροχές σε είδος δυνάμει της νομοθεσίας του κράτους που ήταν τελευταία αρμόδιο, εξακολουθεί να δικαιούται παροχές σε είδος δυνάμει της νομοθεσίας του κράτους στο οποίο κατοικεί, υπό τον όρο ότι ο αιτών σύνταξη πληροί τις ασφαλιστικές προϋποθέσεις της νομοθεσίας του κράτους που αναφέρεται στην παράγραφο 2. Το δικαίωμα παροχών σε είδος στο κράτος κατοικίας ισχύει και για τα μέλη της οικογένειας του αιτούντος σύνταξη.
2. Οι παροχές σε είδος βαρύνουν τον φορέα του κράτους, το οποίο, σε περίπτωση συνταξιοδότησης, καθίσταται αρμόδιο δυνάμει των άρθρων SSC.21, SSC.22 και SSC.23.

## ΤΜΗΜΑ 2

## ΕΙΔΙΚΕΣ ΔΙΑΤΑΞΕΙΣ ΓΙΑ ΤΟΥΣ ΣΠΟΥΔΑΣΤΕΣ ΚΑΙ ΤΑ ΜΕΛΗ ΤΗΣ ΟΙΚΟΓΕΝΕΙΑΣ ΤΟΥΣ

## ΑΡΘΡΟ SSC.21

Δικαίωμα για παροχές σε είδος δυνάμει της νομοθεσίας του κράτους κατοικίας

Το πρόσωπο το οποίο λαμβάνει σύνταξη ή συντάξεις δυνάμει της νομοθεσίας δύο ή περισσότερων κρατών, εκ των οποίων το ένα είναι το κράτος κατοικίας, και δικαιούται παροχές σε είδος δυνάμει της νομοθεσίας του εν λόγω κράτους καθώς και τα μέλη της οικογένειάς του, λαμβάνουν αυτές τις παροχές σε είδος από τον φορέα του τόπου κατοικίας και σε βάρος του, ως εάν το εν λόγω πρόσωπο ήταν συνταξιούχος του οποίου η σύνταξη καταβαλλόταν αποκλειστικά δυνάμει της νομοθεσίας του κράτους αυτού.

## ΑΡΘΡΟ SSC.22

Έλλειψη δικαιώματος για παροχές σε είδος δυνάμει της νομοθεσίας του κράτους κατοικίας

1. Το πρόσωπο το οποίο:
  - α) κατοικεί σε κράτος·
  - β) λαμβάνει σύνταξη ή συντάξεις δυνάμει της νομοθεσίας ενός ή περισσότερων κρατών· και

γ) δεν δικαιούται παροχές σε είδος δυνάμει της νομοθεσίας του κράτους κατοικίας,

λαμβάνει, παρά ταύτα, τις παροχές αυτές, για τον ίδιο και τα μέλη της οικογένειάς του, εφόσον ο συνταξιούχος θα τις δικαιούταν δυνάμει της νομοθεσίας του κράτους που είναι αρμόδιο για τη σύνταξή του ή τουλάχιστον ενός από τα αρμόδια κράτη, εάν κατοικούσε στο εν λόγω κράτος. Οι παροχές σε είδος χορηγούνται σε βάρος του φορέα που αναφέρεται στην παράγραφο 2, από τον φορέα του τόπου κατοικίας, ως εάν ο ενδιαφερόμενος δικαιούνταν σύνταξη και παροχές σε είδος δυνάμει της νομοθεσίας του εν λόγω κράτους.

2. Στις περιπτώσεις που εμπίπτουν στην παράγραφο 1, η δαπάνη των παροχών σε είδος βαρύνει τον φορέα που προσδιορίζεται σύμφωνα με τους ακόλουθους κανόνες:

- α) αν ο συνταξιούχος θεωρείται ότι δικαιούταν τις παροχές σε είδος δυνάμει της νομοθεσίας ενός μόνο κράτους, η δαπάνη αυτών των παροχών βαρύνει τον αρμόδιο φορέα του εν λόγω κράτους·
- β) αν ο συνταξιούχος θεωρείται ότι δικαιούταν παροχές σε είδος δυνάμει της νομοθεσίας δύο ή περισσότερων κρατών, οι δαπάνες αυτών των παροχών βαρύνουν τον αρμόδιο φορέα του κράτους στη νομοθεσία του οποίου είχε υπαχθεί ο ενδιαφερόμενος για το μεγαλύτερο χρονικό διάστημα·
- γ) αν η εφαρμογή του κανόνα που αναφέρεται στο στοιχείο β) έχει ως αποτέλεσμα την επιβάρυνση περισσότερων φορέων με τις παροχές αυτές, τότε οι δαπάνες βαρύνουν τον αρμόδιο φορέα του κράτους στη νομοθεσία του οποίου είχε υπαχθεί τελευταία ο συνταξιούχος.

## ΑΡΘΡΟ SSC.23

Συντάξεις δυνάμει της νομοθεσίας ενός ή περισσότερων κρατών  
άλλων από το κράτος κατοικίας,  
όταν υπάρχει δικαίωμα παροχών σε είδος στο τελευταίο αυτό κράτος

Εάν το πρόσωπο το οποίο λαμβάνει σύνταξη ή συντάξεις δυνάμει της νομοθεσίας ενός ή περισσότερων κρατών κατοικεί σε κράτος κατά τη νομοθεσία του οποίου το δικαίωμα λήψης παροχών σε είδος δεν υπόκειται σε προϋποθέσεις ασφάλισης ή προϋποθέσεις μισθωτής ή μη μισθωτής δραστηριότητας, και το εν λόγω πρόσωπο δεν λαμβάνει σύνταξη από το κράτος κατοικίας, η δαπάνη των παροχών σε είδος που χορηγούνται στον ίδιο και στα μέλη της οικογένειάς του βαρύνει τον φορέα ενός από τα κράτη που είναι αρμόδια για τις συντάξεις του προσώπου αυτού, ο οποίος προσδιορίζεται σύμφωνα με το άρθρο SSC.22 παράγραφος 2, εφόσον ο συνταξιούχος και τα μέλη της οικογένειάς του θα δικαιούνταν τις παροχές αυτές εάν κατοικούσαν στο εν λόγω κράτος.

## ΑΡΘΡΟ SSC.24

Κατοικία μελών της οικογένειας σε κράτος  
άλλο από εκείνο της κατοικίας του συνταξιούχου

Όταν ένα πρόσωπο:

- α) λαμβάνει σύνταξη ή συντάξεις δυνάμει της νομοθεσίας ενός ή περισσότερων κρατών· και

β) κατοικεί σε κράτος άλλο από εκείνο της κατοικίας των μελών της οικογένειάς του,

τα μέλη της οικογένειάς του εν λόγω προσώπου δικαιούνται παροχές σε είδος από τον φορέα του τόπου κατοικίας τους σύμφωνα με τις διατάξεις της νομοθεσίας την οποία αυτός εφαρμόζει, εφόσον ο συνταξιούχος δικαιούται παροχές σε είδος σύμφωνα με τη νομοθεσία κράτους. Η δαπάνη βαρύνει τον αρμόδιο φορέα που είναι υπεύθυνος για την ανάληψη της δαπάνης των παροχών σε είδος που χορηγούνται στο συνταξιούχο στο κράτος κατοικίας του.

#### ΑΡΘΡΟ SSC.25

Διαμονή του συνταξιούχου ή των μελών της οικογένειάς του σε κράτος άλλο από το κράτος κατοικίας — διαμονή στο αρμόδιο κράτος μέλος — έγκριση για κατάλληλη θεραπεία εκτός του κράτους κατοικίας

1. Το άρθρο SSC.17 εφαρμόζεται, τηρουμένων των αναλογιών:

- α) στο πρόσωπο που λαμβάνει σύνταξη ή συντάξεις δυνάμει της νομοθεσίας ενός ή περισσότερων κρατών και το οποίο δικαιούται παροχές σε είδος δυνάμει της νομοθεσίας ενός από τα κράτη που χορηγούν τη/τις σύνταξη/-εις·
- β) στα μέλη της οικογένειάς του,

τα οποία διαμένουν σε κράτος άλλο από το κράτος κατοικίας τους.

2. Το άρθρο SSC.16(1) εφαρμόζεται, τηρουμένων των αναλογιών, στα πρόσωπα που περιγράφονται στην παράγραφο 1 όταν διαμένουν στο κράτος στο οποίο βρίσκεται ο αρμόδιος φορέας που είναι υπεύθυνος για την ανάληψη της δαπάνης των παροχών σε είδος που χορηγούνται στον συνταξιούχο στο κράτος κατοικίας του και το εν λόγω κράτος έχει προβεί στην επιλογή αυτή και περιλαμβάνεται στο παράρτημα SSC-3.
3. Το άρθρο SSC.18 εφαρμόζεται, τηρουμένων των αναλογιών, σε συνταξιούχο ή στα μέλη της οικογένειάς του που διαμένουν σε κράτος άλλο από το κράτος κατοικίας τους με σκοπό να υποβληθούν σε κατάλληλη για την πάθησή τους θεραπεία στο εν λόγω κράτος.
4. Εκτός εάν προβλέπεται άλλως στην παράγραφο 5, η δαπάνη των παροχών σε είδος, που αναφέρονται στις παραγράφους 1 έως 3, βαρύνει τον αρμόδιο φορέα που είναι υπεύθυνος για την ανάληψη της δαπάνης των παροχών σε είδος που χορηγούνται στο συνταξιούχο στο κράτος κατοικίας του.
5. Η δαπάνη των παροχών σε είδος που αναφέρονται στην παράγραφο 3 βαρύνει τον φορέα του τόπου της κατοικίας του συνταξιούχου ή των μελών της οικογένειάς του, εάν τα πρόσωπα αυτά κατοικούν σε κράτος το οποίο έχει επιλέξει την απόδοση των δαπανών βάσει κατ' αποκοπή ποσών. Στις περιπτώσεις αυτές, για τους σκοπούς της παραγράφου 3, ως αρμόδιος φορέας θεωρείται ο φορέας του τόπου κατοικίας του συνταξιούχου ή των μελών της οικογένειάς του.



## ΑΡΘΡΟ SSC.26

## Παροχές σε χρήμα για συνταξιούχους

1. Οι παροχές σε χρήμα καταβάλλονται σε πρόσωπο που λαμβάνει σύνταξη ή συντάξεις δυνάμει της νομοθεσίας ενός ή περισσότερων κρατών, από τον αρμόδιο φορέα του κράτους στο οποίο βρίσκεται ο αρμόδιος φορέας που είναι υπεύθυνος για την καταβολή της δαπάνης των παροχών σε είδος στο συνταξιούχο στο κράτος της κατοικίας του. Το άρθρο SSC.19 εφαρμόζεται τηρουμένων των αναλογιών.
2. Η παράγραφος 1 εφαρμόζεται επίσης στα μέλη της οικογένειας του συνταξιούχου.

## ΑΡΘΡΟ SSC.27

## Εισφορές από συνταξιούχους

1. Ο φορέας κράτους ο οποίος είναι υπεύθυνος δυνάμει της νομοθεσίας που εφαρμόζει για την επιβολή κρατήσεων επί των συντάξεων, λόγω εισφορών για παροχές ασθένειας, παροχές μητρότητας και ισοδύναμες παροχές πατρότητας, μπορεί να ζητήσει την ανάκτηση των κρατήσεων αυτών, που υπολογίζονται σύμφωνα με τη νομοθεσία την οποία εφαρμόζει, μόνο στον βαθμό που η δαπάνη για τις παροχές δυνάμει των άρθρων SSC.21 έως SSC.24 βαρύνει τον φορέα του εν λόγω κράτους.
2. Όταν, στις περιπτώσεις που αναφέρονται στο άρθρο SSC.23, η χορήγηση παροχών ασθένειας, παροχών μητρότητας και ισοδύναμων παροχών πατρότητας προϋποθέτει την πληρωμή εισφορών ή παρεμφερών πληρωμών δυνάμει της νομοθεσίας κράτους στο οποίο κατοικεί ο ενδιαφερόμενος συνταξιούχος, οι εισφορές αυτές δεν καταβάλλονται δυνάμει της κατοικίας αυτής.

## ΤΜΗΜΑ 3

## ΚΟΙΝΕΣ ΔΙΑΤΑΞΕΙΣ

## ΑΡΘΡΟ SSC.28

## Γενικές διατάξεις

Τα άρθρα SSC.21 έως SSC.27 δεν εφαρμόζονται σε συνταξιούχο ή στα μέλη της οικογένειας του συνταξιούχου που δικαιούνται παροχές δυνάμει της νομοθεσίας ενός κράτους βάσει της άσκησης μισθωτής ή μη μισθωτής δραστηριότητας. Στις περιπτώσεις αυτές, το ενδιαφερόμενο πρόσωπο υπόκειται, για τους σκοπούς του παρόντος κεφαλαίου, στα άρθρα SSC.15 έως SSC.19.

## ΑΡΘΡΟ SSC.29

Ιεράρχηση του δικαιώματος παροχών σε είδος — Ειδικοί κανόνες  
για το δικαίωμα των μελών της οικογένειας για παροχές στο κράτος κατοικίας

1. Εκτός εάν προβλέπεται διαφορετικά στις παραγράφους 2 και 3, όταν ένα μέλος της οικογένειας έχει το αυτοτελές δικαίωμα παροχών σε είδος δυνάμει της νομοθεσίας κράτους ή του παρόντος κεφαλαίου, αυτό το δικαίωμα προηγείται του παράγωγου δικαιώματος παροχών σε είδος που έχουν μέλη της οικογένειας.
2. Εκτός εάν προβλέπεται διαφορετικά στην παράγραφο 3, όταν το αυτοτελές δικαίωμα στο κράτος κατοικίας υφίσταται άμεσα και μόνο βάσει της κατοικίας του ενδιαφερομένου στο εν λόγω κράτος, το παράγωγο δικαίωμα παροχών σε είδος προηγείται του αυτοτελούς δικαιώματος.

3. Παρά τη διατύπωση των παραγράφων 1 και 2, οι παροχές σε είδος χορηγούνται στα μέλη της οικογένειας ασφαλισμένου με επιβάρυνση του αρμόδιου φορέα στο κράτος κατοικίας τους, όταν:
- α) τα εν λόγω μέλη της οικογένειας κατοικούν σε κράτος δυνάμει της νομοθεσίας του οποίου το δικαίωμα παροχών σε είδος δεν υπόκειται σε προϋποθέσεις ασφάλισης ή μισθωτής ή μη μισθωτής δραστηριότητας· και
  - β) ο/η σύζυγος ή το άτομο που φροντίζει τα παιδιά του ασφαλισμένου ασκεί μισθωτή ή μη μισθωτή δραστηριότητα στο εν λόγω κράτος ή λαμβάνει σύνταξη από το εν λόγω κράτος βάσει μισθωτής ή μη μισθωτής δραστηριότητας.

#### ΑΡΘΡΟ SSC.30

##### Αποδόσεις μεταξύ φορέων

1. Οι παροχές σε είδος που χορηγούνται από τον φορέα ενός κράτους για λογαριασμό του φορέα άλλου κράτους δυνάμει του παρόντος κεφαλαίου, αποδίδονται στο ακέραιο.
2. Οι αποδόσεις που αναφέρονται στην παράγραφο 1 καθορίζονται και πραγματοποιούνται σύμφωνα με τις ρυθμίσεις που προβλέπονται στο παράρτημα SSC-7, είτε με την προσκόμιση δικαιολογητικών των πραγματικών δαπανών είτε βάσει κατ' αποκοπή ποσών για τα κράτη των οποίων οι νομοθετικές ή διοικητικές δομές δεν επιτρέπουν την απόδοση βάσει των πραγματικών δαπανών.

3. Τα κράτη και οι αρμόδιες αρχές τους μπορούν να προβλέπουν άλλες μεθόδους απόδοσης ή να παραιτηθούν από κάθε απόδοση μεταξύ των φορέων που εμπίπτουν στη δικαιοδοσία τους.

## ΚΕΦΑΛΑΙΟ 2

### ΠΑΡΟΧΕΣ ΣΧΕΤΙΚΕΣ ΜΕ ΕΡΓΑΤΙΚΑ ΑΤΥΧΗΜΑΤΑ ΚΑΙ ΕΠΑΓΓΕΛΜΑΤΙΚΕΣ ΑΣΘΕΝΕΙΕΣ

#### ΑΡΘΡΟ SSC.31

##### Δικαίωμα παροχών σε είδος και σε χρήμα

1. Με την επιφύλαξη τυχόν ευνοϊκότερων διατάξεων της παραγράφου 2 και 3 του παρόντος άρθρου, το άρθρο SSC.15, το άρθρο SSC.16 παράγραφος 1, το άρθρο SSC.17 παράγραφος 1 και το άρθρο SSC.18 παράγραφος 1 εφαρμόζονται επίσης στις παροχές που σχετίζονται με εργατικά ατυχήματα ή επαγγελματικές ασθένειες.
2. Το πρόσωπο που υπέστη εργατικό ατύχημα ή προσεβλήθη από επαγγελματική ασθένεια και κατοικεί ή διαμένει σε κράτος άλλο από το αρμόδιο κράτος, δικαιούται τις κατά τις ρυθμίσεις περί εργατικών ατυχημάτων και επαγγελματικών ασθενειών ειδικές παροχές σε είδος, τις οποίες αναλαμβάνει, για λογαριασμό του αρμόδιου φορέα, ο φορέας του τόπου κατοικίας ή διαμονής σύμφωνα με τη νομοθεσία την οποία αυτός εφαρμόζει, ως εάν ήταν ασφαλισμένο το εν λόγω πρόσωπο υπό τη νομοθεσία αυτή.

3. Ο αρμόδιος φορέας δεν μπορεί να αρνηθεί να χορηγήσει την έγκριση κατά το άρθρο SSC.18 παράγραφος 1, σε πρόσωπο που υπέστη εργατικό ατύχημα ή εκδήλωσε επαγγελματική ασθένεια και δικαιούται παροχές από τον εν λόγω φορέα, αν η κατάλληλη για την κατάστασή του θεραπεία δεν μπορεί να του χορηγηθεί στο έδαφος του κράτους στο οποίο το εν λόγω πρόσωπο κατοικεί, μέσα σε δικαιολογημένο από ιατρικής απόψεως χρονικό διάστημα, λαμβανομένης υπόψη της τρέχουσας κατάστασης της υγείας του εν λόγω προσώπου και της πιθανής εξέλιξης της ασθένειας.
4. Το άρθρο SSC.19 εφαρμόζεται επίσης στις παροχές που εμπίπτουν στο παρόν κεφάλαιο.

#### ΑΡΘΡΟ SSC.32

##### Έξοδα μεταφοράς

1. Ο αρμόδιος φορέας κράτους η νομοθεσία του οποίου προβλέπει την κάλυψη των εξόδων μεταφοράς προσώπου που υπέστη εργατικό ατύχημα ή πάσχει από επαγγελματική ασθένεια είτε έως την κατοικία του είτε έως το νοσοκομείο, αναλαμβάνει τα έξοδα αυτά και έως το αντίστοιχο σημείο εντός του άλλου κράτους στο οποίο κατοικεί το εν λόγω πρόσωπο, υπό την προϋπόθεση ότι ο φορέας αυτός χορηγεί προηγουμένως άδεια για τη μεταφορά αυτή, λαμβάνοντας δεόντως υπόψη τους λόγους που την δικαιολογούν. Η άδεια αυτή δεν απαιτείται στην περίπτωση μεθοριακού εργαζόμενου.
2. Ο αρμόδιος φορέας κράτους η νομοθεσία του οποίου προβλέπει την κάλυψη των εξόδων μεταφοράς της σορού θύματος εργατικού ατυχήματος έως τον τόπο ενταφιασμού του, αναλαμβάνει και τα έξοδα μεταφοράς της σορού έως τον τόπο ενταφιασμού εντός του άλλου κράτους στο οποίο κατοικούσε το εν λόγω πρόσωπο κατά τη στιγμή του ατυχήματος, σύμφωνα με τη νομοθεσία που αυτός εφαρμόζει.

## ΑΡΘΡΟ SSC.33

Παροχές για επαγγελματική ασθένεια σε περίπτωση που το πρόσωπο που πάσχει από την ασθένεια έχει εκτεθεί στον ίδιο κίνδυνο σε πλείονα κράτη

Εάν το πρόσωπο που προσεβλήθη από επαγγελματική ασθένεια ασκούσε, σύμφωνα με τη νομοθεσία δύο ή περισσότερων κρατών, δραστηριότητα δυναμένη ως εκ της φύσεώς της να προκαλέσει τη συγκεκριμένη ασθένεια, οι παροχές που μπορούν να διεκδικήσουν το εν λόγω πρόσωπο ή οι επιζώντες του χορηγούνται αποκλειστικά σύμφωνα με τη νομοθεσία του τελευταίου από τα εν λόγω κράτη της οποίας πληρούνται οι προϋποθέσεις.

## ΑΡΘΡΟ SSC.34

## Επιδείνωση επαγγελματικής ασθένειας

Σε περίπτωση επιδείνωσης επαγγελματικής ασθένειας, για την οποία ο πάσχων από την ασθένεια έλαβε ή λαμβάνει παροχές δυνάμει της νομοθεσίας ενός κράτους, ισχύουν οι ακόλουθες διατάξεις:

- α) εφόσον ο ενδιαφερόμενος, αφότου άρχισε να λαμβάνει τις παροχές, δεν άσκησε σύμφωνα με τη νομοθεσία άλλου κράτους μισθωτή ή μη μισθωτή δραστηριότητα ικανή να προκαλέσει ή να επιδεινώσει τη συγκεκριμένη ασθένεια, ο αρμόδιος φορέας του πρώτου κράτους αναλαμβάνει τη δαπάνη των παροχών σύμφωνα με τη νομοθεσία που αυτός εφαρμόζει, λαμβάνοντας υπόψη την επιδείνωση·

- β) εφόσον ο ενδιαφερόμενος, αφότου άρχισε να λαμβάνει τις παροχές, εξακολούθησε να ασκεί δραστηριότητα σύμφωνα με τη νομοθεσία άλλου κράτους, ο αρμόδιος φορέας του πρώτου κράτους αναλαμβάνει τη δαπάνη των παροχών σύμφωνα με τη νομοθεσία που εφαρμόζει χωρίς να λαμβάνει υπόψη την επιδείνωση. Ο αρμόδιος φορέας του δεύτερου κράτους χορηγεί στον ενδιαφερόμενο ένα συμπληρωματικό ποσό, το ύψος του οποίου ισούται προς τη διαφορά των παροχών που οφείλονται μετά την επιδείνωση και εκείνων οι οποίες, σύμφωνα με τη νομοθεσία που αυτός εφαρμόζει, θα οφείλονταν πριν από την επιδείνωση, εάν ο ενδιαφερόμενος επλήττετο από τη συγκεκριμένη ασθένεια, υπό τη νομοθεσία του εν λόγω κράτους·
- γ) οι κανόνες περί μείωσης, αναστολής ή κατάργησης που προβλέπονται από τη νομοθεσία ενός κράτους, δεν ισχύουν για τα πρόσωπα που λαμβάνουν παροχές από φορείς δύο κρατών σύμφωνα με το στοιχείο β).

#### ΑΡΘΡΟ SSC.35

##### Κανόνες για να ληφθούν υπόψη οι ιδιομορφίες ορισμένων νομοθεσιών

1. Εάν, στο κράτος στο οποίο κατοικεί ή διαμένει ο ενδιαφερόμενος, δεν υφίσταται ασφάλιση κατά των εργατικών ατυχημάτων ή των επαγγελματικών ασθενειών ή υφίσταται μεν, αλλά δεν προβλέπει υπεύθυνο φορέα για την καταβολή παροχών σε είδος, οι παροχές αυτές χορηγούνται από τον φορέα του τόπου κατοικίας ή διαμονής, ο οποίος είναι υπεύθυνος για τη χορήγηση των παροχών σε είδος σε περίπτωση ασθένειας.

2. Εάν δεν υπάρχει ασφάλιση κατά των εργατικών ατυχημάτων ή των επαγγελματικών ασθενειών στο αρμόδιο κράτος, παρ' όλα αυτά εφαρμόζονται οι διατάξεις του παρόντος κεφαλαίου σχετικά με τις παροχές σε πρόσωπα τα οποία δικαιούνται παροχές σε είδος σε περίπτωση ασθένειας, μητρότητας ή ισοδύναμης πατρότητας σύμφωνα με τη νομοθεσία του εν λόγω κράτους, εάν το πρόσωπο υπέστη εργατικό ατύχημα ή πάσχει από επαγγελματική ασθένεια ενόσω κατοικεί ή διαμένει σε άλλο κράτος. Η δαπάνη βαρύνει τον φορέα που είναι αρμόδιος για τις παροχές σε είδος δυνάμει της νομοθεσίας του αρμόδιου κράτους.
3. Το άρθρο SSC.6 εφαρμόζεται στον αρμόδιο φορέα ενός κράτους όσον αφορά την ισοδυναμία εργατικών ατυχημάτων και επαγγελματικών ασθενειών που συνέβησαν ή διαπιστώθηκαν σε μεταγενέστερο στάδιο δυνάμει της νομοθεσίας άλλου κράτους κατά την εκτίμηση του βαθμού ανικανότητας, του δικαιώματος σε παροχές ή του σχετικού ποσού, υπό τον όρο ότι:
- α) καμία αποζημίωση δεν οφείλεται προκειμένου για εργατικά ατυχήματα ή επαγγελματικές ασθένειες που συνέβησαν ή διαπιστώθηκαν σε προγενέστερο στάδιο σύμφωνα με τη νομοθεσία που αυτός εφαρμόζει· και
  - β) καμία αποζημίωση δεν οφείλεται προκειμένου για εργατικά ατυχήματα ή επαγγελματικές ασθένειες που συνέβησαν ή διαπιστώθηκαν σε μεταγενέστερο στάδιο, δυνάμει της νομοθεσίας του άλλου κράτους, υπό την οποία συνέβη ή διαπιστώθηκε το εργατικό ατύχημα ή η επαγγελματική ασθένεια.

#### ΑΡΘΡΟ SSC.36

##### Αποδόσεις μεταξύ φορέων

1. Το άρθρο SSC.30 εφαρμόζεται επίσης στις παροχές που εμπίπτουν στο παρόν κεφάλαιο και η απόδοση γίνεται μόνο βάσει των πραγματικών δαπανών.



2. Τα κράτη ή οι αρμόδιες αρχές τους μπορούν να προβλέπουν άλλες μεθόδους απόδοσης ή να παραιτηθούν από κάθε απόδοση μεταξύ των φορέων που εμπίπτουν στη δικαιοδοσία τους.

### ΚΕΦΑΛΑΙΟ 3

#### ΕΠΙΔΟΜΑΤΑ ΘΑΝΑΤΟΥ

##### ΑΡΘΡΟ SSC.37

Δικαίωμα επιδομάτων όταν ο θάνατος επέρχεται ή ο δικαιούχος κατοικεί σε κράτος άλλο από το αρμόδιο κράτος

1. Όταν ο ασφαλισμένος ή μέλος της οικογένειάς του αποβιώσει σε κράτος άλλο από το αρμόδιο κράτος, ο θάνατος θεωρείται ότι επήλθε στο αρμόδιο κράτος.
2. Ο αρμόδιος φορέας υποχρεούται να χορηγεί επιδόματα θανάτου που καταβάλλονται δυνάμει της νομοθεσίας που εφαρμόζει, ακόμη και εάν ο δικαιούχος κατοικεί σε κράτος άλλο από το αρμόδιο κράτος.
3. Οι παράγραφοι 1 και 2 εφαρμόζονται επίσης όταν ο θάνατος οφείλεται σε εργατικό ατύχημα ή σε επαγγελματική ασθένεια.

## ΑΡΘΡΟ SSC.38

## Χορήγηση παροχών σε περίπτωση θανάτου συνταξιούχου

1. Σε περίπτωση θανάτου συνταξιούχου ο οποίος δικαιούταν σύνταξη δυνάμει της νομοθεσίας ενός μόνο κράτους ή συντάξεις δυνάμει των νομοθεσιών δύο ή περισσότερων κρατών, εφόσον ο εν λόγω συνταξιούχος κατοικούσε σε κράτος άλλο από το κράτος του φορέα που είναι υπεύθυνος για την καταβολή της δαπάνης των παροχών που χορηγούνται δυνάμει των άρθρων SSC.22 και SSC.23, οι καταβλητέες παροχές θανάτου δυνάμει της νομοθεσίας που εφαρμόζεται από τον φορέα αυτό, χορηγούνται σε βάρος του, ως εάν κατοικούσε ο συνταξιούχος κατά τη χρονική στιγμή του θανάτου του στο κράτος στο οποίο βρίσκεται ο φορέας αυτός.
2. Η παράγραφος 1 εφαρμόζεται τηρουμένων των αναλογιών στα μέλη της οικογένειας του συνταξιούχου.

## ΚΕΦΑΛΑΙΟ 4

## ΠΑΡΟΧΕΣ ΑΝΑΠΗΡΙΑΣ

## ΑΡΘΡΟ SSC.39

## Υπολογισμός των παροχών αναπηρίας

Με την επιφύλαξη του άρθρου SSC.7, όταν, δυνάμει της νομοθεσίας του αρμόδιου κράτους βάσει του τίτλου II του παρόντος πρωτοκόλλου, το ποσό των παροχών αναπηρίας εξαρτάται από τη διάρκεια των περιόδων ασφάλισης, μισθωτής δραστηριότητας, μη μισθωτής δραστηριότητας ή κατοικίας, το αρμόδιο κράτος δεν υποχρεούνται να λάβει υπόψη οποιεσδήποτε τέτοιες περιόδους που έχουν πραγματοποιηθεί δυνάμει της νομοθεσίας άλλου κράτους για τον σκοπό του υπολογισμού του ποσού των καταβλητέων παροχών αναπηρίας.

## ΑΡΘΡΟ SSC.40

## Ειδικές διατάξεις σχετικά με τον συνυπολογισμό περιόδων

Ο αρμόδιος φορέας κράτους η νομοθεσία του οποίου εξαρτά την απόκτηση, διατήρηση ή ανάκτηση του δικαιώματος σε παροχές από την πραγματοποίηση περιόδων ασφάλισης ή κατοικίας, εφαρμόζει, εφόσον απαιτείται, το άρθρο SSC.46 τηρουμένων των αναλογιών.

## ΑΡΘΡΟ SSC.41

## Επιδείνωση αναπηρίας

Σε περίπτωση επιδείνωσης της αναπηρίας, για την οποία ένα πρόσωπο λαμβάνει παροχές δυνάμει της νομοθεσίας ενός κράτους σύμφωνα με το παρόν πρωτόκολλο, η χορήγηση των παροχών συνεχίζεται σύμφωνα με το παρόν κεφάλαιο, αφού ληφθεί υπόψη η επιδείνωση.

## ΑΡΘΡΟ SSC.42

## Μετατροπή των παροχών αναπηρίας σε παροχές γήρατος

1. Όταν προβλέπεται στη νομοθεσία του κράτους που καταβάλλει τις παροχές αναπηρίας σύμφωνα με το παρόν πρωτόκολλο, οι παροχές αναπηρίας μετατρέπονται σε παροχές γήρατος υπό τις προϋποθέσεις που ορίζει η νομοθεσία δυνάμει της οποίας χορηγούνται και σύμφωνα με το κεφάλαιο 5 του τίτλου III.

2. Εάν ένα πρόσωπο, το οποίο λαμβάνει παροχές αναπηρίας, δύναται να αξιώσει παροχές γήρατος δυνάμει της νομοθεσίας ενός ή περισσοτέρων από τα άλλα κράτη, σύμφωνα με το άρθρο SSC.45, κάθε φορέας ο οποίος είναι υπεύθυνος για την καταβολή παροχών αναπηρίας δυνάμει της νομοθεσίας ενός κράτους εξακολουθεί να καταβάλλει στο πρόσωπο αυτό τις παροχές αναπηρίας τις οποίες δικαιούται δυνάμει της νομοθεσίας που αυτός εφαρμόζει, έως τη στιγμή κατά την οποία δύναται η παράγραφος 1 να εφαρμοστεί για τον φορέα αυτό, ή, άλλως, καθ' όσο χρονικό διάστημα ο ενδιαφερόμενος πληροί τους όρους, οι οποίοι απαιτούνται για τις παροχές αυτές.

#### ΑΡΘΡΟ SSC.43

##### Ειδικές διατάξεις για δημόσιους υπαλλήλους

Τα άρθρα SSC.7, SSC.39, SSC.41 και SSC.42 και οι παράγραφοι 2 και 3 του άρθρου SSC.55 εφαρμόζονται τηρουμένων των αναλογιών στα πρόσωπα που καλύπτονται από ειδικό σύστημα για δημόσιους υπαλλήλους.

## ΚΕΦΑΛΑΙΟ 5

## ΣΥΝΤΑΞΕΙΣ ΓΗΡΑΤΟΣ ΚΑΙ ΕΠΙΖΩΝΤΩΝ

## ΑΡΘΡΟ SSC.44

## Συνυπολογισμός περιόδων ανατροφής τέκνων

1. Εάν, δυνάμει της νομοθεσίας του κράτους που είναι αρμόδιο δυνάμει του τίτλου II, δεν συνυπολογίζεται περίοδος ανατροφής τέκνου, ο φορέας του κράτους, η νομοθεσία του οποίου ήταν εφαρμοστέα δυνάμει του τίτλου II στον ενδιαφερόμενο λόγω άσκησης μισθωτής ή μη μισθωτής δραστηριότητας την ημερομηνία κατά την οποία, δυνάμει της εν λόγω νομοθεσίας, έπρεπε να αρχίσει να συνυπολογίζεται η περίοδος ανατροφής τέκνου για το τέκνο αυτό, εξακολουθεί να είναι αρμόδιος για το συνυπολογισμό της εν λόγω περιόδου ως περιόδου ανατροφής τέκνου δυνάμει της νομοθεσίας του, ως εάν η εν λόγω ανατροφή τέκνου να είχε πραγματοποιηθεί στην επικράτειά του.
2. Η παράγραφος 1 δεν εφαρμόζεται στην περίπτωση που ο ενδιαφερόμενος υπαγόταν ήδη ή υπάγεται πλέον στη νομοθεσία άλλου κράτους λόγω της άσκησης μισθωτής ή μη μισθωτής δραστηριότητας.

## ΑΡΘΡΟ SSC.45

## Γενικές διατάξεις

1. Όλοι οι αρμόδιοι φορείς προβαίνουν στη διαδικασία εκκαθάρισης των παροχών, στο πλαίσιο όλων των νομοθεσιών των κρατών στις οποίες έχει υπαχθεί ο ενδιαφερόμενος, από τη στιγμή κατά την οποία έχει υποβληθεί αίτηση εκκαθάρισης, εκτός εάν ο ενδιαφερόμενος ζητήσει ρητά την αναβολή της εκκαθάρισης των παροχών γήρατος δυνάμει της νομοθεσίας ενός ή περισσότερων κρατών.
2. Εάν, σε μια δεδομένη στιγμή, ο ενδιαφερόμενος δεν πληροί ή δεν πληροί πλέον τους όρους που ορίζουν όλες οι νομοθεσίες των κρατών στις οποίες ο εν λόγω ενδιαφερόμενος είχε υπαχθεί, οι φορείς οι οποίοι εφαρμόζουν νομοθεσία της οποίας οι όροι πληρούνται δεν λαμβάνουν υπόψη, όταν προβαίνουν στον υπολογισμό σύμφωνα με το άρθρο SSC.47 παράγραφος 1 στοιχείο α) ή β), τις περιόδους οι οποίες έχουν πραγματοποιηθεί δυνάμει νομοθεσιών των οποίων οι όροι δεν πληρούνται ή δεν πληρούνται πλέον, εφόσον τούτο έχει ως αποτέλεσμα ένα χαμηλότερο ποσό παροχής.
3. Η παράγραφος 2 εφαρμόζεται τηρουμένων των αναλογιών, εφόσον ο ενδιαφερόμενος έχει ζητήσει ρητά την αναβολή της εκκαθάρισης μιας ή περισσότερων παροχών γήρατος.
4. Νέος υπολογισμός πραγματοποιείται αυτεπάγγελτα, από τη στιγμή κατά την οποία πληρούνται οι όροι οι οποίοι απαιτούνται δυνάμει άλλων νομοθεσιών, ή εφόσον ο ενδιαφερόμενος ζητεί την εκκαθάριση παροχής γήρατος η οποία έχει αναβληθεί σύμφωνα με την παράγραφο 1, εκτός εάν οι περίοδοι οι οποίες έχουν πραγματοποιηθεί υπό άλλες νομοθεσίες έχουν ήδη ληφθεί υπόψη σύμφωνα με την παράγραφο 2 ή την παράγραφο 3.

## ΑΡΘΡΟ SSC.46

## Ειδικές διατάξεις σχετικά με τον συνυπολογισμό περιόδων

1. Εάν η νομοθεσία ενός κράτους εξαρτά τη χορήγηση ορισμένων παροχών υπό τον όρο ότι οι περίοδοι ασφάλισης έχουν πραγματοποιηθεί αποκλειστικά σε συγκεκριμένη μισθωτή ή μη μισθωτή δραστηριότητα ή επάγγελμα, για τα οποία ισχύει ειδικό σύστημα που εφαρμόζεται σε πρόσωπα τα οποία ασκούν μισθωτή ή μη μισθωτή δραστηριότητα, ο αρμόδιος φορέας του κράτους αυτού λαμβάνει υπόψη περιόδους οι οποίες έχουν πραγματοποιηθεί δυνάμει της νομοθεσίας άλλου κράτους μόνον εάν έχουν πραγματοποιηθεί στο πλαίσιο αντίστοιχου συστήματος ή, ελλείψει τέτοιου, στο ίδιο επάγγελμα ή, κατά περίπτωση, στην ίδια μισθωτή ή μη μισθωτή δραστηριότητα.

Εάν, αφού ληφθούν υπόψη οι περίοδοι οι οποίες έχουν πραγματοποιηθεί κατ' αυτό τον τρόπο, ο ενδιαφερόμενος δεν πληροί τους απαιτούμενους όρους για να λάβει τις εν λόγω παροχές στο πλαίσιο ειδικού συστήματος, οι περίοδοι αυτές λαμβάνονται υπόψη για τη χορήγηση των παροχών του γενικού συστήματος ή, ελλείψει τέτοιου, του συστήματος το οποίο εφαρμόζεται, ανάλογα με την περίπτωση, για τους χειρώνακτες εργαζομένους ή τους υπαλλήλους γραφείου, υπό τον όρο ότι ο ενδιαφερόμενος είχε υπαχθεί σε κάποιο από τα συστήματα αυτά.

2. Οι περίοδοι ασφάλισης, οι οποίες έχουν πραγματοποιηθεί στο πλαίσιο ειδικού συστήματος ενός κράτους, λαμβάνονται υπόψη για τη χορήγηση παροχών δυνάμει του γενικού συστήματος ή, ελλείψει τέτοιου, του συστήματος το οποίο εφαρμόζεται, ανάλογα με την περίπτωση, για τους χειρώνακτες εργαζομένους ή τους υπαλλήλους γραφείου, άλλου κράτους, υπό τον όρο ότι ο ενδιαφερόμενος έχει υπαχθεί σε κάποιο από τα συστήματα αυτά, ακόμη και εάν οι εν λόγω περίοδοι έχουν ήδη ληφθεί υπόψη στο τελευταίο αυτό κράτος στο πλαίσιο ειδικού συστήματος.

3. Όταν η νομοθεσία ή συγκεκριμένο σύστημα ενός κράτους εξαρτά την απόκτηση, διατήρηση ή ανάκτηση του δικαιώματος παροχών από την ασφάλιση του ενδιαφερομένου κατά τον χρόνο επέλευσης του κινδύνου, ο όρος αυτός θεωρείται ότι πληρούται εφόσον το πρόσωπο αυτό ήταν προηγουμένως ασφαλισμένο βάσει της νομοθεσίας ή σε συγκεκριμένο σύστημα του εν λόγω κράτους και είναι κατά τον χρόνο επέλευσης του κινδύνου ασφαλισμένο βάσει της νομοθεσίας άλλου κράτους για τον ίδιο κίνδυνο ή, ελλείψει αυτού, δικαιούται παροχή βάσει της νομοθεσίας άλλου κράτους για τον ίδιο κίνδυνο. Ωστόσο, ο τελευταίος όρος θεωρείται ότι πληρούται στις περιπτώσεις που σημειώνονται στο άρθρο SSC.52.

#### ΑΡΘΡΟ SSC.47

##### Εκκαθάριση παροχών

1. Ο αρμόδιος φορέας υπολογίζει το ποσό της οφειλόμενης παροχής:
  - α) σύμφωνα με τη νομοθεσία την οποία εφαρμόζει, μόνο όταν οι όροι που απαιτούνται για τη θεμελίωση δικαιώματος σε παροχές, πληρούνται αποκλειστικά δυνάμει της εθνικής νομοθεσίας (αυτοτελής παροχή)·
  - β) με τον υπολογισμό ενός θεωρητικού ποσού και, εν συνεχεία, ενός πραγματικού ποσού (αναλογική παροχή), ως εξής:
    - ι) το θεωρητικό ποσό της παροχής ισούται προς την παροχή την οποία θα μπορούσε να διεκδικήσει ο ενδιαφερόμενος, εάν όλες οι περίοδοι ασφάλισης και/ή κατοικίας οι οποίες έχουν πραγματοποιηθεί δυνάμει των νομοθεσιών των άλλων κρατών είχαν πραγματοποιηθεί δυνάμει της νομοθεσίας την οποία εφαρμόζει ο φορέας, κατά την ημερομηνία εκκαθάρισης της παροχής. εάν, δυνάμει της νομοθεσίας αυτής, το ποσό της παροχής είναι ανεξάρτητο από τη διάρκεια των περιόδων οι οποίες έχουν πραγματοποιηθεί, το ποσό αυτό εκλαμβάνεται ως το θεωρητικό ποσό·



- ii) ο αρμόδιος φορέας προσδιορίζει κατόπιν το πραγματικό ποσό της αναλογικής παροχής, βάσει του θεωρητικού ποσού κατ' αναλογία της διάρκειας των περιόδων οι οποίες πραγματοποιήθηκαν πριν από την επέλευση του κινδύνου δυνάμει της νομοθεσίας την οποία εφαρμόζει ο φορέας σε σχέση προς τη συνολική διάρκεια των περιόδων οι οποίες έχουν πραγματοποιηθεί πριν από την επέλευση του κινδύνου δυνάμει των νομοθεσιών όλων των ενδιαφερομένων κρατών.
2. Εάν είναι αναγκαίο, ο αρμόδιος φορέας εφαρμόζει επί του ποσού το οποίο υπολογίζεται σύμφωνα με την παράγραφο 1 στοιχεία α) και β), το σύνολο των κανόνων μείωσης, αναστολής ή κατάργησης οι οποίοι προβλέπονται από την νομοθεσία, που αυτός εφαρμόζει, εντός των ορίων τα οποία ορίζουν τα άρθρα SSC.48, SSC.49 και SSC.50.
3. Ο ενδιαφερόμενος δικαιούται να λάβει από τον αρμόδιο φορέα κάθε κράτους το υψηλότερο από τα ποσά που υπολογίζονται σύμφωνα με την παράγραφο 1 στοιχεία α) και β).
4. Όταν ο υπολογισμός σύμφωνα με την παράγραφο 1 στοιχείο α), σε ένα κράτος συνεπάγεται πάντοτε αυτοτελή παροχή ίση ή υψηλότερη της αναλογικής παροχής, η οποία υπολογίζεται κατ' εφαρμογή της παραγράφου 1 στοιχείο β), ο αρμόδιος φορέας μπορεί να μην εφαρμόσει τον αναλογικό υπολογισμό, υπό τον όρο ότι:
- α) αυτή η κατάσταση προβλέπεται στο μέρος 1 του παραρτήματος SSC-4·
- β) δεν εφαρμόζεται νομοθεσία που περιέχει κανόνες κατά της αλληλεπικάλυψης, κατά τα άρθρα SSC.49 και SSC.50, εκτός εάν πληρούνται οι όροι του άρθρου SSC.50 παράγραφος 2· και
- γ) δεν εφαρμόζεται το άρθρο SSC.52 σε σχέση με περιόδους που έχουν συμπληρωθεί βάσει της νομοθεσίας άλλου κράτους στη συγκεκριμένη περίπτωση.

5. Κατά παρέκκλιση από τις παραγράφους 1, 2 και 3, ο αναλογικός υπολογισμός δεν εφαρμόζεται σε συστήματα παροχών στα οποία οι χρονικές περίοδοι δεν έχουν σημασία για τον υπολογισμό, υπό τον όρο ότι τα συστήματα αυτά περιλαμβάνονται στο μέρος 2 του παραρτήματος SSC-4. Στις περιπτώσεις αυτές το πρόσωπο δικαιούται παροχή υπολογιζόμενη σύμφωνα με τη νομοθεσία του σχετικού κράτους.

#### ΑΡΘΡΟ SSC.48

##### Κανόνες αντισώρευσης

1. Συρροή παροχών γήρατος και επιζώντων, οι οποίες υπολογίζονται ή χορηγούνται βάσει των περιόδων ασφάλισης ή κατοικίας, τις οποίες έχει πραγματοποιήσει ένα και το αυτό πρόσωπο, θεωρείται ως συρροή παροχών της ίδιας φύσης.
2. Συρροή παροχών, οι οποίες δεν δύνανται να θεωρηθούν της ίδιας φύσης κατά την έννοια της παραγράφου 1 θεωρείται ως συρροή παροχών διαφορετικής φύσης.
3. Για τους σκοπούς των κανόνων αντισώρευσης, οι οποίοι προβλέπονται από τη νομοθεσία ενός κράτους, σε περίπτωση συρροής παροχών γήρατος ή επιζώντων με παροχή ίδιας ή διαφορετικής φύσης είτε με άλλα εισοδήματα, ισχύουν οι ακόλουθες διατάξεις:
  - α) ο αρμόδιος φορέας λαμβάνει υπόψη τις παροχές ή τα εισοδήματα που έχουν αποκτηθεί σε άλλο κράτος, μόνον εφόσον η νομοθεσία την οποία αυτός εφαρμόζει προβλέπει ότι λαμβάνονται υπόψη οι παροχές ή τα εισοδήματα που έχουν αποκτηθεί στο εξωτερικό·

- β) ο αρμόδιος φορέας λαμβάνει υπόψη το καταβλητέο από άλλο κράτος ποσό των παροχών πριν από την αφαίρεση του φόρου, των εισφορών κοινωνικής ασφάλισης και των λοιπών ατομικών κρατήσεων, εκτός εάν η νομοθεσία την οποία εφαρμόζει προβλέπει την εφαρμογή των κανόνων αντισώρευσης μετά την πραγματοποίηση τέτοιων κρατήσεων, υπό τους όρους και τις διαδικασίες που ορίζονται στο παράρτημα SSC-7·
- γ) ο αρμόδιος φορέας δεν λαμβάνει υπόψη το ποσό των παροχών οι οποίες έχουν αποκτηθεί δυνάμει της νομοθεσίας άλλου κράτους βάσει προαιρετικής υπαγωγής ή προαιρετικής συνέχισης της ασφάλισης·
- δ) όταν ένα μόνο κράτος εφαρμόζει κανόνες αντισώρευσης, λόγω του ότι ο ενδιαφερόμενος λαμβάνει παροχές ίδιας ή διαφορετικής φύσης σύμφωνα με τη νομοθεσία άλλων κρατών ή εισοδήματα τα οποία έχουν αποκτηθεί σε άλλα κράτη, η οφειλόμενη παροχή δύναται να μειώνεται μόνο έως το ποσό τέτοιων παροχών ή τέτοιων εισοδημάτων.

#### ΑΡΘΡΟ SSC.49

##### Συρροή παροχών ίδιας φύσης

1. Σε περίπτωση συρροής παροχών ίδιας φύσης, οι οποίες οφείλονται δυνάμει της νομοθεσίας δύο ή περισσότερων κρατών, οι κανόνες αντισώρευσης τους οποίους προβλέπει η νομοθεσία ενός κράτους δεν εφαρμόζονται σε αναλογική παροχή.

2. Οι κανόνες αντισώρευσης εφαρμόζονται σε αυτοτελή παροχή, μόνον υπό τον όρο ότι πρόκειται για:

- α) παροχή το ποσό της οποίας είναι ανεξάρτητο από τη διάρκεια των περιόδων ασφάλισης ή κατοικίας· ή
- β) παροχή, το ποσό της οποίας καθορίζεται σε συνάρτηση με πλασματική περίοδο η οποία θεωρείται ότι έχει πραγματοποιηθεί μεταξύ της ημερομηνίας επέλευσης του κινδύνου και μιας μεταγενέστερης ημερομηνίας, εφόσον αυτή συρρέει:
  - i) είτε με παροχή του ίδιου τύπου, εκτός εάν έχει συναφθεί συμφωνία μεταξύ δύο ή περισσότερων κρατών με σκοπό να αποφεύγεται ο υπολογισμός της ίδιας πλασματικής περιόδου πάνω από μία φορά· ή
  - ii) παροχή που αναφέρεται στο στοιχείο α).

Οι παροχές και οι συμφωνίες οι οποίες αναφέρονται στα στοιχεία α) και β) περιλαμβάνονται στο παράρτημα SSC-5.

#### ΑΡΘΡΟ SSC.50

##### Συρροή παροχών διαφορετικής φύσης

1. Εάν η λήψη παροχών διαφορετικής φύσης ή άλλων εισοδημάτων συνεπάγεται την εφαρμογή των κανόνων αντισώρευσης, οι οποίοι προβλέπονται από τη νομοθεσία των ενδιαφερομένων κρατών:

- α) σε δύο ή περισσότερες αυτοτελείς παροχές, οι αρμόδιοι φορείς διαιρούν την ή τις παροχές ή τα άλλα εισοδήματα, όπως αυτές έχουν ληφθεί υπόψη, διά του αριθμού των παροχών οι οποίες υπόκεινται στους εν λόγω κανόνες·

ωστόσο, η εφαρμογή του παρόντος στοιχείου δεν μπορεί να στερήσει από το ενδιαφερόμενο πρόσωπο την ιδιότητά του ως συνταξιούχου για τους σκοπούς των άλλων κεφαλαίων του παρόντος τίτλου, σύμφωνα με τους όρους και τις διαδικασίες που ορίζονται στο παράρτημα SSC-7·

- β) σε μία ή περισσότερες αναλογικές παροχές, οι αρμόδιοι φορείς λαμβάνουν υπόψη την παροχή ή τις παροχές ή άλλα εισοδήματα, καθώς και όλα τα στοιχεία τα οποία προβλέπονται για την εφαρμογή των κανόνων αντισώρευσης, σε συνάρτηση με τον λόγο μεταξύ των περιόδων ασφάλισης και/ή κατοικίας, οι οποίες έχουν ληφθεί υπόψη για τον υπολογισμό που αναφέρεται στο άρθρο SSC.47 παράγραφος 1 στοιχείο β) σημείο ii)·
- γ) σε μία ή περισσότερες αυτοτελείς παροχές και σε μία ή περισσότερες αναλογικές παροχές, οι αρμόδιοι φορείς εφαρμόζουν, τηρουμένων των αναλογιών, το στοιχείο α) ως προς τις αυτοτελείς παροχές και το στοιχείο β) ως προς τις αναλογικές παροχές.

2. Ο αρμόδιος φορέας δεν προβαίνει στην κατά τα ανωτέρω διαίρεση των αυτοτελών παροχών, εάν η νομοθεσία την οποία εφαρμόζει προβλέπει λήψη υπόψη των παροχών διαφορετικής φύσης ή άλλων εισοδημάτων, καθώς και όλων των άλλων στοιχείων για τον υπολογισμό μέρους του ποσού τους, το οποίο καθορίζεται με βάση τον λόγο μεταξύ των περιόδων ασφάλισης και/ή κατοικίας οι οποίες αναφέρονται στο άρθρο SSC.47 παράγραφος 1 στοιχείο β) σημείο ii).

3. Οι παράγραφοι 1 και 2 εφαρμόζονται, τηρουμένων των αναλογιών, εάν η νομοθεσία ενός ή περισσότερων κρατών προβλέπει ότι δεν γεννάται δικαίωμα σε παροχή στην περίπτωση κατά την οποία ο ενδιαφερόμενος λαμβάνει παροχή διαφορετικής φύσης, καταβλητέας δυνάμει της νομοθεσίας άλλου κράτους, ή άλλο εισόδημα.

## ΑΡΘΡΟ SSC.51

## Συμπληρωματικές διατάξεις για τον υπολογισμό των παροχών

1. Για τον υπολογισμό του θεωρητικού και του αναλογικού ποσού τα οποία αναφέρονται στο άρθρο SSC.47 παράγραφος 1 στοιχείο β), εφαρμόζονται οι ακόλουθοι κανόνες:
  - α) εάν η συνολική διάρκεια των περιόδων ασφάλισης και/ή κατοικίας, οι οποίες έχουν πραγματοποιηθεί πριν από την επέλυση του κινδύνου δυνάμει των νομοθεσιών όλων των ενδιαφερομένων κρατών, είναι μεγαλύτερη από τη μέγιστη περίοδο η οποία απαιτείται από τη νομοθεσία ενός από τα εν λόγω κράτη για τη χορήγηση πλήρους παροχής, ο αρμόδιος φορέας αυτού του κράτους λαμβάνει υπόψη τη μέγιστη αυτή περίοδο αντί της συνολικής διάρκειας των περιόδων που έχουν πραγματοποιηθεί· αυτή η μέθοδος υπολογισμού δεν πρέπει να έχει ως αποτέλεσμα την επιβάρυνση του εν λόγω φορέα με ποσό παροχής υψηλότερο από το ποσό της πλήρους παροχής το οποίο προβλέπεται από τη νομοθεσία την οποία εφαρμόζει· η παρούσα διάταξη δεν εφαρμόζεται στις παροχές, το ποσό των οποίων είναι ανεξάρτητο από τη διάρκεια των περιόδων ασφάλισης·
  - β) η διαδικασία για τη λήψη υπόψη των συμπιπουσών χρονικά περιόδων ορίζεται στο παράρτημα SSC-7·
  - γ) εάν η νομοθεσία ενός κράτους προβλέπει ότι ο υπολογισμός των παροχών βασίζεται σε εισοδήματα, εισφορές, βάσεις εισφορών, προσαυξήσεις, απολαβές, άλλα ποσά ή σε συνδυασμό περισσοτέρων του ενός από αυτά (μέσα, αναλογικά, κατ' αποκοπή ή πλασματικά), ο αρμόδιος φορέας:
    - ι) καθορίζει τη βάση υπολογισμού των παροχών σύμφωνα μόνο με τις περιόδους ασφάλισης οι οποίες έχουν πραγματοποιηθεί δυνάμει της νομοθεσίας την οποία εφαρμόζει,

- ii) χρησιμοποιεί, για τον προσδιορισμό του ποσού το οποίο υπολογίζεται σύμφωνα με τις περιόδους ασφάλισης και/ή κατοικίας, οι οποίες έχουν πραγματοποιηθεί δυνάμει της νομοθεσίας των άλλων κρατών, τα ίδια στοιχεία τα οποία καθορίζονται ή διαπιστώνονται για τις περιόδους ασφάλισης οι οποίες έχουν πραγματοποιηθεί υπό τη νομοθεσία την οποία αυτός εφαρμόζει,

εάν απαιτείται σύμφωνα με τις διαδικασίες οι οποίες αναφέρονται στο παράρτημα SSC-6 για το οικείο κράτος,

- δ) όταν δεν εφαρμόζεται το στοιχείο γ) επειδή η νομοθεσία του κράτους μέλους ορίζει ότι η παροχή πρέπει να υπολογίζεται βάσει άλλων στοιχείων εκτός των χρονικών περιόδων ασφάλισης ή κατοικίας που δεν συνδέονται με το χρόνο, ο αρμόδιος φορέας λαμβάνει υπόψη, σε σχέση με κάθε περίοδο ασφάλισης ή κατοικίας που συμπληρώθηκε δυνάμει της νομοθεσίας οιοδήποτε άλλου κράτους μέλους, το ποσό του συσσωρευμένου κεφαλαίου, το κεφάλαιο που θεωρείται ότι έχει συσσωρευτεί ή οιοδήποτε άλλο στοιχείο για τον υπολογισμό δυνάμει της νομοθεσίας την οποία εφαρμόζει διαιρεμένο διά των αντίστοιχων μονάδων περιόδων στο σχετικό συνταξιοδοτικό σύστημα.

2. Οι διατάξεις της νομοθεσίας ενός κράτους περί αναπροσαρμογής των στοιχείων τα οποία λαμβάνονται υπόψη για τον υπολογισμό των παροχών εφαρμόζονται, εφόσον είναι αναγκαίο, στα στοιχεία τα οποία πρέπει να ληφθούν υπόψη από τον αρμόδιο φορέα αυτού του κράτους, σύμφωνα με την παράγραφο 1, σε σχέση με τις περιόδους ασφάλισης ή κατοικίας οι οποίες έχουν πραγματοποιηθεί δυνάμει της νομοθεσίας άλλων κρατών.

## ΑΡΘΡΟ SSC.52

## Περίοδοι ασφάλισης ή κατοικίας κατώτερες του έτους

1. Παρά τα προβλεπόμενα στο άρθρο SSC.47 παράγραφος 1 στοιχείο β), ο φορέας ενός κράτους δεν υποχρεούται να χορηγεί παροχές για περιόδους οι οποίες έχουν πραγματοποιηθεί υπό τη νομοθεσία την οποία εφαρμόζει και οι οποίες λαμβάνονται υπόψη κατά την επέλευση του κινδύνου, εάν:

- α) η διάρκεια των περιόδων αυτών είναι μικρότερη του ενός έτους· και
- β) λαμβανομένων υπόψη μόνο των περιόδων αυτών, δεν αποκτάται δικαίωμα σε παροχές δυνάμει της νομοθεσίας αυτής.

Για τους σκοπούς του παρόντος άρθρου, ως «περίοδος» νοούνται όλες οι περίοδοι ασφάλισης, μισθωτής ή μη μισθωτής δραστηριότητας ή κατοικίας, που είτε γεννούν δικαίωμα στη συγκεκριμένη παροχή είτε την αυξάνουν άμεσα.

2. Ο αρμόδιος φορέας καθενός από τα ενδιαφερόμενα κράτη λαμβάνει υπόψη τις περιόδους που αναφέρονται στην παράγραφο 1, για τους σκοπούς του άρθρου SSC.47 παράγραφος 1 στοιχείο β) σημείο i).

3. Σε περίπτωση κατά την οποία η εφαρμογή της παραγράφου 1 θα είχε ως αποτέλεσμα να απαλλαγούν από τις υποχρεώσεις τους όλοι οι φορείς των ενδιαφερομένων κρατών, οι παροχές χορηγούνται αποκλειστικά δυνάμει της νομοθεσίας του τελευταίου από τα εν λόγω κράτη μέλη, της οποίας οι όροι πληρούνται, ως εάν όλες οι περίοδοι ασφάλισης και κατοικίας που πραγματοποιήθηκαν και ελήφθησαν υπόψη, σύμφωνα με το άρθρο SSC.7 και το άρθρο SSC.46 παράγραφοι 1 και 2, είχαν πραγματοποιηθεί υπό τη νομοθεσία αυτού του κράτους.

4. Το παρόν άρθρο δεν εφαρμόζεται στα συστήματα που απαριθμούνται στο μέρος 2 του παραρτήματος SSC-4.



## ΑΡΘΡΟ SSC.53

## Χορήγηση συμπληρώματος

1. Ο δικαιούχος παροχών, επί του οποίου εφαρμόζεται το παρόν κεφάλαιο, δεν θα μπορούσε στο κράτος κατοικίας, και κατά τη νομοθεσία του οποίου του οφείλεται παροχή, να λάβει παροχή μικρότερη από την ελάχιστη παροχή η οποία ορίζεται από την εν λόγω νομοθεσία για περίοδο ασφάλισης ή κατοικίας ίση με το σύνολο των περιόδων οι οποίες έχουν ληφθεί υπόψη για την εκκαθάριση σύμφωνα με το παρόν κεφάλαιο.
2. Ο αρμόδιος φορέας αυτού του κράτους καταβάλλει στον ενδιαφερόμενο, καθ' όλο το διάστημα κατά το οποίο κατοικεί στο έδαφός του, συμπληρωματικό ποσό ίσο με τη διαφορά μεταξύ του συνόλου των παροχών οι οποίες οφείλονται σύμφωνα με το κεφάλαιο και του ποσού της ελάχιστης παροχής.

## ΑΡΘΡΟ SSC.54

## Νέος υπολογισμός και αναπροσαρμογή των παροχών

1. Εάν η μέθοδος καθορισμού των παροχών ή οι κανόνες για τον υπολογισμό των παροχών τροποποιηθούν σύμφωνα με τη νομοθεσία ενός κράτους ή εάν η προσωπική κατάσταση του ενδιαφερομένου υποστεί σημαντική αλλαγή, η οποία, σύμφωνα με τη νομοθεσία αυτή, μπορεί να οδηγήσει σε αναπροσαρμογή του ποσού της παροχής, πραγματοποιείται νέος υπολογισμός σύμφωνα με το άρθρο SSC.47.
2. Ωστόσο, εάν, λόγω αύξησης του κόστους ζωής, μεταβολής του ύψους του εισοδήματος ή για άλλους λόγους οι οποίοι επιβάλλουν προσαρμογή, τροποποιηθούν οι παροχές των ενδιαφερομένων κρατών κατά ένα ποσοστό ή εφάπαξ ποσό, το εν λόγω ποσοστό ή ποσό εφαρμόζεται απευθείας στις παροχές οι οποίες καθορίζονται σύμφωνα με το άρθρο SSC.47, χωρίς να χρειάζεται νέος υπολογισμός.

## ΑΡΘΡΟ SSC.55

## Ειδικές διατάξεις για δημοσίους υπαλλήλους

1. Τα άρθρα SSC.7, SSC.45, SSC.46 παράγραφος 3 και SSC.47 έως SSC.54 εφαρμόζονται τηρουμένων των αναλογιών στα πρόσωπα που καλύπτονται από ειδικό σύστημα για δημοσίους υπαλλήλους.
2. Ωστόσο, εάν η νομοθεσία αρμόδιου κράτους εξαρτά την απόκτηση, εκκαθάριση, διατήρηση ή ανάκτηση του δικαιώματος σε παροχές δυνάμει ειδικού συστήματος για δημοσίους υπαλλήλους από την προϋπόθεση ότι όλες οι περίοδοι ασφάλισης έχουν πραγματοποιηθεί στο πλαίσιο ενός ή περισσότερων ειδικών συστημάτων για δημοσίους υπαλλήλους σε αυτό το κράτος ή ότι θεωρούνται από τη νομοθεσία αυτού του κράτους ως ισοδύναμες προς τέτοιες περιόδους, ο αρμόδιος φορέας του εν λόγω κράτους λαμβάνει υπόψη μόνο τις περιόδους οι οποίες δύνανται να αναγνωριστούν δυνάμει της νομοθεσίας την οποία αυτός εφαρμόζει.  
  
Εάν, αφού ληφθούν υπόψη οι περίοδοι οι οποίες έχουν πραγματοποιηθεί κατ' αυτόν τον τρόπο, ο ενδιαφερόμενος δεν πληροί τους όρους για τη λήψη των εν λόγω παροχών, οι περίοδοι αυτές λαμβάνονται υπόψη για τη χορήγηση των παροχών του γενικού συστήματος ή, ελλείψει τέτοιου, του συστήματος το οποίο εφαρμόζεται, ανάλογα με την περίπτωση, για τους χειρώνακτες εργαζομένους ή τους υπαλλήλους γραφείου.
3. Εάν, δυνάμει της νομοθεσίας ενός κράτους, οι παροχές δυνάμει ειδικού συστήματος για τους δημοσίους υπαλλήλους υπολογίζονται βάσει του τελευταίου μισθού ή μισθών οι οποίοι έχουν ληφθεί κατά τη διάρκεια μιας περιόδου αναφοράς, ο αρμόδιος φορέας του κράτους αυτού λαμβάνει υπόψη για τον υπολογισμό μόνο τους μισθούς, δεόντως αναπροσαρμοσμένους, οι οποίοι έχουν ληφθεί κατά την περίοδο ή τις περιόδους κατά τις οποίες ο ενδιαφερόμενος υπαγόταν στη νομοθεσία αυτή.

## ΚΕΦΑΛΑΙΟ 6

## ΠΑΡΟΧΕΣ ΑΝΕΡΓΙΑΣ

## ΑΡΘΡΟ SSC.56

Ειδικές διατάξεις για τον συνυπολογισμό των περιόδων ασφάλισης,  
μισθωτής δραστηριότητας ή μη μισθωτής δραστηριότητας

1. Ο αρμόδιος φορέας κράτους η νομοθεσία του οποίου εξαρτά τη γένεση, τη διατήρηση, την ανάκτηση ή τη διάρκεια του δικαιώματος παροχών από την πραγματοποίηση περιόδων ασφάλισης, μισθωτής δραστηριότητας ή μη μισθωτής δραστηριότητας, λαμβάνει υπόψη, εφόσον χρειάζεται, τις περιόδους ασφάλισης, μισθωτής δραστηριότητας ή μη μισθωτής δραστηριότητας που πραγματοποιήθηκαν δυνάμει της νομοθεσίας κάθε άλλου κράτους, ως εάν είχαν πραγματοποιηθεί δυνάμει της νομοθεσίας που αυτός εφαρμόζει.

Ωστόσο, εάν η εφαρμοστέα νομοθεσία εξαρτά το δικαίωμα παροχών από την πραγματοποίηση περιόδων ασφάλισης, οι περίοδοι μισθωτής ή μη μισθωτής δραστηριότητας που έχουν πραγματοποιηθεί δυνάμει της νομοθεσίας άλλου κράτους, λαμβάνονται υπόψη μόνον εάν αυτές οι περίοδοι θα θεωρούνταν ως περίοδοι ασφάλισης εάν είχαν πραγματοποιηθεί υπό την εφαρμοστέα νομοθεσία.

2. Η παράγραφος 1 του παρόντος άρθρου εφαρμόζεται, υπό τον όρο ότι ο ενδιαφερόμενος έχει πραγματοποιήσει τελευταία, σύμφωνα με τη νομοθεσία βάσει της οποίας ζητούνται οι παροχές:

α) είτε περιόδους ασφάλισης, εάν η νομοθεσία αυτή απαιτεί περιόδους ασφάλισης,

- β) είτε περιόδους μισθωτής δραστηριότητας, εάν η νομοθεσία αυτή απαιτεί περιόδους μισθωτής δραστηριότητας· ή
- γ) είτε περιόδους μη μισθωτής δραστηριότητας, εάν η νομοθεσία αυτή απαιτεί περιόδους μη μισθωτής δραστηριότητας.

#### ΑΡΘΡΟ SSC.57

##### Υπολογισμός των παροχών ανεργίας

1. Όταν ο υπολογισμός των παροχών ανεργίας βασίζεται στο ποσό του προηγούμενου μισθού ή επαγγελματικού εισοδήματος του ενδιαφερομένου, το αρμόδιο κράτος λαμβάνει υπόψη τον μισθό ή το επαγγελματικό εισόδημα που εισέπραξε ο ενδιαφερόμενος αποκλειστικά με βάση την τελευταία του μισθωτή ή μη μισθωτή δραστηριότητα δυνάμει της νομοθεσίας του αρμόδιου κράτους.
2. Όταν η νομοθεσία που εφαρμόζει το αρμόδιο κράτος προβλέπει μια συγκεκριμένη περίοδο αναφοράς για τον καθορισμό του μισθού ή του επαγγελματικού εισοδήματος που χρησιμοποιείται για τον υπολογισμό του ποσού των παροχών και εφόσον ο ενδιαφερόμενος υπαγόταν, κατά τη διάρκεια ολόκληρης ή μέρους αυτής της περιόδου αναφοράς, στη νομοθεσία άλλου κράτους, το αρμόδιο κράτος λαμβάνει υπόψη μόνο τον μισθό ή το επαγγελματικό εισόδημα που εισπράχθηκε κατά τη διάρκεια της τελευταίας του μισθωτής ή μη μισθωτής δραστηριότητας δυνάμει της νομοθεσίας αυτής.

## ΚΕΦΑΛΑΙΟ 7

## ΠΑΡΟΧΕΣ ΠΡΟΣΥΝΤΑΞΗΣ

## ΑΡΘΡΟ SSC.58

## Παροχές

Όταν η εφαρμοστέα νομοθεσία εξαρτά το δικαίωμα σε παροχές προσύνταξης από την πραγματοποίηση περιόδων ασφάλισης, μισθωτής ή μη μισθωτής δραστηριότητας, δεν εφαρμόζεται το άρθρο SSC.7.

## ΤΙΤΛΟΣ IV

## ΔΙΑΦΟΡΕΣ ΔΙΑΤΑΞΕΙΣ

## ΑΡΘΡΟ SSC.59

## Συνεργασία

1. Οι αρμόδιες αρχές των κρατών κοινοποιούν στην ειδική επιτροπή συντονισμού της κοινωνικής ασφάλισης τυχόν αλλαγές στη νομοθεσία τους όσον αφορά τους κλάδους κοινωνικής ασφάλισης που καλύπτει το άρθρο SSC.3 οι οποίες είναι συναφείς με το παρόν πρωτόκολλο ή ενδέχεται να επηρεάσουν την εφαρμογή του.

2. Εκτός εάν βάσει του παρόντος πρωτοκόλλου απαιτείται η κοινοποίηση αυτών των πληροφοριών στην ειδική επιτροπή συντονισμού της κοινωνικής ασφάλισης, οι αρμόδιες αρχές των κρατών κοινοποιούν μεταξύ τους τα μέτρα που λαμβάνονται για την εφαρμογή του παρόντος πρωτοκόλλου και τα οποία δεν κοινοποιούνται δυνάμει της παραγράφου 1 και είναι συναφή για την εφαρμογή του παρόντος πρωτοκόλλου.

3. Για τους σκοπούς του παρόντος πρωτοκόλλου, οι αρχές και οι φορείς των κρατών παρέχουν μεταξύ τους κάθε δυνατή διευκόλυνση, σαν να επρόκειτο για την εφαρμογή της δικής τους νομοθεσίας. Η διοικητική συνδρομή από τις εν λόγω αρχές και τους εν λόγω φορείς παρέχεται κατ' αρχήν δωρεάν. Ωστόσο, η ειδική επιτροπή συντονισμού της κοινωνικής ασφάλισης καθορίζει τη φύση των επιστρεπτέων δαπανών και τα όρια πάνω από τα οποία οφείλεται η επιστροφή τους.

4. Για τους σκοπούς του παρόντος πρωτοκόλλου, οι αρχές και οι φορείς των κρατών μπορούν να επικοινωνούν απευθείας μεταξύ τους καθώς και με τους ενδιαφερομένους ή τους εκπροσώπους τους.

5. Οι φορείς και τα πρόσωπα που καλύπτονται από το παρόν πρωτόκολλο έχουν υποχρέωση αμοιβαίας ενημέρωσης και συνεργασίας έτσι ώστε να εξασφαλίζεται η ορθή εφαρμογή του παρόντος πρωτοκόλλου.

Οι φορείς, σύμφωνα με την αρχή της χρηστής διοίκησης, απαντούν σε όλα τα αιτήματα εντός εύλογης προθεσμίας και παρέχουν συναφώς στους ενδιαφερόμενους κάθε πληροφορία που απαιτείται για την άσκηση των δικαιωμάτων που τους αναγνωρίζει το παρόν πρωτόκολλο.

Τα εν λόγω πρόσωπα οφείλουν να ενημερώνουν το συντομότερο δυνατόν τους φορείς του αρμόδιου κράτους και του κράτους της κατοικίας σχετικά με κάθε αλλαγή της προσωπικής ή οικογενειακής τους κατάστασης η οποία έχει επιπτώσεις στα δικαιώματά τους επί των παροχών δυνάμει του παρόντος πρωτοκόλλου.

6. Η μη τήρηση της υποχρέωσης ενημέρωσης που προβλέπεται στην παράγραφο 5 τρίτο εδάφιο, μπορεί να έχει ως αποτέλεσμα τη λήψη ανάλογων μέτρων σύμφωνα με το εθνικό δίκαιο. Ωστόσο, τα εν λόγω μέτρα πρέπει να είναι ισοδύναμα με εκείνα που εφαρμόζονται σε παρόμοιες καταστάσεις βάσει του εσωτερικού δικαίου και δεν πρέπει να καθιστούν στην πράξη αδύνατη ή υπερβολικά δύσκολη την άσκηση των δικαιωμάτων που παρέχονται στους ενδιαφερομένους με το παρόν πρωτόκολλο.

7. Σε περίπτωση δυσκολιών ερμηνείας ή εφαρμογής του παρόντος πρωτοκόλλου, που ενδέχεται να διακυβεύσουν τα δικαιώματα προσώπου που εμπίπτει στο πεδίο εφαρμογής του, ο φορέας του αρμόδιου κράτους ή του κράτους κατοικίας του ενδιαφερομένου έρχεται σε επαφή με τον φορέα ή τους φορείς του άλλου κράτους ή των άλλων κρατών. Εάν είναι αδύνατη η επίτευξη λύσης εντός εύλογου χρονικού διαστήματος, ένα Μέρος μπορεί να αιτηθεί τη διεξαγωγή διαβουλεύσεων στο πλαίσιο της ειδικής επιτροπής συντονισμού της κοινωνικής ασφάλισης.

8. Οι αρχές, οι φορείς και τα δικαστήρια ενός κράτους δεν μπορούν να απορρίπτουν αιτήσεις ή άλλα έγγραφα τα οποία τους απευθύνονται με το λόγο ότι έχουν συνταχθεί στην επίσημη γλώσσα άλλου κράτους μέλους, η οποία αναγνωρίζεται ως επίσημη γλώσσα της Ένωσης, συμπεριλαμβανομένων των αγγλικών.

## ΑΡΘΡΟ SSC.60

### Επεξεργασία δεδομένων

1. Τα κράτη χρησιμοποιούν προοδευτικά τις νέες τεχνολογίες για την ανταλλαγή, την πρόσβαση και την επεξεργασία των δεδομένων που απαιτούνται για την εφαρμογή του παρόντος πρωτοκόλλου.
2. Κάθε κράτος είναι υπεύθυνο για τη διαχείριση του δικού του τμήματος των υπηρεσιών επεξεργασίας δεδομένων.

3. Ηλεκτρονικό έγγραφο το οποίο αποστέλλεται ή εκδίδεται από κάποιο φορέα σύμφωνα με το παρόν πρωτόκολλο και το παράρτημα SSC-7 δεν μπορεί να απορρίπτεται από αρχή ή φορέα άλλου κράτους, για το λόγο ότι ελήφθη με ηλεκτρονικά μέσα, εφόσον ο φορέας που τα παραλαμβάνει έχει δηλώσει ότι είναι σε θέση να δέχεται ηλεκτρονικά έγγραφα. Η αναπαραγωγή και η καταγραφή των εγγράφων αυτού του είδους θεωρείται ορθή και ακριβής αναπαραγωγή του πρωτότυπου εγγράφου ή απεικόνιση των πληροφοριών τις οποίες αυτό αναφέρει, εκτός εάν αποδειχθεί άλλως.

4. Ένα ηλεκτρονικό έγγραφο θεωρείται έγκυρο εάν το σύστημα πληροφορικής στο οποίο καταγράφεται το έγγραφο αυτό περιλαμβάνει τα αναγκαία στοιχεία ασφάλειας ώστε να αποφευχθεί κάθε αλλοίωση ή κοινοποίηση της εγγραφής ή κάθε πρόσβαση στην εγγραφή χωρίς άδεια. Ανά πάσα στιγμή, πρέπει να είναι δυνατή η αναπαραγωγή της καταγεγραμμένης πληροφορίας σε άμεσα αναγνώσιμη μορφή.

#### ΑΡΘΡΟ SSC.61

##### Εξαιρέσεις

1. Τυχόν απαλλαγές ή μειώσεις φόρων, χαρτοσήμου, δικαστικών τελών ή εγγραφής, οι οποίες προβλέπονται από τη νομοθεσία κράτους για τα πιστοποιητικά ή τα έγγραφα τα οποία πρέπει να προσκομίζονται κατ' εφαρμογή της νομοθεσίας του κράτους αυτού, επεκτείνονται και στα αντίστοιχα πιστοποιητικά ή έγγραφα, τα οποία πρέπει να προσκομίζονται κατ' εφαρμογή της νομοθεσίας άλλου κράτους ή του παρόντος πρωτοκόλλου.

2. Όλες οι πράξεις, τα έγγραφα και κάθε είδους πιστοποιητικά τα οποία πρέπει να προσκομίζονται κατ' εφαρμογή του παρόντος πρωτοκόλλου, απαλλάσσονται της επικύρωσης από διπλωματικές ή προξενικές αρχές.



## ΑΡΘΡΟ SSC.62

## Αιτήσεις, δηλώσεις ή προσφυγές

Τυχόν αιτήσεις, δηλώσεις ή προσφυγές, οι οποίες, κατ' εφαρμογή της νομοθεσίας κράτους, θα πρέπει να υποβάλλονται εντός καθορισμένης προθεσμίας προς αρχή, φορέα ή δικαστήριο του κράτους αυτού, γίνονται δεκτές εάν υποβληθούν, εντός της ίδιας προθεσμίας, προς αντίστοιχη αρχή, φορέα ή δικαστήριο άλλου κράτους. Στην περίπτωση αυτή, η επιληφθείσα αρχή, ο φορέας ή το δικαστήριο διαβιβάζει αμελλητί τις αιτήσεις, τις δηλώσεις ή τις προσφυγές αυτές προς την αρμόδια αρχή, τον φορέα ή το δικαστήριο του πρώτου κράτους, είτε απευθείας είτε κατόπιν μεσολάβησης των αρμοδίων αρχών των ενδιαφερόμενων κρατών. Η ημερομηνία κατά την οποία οι αιτήσεις, δηλώσεις ή προσφυγές αυτές υποβλήθηκαν προς την αρχή, τον φορέα ή το δικαστήριο του δεύτερου κράτους, θεωρείται ως η ημερομηνία υποβολής τους προς την αρμόδια αρχή, φορέα ή δικαστήριο.

## ΑΡΘΡΟ SSC.63

## Ιατρικές εξετάσεις

1. Οι ιατρικές εξετάσεις που προβλέπονται από τη νομοθεσία ενός κράτους μπορούν να πραγματοποιούνται, ύστερα από αίτηση του αρμόδιου φορέα, στο έδαφος άλλου κράτους, από τον φορέα του τόπου διαμονής ή κατοικίας του δικαιούχου παροχών, σύμφωνα με τους όρους που προβλέπει το παράρτημα SSC7 ή συμφωνούνται μεταξύ των αρμόδιων αρχών των ενδιαφερομένων κρατών.
2. Οι ιατρικές γνωματεύσεις που πραγματοποιούνται κατά τους όρους που αναφέρονται στην παράγραφο 1, θεωρούνται ότι πραγματοποιήθηκαν στο έδαφος του αρμόδιου κράτους.

## ΑΡΘΡΟ SSC.64

## Είσπραξη εισφορών και ανάκτηση παροχών

1. Η είσπραξη των εισφορών που οφείλονται σε φορέα ενός κράτους, καθώς και η ανάκτηση των παροχών που έχουν χορηγηθεί αχρεωστήτως από φορέα ενός κράτους, είναι δυνατόν να διενεργηθούν σε άλλο κράτος, σύμφωνα με τις διαδικασίες και με τις εγγυήσεις και τα προνόμια που εφαρμόζονται για την είσπραξη των οφειλομένων εισφορών καθώς και για την ανάκτηση παροχών που έχουν χορηγηθεί αχρεωστήτως από τον αρμόδιο φορέα του τελευταίου αυτού κράτους.
2. Οι εκτελεστές αποφάσεις των δικαστικών και των διοικητικών αρχών σχετικά με την είσπραξη εισφορών, τόκων και λοιπών τελών ή την ανάκτηση παροχών που έχουν χορηγηθεί αχρεωστήτως δυνάμει της νομοθεσίας ενός κράτους, αναγνωρίζονται και εκτελούνται, κατ' αίτηση του αρμόδιου φορέα, στο έδαφος άλλου κράτους, εντός των ορίων και σύμφωνα με τις διαδικασίες που προβλέπονται από τη νομοθεσία του τελευταίου αυτού κράτους και κάθε άλλη διαδικασία που εφαρμόζεται σε παρόμοιες αποφάσεις του τελευταίου αυτού κράτους. Οι αποφάσεις αυτές κηρύσσονται εκτελεστές στο εν λόγω κράτος, εφόσον το απαιτεί η νομοθεσία και οι λοιπές διαδικασίες αυτού του κράτους.
3. Σε περίπτωση αναγκαστικής εκτέλεσης, πτώχευσης ή πτωχευτικού συμβιβασμού, οι απαιτήσεις του φορέα ενός κράτους απολαύουν σε άλλο κράτος μέλος προνομίων ίδιων με εκείνα που η νομοθεσία του τελευταίου αυτού κράτους αναγνωρίζει υπέρ απαιτήσεων της ίδιας φύσης.
4. Ο τρόπος εφαρμογής του παρόντος άρθρου, συμπεριλαμβανομένης της επιστροφής δαπανών, ρυθμίζεται από το παράρτημα SSC-7 ή, εάν χρειαστεί και συμπληρωματικά, μέσω συμφωνιών μεταξύ των κρατών.

## ΑΡΘΡΟ SSC.65

## Δικαιώματα των φορέων

1. Εάν, δυνάμει της νομοθεσίας ενός κράτους, ένα πρόσωπο έχει δικαίωμα σε παροχές για ζημία η οποία προκλήθηκε από γεγονότα τα οποία συνέβησαν σε άλλο κράτος, τα τυχόν δικαιώματα του φορέα που είναι υπεύθυνος για χορήγηση παροχών έναντι τρίτου, ο οποίος υποχρεούται σε αποκατάσταση της ζημίας, διέπονται από τις ακόλουθες διατάξεις:

- α) όταν ο φορέας που είναι υπεύθυνος για τη χορήγηση παροχών, υποκαθίσταται, σύμφωνα με τη νομοθεσία που εφαρμόζει, στα δικαιώματα που έχει ο δικαιούχος έναντι του τρίτου, η υποκατάσταση αυτή αναγνωρίζεται από κάθε κράτος·
- β) όταν ο φορέας που είναι υπεύθυνος για τη χορήγηση παροχών έχει άμεσο δικαίωμα έναντι τρίτου, κάθε κράτος αναγνωρίζει το δικαίωμα αυτό.

2. Εάν, δυνάμει της νομοθεσίας ενός κράτους, ένα πρόσωπο έχει δικαίωμα σε παροχές για ζημία που προκλήθηκε από γεγονότα τα οποία συνέβησαν σε άλλο κράτος, οι διατάξεις της νομοθεσίας αυτής, οι οποίες καθορίζουν σε ποιες περιπτώσεις αποκλείεται ή αστική ευθύνη των εργοδοτών ή των μισθωτών τους οποίους αυτοί απασχολούν, ισχύουν έναντι του εν λόγω προσώπου ή του αρμόδιου φορέα.

Η παράγραφος 1 ισχύει επίσης για τα τυχόν δικαιώματα του φορέα που είναι υπεύθυνος για τη χορήγηση παροχών έναντι εργοδοτών ή των μισθωτών τους οποίους αυτοί απασχολούν, σε όσες περιπτώσεις δεν αποκλείεται η ευθύνη τους.

3. Εάν, σύμφωνα με το άρθρο SSC.30 παράγραφος 3 ή το άρθρο SSC.36 παράγραφος 2, δύο ή περισσότερα κράτη ή οι αρμόδιες αρχές τους έχουν συνάψει συμφωνία παραίτησης από την επιστροφή μεταξύ των φορέων που υπάγονται στην αρμοδιότητά τους ή στην περίπτωση που η επιστροφή είναι ανεξάρτητη του ποσού των υπηρεσιών που πράγματι παρασχέθηκαν, τα τυχόν δικαιώματα έναντι τρίτου υπευθύνου, διέπονται από τις ακόλουθες διατάξεις:
- α) όταν ο φορέας του κράτους κατοικίας ή διαμονής χορηγεί σε ένα άτομο παροχές για ζημία η οποία επήλθε στο έδαφός του, ο φορέας αυτός ασκεί, σύμφωνα με τις διατάξεις της νομοθεσίας που εφαρμόζει, το δικαίωμα υποκατάστασης ή ευθείας αγωγής κατά του τρίτου ο οποίος υποχρεούται σε αποκατάσταση της ζημίας·
  - β) για την εφαρμογή του στοιχείου α):
    - i) ο δικαιούχος των παροχών θεωρείται ασφαλισμένος στον φορέα του τόπου κατοικίας ή διαμονής και
    - ii) ο φορέας αυτός θεωρείται ως ο φορέας που είναι υπεύθυνος για τη χορήγηση παροχών·
  - γ) οι παράγραφοι 1 και 2 εξακολουθούν να ισχύουν για τις παροχές που δεν περιλαμβάνονται στη συμφωνία παραίτησης ή δεν αποτελούν το αντικείμενο επιστροφής ανεξάρτητης του ποσού των υπηρεσιών που πράγματι παρασχέθηκαν.

#### ΑΡΘΡΟ SSC.66

##### Εφαρμογή της νομοθεσίας

Οι ειδικές διατάξεις για την εφαρμογή της νομοθεσίας ορισμένου κράτους παρατίθενται στο παράρτημα SSC-6 του πρωτοκόλλου.

## ΤΙΤΛΟΣ V

## ΤΕΛΙΚΕΣ ΔΙΑΤΑΞΕΙΣ

## ΑΡΘΡΟ SSC.67

## Προστασία των ατομικών δικαιωμάτων

1. Τα Μέρη διασφαλίζουν, σύμφωνα με την εσωτερική έννομη τάξη τους, ότι οι διατάξεις του πρωτοκόλλου για τον συντονισμό των συστημάτων κοινωνικής ασφάλισης έχουν ισχύ νόμου, είτε άμεσα είτε μέσω της εθνικής νομοθεσίας που θέτει σε ισχύ τις εν λόγω διατάξεις, ώστε τα νομικά ή φυσικά πρόσωπα να μπορούν να επικαλούνται τις εν λόγω διατάξεις ενώπιον των εθνικών δικαστηρίων και διοικητικών αρχών.
2. Τα Μέρη εξασφαλίζουν στα νομικά και φυσικά πρόσωπα τα μέσα για την αποτελεσματική προστασία των δικαιωμάτων τους βάσει του παρόντος πρωτοκόλλου, όπως τη δυνατότητα να υποβάλλουν καταγγελίες σε διοικητικούς φορείς ή να προσφεύγουν σε αρμόδιο δικαστήριο στο πλαίσιο κατάλληλης δικαστικής διαδικασίας, προκειμένου να επιδιώξουν κατάλληλη και έγκαιρη προσφυγή.

## ΑΡΘΡΟ SSC.68

## Τροποποιήσεις

Η ειδική επιτροπή συντονισμού της κοινωνικής ασφάλισης μπορεί να τροποποιεί τα παραρτήματα και τα προσαρτήματα του παρόντος πρωτοκόλλου.

## ΑΡΘΡΟ SSC.69

## Καταγγελία του παρόντος πρωτοκόλλου

Με την επιφύλαξη του άρθρου 779 της παρούσας συμφωνίας, κάθε Μέρος μπορεί να καταγγείλει το παρόν πρωτόκολλο ανά πάσα στιγμή με έγγραφη κοινοποίηση διά της διπλωματικής οδού. Στην περίπτωση αυτή, το παρόν πρωτόκολλο παύει να ισχύει την πρώτη ημέρα του ένατου μήνα μετά την ημερομηνία κοινοποίησης.

## ΑΡΘΡΟ SSC.70

## Ρήτρα προθεσμίας

1. Το παρόν πρωτόκολλο παύει να εφαρμόζεται δεκαπέντε έτη μετά την έναρξη ισχύος της παρούσας Συμφωνίας.
2. Τουλάχιστον 12 μήνες μετά την παύση ισχύος του παρόντος πρωτοκόλλου σύμφωνα με την παράγραφο 1, οποιοδήποτε Μέρος γνωστοποιεί στο άλλο Μέρος την επιθυμία του να ξεκινήσει διαπραγματεύσεις με σκοπό τη σύναψη επικαιροποιημένου πρωτοκόλλου.

## Άρθρο SSC.71

## Ρυθμίσεις για το διάστημα μετά την καταγγελία

Όταν το παρόν πρωτόκολλο παύσει να ισχύει δυνάμει του άρθρου SSC.69, του άρθρου SSC.70 ή του άρθρου 779, τα δικαιώματα των ασφαλισμένων σχετικά με δικαιώματα τα οποία βασίζονται σε περιόδους που έχουν πραγματοποιηθεί ή σε γεγονότα ή καταστάσεις που έλαβαν χώρα πριν από την παύση ισχύος του παρόντος πρωτοκόλλου διατηρούνται. Το συμβούλιο εταιρικής σχέσης μπορεί να θεσπίσει πρόσθετες ρυθμίσεις για τον καθορισμό των κατάλληλων επακόλουθων και μεταβατικών ρυθμίσεων εγκαίρως πριν από την παύση ισχύος του παρόντος πρωτοκόλλου.

**ΠΑΡΑΡΤΗΜΑ SSC-1****ΟΡΙΣΜΕΝΕΣ ΠΑΡΟΧΕΣ ΣΕ ΧΡΗΜΑ  
ΣΤΙΣ ΟΠΟΙΕΣ ΤΟ ΠΡΩΤΟΚΟΛΛΟ ΔΕΝ ΕΦΑΡΜΟΖΕΤΑΙ****ΜΕΡΟΣ 1****ΕΙΔΙΚΕΣ ΜΗ ΑΝΤΑΠΟΔΟΤΙΚΟΥ ΤΥΠΟΥ ΠΑΡΟΧΕΣ ΣΕ ΧΡΗΜΑ  
(άρθρο SSC.3 παράγραφος 4 στοιχείο α του παρόντος πρωτοκόλλου)**

- i) **ΗΝΩΜΕΝΟ ΒΑΣΙΛΕΙΟ**
  - α) Κρατική πίστωση σύνταξης [νόμος περί κρατικής πίστωσης σύνταξης (State Pension Credit Act) του 2002 και νόμος περί κρατικής πίστωσης σύνταξης (State Pension Credit Act) (Βόρεια Ιρλανδία) του 2002].
  - β) επιδόματα για πρόσωπα που αναζητούν εργασία, με βάση το εισόδημα [νόμος περί προσώπων που αναζητούν εργασία (Jobseekers Act) του 1995 και διάταγμα περί προσώπων που αναζητούν εργασία (Jobseekers Order) (Βόρεια Ιρλανδία) του 1995].
  - γ) επίδομα διαβίωσης για αναπηρία, στοιχείο κινητικότητας [νόμος περί εισφορών και παροχών κοινωνικής ασφάλισης (Social Security Contributions and Benefits Act) του 1992 και νόμος περί εισφορών και παροχών κοινωνικής ασφάλισης (Social Security Contributions and Benefits Act) (Βόρεια Ιρλανδία) του 1992].
  - δ) Επίδομα προσωπικής ανεξαρτησίας, στοιχείο κινητικότητας [νόμος περί μεταρρύθμισης της κοινωνικής πρόνοιας (Welfare Reform Act) του 2012 (μέρος 4) και διάταγμα για τη μεταρρύθμιση της κοινωνικής πρόνοιας (Βόρεια Ιρλανδία) του 2015 (μέρος 5)].



- ε) Εξαρτώμενο από το εισόδημα επίδομα απασχόλησης και στήριξης [νόμος περί μεταρρύθμισης της κοινωνικής πρόνοιας (Welfare Reform Act) του 2007 και νόμος περί μεταρρύθμισης της κοινωνικής πρόνοιας (Βόρεια Ιρλανδία) του 2007].
- στ) Επίδομα τροφίμων βέλτιστης έναρξης [κανονισμοί για τα τρόφιμα στον τομέα της κοινωνικής πρόνοιας (Best Start Foods) (Σκωτία) του 2019 (SSI 2019/193)].
- ζ) Επίδομα βέλτιστης έναρξης (επίδομα εγκυμοσύνης και επίδομα παιδιού, επίδομα προσχολικής μάθησης, επίδομα σχολικής ηλικίας) [κανονισμοί για τη χορήγηση βοήθειας κατά τα πρώτα έτη (Best Start Grants) (Σκωτία) του 2018 (SSI 2018/370)].
- η) Επίδομα κηδείας [κανονισμοί για τη χορήγηση βοήθειας για την κάλυψη των εξόδων κηδείας (Σκωτία) του 2019 (SSI 2019/292)].

ii) ΚΡΑΤΗ ΜΕΛΗ

ΑΥΣΤΡΙΑ

Αντισταθμιστικό συμπλήρωμα (ομοσπονδιακός νόμος περί γενικών κοινωνικών ασφαλίσεων της 9ης Σεπτεμβρίου 1955, ομοσπονδιακός νόμος περί κοινωνικής ασφάλισης εμπόρων της 11ης Οκτωβρίου 1978 και ομοσπονδιακός νόμος περί κοινωνικής ασφάλισης γεωργών της 11ης Οκτωβρίου 1978).

ΒΕΛΓΙΟ

- α) Επίδομα υποκατάστασης εισοδημάτων (νόμος της 27ης Φεβρουαρίου 1987).
- β) Εγγυημένο εισόδημα για ηλικιωμένα άτομα (νόμος της 22ας Μαρτίου 2001).

**ΒΟΥΛΓΑΡΙΑ**

Κοινωνική σύνταξη για ηλικιωμένους (άρθρο 89 του κώδικα κοινωνικής ασφάλισης).

**ΚΥΠΡΟΣ**

- α) Κοινωνική σύνταξη [νόμος περί κοινωνικών συντάξεων του 1995 (νόμος 25(I)/95), όπως τροποποιήθηκε].
- β) Επίδομα σοβαρής κινητικής ανικανότητας (Αποφάσεις του Υπουργικού Συμβουλίου αριθ. 38210 της 16ης Οκτωβρίου 1992, 41370 της 1ης Αυγούστου 1994, 46183 της 11ης Ιουνίου 1997 και 53675 της 16ης Μαΐου 2001).
- γ) ειδικό επίδομα για τυφλούς [νόμος περί ειδικών επιδομάτων του 1996 (νόμος 77(I)/96), όπως τροποποιήθηκε].

**ΤΣΕΧΙΚΗ ΔΗΜΟΚΡΑΤΙΑ**

Κοινωνικό επίδομα (νόμος περί κρατικής κοινωνικής υποστήριξης αριθ. 117/1995 Συλλογή).

**ΔΑΝΙΑ**

Δαπάνες στέγασης υπέρ των συνταξιούχων (νόμος σχετικά με το ατομικό βοήθημα στέγασης, που κωδικοποιήθηκε από το νόμο αριθ. 204 της 29ης Μαρτίου 1995).

**ΕΣΘΟΝΙΑ**

- α) Επίδομα αναπηρίας ενηλίκων (νόμος περί κοινωνικών παροχών για αναπήρους, της 27ης Ιανουαρίου 1999).

- β) κρατικό επίδομα ανεργίας (νόμος περί υπηρεσιών της αγοράς εργασίας και υποστήριξης, της 29ης Σεπτεμβρίου 2005).

#### ΦΙΝΛΑΝΔΙΑ

- α) Επίδομα στέγασης συνταξιούχων (νόμος για το επίδομα στέγασης συνταξιούχων 571/2007).  
β) επίδομα απασχόλησης (νόμος περί παροχών ανεργίας 1290/2002).  
γ) ειδική υποστήριξη για μετανάστες (νόμος περί ειδικής υποστήριξης για μετανάστες, 1192/2002).

#### ΓΑΛΛΙΑ

- α) Συμπληρωματικά επιδόματα:
- i) του Ειδικού Ταμείου Αναπηρίας· και
  - ii) του Ταμείου Αλληλεγγύης Γήρατος των αποκτηθέντων δικαιωμάτων
- (νόμος της 30ής Ιουνίου 1956, κωδικοποιημένος στον τόμο VIII του κώδικα κοινωνικής ασφάλισης).  
β) επίδομα αναπηρίας ενηλίκων (νόμος της 30ής Ιουνίου 1975, κωδικοποιημένος στον τόμο VIII του κώδικα κοινωνικής ασφάλισης).  
γ) ειδικό επίδομα (νόμος της 10ης Ιουλίου 1952, κωδικοποιημένος στον τόμο VIII του κώδικα κοινωνικής ασφάλισης) σε σχέση με κεκτημένα δικαιώματα.

- δ) επίδομα αλληλεγγύης γήρατος (διάταγμα της 24ης Ιουνίου 2004 κωδικοποιημένο στον τόμο VIII του κώδικα κοινωνικής ασφάλισης) από 1ης Ιανουαρίου 2006.

#### ΓΕΡΜΑΝΙΑ

- α) Βασικό εισόδημα διαβίωσης για ηλικιωμένους και άτομα με μειωμένη ικανότητα βιοπορισμού, δυνάμει του κεφαλαίου 4 του Τόμου XII του κοινωνικού κώδικα·
- β) παροχές για την κάλυψη των εξόδων διαβίωσης στο πλαίσιο της βασικής διάταξης για άτομα που αναζητούν εργασία εκτός, όσον αφορά αυτές τις παροχές, εάν ικανοποιούνται οι απαιτήσεις ευελιξίας για προσωρινό συμπλήρωμα ύστερα από τη λήψη παροχής ανεργίας (άρθρο 24 παράγραφος 1 του Τόμου II του κοινωνικού κώδικα).

#### ΕΛΛΑΔΑ

Ειδικές παροχές για ηλικιωμένους (νόμος αριθ. 1296/82).

#### ΟΥΓΓΑΡΙΑ

- α) Επίδομα αναπηρίας (διάταγμα αριθ. 83/1987 (XII. 27.) του Υπουργικού Συμβουλίου για το επίδομα αναπηρίας)·
- β) μη ανταποδοτικό επίδομα γήρατος (νόμος III του 1993 περί κοινωνικής διοίκησης και κοινωνικών παροχών)·
- γ) επίδομα μεταφοράς [κυβερνητικό διάταγμα αριθ. 164/1995. (XII.27.) για τα επιδόματα μεταφοράς για άτομα με σοβαρή σωματική μειονεξία].

## ΙΡΛΑΝΔΙΑ

- α) Επίδομα ατόμων που αναζητούν εργασία [ενοποιημένος νόμος για την κοινωνική πρόνοια του 2005 (Social Welfare Consolidation Act 2005), μέρος 3, κεφάλαιο 2].
- β) κρατική σύνταξη (χωρίς συνεισφορά) (ενοποιημένος νόμος του 2005 για την κοινωνική πρόνοια, τρίτο μέρος, κεφάλαιο 4).
- γ) σύνταξη χήρας (μη ανταποδοτικού χαρακτήρα) και σύνταξη χήρου (μη ανταποδοτικού χαρακτήρα) (ενοποιημένος νόμος του 2005 περί κοινωνικής ασφάλισης και κοινωνικών υπηρεσιών, μέρος 3 κεφάλαιο 6).
- δ) επίδομα αναπηρίας (ενοποιημένος νόμος του 2005 περί κοινωνικής ασφάλισης και κοινωνικών υπηρεσιών, τρίτο μέρος, κεφάλαιο 10).
- ε) επίδομα κινητικότητας (νόμος του 1970 για την υγεία, τμήμα 61).
- στ) σύνταξη τυφλού (ενοποιημένος νόμος του 2005 για την κοινωνική πρόνοια, τρίτο μέρος, κεφάλαιο 5).

## ΙΤΑΛΙΑ

- α) Κοινωνικές συντάξεις για άπορους υπηκόους (νόμος αριθ. 153 της 30ής Απριλίου 1969).
- β) συντάξεις και επιδόματα για τους αναπήρους πολέμου και τους αναπήρους ειρηνικής περιόδου (νόμοι αριθ. 118 της 30ής Μαρτίου 1971, αριθ. 18 της 11ης Φεβρουαρίου 1980 και αριθ. 508 της 21ης Νοεμβρίου 1988).
- γ) συντάξεις και επιδόματα για τους κωφάλαλους (νόμοι αριθ. 381 της 26ης Μαΐου 1970 και αριθ. 508 της 21ης Νοεμβρίου 1988).

- δ) συντάξεις και επιδόματα για τους τυφλούς ειρηνικής περιόδου (νόμοι αριθ. 382 της 27ης Μαΐου 1970 και αριθ. 508 της 21ης Νοεμβρίου 1988)·
- ε) συμπλήρωμα της βασικής σύνταξης (νόμοι αριθ. 218 της 4ης Απριλίου 1952, αριθ. 638 της 11ης Νοεμβρίου 1983 και αριθ. 407 της 29ης Δεκεμβρίου 1990)·
- στ) συμπλήρωμα του επιδόματος αναπηρίας (νόμος αριθ. 222 της 12ης Ιουνίου 1984)·
- ζ) κοινωνικό επίδομα (νόμος αριθ. 335 της 8ης Αυγούστου 1995)·
- η) κοινωνική προσαύξηση (άρθρο 1 παράγραφοι 1 και 12, του νόμου αριθ. 544 της 29ης Δεκεμβρίου 1988 και επόμενες τροποποιήσεις).

#### ΛΕΤΟΝΙΑ

- α) Κρατική παροχή κοινωνικής ασφάλισης (νόμος περί κρατικών κοινωνικών παροχών της 1ης Ιανουαρίου 2003)·
- β) επίδομα αντιστάθμισης των εξόδων μεταφοράς αναπήρων με περιορισμένη κινητικότητα (νόμος περί κρατικών κοινωνικών παροχών της 1ης Ιανουαρίου 2003).

#### ΛΙΘΟΥΑΝΙΑ

- α) Σύνταξη κοινωνικής αρωγής (νόμος του 2005 για τις κρατικές παροχές κοινωνικής αρωγής, άρθρο 5)·
- β) βοήθημα αρωγής (νόμος του 2005 για τις κρατικές παροχές κοινωνικής αρωγής, άρθρο 15)·

- γ) ειδική αποζημίωση μεταφοράς για τα άτομα με αναπηρία που παρουσιάζουν προβλήματα κινητικότητας (νόμος του 2000 περί αποζημίωσης μεταφοράς, άρθρο 7).

#### ΛΟΥΞΕΜΒΟΥΡΓΟ

Εισόδημα για άτομα με βαριές αναπηρίες (άρθρο 1 παράγραφος 2 του νόμου της 12ης Σεπτεμβρίου 2003), με εξαίρεση τα άτομα που αναγνωρίζονται ως εργαζόμενοι με αναπηρία και τα οποία απασχολούνται στην κυρίως αγορά εργασίας ή σε προστατευόμενο περιβάλλον.

#### ΜΑΛΤΑ

- α) Συμπληρωματική παροχή [τμήμα 73 του νόμου περί κοινωνικής ασφάλισης (κεφ. 318) 1987].
- β) σύνταξη γήρατος [νόμος περί κοινωνικής ασφάλισης (κεφ. 318) 1987].

#### ΚΑΤΩ ΧΩΡΕΣ

- α) Νόμος περί υποστήριξης της εργασίας και απασχόλησης για νέους με αναπηρία, της 24ης Απριλίου 1997 (Wet Wajong).
- β) νόμος περί συμπληρωματικών παροχών, της 6ης Νοεμβρίου 1986 (TW).

#### ΠΟΛΩΝΙΑ

Κοινωνική σύνταξη (νόμος της 27ης Ιουνίου του 2003 για τις κοινωνικές συντάξεις).

## ΠΟΡΤΟΓΑΛΙΑ

- α) Μη ανταποδοτική κρατική σύνταξη γήρατος και αναπηρίας (νομοθετικό διάταγμα αριθ. 464/80 της 13ης Οκτωβρίου 1980)·
- β) σύνταξη χηρείας μη ανταποδοτικού χαρακτήρα (κανονιστικό διάταγμα αριθ. 52/81 της 11ης Νοεμβρίου 1981)·
- γ) επίδομα αλληλεγγύης για τους ηλικιωμένους (νομοθετικό διάταγμα αριθ. 232/2005 της 29ης Δεκεμβρίου 2005, όπως τροποποιήθηκε από το νομοθετικό διάταγμα αριθ. 236/2006 της 11ης Δεκεμβρίου 2006).

## ΣΛΟΒΑΚΙΑ

- α) Αναπροσαρμογή των συντάξεων ως μοναδικής πηγής εισοδήματος, που χορηγήθηκε πριν από την 1η Ιανουαρίου 2004·
- β) κοινωνική σύνταξη που χορηγήθηκε πριν από την 1η Ιανουαρίου 2004.

## ΣΛΟΒΕΝΙΑ

- α) Κρατική σύνταξη (νόμος για τη συνταξιοδότηση και την ασφάλιση αναπηρίας, της 23ης Δεκεμβρίου 1999)·
- β) εισοδηματική στήριξη για συνταξιούχους (νόμος για τη συνταξιοδότηση και την ασφάλιση αναπηρίας, της 23ης Δεκεμβρίου 1999)·
- γ) επίδομα συντήρησης (νόμος για τη συνταξιοδότηση και την ασφάλιση αναπηρίας, της 23ης Δεκεμβρίου 1999).



## ΙΣΠΑΝΙΑ

- α) Εγγυημένο ελάχιστο εισόδημα (νόμος αριθ. 13/82 της 7ης Απριλίου 1982)·
- β) παροχές σε χρήμα ως βοήθεια στα ηλικιωμένα άτομα και στους ανάπηρους προς εργασία ανάπηρους (βασιλικό διάταγμα αριθ. 2620/81 της 24ης Ιουλίου 1981):
- i) συντάξεις αναπηρίας και γήρατος, μη ανταποδοτικού χαρακτήρα, που αναφέρονται στο κεφάλαιο II του τίτλου VI του κωδικοποιημένου κειμένου του γενικού νόμου για την κοινωνική ασφάλιση που εγκρίθηκε με το βασιλικό διάταγμα αριθ. 8/2015 της 30ής Οκτωβρίου 2015· και
- ii) παροχές που συμπληρώνουν τις ανωτέρω συντάξεις, όπως προβλέπει η νομοθεσία των Comunidades Autónomas, όπου αυτά τα συμπληρώματα εγγυώνται ένα ελάχιστο εισόδημα διαβίωσης έχοντας υπόψη την οικονομική και κοινωνική κατάσταση στις σχετικές Comunidades Autónomas·
- γ) επιδόματα για την προώθηση της κινητικότητας και την αποζημίωση εξόδων μεταφοράς (νόμος αριθ. 13/1982 της 7ης Απριλίου 1982).

## ΣΟΥΗΔΙΑ

- α) Επίδομα στέγασης που καταβάλλεται στους συνταξιούχους (νόμος 2001:761)·
- β) επίδομα διαβίωσης για ηλικιωμένους (νόμος 2001:853).

## ΜΕΡΟΣ 2

## ΠΑΡΟΧΕΣ ΜΑΚΡΟΧΡΟΝΙΑΣ ΦΡΟΝΤΙΔΑΣ

(άρθρο SSC.3 παράγραφος 4 στοιχείο δ) του παρόντος πρωτοκόλλου)

## i) ΗΝΩΜΕΝΟ ΒΑΣΙΛΕΙΟ

- α) Επίδομα για βοήθεια από τρίτο πρόσωπο [νόμος περί εισφορών και παροχών κοινωνικής ασφάλισης (Social Security Contributions and Benefits Act) του 1992, κανονισμοί για την κοινωνική ασφάλιση (επίδομα για βοήθεια από τρίτο πρόσωπο) του 1991, νόμος περί εισφορών και παροχών κοινωνικής ασφάλισης (Social Security Contributions and Benefits Act) (Βόρεια Ιρλανδία) του 1992 και κανονισμοί για την κοινωνική ασφάλιση (επίδομα για βοήθεια από τρίτο πρόσωπο) (Βόρεια Ιρλανδία) του 1992].
- β) Επίδομα φροντιστή [νόμος περί εισφορών και παροχών κοινωνικής ασφάλισης (Social Security Contributions and Benefits Act) του 1992, κανονισμοί για την κοινωνική ασφάλιση (επίδομα αναπηρίας για φροντιστή) του 1976, νόμος περί εισφορών και παροχών κοινωνικής ασφάλισης (Social Security Contributions and Benefits Act) (Βόρεια Ιρλανδία) του 1992 και κανονισμοί για την κοινωνική ασφάλιση (επίδομα αναπηρίας για φροντιστή) (Βόρεια Ιρλανδία) του 1976].
- γ) Επίδομα διαβίωσης για αναπηρία, στοιχείο φροντίδας [νόμος περί εισφορών κοινωνικής ασφάλισης και παροχών (Social Security Contributions and Benefits Act) του 1992, κανονισμοί για την κοινωνική ασφάλιση (Επίδομα διαβίωσης για αναπηρία) του 1991, νόμος περί εισφορών κοινωνικής ασφάλισης και παροχών (Social Security Contributions and Benefits Act) (Βόρεια Ιρλανδία) του 1992 και κανονισμοί για την κοινωνική ασφάλιση (Επίδομα διαβίωσης για αναπηρία) (Βόρεια Ιρλανδία) του 1992].

- δ) Επίδομα προσωπικής ανεξαρτησίας, στοιχείο καθημερινής διαβίωσης [νόμος περί μεταρρύθμισης της κοινωνικής πρόνοιας (Welfare Reform Act) του 2012 (μέρος 4), κανονισμοί για την κοινωνική ασφάλιση (Επίδομα προσωπικής ανεξαρτησίας) του 2013, κανονισμοί για το επίδομα προσωπικής ανεξαρτησίας (μεταβατικές διατάξεις) του 2013, κανονισμοί για το επίδομα προσωπικής ανεξαρτησίας (μεταβατικές διατάξεις) (τροποποίηση) του 2019, διάταγμα για τη μεταρρύθμιση της κοινωνικής πρόνοιας (Βόρεια Ιρλανδία) του 2015 (μέρος 5), κανονισμοί για το επίδομα προσωπικής ανεξαρτησίας (Βόρεια Ιρλανδία) του 2016, κανονισμοί για το επίδομα προσωπικής ανεξαρτησίας (μεταβατικές διατάξεις) (Βόρεια Ιρλανδία) του 2016 και κανονισμοί για το επίδομα προσωπικής ανεξαρτησίας (μεταβατικές διατάξεις) (τροποποίηση) (Βόρεια Ιρλανδία) του 2019].
- ε) Συμπλήρωμα επιδόματος φροντιστή [νόμος περί κοινωνικής ασφάλισης (Social Security Act) (Σκωτία) του 2018].
- στ) Επιχορήγηση νέου φροντιστή [κανονισμοί για τη χορήγηση βοήθειας στους φροντιστές (Young Carer Grants) (Σκωτία) του 2020 (όπως τροποποιήθηκαν)].

ii) ΚΡΑΤΗ ΜΕΛΗ

ΑΥΣΤΡΙΑ

- α) Νόμος για το ομοσπονδιακό επίδομα μακροχρόνιας φροντίδας (Bundespflegegeldgesetz, BPGG), αρχική έκδοση BGBl αριθ. 110/1993, τελευταία τροποποίηση BGBl- I αριθ. 100/2016
- β) Κανονισμός σχετικά με την κλιμάκωση του ομοσπονδιακού επιδόματος μακροχρόνιας φροντίδας (Einstufungsverordnung zum Bundespflegegeldgesetz (EinstV)):

- γ) Κανονισμός του Ομοσπονδιακού Υπουργείου Εργασίας, Κοινωνικών Υποθέσεων και Προστασία των Καταναλωτών σχετικά με την αξιολόγηση των αναγκών φροντίδας για τα παιδιά και τους νέους σύμφωνα με τον ομοσπονδιακό νόμο για τη νοσηλευτική φροντίδα. (Bundespflegegeldgesetz, Kinder-EinstV)
- δ) Διάφορες εφαρμοστέες νομοθετικές βάσεις, π.χ. συμφωνία μεταξύ του ομοσπονδιακού κράτους και των ομόσπονδων κρατιδίων σχετικά με κοινά μέτρα για τα άτομα που χρήζουν φροντίδας. Νόμοι περί κοινωνικής αρωγής και νόμοι περί αναπηρίας των ομόσπονδων κρατιδίων.
- ε) Νόμος περί ταμείου φροντίδας (Pflegefondsgesetz, PFG), αρχική έκδοση: Επίσημη Εφημερίδα (BGBl. I) αριθ. 57/2011
- στ) Διάταγμα του 2012 για τις στατιστικές στον τομέα των υπηρεσιών φροντίδας (Pflegedienstleistungsstatistik-Verordnung 2012)
- ζ) Στήριξη της 24ωρης φροντίδας: Νόμος για το ομοσπονδιακό επίδομα μακροχρόνιας φροντίδας (Bundespflegegeldgesetz, BPGG):
- η) Κατευθυντήριες γραμμές για τη στήριξη της 24ωρης φροντίδας (παράγραφος 21β του νόμου για το ομοσπονδιακό επίδομα μακροχρόνιας φροντίδας (Bundespflegegeldgesetz))
- θ) Κατευθυντήριες γραμμές για τη χορήγηση παροχών στήριξης της φροντίδας μελών οικογενείας (παράγραφος 21α του νόμου για το ομοσπονδιακό επίδομα μακροχρόνιας φροντίδας (Bundespflegegeldgesetz))
- ι) Απαγόρευση προσφυγής για ζητήματα φροντίδας

- ια) Ομοσπονδιακό νόμος σχετικά με ειδικό συμπλήρωμα λόγω της κατάργησης της πρόσβασης σε κονδύλια κατά τη νοσηλεία ατόμων σε ιδρύματα ενδονοσοκομειακής περίθαλψης
- ιβ) Ομοσπονδιακό νόμος σχετικά με ειδικό συμπλήρωμα λόγω της κατάργησης της πρόσβασης σε κονδύλια κατά τη φιλοξενία ατόμων σε ιδρύματα ενδονοσοκομειακής περίθαλψης για το 2019 και το 2020, BGBl. I αριθ. 95/2019.

## ΒΕΛΓΙΟ

- α) Νόμος περί υποχρεωτικής ασφάλισης υγείας και ασθενείας (Loi relative à l'assurance obligatoire soins de santé et indemnités/Wet betreffende de verplichte verzekering voor geneeskundige verzorging en uitkeringen), ο οποίος εναρμονίστηκε στις 14 Ιουλίου 1994
- β) Νόμος της 27ης Φεβρουαρίου 1987 σχετικά με τα επιδόματα για τα άτομα με αναπηρία (Loi relative aux allocations aux personnes handicapées/Wet betreffende de tegemoetkomingen aan gehandicapten).
- γ) Κοινωνική προστασία στη Φλάνδρα (Vlaamse sociale bescherming): Διάταγμα του Φλαμανδικού Κοινοβουλίου της 18ης Μαΐου 2018 σχετικά με την οργάνωση της κοινωνικής προστασίας στη Φλάνδρα (Decreet houdende Vlaamse sociale bescherming/) και διατάγματα της Φλαμανδικής Κυβέρνησης της 30ής Νοεμβρίου 2018.
- δ) Κώδικας της Βαλλονίας για την κοινωνική δράση και την υγεία (Code wallon de l'Action sociale et de la Santé), μέρος του κώδικα που περιλαμβάνει τις κανονιστικές φύσεως διατάξεις. Μέρος 1, τόμος IIIγ, το οποίο θεσπίστηκε με το διάταγμα της 8ης Νοεμβρίου 2018
- ε) Κανονιστικός κώδικας της Βαλλονίας για την κοινωνική δράση και την υγεία, μέρος I/1 το οποίο θεσπίστηκε με το διάταγμα της Κυβέρνησης της Βαλλονίας της 21ης Δεκεμβρίου 2018

- στ) Διάταγμα της 13ης Δεκεμβρίου 2018 σχετικά με τις παροχές σε ηλικιωμένους και εξαρτώμενα πρόσωπα, καθώς και την παρηγορητική φροντίδα (Dekret über die Angebote für Senioren und Personen mit Unterstützungsbedarf sowie über die Palliativpflege)
- ζ) Διάταγμα της 4ης Ιουνίου 2007 σχετικά με τα ιδρύματα ψυχιατρικής νοσηλείας (Dekret über die psychiatrischen Pflegewohnheime)
- η) Κυβερνητικό διάταγμα της 20ής Ιουνίου 2017 σχετικά με τα βοηθήματα κινητικότητας (Erlass über die Mobilitätshilfen)
- θ) Διάταγμα της 13ης Δεκεμβρίου 2016 σχετικά με τη σύσταση γερμανικής κοινοτικής υπηρεσίας για την αυτεξούσια ζωή (Dekret zur Schaffung einer Dienststelle der Deutschsprachigen Gemeinschaft für selbstbestimmtes Leben)
- ι) Βασιλικό διάταγμα της 5ης Μαρτίου 1990 σχετικά με το επίδομα για τους ηλικιωμένους (Arrêté royal du 5 mars 1990 relatif à l'allocation pour l'aide aux personnes âgées)
- ια) Κυβερνητικό διάταγμα της 19ης Δεκεμβρίου 2019 για τις μεταβατικές ρυθμίσεις σχετικά με τη διαδικασία λήψης προηγούμενης άδειας ή έγκρισης για την κάλυψη ή τον επιμερισμό του κόστους μακροχρόνιας αποκατάστασης στο εξωτερικό (Erlass der Regierung zur übergangsweisen Regelung des Verfahrens zur Erlangung einer Vorabgeehmung oder Zustimmung zwecks Kostenübernahme oder Kostenbeteiligung für eine Langzeitrehabilitation im Ausland).
- ιβ) Διάταγμα της 21ης Δεκεμβρίου 2018 σχετικά με τους φορείς ασφάλισης υγείας των Βρυξελλών στον τομέα της υγειονομικής περίθαλψης και της χορήγησης βοήθειας στα άτομα (Ordonnance du 21 décembre 2018 relative aux organismes assureurs bruxellois dans le domaine des soins de santé et de l'aide aux personnes)

- ιγ) Συνεργασία μεταξύ ομόσπονδων οντοτήτων:
- ιδ) Συμφωνίας συνεργασίας της 31ης Δεκεμβρίου 2018 μεταξύ της Φλαμανδικής Κοινότητας, της Περιφέρειας της Βαλλονίας, της Επιτροπής Γαλλικής Κοινότητας, της Κοινής Επιτροπής Κοινοτήτων και της Γερμανόφωνης Κοινότητας σχετικά με τα βοηθήματα κινητικότητας
- ιε) Συμφωνία συνεργασίας της 31ης Δεκεμβρίου 2018 μεταξύ της Φλαμανδικής Κοινότητας, της Περιφέρειας της Βαλλονίας, της Γαλλικής Κοινότητας, της Κοινής Επιτροπής Κοινοτήτων, της Επιτροπής Γαλλικής Κοινότητας και της Γερμανόφωνης Κοινότητας σχετικά με τη χρηματοδότηση των υπηρεσιών φροντίδας κατά την επίσκεψη σε ιδρύματα περίθαλψης εκτός των ορίων της ομόσπονδης οντότητας.

#### ΒΟΥΛΓΑΡΙΑ

- α) Κώδικας κοινωνικής ασφάλισης (Кодекс за социално осигуряване) — ο τίτλος του 1999 τροποποιήθηκε το 2003.
- β) Νόμος περί κοινωνικής αρωγής (Закон за социално подпомагане), 1998.
- γ) Κανονισμός σχετικά με την εφαρμογή του νόμο περί κοινωνικής αρωγής (Правилник за прилагане на Закона за социално подпомагане), 1998.
- δ) Νόμος περί ένταξης των ατόμων με αναπηρία του 2019 (Закон за хората с увреждания).
- ε) Νόμος περί προσωπικής αρωγής του 2019 (Закон за личната помощ), ο οποίος τέθηκε σε ισχύ την 1η Σεπτεμβρίου 2019.
- στ) Κανονισμός σχετικά με την εφαρμογή του νόμου περί ένταξης των ατόμων με αναπηρία (Правилник за прилагане на Закона за интеграция на хората с увреждания), 2004.

- ζ) Διάταγμα περί ιατρικής εμπειρογνωμοσύνης (Наредба за медицинската експертиза) 2010.
- η) Αμοιβές για τις κοινωνικές υπηρεσίες που χρηματοδοτούνται από τον κρατικό προϋπολογισμό (Тарифа за таксите за социални услуги, финансирани от държавния бюджет), 2003.

## ΚΡΟΑΤΙΑ

- α) Νόμος περί κοινωνικής πρόνοιας (Zakon o socijalnoj skrbi) του 2013, ΕΕ αριθ. 157/13, 152/14, 99/15, 52/16, 16/17, 130/17 και 98/19)
- β) Νόμος περί ανάδοχων οικογενειών (Zakon o udomiteljstvu), ΕΕ αριθ. 90/11 και 78/12, όπως τροποποιήθηκε.
- γ) Διάταγμα περί ελάχιστων απαιτήσεων για την παροχή κοινωνικών υπηρεσιών (Pravilnik o minimalnim uvjetima za pružanje socijalnih usluga) του 2014, ΕΕ αριθ. 40/14 και 66/15.
- δ) Διάταγμα σχετικά με τη συμμετοχή και τη μέθοδο πληρωμής των δικαιούχων όσον αφορά το κόστος συντήρησης εύλογων προσαρμογών εκτός της οικογένειας (Pravilnik o sudjelovanju i načinu plaćanja korisnika i drugih obveznika uzdržavanja u troškovima smještaja izvan vlastite obitelji) του 1998, ΕΕ αριθ. 112/98 και 05/02, όπως τροποποιήθηκε.
- ε) Διάταγμα σχετικά με το περιεχόμενο και τον τρόπο τήρησης αρχείων με άτομα που δραστηριοποιούνται επαγγελματικά στον τομέα της παροχής των κοινωνικών υπηρεσιών (Pravilnik o sadržaju i načinu vođenja evidencije fizičkih osoba koje profesionalno pružaju socijalne usluge) του 2015, ΕΕ αριθ. 66/15.



## ΚΥΠΡΟΣ

- α) Υπηρεσίες Κοινωνικής Ευημερίας:
- β) Το Ελάχιστο Εγγυημένο Εισόδημα και εν γένει οι κανονισμοί και τα διατάγματα περί κοινωνικών παροχών (έκτακτες ανάγκες και ανάγκες φροντίδας), όπως έχουν τροποποιηθεί ή αντικατασταθεί. Οι περί Στεγών για Ηλικιωμένους και Αναπήρους Νόμοι του 1991 – 2011.[N. 222/91 και N. 65(I)/2011].
- γ) Οι περί Κέντρων Ενηλίκων Νόμοι (N. 38(I)/1997 και N. 64(I)/2011).
- δ) Σχέδιο Κρατικών Ενισχύσεων Ήσσονος Σημασίας, βάσει του κανονισμού 360/2012 για την παροχή υπηρεσιών γενικού οικονομικού συμφέροντος.
- ε) Υπηρεσία Διαχείρισης Επιδομάτων Πρόνοιας:
- στ) Το Ελάχιστο Εγγυημένο Εισόδημα και εν γένει ο νόμος περί επιδομάτων πρόνοιας του 2014, όπως τροποποιείται ή αντικαθίσταται.
- ζ) Το Ελάχιστο Εγγυημένο Εισόδημα και εν γένει οι κανονισμοί και τα διατάγματα περί επιδομάτων πρόνοιας, όπως έχουν τροποποιηθεί ή αντικατασταθεί.

## ΤΣΕΧΙΚΗ ΔΗΜΟΚΡΑΤΙΑ

- α) Νόμος αριθ. 108/2006 περί κοινωνικών υπηρεσιών (Zákon o sociálních službách).
- β) Νόμος αριθ. 372/2011 περί υπηρεσιών υγείας (Zákon o zdravotních službách).
- γ) Νόμος αριθ. 48/1997 περί δημόσιας ασφάλισης υγείας (Zákon o veřejném zdravotním pojištění).

## ΔΑΝΙΑ

- α) Ενοποιημένος νόμος αριθ. 988 της 17ης Αυγούστου 2017 περί κοινωνικών υπηρεσιών (om social service).
- β) Ενοποιημένος νόμος αριθ. 119 της 1ης Φεβρουαρίου 2019 περί κοινωνικής στέγασης (om almene boliger).

## ΕΣΘΟΝΙΑ

Νόμος περί κοινωνικής πρόνοιας (Sotsiaalhoolekande seadus) του 2016.

## ΦΙΝΛΑΝΔΙΑ

- α) Νόμος περί υπηρεσιών και βοήθειας για τα άτομα με αναπηρία (Laki vammaisuuden perusteella järjestettävistä palveluista ja tukitoimista) της 3ης Απριλίου 1987.
- β) Νόμος για τη στήριξη της λειτουργικής ικανότητας του γηράσκοντος πληθυσμού και τις κοινωνικές υπηρεσίες και υπηρεσίες υγειονομικής περίθαλψης για τους ηλικιωμένους (Laki ikääntyneen väestön toimintakyvyn tukemisesta sekä iäkkäiden sosiaali- ja terveyspalveluista) της 28ης Δεκεμβρίου 2012.

- γ) Νόμος περί κοινωνικής πρόνοιας (Sosiaalihuoltolaki) της 30ής Δεκεμβρίου 2014.
- δ) Νόμος περί υγειονομικής περίθαλψης (Terveydenhuoltolaki) της 30ής Δεκεμβρίου 2010.
- ε) Νόμος περί πρωτοβάθμιας υγειονομικής περίθαλψης (Kansanterveyslaki) της 28ης Ιανουαρίου 1972.
- στ) Νόμος για τη στήριξη της ανεπίσημης φροντίδας (Laki omaishoidon tuesta) της 2ας Δεκεμβρίου 2005.
- ζ) Νόμος περί οικογενειακής φροντίδας (Perhehoitolaiki) της 20ής Μαρτίου 2015.

#### ΓΑΛΛΙΑ

- α) Συμπλήρωμα για τρίτο πρόσωπο (majoration pour tierce personne, MTP): άρθρα L. 341-4 και L. 355-1 του κώδικα κοινωνικής ασφάλισης (Code de la sécurité sociale).
- β) Συμπληρωματική παροχή για χρήση τρίτου (prestation complémentaire pour recours à tierce personne): Άρθρο L. 434-2 του κώδικα κοινωνικής ασφάλισης.
- γ) Συμπλήρωμα ειδικής αγωγής για ανάπηρο τέκνο (complément d'allocation d'éducation de l'enfant handicapé): Άρθρο L. 541-1 του κώδικα κοινωνικής ασφάλισης.
- δ) Επίδομα αποζημίωσης αναπηρίας (prestation de compensation du handicap, PCH): Άρθρα L. 245-1 έως L. 245-14 του κώδικα κοινωνικής δράσης και οικογένειας (Code de l'action sociale et des familles).

- στ) Επίδομα απώλειας αυτονομίας (allocation personnalisée d'autonomie, APA): Άρθρα L. 232-1 έως L. 232-28 του κώδικα κοινωνικής δράσης και οικογένειας (Code de l'action sociale et des familles).

#### ΓΕΡΜΑΝΙΑ

- α) Ασφάλιση μακροχρόνιας φροντίδας (Pflegeversicherung):
- β) Κοινωνική ασφάλιση μακροχρόνιας φροντίδας για ασφαλισμένους βάσει υποχρεωτικού συστήματος ασφάλισης ασθένειας και ιδιωτική υποχρεωτική ασφάλιση μακροχρόνιας φροντίδας για ασφαλισμένους βάσει ιδιωτικού συστήματος ασφάλισης ασθένειας: Social Code Sozialgesetzbuch, τόμος XI (SGB XI), ο οποίος τροποποιήθηκε τελευταία φορά από το άρθρο 2 του νόμου της 21ης Δεκεμβρίου 2019 (BGBl. I σ. 2913).

#### ΕΛΛΑΔΑ

- α) Νόμος αριθ. 1140/1981, όπως τροποποιήθηκε.
- β) Νομοθετικό διάταγμα αριθ. 162/73 και κοινή υπουργική απόφαση αριθ. Π4β/5814/1997.
- γ) Υπουργική απόφαση αριθ. Π1γ/ΑΓΠ/οικ.14963 της 9ης Οκτωβρίου 2001.
- δ) Νόμος αριθ. 4025/2011.
- ε) Νόμος αριθ. 4109/2013.
- στ) Νόμος αριθ. 4199/2013 άρθρο 127.

- ζ) Νόμος αριθ. 4368/2016 άρθρο 334.
- η) Νόμος αριθ. 4483/2017 άρθρο 153.
- θ) Νόμος αριθ. 498/1-11-2018, άρθρο 28, 30 και 31, για τον «Ενιαίο Κανονισμό Παροχών Υγείας» του Ενιαίου Οργανισμού Παροχών Υπηρεσιών Υγείας (ΕΟΠΥΥ).

#### ΟΥΓΓΑΡΙΑ

- α) Υπηρεσίες μακροχρόνιας φροντίδας που παρέχουν προσωπική κοινωνική φροντίδα (κοινωνικές υπηρεσίες):
- β) Νόμος III του 1993 περί της υπηρεσίας κοινωνικών ασφαλίσεων και της κοινωνικής αρωγής (törvény a szociális igazgatásról és szociális ellátásokról) που συμπληρώνεται από κυβερνητικά και υπουργικά διατάγματα.

#### ΙΡΛΑΝΔΙΑ

- α) Νόμος περί υγείας του 1970 (αριθ. 1 του 1970).
- β) Νόμος περί καθεστώτων στήριξης των οίκων ευγηρίας του 2009 (αριθ. 15 του 2009).
- γ) Ενοποιημένος νόμος περί κοινωνικής πρόνοιας του 2005:
- δ) Σταθερό επίδομα για βοήθεια από τρίτο πρόσωπο·
- ε) Παροχές φροντιστή·
- στ) Επίδομα φροντιστή·

- ζ) Επιχορήγηση στήριξης φροντιστή·
- η) Επίδομα κατ' οίκον φροντίδας.

#### ΙΤΑΛΙΑ

- α) Νόμος αριθ. 118 της 30ής Μαρτίου 1971 περί παροχών αναπηρίας για αμάχους (Legge 30 Marzo 1971, n. 118 — Conversione in Legge del D.L. 30 gennaio 1971, n. 5 e nuove norme in favore dei mutilati ed invalidi civili).
- β) Νόμος αριθ. 18 της 11ης Φεβρουαρίου 1980 περί σταθερού επιδόματος για βοήθεια από τρίτο πρόσωπο (Legge 11 Febbraio 1980, n. 18 - Indennità di accompagnamento agli invalidi civili totalmente inabili).
- γ) Νόμος αριθ. 104 της 5ης Φεβρουαρίου 1992, άρθρο 33 (νόμος-πλαίσιο περί αναπηρίας) (Legge 5 Febbraio 1992, n. 104 - Legge-quadro per l'assistenza, l'integrazione sociale e i diritti delle persone handicappate).
- δ) Νομοθετικό διάταγμα αριθ. 112 της 31ης Μαρτίου 1998 σχετικά με τη μεταφορά νομοθετικών καθηκόντων και διοικητικών αρμοδιοτήτων από το κράτος στις περιφέρειες και τις τοπικές οντότητες (Decreto Legislativo 31 Marzo 1998, n. 112 - Conferimento di funzioni e compiti amministrativi dello Stato alle regioni ed agli enti locali, in attuazione del capo I della Legge 15 Marzo 1997, n. 59).
- ε) Κανονισμός (ΕΚ) αριθ. 883/04 του Ευρωπαϊκού Κοινοβουλίου και του Συμβουλίου για τον συντονισμό των συστημάτων κοινωνικής ασφάλειας (Regolamento (CE) 883 del 29 aprile 2004 del Parlamento Europeo e del Consiglio, relativo al coordinamento dei sistemi di sicurezza sociale — SNCB — άρθρο 70 και παράρτημα X).

- στ) Νόμος αριθ. 183 της 4ης Νοεμβρίου 2010, άρθρο 24, για την τροποποίηση των κανόνων σχετικά με τις άδειες για την παροχή βοήθειας σε αναπήρους σε δύσκολες καταστάσεις (Legge n. 183 del 4 Novembre 2010, art. 24 — Modifiche alla disciplina in materia di permessi per l'assistenza a portatori di handicap in situazione di gravità).
- ζ) Νόμος αριθ. 147 της 27ης Δεκεμβρίου 2013, ο οποίος περιέχει διατάξεις σχετικά με την κατάρτιση του ετήσιου και πολυετούς προϋπολογισμού του κράτους — Νόμος σταθερότητας του 2014 (Disposizioni per la formazione del bilancio annuale e pluriennale dello Stato — Legge di stabilità 2014).

#### ΛΕΤΟΝΙΑ

- α) Νόμος περί κοινωνικών υπηρεσιών και κοινωνικής αρωγής (Sociālo pakalpojumu un sociālās palīdzības likums) της 31/10/2002.
- β) Νόμος περί ιατρικής περίθαλψης (Ārstniecības likums) της 12/06/1997.
- γ) Νόμος περί δικαιωμάτων των ασθενών (Pacientu tiesību likums) της 30/12/2009
- δ) Κανονισμοί του Υπουργικού Συμβουλίου αριθ. 555 σχετικά με την οργάνωση της υγειονομικής περίθαλψης και τη διαδικασία πληρωμής (Ministru kabineta 2018. gada 28.augusta noteikumi Nr.555 «Veselības aprūpes pakalpojumu organizēšanas un samaksas kārtība») της 28/08/2018.
- ε) Κανονισμοί του Υπουργικού Συμβουλίου αριθ. 275 σχετικά με τις διαδικασίες πληρωμής των υπηρεσιών κοινωνικής μέριμνας και κοινωνικής αποκατάστασης και τις διαδικασίες για την κάλυψη του κόστους των υπηρεσιών από προϋπολογισμό τοπικής διοικητικής αρχής (Ministru kabineta 2003.gada 27.maija noteikumi Nr.275 «Sociālās aprūpes un sociālās rehabilitācijas pakalpojumu samaksas kārtība un kārtība, kādā pakalpojuma izmaksas tiek segtas no pašvaldības budžeta») της 27/05/2003.

- στ) Κανονισμοί του Υπουργικού Συμβουλίου αριθ. 138 σχετικά με τη λήψη κοινωνικών υπηρεσιών και κοινωνικής αρωγής (Ministru kabineta 2019.gada 2.aprīļa noteikumi Nr 138 «Noteiku mi par sociālo pakalpojumu un sociālās palīdzības saņemšanu») της 02/04/2019.

#### ΛΙΘΟΥΑΝΙΑ

- α) Νόμος περί στοχευόμενων αποζημιώσεων (Tikslinių kompensacijų įstatymas) της 29ης Ιουνίου 2016 (αριθ. XII-2507).
- β) Νόμος περί κοινωνικών υπηρεσιών (Socialinių paslaugų įstatymas) της 19ης Ιανουαρίου 2006 (αριθ. X-493).
- γ) Νόμος περί ασφάλισης της υγείας (Sveikatos draudimo įstatymas) της 21ης Μαΐου 1996 (αριθ. I-1343).
- δ) Νόμος περί υγειονομικού συστήματος (Sveikatos sistemos įstatymas) της 19ης Ιουλίου 1994 (αριθ. I-552).
- ε) Νόμος περί ιδρυμάτων υγειονομικής περίθαλψης (Sveikatos priežiūros įstaigų įstatymas) της 6ης Ιουνίου 1996 (αριθ. I-1367).

#### ΛΟΥΞΕΜΒΟΥΡΓΟ

Νόμος της 19ης Ιουνίου 1998 για τη θέσπιση της ασφάλισης των εξαρτώμενων μελών, ο οποίος τροποποιήθηκε με τον νόμο της 23ης Δεκεμβρίου 2005 και τον νόμο της 29ης Αυγούστου 2017.

#### ΜΑΛΤΑ

- α) Νόμος περί κοινωνικής ασφάλισης (Att dwar is-Sigurta' Soċjali) (κεφάλαιο 318).



- β) Παράγωγη νομοθεσία 318.19: Κανονισμοί για τις τιμές των κρατικών ιδρυμάτων και οίκων ευγηρίας (Regolamenti dwar it-Trasferiment ta' Fondi għal Hostels Statali Indikati).
- γ) Παράγωγη νομοθεσία 318.17: Κανονισμοί για τη μεταφορά κονδυλίων (χρηματοδοτούμενες από την κυβέρνηση κλίνες) (Regolamenti dwar it-Trasferiment ta' Fondi għal Sodod Iffinanzjati mill-Gvern).
- δ) Παράγωγη νομοθεσία 318.13: Κανονισμοί σχετικά με τις τιμές των κρατικά χρηματοδοτούμενων υπηρεσιών φροντίδας κατ' οίκον (Regolamenti dwar Rati għal Servizi Residenzjali Finanzjali mill-Istat).

#### ΚΑΤΩ ΧΩΡΕΣ

Νόμος περί μακροχρόνιας περίθαλψης (Wet langdurige zorg (WLZ)), νόμος της 3ης Δεκεμβρίου 2014.

#### ΠΟΛΩΝΙΑ

- α) Νόμος περί υπηρεσιών υγειονομικής περίθαλψης που χρηματοδοτούνται από κρατικούς πόρους (Ustawa o świadczeniach opieki zdrowotnej finansowanych ze środków publicznych) της 27ης Αυγούστου 2004.
- β) Νόμος περί κοινωνικής αρωγής (Ustawa o pomocy społecznej) της 12ης Μαρτίου 2004.
- γ) Νόμος περί οικογενειακών παροχών (Ustawa o świadczeniach rodzinnych) της 28ης Νοεμβρίου 2003.
- δ) Νόμος περί κοινωνικής σύνταξης (Ustawa o rencie socjalnej) της 27ης Ιουνίου 2003.
- ε) Νόμος περί συντάξεων του ταμείου κοινωνικής ασφάλισης (Ustawa o emeryturach i rentach z Funduszu Ubezpieczeń Społecznych) της 17ης Δεκεμβρίου 1998.

- στ) Νόμος περί επαγγελματικής και κοινωνικής αποκατάστασης και απασχόλησης των αναπήρων (Ustawa o rehabilitacji zawodowej i społecznej oraz zatrudnianiu osób niepełnosprawnych) της 27ης Αυγούστου 1997.
- ζ) Νόμος περί στήριξης των εγκύων και των οικογενειών τους «Για τη ζωή» (Ustawa o wsparciu kobiet w ciąży i rodzin “Za życiem”) της 4ης Νοεμβρίου 2016.
- η) Νόμος περί συμπληρωματικών παροχών για τα εξαρτώμενα άτομα (Ustawa o świadczeniu uzupełniającym dla osób niezdolnych do samodzielnej egzystencji) της 31ης Ιουλίου 2019.

#### ΠΟΡΤΟΓΑΛΙΑ

- α) Κοινωνική ασφάλιση και διασφάλιση επαρκών πόρων:
- β) Καταστατικό διάταγμα 265/99 της 14ης Ιουλίου 1999 σχετικά με το συμπλήρωμα μακροχρόνιας φροντίδας (complemento por dependência), όπως έχει τροποποιηθεί επανειλημμένως.
- γ) Νόμος 90/2009 της 31ης Αυγούστου 2009 σχετικά με το ειδικό σύστημα προστασίας σε περίπτωση αναπηρίας (regime especial de proteção na invalidez), ο οποίος επανεκδόθηκε σε ενοποιημένη έκδοση με το καταστατικό διάταγμα 246/2015 της 20ής Οκτωβρίου 2015, με τροποποιήσεις.
- δ) Σύστημα κοινωνικής ασφάλισης και Εθνικό Σύστημα Υγείας:

- ε) Καταστατικό διάταγμα 101/06 της 6ης Ιουνίου 2006 σχετικά με το εθνικό δίκτυο ολοκληρωμένης συνεχούς φροντίδας (rede de cuidados continuados integrados), το οποίο επανεκδόθηκε σε ενοποιημένη έκδοση με το καταστατικό διάταγμα 136/2015 της 28ης Ιουλίου 2015.
- στ) Νομοθετικό διάταγμα αριθ. 8/2010 της 28ης Ιανουαρίου 2010, το οποίο τροποποιήθηκε και επανεκδόθηκε με το νομοθετικό διάταγμα αριθ. 22/2011 της 10ης Φεβρουαρίου 2011 σχετικά με τη δημιουργία μονάδων και ομάδων για ολοκληρωμένη συνεχή φροντίδα στον τομέα της ψυχικής υγείας (unidades e equipas de cuidados continuados integrados de saúde mental).
- ζ) Διάταγμα αριθ. 343/2015 της 12ης Οκτωβρίου 2015 σχετικά με τα πρότυπα που διέπουν τη νοσοκομειακή και εξωνοσοκομειακή παιδιατρική περίθαλψη, καθώς και τις ομάδες διαχείρισης των εξιτηρίων και τις ομάδες παιδιατρικής περίθαλψης στο πλαίσιο του εθνικού δικτύου μακροχρόνιας ολοκληρωμένης περίθαλψης (condições de instalação e funcionamento das unidades de internamento de cuidados integrados pediátricos e de ambulatório pediátricos, bem como as condições a que devem obedecer as equipas de gestão de altas e as equipas de cuidados continuados integrados destinadas a cuidados pediátricos da Rede Nacional de Cuidados Continuados Integrados).
- η) Νόμος αριθ. 6/2009 της 6ης Σεπτεμβρίου σχετικά με το καθεστώς του ανεπίσημου φροντιστή (Estatuto do cuidador informal).

## POYMANIA

- α) Νόμος 17 της 6ης Μαρτίου 2000 περί παροχής κοινωνικής αρωγής στους ηλικιωμένους (Legea privind asistența socială a persoanelor vârstnice), με μεταγενέστερες τροποποιήσεις.
- β) Νόμος 448 της 6ης Δεκεμβρίου 2006 σχετικά με την προστασία και την προώθηση των δικαιωμάτων των ατόμων με αναπηρία (Legea privind protecția și promovarea drepturilor persoanelor cu handicap), με μεταγενέστερες τροποποιήσεις.

- γ) Νόμος αριθ. 292 της 20ής Δεκεμβρίου 2011 περί κοινωνικής αρωγής (Legea asistenței sociale).

#### ΣΛΟΒΑΚΙΑ

- α) Νόμος περί κοινωνικών υπηρεσιών (Zákon o sociálnych službách) αριθ. 448/2008.
- β) Νόμος αριθ. 447/2008 περί χρηματικών παροχών αποζημίωσης για τους αναπήρους (Zákon o peňažných príspevkoch na kompenzáciu ťažkého zdravotného postihnutia).
- γ) Νόμος περί υγειονομικής περίθαλψης και υπηρεσιών σχετικών με την υγειονομική περίθαλψη (Zákon o zdravotnej starostlivosti a službách súvisiacich s poskytovaním zdravotnej starostlivosti) αριθ. 576/2004.
- δ) Νόμος αριθ. 578/2004 περί παρόχων υγειονομικής περίθαλψης, ιατρικών επαγγελμάτων και επαγγελματικών ιατρικών ενώσεων (Zákon o poskytovateľoch zdravotnej starostlivosti, zdravotníckych pracovníkoch a stavovských organizáciách v zdravotníctve).
- ε) Νόμος περί ελάχιστου εισοδήματος (Zákon o sociálnych službách) αριθ. 601/2003.
- στ) Νόμος περί οικογένειας (Zákon o sociálnych službách) αριθ. 36/2005.
- ζ) Νόμος περί κοινωνικής και νομικής προστασίας των παιδιών και κηδεμόνων κοινωνικής μέριμνας (Zákon o sociálno-právnej ochrane detí a sociálnej kuratele) αριθ. 305/2005
- η) Νόμος περί κοινωνικής εργασίας (Zákon o sociálnej práci) αριθ. 219/2014.

## ΣΛΟΒΕΝΙΑ

Δεν υφίσταται ειδικός νόμος για τη μακροχρόνια φροντίδα.

Οι παροχές μακροχρόνιας φροντίδας περιλαμβάνονται στους ακόλουθους νόμους:

- α) Νόμος περί συντάξεων και αναπηρίας (Zakon o pokojninskem in invalidskem zavarovanju) (Επίσημη Εφημερίδα της Δημοκρατίας της Σλοβενίας, αριθ. 96/2012, και μεταγενέστερες τροποποιήσεις).
- β) Νόμος περί χρηματικής κοινωνικής αρωγής (Zakon o socialno varstvenih prejemkih) (Επίσημη Εφημερίδα της Δημοκρατίας της Σλοβενίας, αριθ. 61/2010, και μεταγενέστερες τροποποιήσεις).
- γ) Νόμος περί άσκησης των δικαιωμάτων σε δημόσια κονδύλια (Zakon o uveljavljanju pravic iz javnih sredstev) (Επίσημη Εφημερίδα της Δημοκρατίας της Σλοβενίας, αριθ. 62/2010, και μεταγενέστερες τροποποιήσεις).
- δ) Νόμος περί κοινωνικής προστασίας (Zakon o socialnem varstvu) (Επίσημη Εφημερίδα της Δημοκρατίας της Σλοβενίας, αριθ. 3/2004 — επίσημο ενοποιημένο κείμενο και μεταγενέστερες τροποποιήσεις).
- ε) Νόμος περί γονεϊκής φροντίδας και οικογενειακών παροχών (Zakon o starševskem varstvu in družinskih prejemkih) (Επίσημη Εφημερίδα της Δημοκρατίας της Σλοβενίας, αριθ. 110/2006 — επίσημο ενοποιημένο κείμενο και μεταγενέστερες τροποποιήσεις).
- στ) Νόμος περί ατόμων που πάσχουν από διανοητική και σωματική αναπηρία (Zakon o družbenem varstvu duševno in telesno prizadetih oseb) (Επίσημη Εφημερίδα της Δημοκρατίας της Σλοβενίας, αριθ. 41/83, και μεταγενέστερες τροποποιήσεις).

- ζ) Νόμος περί υγειονομικής περίθαλψης και ασφάλισης της υγείας (Zakon o zdravstvenem varstvu in zdravstvenem zavarovanju) (Επίσημη Εφημερίδα της Δημοκρατίας της Σλοβενίας, αριθ. 72/2006 – επίσημο ενοποιημένο κείμενο και μεταγενέστερες τροποποιήσεις).
- η) Νόμος περί βετεράνων πολέμου (Zakon o vojnih veteranih) (Επίσημη Εφημερίδα της Δημοκρατίας της Σλοβενίας, αριθ. 59/06 – επίσημο ενοποιημένο κείμενο και μεταγενέστερες τροποποιήσεις).
- θ) Νόμος περί αναπηρίας πολέμου (Zakon o vojnih invalidih) (Επίσημη Εφημερίδα της Δημοκρατίας της Σλοβενίας, αριθ. 63/59, επίσημο ενοποιημένο κείμενο και μεταγενέστερες τροποποιήσεις).
- ι) Νόμος περί δημοσιονομικού ισοζυγίου [Zakon za uravnoteženje javnih finance (ZUJF)] (Επίσημη Εφημερίδα της Δημοκρατίας της Σλοβενίας, αριθ. 40/2012, και μεταγενέστερες τροποποιήσεις).
- ια) Νόμος περί ρύθμισης των αναπροσαρμογών των παροχών προς άτομα και νοικοκυριά στη Δημοκρατία της Σλοβενίας (Zakon o usklajevanju transferjev posameznikom in gospodinjstvom v Republiki Sloveniji) (Επίσημη Εφημερίδα της Δημοκρατίας της Σλοβενίας, αριθ. 114/2006 — επίσημο ενοποιημένο κείμενο και μεταγενέστερες τροποποιήσεις).

## ΙΣΠΑΝΙΑ

- α) Νόμος αριθ. 39/2006 της 14ης Δεκεμβρίου 2006 σχετικά με την πρόωθηση της προσωπικής αυτονομίας και την παροχή βοήθειας στα εξαρτώμενα άτομα, όπως τροποποιήθηκε.
- β) Υπουργικό διάταγμα της 15.4.1969.

- γ) Βασιλικό διάταγμα αριθ. 1300/95 της 21ης Ιουλίου 1995, όπως τροποποιήθηκε.
- δ) Βασιλικό διάταγμα αριθ. 1647/97 της 31ης Οκτωβρίου 1997, όπως τροποποιήθηκε.

#### ΣΟΥΗΔΙΑ

- α) Νόμος περί κοινωνικών υπηρεσιών [Socialtjänstlagen (2001:453)] του 2001.
- β) Νόμος περί υγειονομικής περίθαλψης [Hälsa- och sjukvårdslag (2017:30)] του 2017.

## ΜΕΡΟΣ 3

ΠΛΗΡΩΜΕΣ ΠΟΥ ΣΥΝΔΕΟΝΤΑΙ ΜΕ ΚΛΑΔΟ ΚΟΙΝΩΝΙΚΗΣ ΑΣΦΑΛΙΣΗΣ ΠΟΥ ΠΑΡΑΤΙΘΕΤΑΙ ΣΤΟ ΑΡΘΡΟ SSC.3 ΠΑΡΑΓΡΑΦΟΣ 1 ΤΟΥ ΠΑΡΟΝΤΟΣ ΠΡΩΤΟΚΟΛΛΟΥ ΚΑΙ ΟΙ ΟΠΟΙΕΣ ΚΑΤΑΒΑΛΛΟΝΤΑΙ ΓΙΑ ΤΗΝ ΚΑΛΥΨΗ ΔΑΠΑΝΩΝ ΘΕΡΜΑΝΣΗΣ ΣΕ ΨΥΧΡΕΣ ΚΑΙΡΙΚΕΣ ΣΥΝΘΗΚΕΣ·

(άρθρο SSC.3 παράγραφος 4 στοιχείο στ) του παρόντος πρωτοκόλλου).

## i) ΗΝΩΜΕΝΟ ΒΑΣΙΛΕΙΟ

Επίδομα θέρμανσης [νόμος περί εισφορών και παροχών κοινωνικής ασφάλισης (Social Security Contributions and Benefits Act) του 1992, κανονισμοί για το επίδομα θέρμανσης του κοινωνικού ταμείου του 2000, νόμος περί εισφορών και παροχών κοινωνικής ασφάλισης (Social Security Contributions and Benefits Act) (Βόρεια Ιρλανδία) του 1992 και κανονισμοί για το επίδομα θέρμανσης του κοινωνικού ταμείου (Βόρεια Ιρλανδία) του 2000].

## ii) ΚΡΑΤΗ ΜΕΛΗ

## ΔΑΝΙΑ

α) Νόμος για τις κοινωνικές και τις κρατικές συντάξεις, LBK αριθ. 983 της 23/9/2019

β) Κανονισμοί για τις κοινωνικές και τις κρατικές συντάξεις, BEK αριθ. 1602 της 27/12/2019.

---



**ΠΑΡΑΡΤΗΜΑ SSC-2****ΠΕΡΙΟΡΙΣΜΟΣ ΤΩΝ ΔΙΚΑΙΩΜΑΤΩΝ ΓΙΑ ΠΑΡΟΧΕΣ ΣΕ ΕΙΔΟΣ ΤΩΝ ΜΕΛΩΝ  
ΟΙΚΟΓΕΝΕΙΑΣ ΜΕΘΟΡΙΑΚΩΝ ΕΡΓΑΖΟΜΕΝΩΝ**

(αναφέρεται στο άρθρο SSC.16 παράγραφος 2 του παρόντος πρωτοκόλλου)

ΚΡΟΑΤΙΑ

ΔΑΝΙΑ

ΙΡΛΑΝΔΙΑ

ΦΙΝΛΑΝΔΙΑ

ΣΟΥΗΔΙΑ

ΗΝΩΜΕΝΟ ΒΑΣΙΛΕΙΟ

---

**ΠΑΡΑΡΤΗΜΑ SSC-3****ΠΕΡΙΣΣΟΤΕΡΑ ΔΙΚΑΙΩΜΑΤΑ ΓΙΑ ΣΥΝΤΑΞΙΟΥΧΟΥΣ ΠΟΥ ΕΠΙΣΤΡΕΦΟΥΝ ΣΤΟ  
ΑΡΜΟΔΙΟ ΚΡΑΤΟΣ**

(αναφέρεται στο άρθρο SSC.25 παράγραφος 2 του παρόντος πρωτοκόλλου)

ΑΥΣΤΡΙΑ

ΒΕΛΓΙΟ

ΒΟΥΛΓΑΡΙΑ

ΚΥΠΡΟΣ

ΤΣΕΧΙΚΗ ΔΗΜΟΚΡΑΤΙΑ

ΓΑΛΛΙΑ

ΓΕΡΜΑΝΙΑ

ΕΛΛΑΔΑ

ΟΥΓΓΑΡΙΑ

ΛΟΥΞΕΜΒΟΥΡΓΟ

ΚΑΤΩ ΧΩΡΕΣ

ΠΟΛΩΝΙΑ

ΣΛΟΒΕΝΙΑ

ΙΣΠΑΝΙΑ

ΣΟΥΗΔΙΑ

---

**ΠΑΡΑΡΤΗΜΑ SSC-4****ΠΕΡΙΠΤΩΣΕΙΣ ΣΤΙΣ ΟΠΟΙΕΣ Ο ΑΝΑΛΟΓΙΚΟΣ ΥΠΟΛΟΓΙΣΜΟΣ  
ΜΠΟΡΕΙ ΝΑ ΜΗΝ ΕΦΑΡΜΟΣΤΕΙ**

(Άρθρο SSC.47 παράγραφοι 4 και 5 του παρόντος πρωτοκόλλου)

**ΜΕΡΟΣ 1****ΠΕΡΙΠΤΩΣΕΙΣ ΣΤΙΣ ΟΠΟΙΕΣ Ο ΑΝΑΛΟΓΙΚΟΣ ΥΠΟΛΟΓΙΣΜΟΣ  
ΜΠΟΡΕΙ ΝΑ ΜΗΝ ΕΦΑΡΜΟΣΤΕΙ ΔΥΝΑΜΕΙ ΤΟΥ ΑΡΘΡΟΥ SSC.47 ΠΑΡΑΓΡΑΦΟΣ 4****ΑΥΣΤΡΙΑ**

- α) Όλες οι αιτήσεις για παροχές δυνάμει του ομοσπονδιακού νόμου της 9ης Σεπτεμβρίου 1955 για τη γενική κοινωνική ασφάλιση – ASVG, του ομοσπονδιακού νόμου της 11ης Οκτωβρίου 1978 για την κοινωνική ασφάλιση των αυτοαπασχολουμένων εμπόρων και επιτηδευματιών (GSVG), του ομοσπονδιακού νόμου της 11ης Οκτωβρίου 1978 για την κοινωνική ασφάλιση των αυτοαπασχολούμενων αγροτών – BSVG και του ομοσπονδιακού νόμου της 30ής Νοεμβρίου 1978 για την κοινωνική ασφάλιση των αυτοαπασχολούμενων ελεύθερων επαγγελματιών (FSVG).
- β) Όλες οι αιτήσεις για συντάξεις επιζώντων βάσει λογαριασμού συντάξεων σύμφωνα με το γενικό νόμο για τις συντάξεις (APG) της 18ης Νοεμβρίου 2004 με εξαίρεση τις περιπτώσεις που αναφέρονται στο σημείο 2.

- γ) Όλες οι αιτήσεις για συντάξεις επιζώντων των αυστριακών επαρχιακών ιατρικών επιμελητηρίων (Landesärztekammer) στο πλαίσιο βασικών παροχών (βασικής και οποιασδήποτε συμπληρωματικής παροχής ή βασικής σύνταξης)·
- δ) Όλες οι αιτήσεις για στήριξη επιζώντων από το συνταξιοδοτικό ταμείο του αυστριακού επιμελητηρίου χειρουργών κτηνιάτρων·
- ε) Όλες οι αιτήσεις για συντάξεις χηρών και ορφανών σύμφωνα με τα καθεστάτα των οργανισμών ασφάλισης των αυστριακών δικηγορικών συλλόγων, μέρος Α·
- στ) Όλες οι αιτήσεις για παροχές δυνάμει του νόμου σχετικά με την ασφάλιση των συμβολαιογράφων της 3ης Φεβρουαρίου 1972 – NVG 1972.

#### ΚΥΠΡΟΣ

Όλες οι αιτήσεις για συντάξεις γήρατος, χήρου και χήρας.

#### ΔΑΝΙΑ

Όλες οι αιτήσεις για συντάξεις που αναφέρονται στον νόμο περί κοινωνικών συντάξεων, εκτός των συντάξεων που περιλαμβάνονται στο παράρτημα SSC-5 του παρόντος πρωτοκόλλου.

#### ΙΡΛΑΝΔΙΑ

Όλες οι αιτήσεις για κρατική σύνταξη (μεταβατικού χαρακτήρα), κρατική σύνταξη (βάσει ασφαλιστικών εισφορών), σύνταξη χήρας (βάσει ασφαλιστικών εισφορών) και σύνταξη χήρου (βάσει ασφαλιστικών εισφορών).

## ΛΕΤΟΝΙΑ

Όλες οι αιτήσεις για συντάξεις επιζώντος (νόμος περί κρατικών συντάξεων της 1ης Ιανουαρίου 1996· νόμος για τις συντάξεις με κρατική χρηματοδότηση της 1ης Ιουλίου 2001).

## ΛΙΘΟΥΑΝΙΑ

Όλες οι αιτήσεις για κρατικές συντάξεις επιζώντος στο πλαίσιο της κοινωνικής ασφάλισης που υπολογίζονται σύμφωνα με το βασικό ποσό της σύνταξης επιζώντος (νόμος για τις κρατικές συντάξεις στο πλαίσιο της κοινωνικής ασφάλισης).

## ΚΑΤΩ ΧΩΡΕΣ

Όλες οι αιτήσεις για συντάξεις γήρατος δυνάμει του νόμου για τη γενική ασφάλιση γήρατος (AOW).

## ΠΟΛΩΝΙΑ

Όλες οι αιτήσεις για συντάξεις γήρατος στο πλαίσιο του συστήματος καθορισμένων παροχών και συντάξεις επιζώντων, εκτός από τις περιπτώσεις όπου το άθροισμα των περιόδων ασφάλισης που συμπληρώθηκαν δυνάμει της νομοθεσίας περισσότερων του ενός κρατών μελών είναι ίσο ή μεγαλύτερο των 20 ετών για τις γυναίκες και των 25 ετών για τους άνδρες, αλλά οι εθνικές περίοδοι ασφάλισης είναι μικρότερες από τα όρια αυτά (και όχι μικρότερες από 15 έτη για τις γυναίκες και 20 έτη για τους άνδρες) και ο υπολογισμός γίνεται βάσει των άρθρων 27 και 28 του νόμου της 17ης Δεκεμβρίου 1998 (ΕΕ 2015, σημείο 748).

## ΠΟΡΤΟΓΑΛΙΑ

Όλες οι αιτήσεις για συντάξεις γήρατος και επιζώντων, εξαιρουμένων των περιπτώσεων στις οποίες το άθροισμα των περιόδων ασφάλισης που συμπληρώθηκαν δυνάμει της νομοθεσίας περισσότερων του ενός κρατών μελών είναι ίσο ή μεγαλύτερο των 21 ημερολογιακών ετών, αλλά το άθροισμα των εθνικών ασφαλιστικών περιόδων είναι ίσο ή μικρότερο των 20 ετών και ο υπολογισμός γίνεται βάσει των άρθρων 32 και 33 του νομοθετικού διατάγματος αριθ. 187/2007 της 10ης Μαΐου 2007.

## ΣΛΟΒΑΚΙΑ

- α) Όλες οι αιτήσεις για σύνταξη επιζώντων (σύνταξη χήρου, χήρας και ορφανού) η οποία υπολογίζεται σύμφωνα με τη νομοθεσία σε ισχύ πριν από την 1η Ιανουαρίου 2004 και το ποσό της οποίας προέρχεται από σύνταξη που καταβαλλόταν προηγουμένως στον αποθανόντα·
- β) όλες οι αιτήσεις για συντάξεις που υπολογίζονται σύμφωνα με τον νόμο αριθ. 461/2003 Coll. περί κοινωνικής ασφάλισης όπως έχει τροποποιηθεί.

## ΣΟΥΗΔΙΑ

- α) Οι αιτήσεις για σύνταξη γήρατος υπό μορφή εγγυημένης σύνταξης (κεφάλαια 66 και 67 του κώδικα κοινωνικής ασφάλισης)·
- β) Οι αιτήσεις για σύνταξη γήρατος υπό μορφή συμπληρωματικής σύνταξης (κεφάλαιο 63 του κώδικα κοινωνικής ασφάλισης).

## ΗΝΩΜΕΝΟ ΒΑΣΙΛΕΙΟ

Όλες οι αιτήσεις για σύνταξη γήρατος, κρατική σύνταξη σύμφωνα με το μέρος 1 του νόμου περί συντάξεων του 2014, παροχές χηρείας και παροχές λόγω θανάτου, με εξαίρεση εκείνες για τις οποίες κατά τη διάρκεια φορολογικού έτους με ημερομηνία έναρξης την 6η Απριλίου 1975 ή μεταγενέστερη:

- i) ο ενδιαφερόμενος πραγματοποίησε περιόδους ασφάλισης, απασχόλησης ή κατοικίας υπό τη νομοθεσία του Ηνωμένου Βασιλείου και ενός κράτους μέλους· και ένα (ή περισσότερα) από τα οικονομικά έτη δεν λογίζονται ως έτη απόκτησης της ιδιότητας του δικαιούχου κατά την έννοια της νομοθεσίας του Ηνωμένου Βασιλείου·
- ii) οι περίοδοι ασφάλισης που πραγματοποιήθηκαν υπό την ισχύουσα στο Ηνωμένο Βασίλειο νομοθεσία για τις προ της 5ης Ιουλίου 1948 περιόδους έχουν ενδεχομένως ληφθεί υπόψη για τους σκοπούς του άρθρου SSC.47 παράγραφος 1 στοιχείο β) του παρόντος πρωτοκόλλου με την εφαρμογή περιόδων ασφάλισης, απασχόλησης ή κατοικίας υπό τη νομοθεσία ενός κράτους μέλους.

Όλες οι αιτήσεις για συμπληρωματική σύνταξη σύμφωνα με τον νόμο για τις εισφορές και παροχές κοινωνικής ασφάλισης του 1992, τμήμα 44, και με τον νόμο για τις εισφορές και παροχές κοινωνικής ασφάλισης του 1992 (Βόρεια Ιρλανδία), τμήμα 44.



## ΜΕΡΟΣ 2

## ΠΕΡΙΠΤΩΣΕΙΣ ΣΤΙΣ ΟΠΟΙΕΣ ΕΦΑΡΜΟΖΕΤΑΙ ΤΟ ΑΡΘΡΟ SSC.47 ΠΑΡΑΓΡΑΦΟΣ 5

## ΑΥΣΤΡΙΑ

- α) Συντάξεις γήρατος και οι συνακόλουθες συντάξεις επιζώντων βάσει λογαριασμού συντάξεων σύμφωνα με τον γενικό νόμο για τις συντάξεις (APG) της 18ης Νοεμβρίου 2004·
- β) τα υποχρεωτικά επιδόματα δυνάμει του άρθρου 41 του ομοσπονδιακού νόμου της 28ης Δεκεμβρίου 2001, BGBl I αριθ. 154 για το γενικό μισθοδοτικό ταμείο των αυστριακών φαρμακοποιών (Pharmazeutische Gehaltskasse für Österreich)·
- γ) οι συντάξεις γήρατος και η πρόωρη συνταξιοδότηση των αυστριακών επαρχιακών ιατρικών επιμελητηρίων στο πλαίσιο βασικών παροχών (βασικής και οποιασδήποτε συμπληρωματικής παροχής ή βασικής σύνταξης) και όλες οι συνταξιοδοτικές παροχές των αυστριακών επαρχιακών ιατρικών επιμελητηρίων στο πλαίσιο συμπληρωματικών παροχών (συμπληρωματικής ή ατομικής σύνταξης)·
- δ) στήριξη γήρατος από το συνταξιοδοτικό ταμείο του αυστριακού επιμελητηρίου χειρουργών κτηνιάτρων·
- ε) οι παροχές που καταβάλλονται σύμφωνα με τα καθεστάτα των οργανισμών ασφάλισης των αυστριακών δικηγορικών συλλόγων, μέρη Α και Β, εκτός από τις αιτήσεις για συντάξεις χηρών και ορφανών σύμφωνα με τα καθεστάτα των οργανισμών ασφάλισης των αυστριακών δικηγορικών συλλόγων, μέρος Α·

- στ) οι παροχές που καταβάλλονται από τους οργανισμούς ασφάλισης δυνάμει του νόμου για το ομοσπονδιακό επιμελητήριο αρχιτεκτόνων και μηχανικών συμβούλων (Ziviltechnikerkammergesetz) του 1993 και των καθεστώτων των οργανισμών ασφάλισης, εκτός από τις παροχές επιζώντων που απορρέουν από τις τελευταίες αυτές παροχές·
- ζ) οι παροχές που καταβάλλονται σύμφωνα με το καθεστώς του οργανισμού ασφάλισης του ομοσπονδιακού επιμελητηρίου επαγγελματιών λογιστών και συμβούλων επί φορολογικών ζητημάτων δυνάμει του αντίστοιχου νόμου (Wirtschaftstreuhänderberufsgesetz).

#### ΒΟΥΛΓΑΡΙΑ

Συντάξεις γήρατος από τη συμπληρωματική υποχρεωτική ασφάλιση σύνταξης, δυνάμει του μέρους II, τίτλου II του κώδικα κοινωνικής ασφάλισης.

#### ΚΡΟΑΤΙΑ

Συντάξεις από το υποχρεωτικό ασφαλιστικό καθεστώς με βάση τις ατομικές κεφαλαιοποιημένες αποταμιεύσεις σύμφωνα με το νόμο περί υποχρεωτικών και προαιρετικών συνταξιοδοτικών ταμείων (OG 49/99, όπως τροποποιήθηκε) και με το νόμο περί εταιρειών ασφάλισης συντάξεων και της πληρωμής συντάξεων που βασίζονται σε εξατομικευμένες αποταμιεύσεις του κεφαλαίου (OG 106/99, όπως τροποποιήθηκε), εξαιρουμένων των περιπτώσεων των άρθρων 47 και 48 του νόμου περί υποχρεωτικών και προαιρετικών συνταξιοδοτικών ταμείων (σύνταξη επιζώντων).

#### ΤΣΕΧΙΚΗ ΔΗΜΟΚΡΑΤΙΑ

Συντάξεις που καταβάλλονται από το σύστημα του δεύτερου άξονα που θεσπίστηκε με τον νόμο αριθ. 426/2011 Coll. σχετικά με τη συνταξιοδοτική αποταμίευση.

## ΔΑΝΙΑ

- α) Προσωπικές συντάξεις·
- β) Παροχές σε περίπτωση θανάτου (δεδουλευμένα που βασίζονται σε συμμετοχές στα Arbejdsmarkedets Tillægspension που αφορούν την περίοδο πριν από την 1η Ιανουαρίου 2002)·
- γ) Παροχές σε περίπτωση θανάτου (δεδουλευμένα που βασίζονται στις συμμετοχές στα Arbejdsmarkedets Tillægspension που αφορούν την περίοδο μετά την 1η Ιανουαρίου 2002) που αναφέρονται στον ενοποιημένο νόμο περί συμπληρωματικής σύνταξης αγοράς εργασίας (Arbejdsmarkedets Tillægspension) 942:2009.

## ΕΣΘΟΝΙΑ

Υποχρεωτική αποταμίευση σύνταξης γήρατος.

## ΓΑΛΛΙΑ

Βασικά ή συμπληρωματικά συστήματα στα οποία οι παροχές γήρατος υπολογίζονται με βάση τις μονάδες σύνταξης.

## ΟΥΓΓΑΡΙΑ

Παροχές συντάξεων βασιζόμενες στη συμμετοχή σε ιδιωτικά συνταξιοδοτικά ταμεία.

## ΛΕΤΟΝΙΑ

Συντάξεις γήρατος (νόμος για τις κρατικές συντάξεις της 1ης Ιανουαρίου 1996· Νόμος για τις συντάξεις με κρατική χρηματοδότηση της 1ης Ιουλίου 2001).

## ΠΟΛΩΝΙΑ

Συντάξεις γήρατος στο πλαίσιο του συστήματος καθορισμένων εισφορών.

## ΠΟΡΤΟΓΑΛΙΑ

Συμπληρωματικές συντάξεις χορηγούνται βάσει του νομοθετικού διατάγματος αριθ. 26/2008 της 22ας Φεβρουαρίου 2008 (δημόσιο κεφαλαιοποιητικό σύστημα).

## ΣΛΟΒΑΚΙΑ

Υποχρεωτική αποταμίευση σύνταξης γήρατος.

## ΣΛΟΒΕΝΙΑ

Σύνταξη από υποχρεωτική συμπληρωματική συνταξιοδοτική ασφάλιση.

**ΣΟΥΗΔΙΑ**

Συντάξεις γήρατος υπό μορφή σύνταξης βάσει εισοδήματος και προνομιακής σύνταξης (κεφάλαια 62 και 64 του κώδικα κοινωνικής ασφάλισης).

**ΗΝΩΜΕΝΟ ΒΑΣΙΛΕΙΟ**

Αναλογικές παροχές γήρατος που καταβάλλονται σύμφωνα με τον εθνικό νόμο για την κοινωνική ασφάλιση του 1965, τμήματα 36 και 37, και τον εθνικό νόμο για την κοινωνική ασφάλιση του 1966 (Βόρεια Ιρλανδία), τμήματα 35 και 36.

---

**ΠΑΡΑΡΤΗΜΑ SSC-5****ΠΑΡΟΧΕΣ ΚΑΙ ΣΥΜΦΩΝΙΕΣ ΣΤΙΣ ΟΠΟΙΕΣ  
ΜΠΟΡΕΙ ΝΑ ΕΦΑΡΜΟΣΤΕΙ ΤΟ ΑΡΘΡΟ SSC.49**

- I. Παροχές που αναφέρονται στο άρθρο SSC.49 παράγραφος 2 στοιχείο α) του παρόντος πρωτοκόλλου το ποσό των οποίων είναι ανεξάρτητο από τη διάρκεια των περιόδων ασφάλισης ή κατοικίας

**ΔΑΝΙΑ**

Η πλήρης εθνική σύνταξη γήρατος που χορηγεί η Δανία μετά από δέκα έτη κατοικίας σε πρόσωπα στα οποία έχει ήδη χορηγηθεί σύνταξη μέχρι την 1η Οκτωβρίου 1989

**ΦΙΝΛΑΝΔΙΑ**

Εθνικές συντάξεις και συντάξεις συζύγου που καθορίστηκαν σύμφωνα με μεταβατικές διατάξεις και χορηγήθηκαν πριν από την 1η Ιανουαρίου 1994 (νόμος για την εφαρμογή του νόμου περί εθνικών συντάξεων, 569/2007)

Το επιπρόσθετο ποσό σύνταξης τέκνων κατά τον υπολογισμό ανεξάρτητης παροχής σύμφωνα με το νόμο περί εθνικών συντάξεων (νόμος περί εθνικών συντάξεων 568/2007)

## ΓΑΛΛΙΑ

Η σύνταξη ανάπηρου χήρου ή χήρας του γενικού συστήματος κοινωνικής ασφάλισης ή του συστήματος των μισθωτών του γεωργικού τομέα, όταν υπολογίζεται με βάση τη σύνταξη αναπηρίας του αποθανόντος συζύγου μετά από εκκαθάριση κατ' εφαρμογή του άρθρου SSC.47 παράγραφος 1 στοιχείο α).

## ΕΛΛΑΔΑ

Οι παροχές βάσει των διατάξεων του νόμου αριθ. 4169/1961 σχετικά με το καθεστώς των γεωργικών ασφαλίσεων (ΟΓΑ)

## ΚΑΤΩ ΧΩΡΕΣ

Γενικός νόμος περί επιζώντων (ANW) της 21ης Δεκεμβρίου 1995

Νόμος περί εργασίας και εισοδήματος ανάλογα με την ικανότητα εργασίας, της 10ης Νοεμβρίου 2005 (WIA)

## ΙΣΠΑΝΙΑ

Οι συντάξεις επιζώντων που χορηγούνται βάσει γενικών και ειδικών συνταξιοδοτικών συστημάτων, εξαιρουμένου του ειδικού καθεστώτος δημόσιων υπαλλήλων

## ΣΟΥΗΔΙΑ

Αποζημίωση ασθένειας που συνδέεται με το εισόδημα και αποζημίωση δραστηριότητας που συνδέεται με το εισόδημα (κεφάλαιο 34 του κώδικα κοινωνικής ασφάλισης)

Η εγγυημένη σύνταξη και η εγγυημένη αποζημίωση, που αντικατέστησαν τις πλήρεις κρατικές συντάξεις οι οποίες προβλέπονταν από τη νομοθεσία περί κρατικών συντάξεων που εφαρμοζόταν πριν από την 1η Ιανουαρίου 1993, και η πλήρης κρατική σύνταξη, που χορηγήθηκε σύμφωνα με τις μεταβατικές διατάξεις της νομοθεσίας που ίσχυε από την ημερομηνία εκείνη.

- II. Παροχές που αναφέρονται στο άρθρο SSC.49 παράγραφος 2 στοιχείο β) του παρόντος πρωτοκόλλου, το ποσό των οποίων καθορίζεται σε συνάρτηση με πλασματική περίοδο που θεωρείται συμπληρωθείσα μεταξύ της ημερομηνίας επέλευσης του κινδύνου και μεταγενέστερης ημερομηνίας

#### ΦΙΝΛΑΝΔΙΑ

Συντάξεις το δικαίωμα στις οποίες θεμελιώνεται με την απασχόληση, για τις οποίες λαμβάνονται υπόψη μελλοντικές περίοδοι σύμφωνα με την εθνική νομοθεσία

#### ΓΕΡΜΑΝΙΑ

Οι συντάξεις επιζώντων για τις οποίες λαμβάνεται υπόψη μια συμπληρωματική περίοδος

Οι συντάξεις γήρατος για τις οποίες λαμβάνεται υπόψη μια ήδη πραγματοποιηθείσα συμπληρωματική περίοδος

#### ΙΤΑΛΙΑ

Ιταλικές συντάξεις ολικής ανικανότητας προς εργασία (inabilità)



## ΛΕΤΟΝΙΑ

Συντάξεις επιζώντων που υπολογίζονται με βάση πλασματικές περιόδους ασφάλισης (άρθρο 23 παράγραφος 8 του νόμου περί κρατικών συντάξεων, της 1ης Ιανουαρίου 1996)

## ΛΙΘΟΥΑΝΙΑ

- α) Συντάξεις αναπηρίας της κρατικής κοινωνικής ασφάλισης, που καταβάλλονται δυνάμει του νόμου περί συντάξεων κρατικής ασφάλισης
- β) συντάξεις επιζώντων και ορφανών της κρατικής κοινωνικής ασφάλισης, που υπολογίζονται με βάση τη σύνταξη αναπηρίας του θανόντος δυνάμει του νόμου περί συντάξεων κρατικής ασφάλισης

## ΛΟΥΞΕΜΒΟΥΡΓΟ

Συντάξεις επιζώντων

## ΣΛΟΒΑΚΙΑ

Σύνταξη Σλοβάκων επιζώντων που προέρχεται από τη σύνταξη αναπηρίας

## ΙΣΠΑΝΙΑ

Οι συντάξεις λόγω αποχώρησης από την υπηρεσία δυνάμει του ειδικού καθεστώτος δημόσιων υπαλλήλων, οι οποίες οφείλονται βάσει του τίτλου Ι του ενοποιημένου κειμένου του νόμου για τις συντάξεις δημοσίου, εάν κατά τη στιγμή της επέλευσης του κινδύνου ο δικαιούχος ήταν δημόσιος υπάλληλος εν ενεργεία ή εξομοιούμενος· συντάξεις λόγω θανάτου και επιζώντων (χήρες/χήροι, ορφανά, και γονείς) οι οποίες οφείλονται βάσει του τίτλου Ι του ενοποιημένου κειμένου του νόμου για τις συντάξεις δημοσίου, εάν κατά τη στιγμή της επέλευσης του κινδύνου ο δικαιούχος ήταν δημόσιος υπάλληλος εν ενεργεία ή εξομοιούμενος

## ΣΟΥΗΔΙΑ

Αποζημίωση ασθένειας και αποζημίωση δραστηριότητας υπό μορφή εγγυημένης αποζημίωσης (κεφάλαιο 35 του κώδικα κοινωνικής ασφάλισης)

Συντάξεις λόγω θανάτου που υπολογίζονται με βάση πλασματικές περιόδους ασφάλισης (κεφάλαια 76-85 του κώδικα κοινωνικής ασφάλισης).

- III. Συμφωνίες που αναφέρονται στο άρθρο SSC.49 παράγραφος 2 στοιχείο β) σημείο i) του παρόντος πρωτοκόλλου, οι οποίες αποβλέπουν στο να αποφεύγεται ο υπολογισμός της ίδιας πλασματικής περιόδου δύο ή περισσότερες φορές:

Η σύμβαση περί κοινωνικής ασφάλισης της 28ης Απριλίου 1997 μεταξύ της Δημοκρατίας της Φινλανδίας και της Ομοσπονδιακής Δημοκρατίας της Γερμανίας

Η σύμβαση περί κοινωνικής ασφάλισης της 10ης Νοεμβρίου 2000 μεταξύ της Δημοκρατίας της Φινλανδίας και του Μεγάλου Δουκάτου του Λουξεμβούργου

Σκανδιναβική σύμβαση για την κοινωνική ασφάλιση της 18ης Αυγούστου 2003.

---

**ΠΑΡΑΡΤΗΜΑ SSC-6****ΕΙΔΙΚΕΣ ΔΙΑΤΑΞΕΙΣ ΓΙΑ ΤΗΝ ΕΦΑΡΜΟΓΗ ΤΗΣ ΝΟΜΟΘΕΣΙΑΣ  
ΤΩΝ ΚΡΑΤΩΝ ΜΕΛΩΝ ΚΑΙ ΤΟΥ ΗΝΩΜΕΝΟΥ ΒΑΣΙΛΕΙΟΥ**

(Άρθρα SSC.3 παράγραφος 2, SSC.51 παράγραφος 1 και SSC.66)

**ΑΥΣΤΡΙΑ**

1. Για την απόκτηση περιόδων ασφάλισης κλάδου συντάξεων, η φοίτηση σε σχολείο ή ανάλογο εκπαιδευτικό ίδρυμα σε άλλο κράτος θα θεωρείται ισοδύναμη με φοίτηση σε σχολείο ή εκπαιδευτικό ίδρυμα σύμφωνα με τα άρθρα 227(1)(1) και 228(1)(3) του Allgemeines Sozialversicherungsgesetz (ASVG) (γενικός νόμος περί κοινωνικής ασφάλισης), το άρθρο 116(7) του Gewerbliches Sozialversicherungsgesetz (GSVG) (ομοσπονδιακός νόμος περί κοινωνικής ασφάλισης των εμπόρων και επιτηδευματιών) και το άρθρο 107(7) του Bauern-Sozialversicherungsgesetz (BSVG) (νόμος περί κοινωνικής ασφάλισης των αγροτών), εάν το ενδιαφερόμενο πρόσωπο υπαγόταν κάποια στιγμή στην αυστριακή νομοθεσία λόγω της άσκησης μισθωτής ή μη μισθωτής δραστηριότητας, και εφόσον έχουν καταβληθεί οι ειδικές εισφορές που προβλέπονται στο άρθρο 227(3) του ASVG, το άρθρο 116(9) του GSVG και το άρθρο 107(9) του BSGV για την εξαγορά αυτών των περιόδων εκπαίδευσης.

2. Για τον υπολογισμό της αναλογικής παροχής που αναφέρεται στο άρθρο SSC.47 παράγραφος 1 στοιχείο β) του παρόντος πρωτοκόλλου, δεν λαμβάνονται υπόψη οι ειδικές προσαυξήσεις για εισφορές συμπληρωματικής ασφάλισης και το συμπληρωματικό επίδομα ανθρακωρύχου που προβλέπει η αυστριακή νομοθεσία. Στις περιπτώσεις αυτές η αναλογική παροχή υπολογιζόμενη χωρίς τις εισφορές αυτές θα προσαυξηθεί, ανάλογα με την περίπτωση, με τις ακέραιες ειδικές προσαυξήσεις για τις εισφορές της συμπληρωματικής ασφάλισης και το συμπληρωματικό επίδομα ανθρακωρύχου.
3. Εάν, σύμφωνα με το άρθρο SSC.7 του παρόντος πρωτοκόλλου, έχουν συμπληρωθεί εξομοιούμενες περίοδοι βάσει αυστριακού συνταξιοδοτικού συστήματος, αλλά δεν μπορούν να αποτελέσουν βάση για τον υπολογισμό σύμφωνα με τα άρθρα 238 και 239 του ASVG, τα άρθρα 122 και 123 του GSVG και τα άρθρα 113 και 114 του BSVG, θα χρησιμοποιηθεί η βάση υπολογισμού για τις περιόδους φροντίδας των παιδιών σύμφωνα με το άρθρο 239 του ASVG, το άρθρο 123 του GSVG και το άρθρο 114 του BSVG.

## ΒΟΥΛΓΑΡΙΑ

Το άρθρο 33 παράγραφος 1, του βουλγαρικού νόμου περί ασφάλισης ασθενείας ισχύει για όλα τα άτομα για τα οποία η Βουλγαρία είναι το αρμόδιο κράτος μέλος δυνάμει του κεφαλαίου 1 του τίτλου III του παρόντος πρωτοκόλλου.

## ΚΥΠΡΟΣ

Για τον σκοπό της εφαρμογής των διατάξεων των άρθρων SSC.7, SSC.46 και SSC.56 του παρόντος πρωτοκόλλου, για κάθε περίοδο που αρχίζει στις 6 Οκτωβρίου 1980 ή μετά την ημερομηνία αυτή, η εβδομάδα ασφάλισης κατά την έννοια της νομοθεσίας της Κυπριακής Δημοκρατίας καθορίζεται με τη διαίρεση των συνολικών ασφαλίσιμων αποδοχών της περιόδου αναφοράς διά του εβδομαδιαίου ποσού των βασικών ασφαλίσιμων αποδοχών που ισχύουν κατά το σχετικό έτος εισφοράς, με την προϋπόθεση ότι ο αριθμός των εβδομάδων που υπολογίζεται με αυτόν τον τρόπο δεν υπερβαίνει τον αριθμό των ημερολογιακών εβδομάδων κατά την περίοδο αναφοράς.

## ΤΣΕΧΙΚΗ ΔΗΜΟΚΡΑΤΙΑ

Για τον καθορισμό των μελών της οικογένειας σύμφωνα με το άρθρο SSC.1 στοιχείο ιθ) του παρόντος πρωτοκόλλου, ως «σύζυγοι» νοούνται και οι καταχωρισμένοι σύντροφοι όπως ορίζονται με τον τσεχικό νόμο αριθ. 115/2006 Coll. περί καταχωρισμένων συντρόφων.

## ΔΑΝΙΑ

1. α) Για τον υπολογισμό της σύνταξης βάσει του «lov om social pension» (νόμος για τις κοινωνικές συντάξεις), οι περίοδοι μισθωτής ή μη μισθωτής δραστηριότητας που συμπληρώνονται βάσει της δανικής νομοθεσίας από διασυνοριακό εργαζόμενο ή εργαζόμενο που έχει μεταβεί στη Δανία για εργασία εποχιακού χαρακτήρα θεωρούνται περίοδοι κατοικίας που συμπληρώνονται στη Δανία από τον επιζώντα/την επιζούσα σύζυγο εφόσον κατά τη διάρκεια αυτών των περιόδων ήταν δεσμευμένος(-η) με γάμο με τον προαναφερόμενο μισθωτό ή μη μισθωτό και δεν υπήρξε χωρισμός από τραπέζης και κοίτης ή χωρισμός εν τοις πράγμασι λόγω ασυμφωνίας χαρακτήρων, και εφόσον κατά τη διάρκεια αυτών των περιόδων ο/η σύζυγος κατοικούσε στο έδαφος άλλου κράτους. Για τους σκοπούς της παραγράφου αυτής, ως «εργασία εποχιακού χαρακτήρα» νοείται η εργασία που, επειδή εξαρτάται από την αλληλοδιαδοχή των εποχών, επαναλαμβάνεται αυτομάτως κάθε χρόνο.
- β) Για τον υπολογισμό της σύνταξης βάσει του lov om social pension (νόμος για τις κοινωνικές συντάξεις), περίοδοι μισθωτής ή μη μισθωτής δραστηριότητας που συμπληρώθηκαν βάσει της δανικής νομοθεσίας πριν από την 1η Ιανουαρίου 1984 από πρόσωπο στο οποίο δεν εφαρμόζεται το στοιχείο α) θεωρούνται περίοδοι κατοικίας που συμπληρώθηκαν στη Δανία από τον επιζώντα/την επιζούσα σύζυγο εφόσον κατά τη διάρκεια αυτών των περιόδων ήταν δεσμευμένος(-η) με γάμο με το εν λόγω πρόσωπο και δεν υπήρξε χωρισμός από τραπέζης και κοίτης ή χωρισμός εν τοις πράγμασι λόγω ασυμφωνίας χαρακτήρων, και εφόσον κατά τη διάρκεια αυτών των περιόδων ο/η σύζυγος κατοικούσε στο έδαφος άλλου κράτους.

- γ) Περίοδοι που λαμβάνονται υπόψη βάσει των όρων των στοιχείων α) και β) δεν υπολογίζονται εάν συμπίπτουν με τις περιόδους που λήφθηκαν υπόψη για τον υπολογισμό σύνταξης που οφείλεται στον ενδιαφερόμενο, σύμφωνα με νομοθεσία περί υποχρεωτικής ασφάλισης άλλου κράτους, ή συμπίπτουν με περιόδους κατά τις οποίες ο ενδιαφερόμενος λάμβανε σύνταξη βάσει τέτοιας νομοθεσίας. Οι περίοδοι αυτές λαμβάνονται όμως υπόψη στην περίπτωση που το ετήσιο ποσό της εν λόγω σύνταξης είναι μικρότερο από το ήμισυ του ποσού της βασικής κοινωνικής σύνταξης.
2. α) Παρά τις διατάξεις του άρθρου SSC.7 του παρόντος πρωτοκόλλου, πρόσωπα τα οποία δεν έχουν ασκήσει μισθωτή δραστηριότητα σε ένα ή περισσότερα κράτη δικαιούνται δανικής κοινωνικής σύνταξης μόνο εάν είναι ή ήταν προηγουμένως μόνιμοι κάτοικοι της Δανίας επί τουλάχιστον τρία έτη, τηρουμένων των ορίων ηλικίας που επιβάλλει η δανική νομοθεσία. Με την επιφύλαξη του άρθρου SSC.5 του παρόντος πρωτοκόλλου, το άρθρο SSC.8 του παρόντος πρωτοκόλλου δεν εφαρμόζεται σε δανική κοινωνική σύνταξη για την οποία οι ενδιαφερόμενοι έχουν κατοχυρώσει δικαιώματα.
- β) Οι διατάξεις που αναφέρονται στο στοιχείο α) δεν εφαρμόζονται στο δικαίωμα δανικής κοινωνικής σύνταξης για τα μέλη της οικογένειας των προσώπων που έχουν ή είχαν επικερδή δραστηριότητα στη Δανία ή για τους φοιτητές ή τα μέλη των οικογενειών τους.
3. Το προσωρινό επίδομα για ανέργους που έχουν ενταχθεί στο ledighedsydelse (σύστημα «ευέλικτης εργασίας») (νόμος αριθ. 455 της 10ης Ιουνίου 1997) καλύπτεται από τον τίτλο III κεφάλαιο 6 του παρόντος πρωτοκόλλου.

4. Αν ο δικαιούχος δανικής κοινωνικής σύνταξης δικαιούται επίσης σύνταξη επιζώντος από άλλο κράτος, τότε οι συντάξεις αυτές θεωρούνται, για την εφαρμογή της δανικής νομοθεσίας, ότι αποτελούν παροχές της ίδιας φύσης κατά την έννοια του άρθρου SSC.48 παράγραφος 1, υπό τον όρο, εντούτοις, ότι το πρόσωπο του οποίου οι χρονικές περίοδοι ασφάλισης ή κατοικίας λαμβάνονται ως βάση για τον υπολογισμό της σύνταξης επιζώντος έχει επίσης κατοχυρώσει δικαίωμα σε δανική κοινωνική σύνταξη.

#### ΕΣΘΟΝΙΑ

Για τον υπολογισμό των γονικών παροχών, οι περίοδοι απασχόλησης σε κράτη εκτός της Εσθονίας θεωρείται ότι βασίζονται στο ίδιο μέσο ποσό κοινωνικού φόρου όπως αυτό που καταβάλλεται κατά τις περιόδους απασχόλησης στην Εσθονία, με τις οποίες συνυπολογίζονται. Αν κατά το έτος αναφοράς ο ενδιαφερόμενος απασχολήθηκε μόνο σε άλλα κράτη, ο υπολογισμός της παροχής θεωρείται ότι βασίζεται στο μέσο κοινωνικό φόρο που κατέβαλε στην Εσθονία μεταξύ του έτους αναφοράς και της άδειας μητρότητας.

#### ΦΙΝΛΑΝΔΙΑ

1. Για τους σκοπούς του καθορισμού της θεμελίωσης δικαιώματος και τον υπολογισμό του ποσού της φινλανδικής εθνικής σύνταξης δυνάμει των άρθρων SSC.47, SSC.48 και SSC.49 του παρόντος πρωτοκόλλου, οι συντάξεις που αποκτώνται δυνάμει της νομοθεσίας άλλου κράτους εκλαμβάνονται ως συντάξεις αποκτηθείσες βάσει της φινλανδικής νομοθεσίας.

2. Κατά την εφαρμογή του άρθρου SSC.47 παράγραφος 1 στοιχείο β) σημείο i) του παρόντος πρωτοκόλλου για τον υπολογισμό των αποδοχών κατά την πλασματική περίοδο σύμφωνα με τη φινλανδική νομοθεσία για τις συντάξεις που συνδέονται με τις αποδοχές, όταν ένα άτομο έχει περιόδους ασφάλισης κλάδου συντάξεων βάσει μισθωτής ή μη μισθωτής δραστηριότητας σε άλλο κράτος για ένα μέρος της περιόδου αναφοράς δυνάμει της φινλανδικής νομοθεσίας, οι αποδοχές για την πλασματική περίοδο πρέπει να είναι ισοδύναμες με το ποσό των αποδοχών που αποκτήθηκαν κατά το μέρος της περιόδου αναφοράς στη Φινλανδία, διαιρούμενο διά του αριθμού των μηνών για τους οποίους υπήρχαν περίοδοι ασφάλισης στη Φινλανδία κατά τη διάρκεια της περιόδου αναφοράς.

## ΓΑΛΛΙΑ

1. Για πρόσωπα τα οποία λαμβάνουν παροχές σε είδος στη Γαλλία δυνάμει του άρθρου SSC.15 ή του άρθρου SSC.24 του παρόντος πρωτοκόλλου και κατοικούν στα γαλλικά διαμερίσματα Haut-Rhin, Bas-Rhin ή Moselle, στις παροχές σε είδος που χορηγούνται για λογαριασμό του φορέα άλλου κράτους που επωμίζεται το κόστος τους συμπεριλαμβάνονται παροχές που χορηγούνται τόσο από το γενικό σύστημα ασφάλισης ασθένειας όσο και από το υποχρεωτικό συμπληρωματικό τοπικό σύστημα ασφάλισης ασθένειας της περιοχής Αλσατίας-Moselle.
2. Η γαλλική νομοθεσία που εφαρμόζεται στα πρόσωπα που προσλαμβάνονται ή είχαν κατά το παρελθόν προσληφθεί ως μισθωτοί ή μη μισθωτοί, για την εφαρμογή του κεφαλαίου 5 του τίτλου III του παρόντος πρωτοκόλλου, περιλαμβάνει τόσο το/τα βασικό/-ά σύστημα/-τα ασφάλισης γήρατος όσο και το/τα σύστημα/-τα συμπληρωματικής σύνταξης στα οποία υπάγονταν οι ενδιαφερόμενοι.

## ΓΕΡΜΑΝΙΑ

1. Παρά τα προβλεπόμενα στο άρθρο SSC.6 στοιχείο α) του παρόντος πρωτοκόλλου, καθώς και στο άρθρο 5 παράγραφος 4 σημείο 1 του Sozialgesetzbuch VI (τόμος VI του κοινωνικού κώδικα), πρόσωπο που λαμβάνει πλήρη σύνταξη γήρατος δυνάμει της νομοθεσίας άλλου κράτους, μπορεί να ζητήσει υποχρεωτική υπαγωγή στο γερμανικό συνταξιοδοτικό ασφαλιστικό σύστημα.



2. Παρά τα προβλεπόμενα στο άρθρο SSC.6 στοιχείο α) του παρόντος πρωτοκόλλου, καθώς και στο άρθρο 7 του Sozialgesetzbuch VI (τόμος VI του Κοινωνικού Κώδικα), ένα πρόσωπο που είναι υποχρεωτικά ασφαλισμένο σε άλλο κράτος ή λαμβάνει σύνταξη γήρατος δυνάμει της νομοθεσίας άλλου κράτους μπορεί να υπαχθεί στο προαιρετικό σύστημα ασφάλισης της Γερμανίας.
3. Για τη χορήγηση παροχών σε χρήμα, σύμφωνα με το άρθρο 47 παράγραφος 1 του τόμου V του κοινωνικού κώδικα, το άρθρο 47 παράγραφος 1 του τόμου VII του κοινωνικού κώδικα καθώς και το άρθρο 200 παράγραφος 2 του Reichsversicherungsordnung (κανονισμού περί ασφαλίσεως του Ράιχ), σε ασφαλισμένους που ζουν σε άλλο κράτος, το συνταξιοδοτικό ασφαλιστικό σύστημα της Γερμανίας υπολογίζει βάσει των καθαρών αποδοχών, οι οποίες χρησιμοποιούνται για τον υπολογισμό των παροχών, σαν ο ασφαλισμένος να ζούσε στη Γερμανία, εκτός εάν ο ασφαλισμένος ζητήσει υπολογισμό βάσει των πραγματικών καθαρών αποδοχών που εισπράττει.
4. Οι υπήκοοι άλλων κρατών, οι οποίοι έχουν την κατοικία ή τη συνήθη διαμονή τους εκτός Γερμανίας και πληρούν τις γενικές προϋποθέσεις του γερμανικού συνταξιοδοτικού ασφαλιστικού συστήματος μπορούν να καταβάλουν προαιρετικά εισφορές μόνον εάν είχαν κατά το παρελθόν υπαχθεί υποχρεωτικά ή προαιρετικά στο συνταξιοδοτικό ασφαλιστικό σύστημα της Γερμανίας· αυτό ισχύει επίσης για απάτριδες ή πρόσφυγες, οι οποίοι έχουν κατοικία ή συνήθη διαμονή σε άλλο κράτος.
5. Η κατ' αποκοπή περίοδος καταλογισμού (pauschale Anrechnungszeit) σύμφωνα με το άρθρο 253 του Sozialgesetzbuch VI (τόμος VI του κοινωνικού κώδικα) καθορίζεται αποκλειστικά με βάση τις γερμανικές περιόδους ασφάλισης.
6. Στις περιπτώσεις που για τον επανυπολογισμό σύνταξης εφαρμόζεται η γερμανική νομοθεσία περί συντάξεων η οποία ίσχυε στις 31 Δεκεμβρίου 1991, για τον υπολογισμό των γερμανικών περιόδων αντικατάστασης (Ersatzzeiten) εφαρμόζεται μόνο η γερμανική νομοθεσία.

7. Η γερμανική νομοθεσία περί εργατικών ατυχημάτων και επαγγελματικών ασθενειών για τα οποία χορηγούνται αποζημιώσεις βάσει της νομοθεσίας περί συντάξεων αλλοδαπής και περί παροχών για περιόδους ασφάλισης που μπορούν να ληφθούν υπόψη βάσει της νομοθεσίας «περί συντάξεων αλλοδαπής» στα εδάφη που σημειώνονται στο άρθρο 1 παράγραφοι 2 και 3 του νόμου περί εκτοπισθέντων και προσφύγων (Bundesvertriebenengesetz) εξακολουθεί να εφαρμόζεται εντός του πεδίου εφαρμογής του παρόντος πρωτοκόλλου, ανεξάρτητα από τις διατάξεις του άρθρου 2 του νόμου περί συντάξεων αλλοδαπής (Fremdrentengesetz).
8. Για τον υπολογισμό του θεωρητικού ποσού κατά το άρθρο SSC.47 παράγραφος 1 στοιχείο β) σημείο i) του παρόντος πρωτοκόλλου, στα συνταξιοδοτικά συστήματα ελεύθερων επαγγελματιών, ο αρμόδιος φορέας λαμβάνει ως βάση, για κάθε έτος ασφάλισης που έχει συμπληρωθεί βάσει της νομοθεσίας οποιουδήποτε άλλου κράτους, το μέσο ετήσιο συνταξιοδοτικό δικαίωμα που έχει αποκτηθεί κατά την περίοδο συμμετοχής των αρμόδιων φορέων μέσω της καταβολής εισφορών.

## ΕΛΛΑΔΑ

1. Ο νόμος αριθ. 1469/84 περί της προαιρετικής υπαγωγής στο συνταξιοδοτικό ασφαλιστικό σύστημα ελλήνων υπηκόων και αλλοδαπών υπηκόων ελληνικής καταγωγής ισχύει για υπηκόους άλλων κρατών, απάτριδες ή πρόσφυγες, εφόσον τα ενδιαφερόμενα πρόσωπα, ανεξαρτήτως του τόπου κατοικίας ή διαμονής τους, είχαν κατά το παρελθόν υπαχθεί υποχρεωτικά ή προαιρετικά στο ελληνικό συνταξιοδοτικό ασφαλιστικό σύστημα.
2. Παρά τα προβλεπόμενα στο άρθρο SSC.6 στοιχείο α) του παρόντος πρωτοκόλλου, καθώς και στο άρθρο 34 του νόμου 1140/1981, πρόσωπο που λαμβάνει σύνταξη λόγω εργατικού ατυχήματος ή επαγγελματικής ασθένειας σύμφωνα με τη νομοθεσία άλλου κράτους μπορεί να ζητήσει να υπαχθεί σε υποχρεωτική ασφάλιση σύμφωνα με τη νομοθεσία που εφαρμόζει ο ΟΓΑ, εφόσον ασκεί δραστηριότητα η οποία εμπίπτει στο πεδίο εφαρμογής της εν λόγω νομοθεσίας.

## ΙΡΛΑΝΔΙΑ

1. Παρά τα προβλεπόμενα στο άρθρο SSC.19 παράγραφος 2 και στο άρθρο SSC.57 του παρόντος πρωτοκόλλου, για τον υπολογισμό των οριζόμενων τεκμαρτών εβδομαδιαίων αποδοχών του ασφαλισμένου προκειμένου να χορηγηθεί παροχή ασθένειας ή ανεργίας σύμφωνα με την ιρλανδική νομοθεσία, υπολογίζεται για τον ασφαλισμένο, για κάθε εβδομάδα απασχόλησης που συμπλήρωσε υπό την ιδιότητα του μισθωτού σύμφωνα με τη νομοθεσία άλλου κράτους, κατά τη διάρκεια του οικείου έτους αναφοράς, ποσό ίσο με το μέσο εβδομαδιαίο μισθό των μισθωτών κατά το εν λόγω έτος αναφοράς.

## ΜΑΛΤΑ

Ειδικές διατάξεις για δημοσίους υπαλλήλους

- α) Αποκλειστικά και μόνο για τους σκοπούς της εφαρμογής των άρθρων SSC.43 και SSC.55 του παρόντος πρωτοκόλλου, μισθωτοί δυνάμει του νόμου περί ενόπλων δυνάμεων της Μάλτας (κεφάλαιο 220 της νομοθεσίας της Μάλτας), του νόμου περί αστυνομίας (κεφάλαιο 164 της νομοθεσίας της Μάλτας) και του νόμου περί φυλακών (κεφάλαιο 260 της νομοθεσίας της Μάλτας) θεωρούνται δημόσιοι υπάλληλοι.
- β) Συντάξεις που καταβάλλονται δυνάμει των ανωτέρω νόμων και δυνάμει του διατάγματος περί συντάξεων (κεφάλαιο 93 της νομοθεσίας της Μάλτας) θεωρούνται, αποκλειστικά για τους σκοπούς του άρθρου SSC.1 στοιχείο γγ) του παρόντος πρωτοκόλλου, «ειδικά συστήματα για δημόσιους υπαλλήλους».

## ΚΑΤΩ ΧΩΡΕΣ

## 1. Ασφάλιση υγείας

- α) Όσον αφορά το δικαίωμα σε παροχές σε είδος σύμφωνα με τη νομοθεσία των Κάτω Χωρών, ως πρόσωπα που δικαιούνται παροχές σε είδος για τους σκοπούς της εφαρμογής των κεφαλαίων 1 και 2 του τίτλου III του παρόντος πρωτοκόλλου νοούνται:
- i) τα πρόσωπα τα οποία, σύμφωνα με το άρθρο 2 του *Zorgverzekeringswet* (νόμου για την ασφάλιση υγείας), είναι υποχρεωμένα να ασφαλιστούν σε ασφαλιστικό φορέα υγείας· και
- ii) εφόσον δεν περιλαμβάνονται ήδη στο σημείο i), τα μέλη της οικογένειας ενεργού στρατιωτικού προσωπικού που ζουν σε άλλο κράτος και τα πρόσωπα που κατοικούν σε άλλο κράτος και τα οποία, σύμφωνα με το παρόν πρωτόκολλο, δικαιούνται υγειονομική περίθαλψη στο κράτος κατοικίας τους, το κόστος της οποίας βαρύνει τις Κάτω Χώρες.
- β) Τα πρόσωπα που αναφέρονται στην παράγραφο 1 στοιχείο α) σημείο i) πρέπει — σύμφωνα με τις διατάξεις του *Zorgverzekeringswet* (νόμου για την ασφάλιση υγείας)— να ασφαλιστούν σε ασφαλιστικό φορέα υγείας και τα πρόσωπα που αναφέρονται στην παράγραφο 1 στοιχείο α) σημείο ii), πρέπει να εγγραφούν στο *College voor zorgverzekerings* (Συμβούλιο Ασφάλισης Υγείας).
- γ) Οι διατάξεις του νόμου περί υγειονομικής ασφάλισης (*Zorgverzekeringswet*) και του γενικού νόμου περί ειδικών ιατρικών δαπανών (*Algemene Wet Bijzondere Ziektekosten*) σχετικά με την ευθύνη για την καταβολή των εισφορών ισχύει για τα άτομα που αναφέρονται στο στοιχείο α) και για τα μέλη των οικογενειών τους. Αναφορικά με τα μέλη των οικογενειών, οι εισφορές βαρύνουν το άτομο από το οποίο έλκεται το δικαίωμα ιατρικής περίθαλψης με εξαίρεση τα μέλη της οικογένειας στρατιωτικού προσωπικού που ζουν σε άλλο κράτος τα οποία καταβάλλουν απευθείας τις εισφορές τους.

- δ) Οι διατάξεις του *Zorgverzekeringswet* (νόμου για την ασφάλιση υγείας) σχετικά με την καθυστερημένη ασφάλιση εφαρμόζονται κατ' αναλογία στην περίπτωση καθυστερημένης εγγραφής στο *College voor zorgverzekeringen* (Συμβούλιο Ασφάλισης Υγείας) για τα πρόσωπα που αναφέρονται στο στοιχείο α) σημείο ii).
- ε) Τα πρόσωπα που δικαιούνται παροχές σε είδος δυνάμει της νομοθεσίας άλλου κράτους εκτός των Κάτω Χωρών τα οποία κατοικούν στις Κάτω Χώρες ή διαμένουν προσωρινά στις Κάτω Χώρες δικαιούνται παροχές σε είδος σύμφωνα με την πολιτική που εφαρμόζει στους ασφαλισμένους των Κάτω Χωρών ο ασφαλιστικός φορέας του τόπου κατοικίας ή διαμονής, λαμβανομένων υπόψη του άρθρου 11 παράγραφοι 1, 2 και 3 και του άρθρου 19 παράγραφος 1 του *Zorgverzekeringswet* (Νόμου για την ασφάλιση υγείας) καθώς και των παροχών σε είδος που προβλέπονται από τον *Algemene wet bijzondere ziektekosten* (Γενικού Νόμου για τις έκτακτες ιατρικές δαπάνες).
- στ) Για τους σκοπούς των άρθρων SSC.21 έως SSC.27 του παρόντος πρωτοκόλλου, οι ακόλουθες παροχές, επιπρόσθετα στις συντάξεις που καλύπτονται από τον τίτλο III, κεφάλαια 4 και 5 του παρόντος πρωτοκόλλου, εξομοιώνονται προς τις συντάξεις που οφείλονται δυνάμει της ολλανδικής νομοθεσίας:
- οι συντάξεις που χορηγήθηκαν σύμφωνα με το νόμο της 6ης Ιανουαρίου 1966 για τις συντάξεις των δημοσίων υπαλλήλων και των στενών συγγενών τους (*Algemene burgerlijke pensioenwet*) (ολλανδικό νόμο για τις συντάξεις των δημοσίων υπαλλήλων),
  - οι συντάξεις που χορηγήθηκαν σύμφωνα με το νόμο της 6ης Οκτωβρίου 1966 για τις συντάξεις των στρατιωτικών και των στενών συγγενών τους (*Algemene militaire pensioenwet*) (νόμο για τις συντάξεις των στρατιωτικών),

- οι παροχές ανικανότητας προς εργασία που χορηγήθηκαν σύμφωνα με το νόμο της 7ης Ιουνίου 1972 σχετικά με τις παροχές ανικανότητας προς εργασία του στρατιωτικού προσωπικού (Wet arbeidsongeschiktheidsvoorziening militairen) (νόμο για την ανικανότητα προς εργασία του στρατιωτικού προσωπικού),
- οι συντάξεις που χορηγήθηκαν σύμφωνα με το νόμο της 15ης Φεβρουαρίου 1967 σχετικά με τις συντάξεις των υπαλλήλων των NV Nederlandse Spoorwegen (ολλανδικών σιδηροδρόμων) και των στενών συγγενών τους (Spoorwegpensioenwet) (νόμο για τις συντάξεις των σιδηροδρομικών),
- οι συντάξεις που χορηγήθηκαν σύμφωνα με τον Reglement Dienstvoorwaarden Nederlandse Spoorwegen (νόμος για τις συνθήκες απασχόλησης στους ολλανδικούς σιδηροδρόμους),
- οι παροχές που χορηγήθηκαν σε συνταξιούχους πριν φτάσουν τη συντάξιμη ηλικία των 65 ετών δυνάμει ενός συνταξιοδοτικού συστήματος που έχει ως στόχο την παροχή εισοδήματος σε πρώην εργαζομένους κατά το γήρας τους ή οι παροχές που χορηγήθηκαν σε περίπτωση πρόωρης εξόδου από την αγορά εργασίας βάσει ρύθμισης που ορίζεται από το κράτος ή από συλλογική σύμβαση εργασίας για πρόσωπα ηλικίας 55 ετών και άνω,
- οι παροχές που χορηγήθηκαν σε στρατιωτικό προσωπικό και δημόσιους υπαλλήλους στο πλαίσιο συστήματος που εφαρμόζεται σε περίπτωση πλεονάζοντος προσωπικού, απολύσεων λόγω ηλικίας για λειτουργικούς σκοπούς και πρόωρης συνταξιοδότησης.

ζ) Για τους σκοπούς του άρθρου SSC.16 παράγραφος 1 του παρόντος πρωτοκόλλου, τα πρόσωπα που αναφέρονται στο στοιχείο α) σημείο ii) της παρούσας παραγράφου και διαμένουν προσωρινά στις Κάτω Χώρες δικαιούνται επιδόματα σε είδος δυνάμει της πολιτικής που εφαρμόζει για τους ασφαλισμένους των Κάτω Χωρών ο ασφαλιστικός φορέας του τόπου διαμονής, λαμβανομένων υπόψη του άρθρου 11 παράγραφοι 1, 2 και 3 και του άρθρου 19 παράγραφος 1 του *Zorgverzekeringswet* (νόμου για την ασφάλιση υγείας) καθώς και των επιδομάτων σε είδος που προβλέπονται από τον *Algemene Wet Bijzondere Ziektekosten* (γενικού νόμου για τις έκτακτες ιατρικές δαπάνες).

2. Εφαρμογή του *Algemene Ouderdomswet* (AOW) (γενικού νόμου για τις συντάξεις γήρατος)

α) Η μείωση που αναφέρεται στο άρθρο 13 παράγραφος 1 του AOW δεν εφαρμόζεται στα ημερολογιακά έτη πριν από την 1η Ιανουαρίου 1957 κατά τη διάρκεια των οποίων ο δικαιούχος ο οποίος δεν πληροί τους όρους που του επιτρέπουν να επιτύχει εξομοίωση των ετών αυτών με τις περιόδους ασφάλισης:

- κατοικούσε στις Κάτω Χώρες μεταξύ του 15ου και 65ου έτους της ηλικίας του,
- ενώ κατοικούσε στο έδαφος άλλου κράτους, εργαζόταν στις Κάτω Χώρες για λογαριασμό εργοδότη εγκατεστημένου στις Κάτω Χώρες, ή
- εργάστηκε σε άλλο κράτος κατά τη διάρκεια περιόδων που θεωρούνται περίοδοι ασφάλισης βάσει του συστήματος κοινωνικής ασφάλισης των Κάτω Χωρών.

Κατά παρέκκλιση του άρθρου 7 του AOW, μπορεί επίσης να θεωρείται ότι δικαιούται σύνταξη οποιοσδήποτε διέμεινε ή εργάστηκε στις Κάτω Χώρες μόνο πριν από την 1η Ιανουαρίου 1957 υπό τους όρους που αναφέρονται ανωτέρω.

- β) Η μείωση που αναφέρεται στο άρθρο 13 παράγραφος 1 του AOW δεν ισχύει για τα ημερολογιακά έτη πριν από τις 2 Αυγούστου 1989 κατά τη διάρκεια των οποίων, μεταξύ του 15ου και 65ου έτους της ηλικίας του, το έγγαμο ή άλλοτε έγγαμο πρόσωπο δεν ήταν ασφαλισμένο βάσει της προαναφερθείσας νομοθεσίας ενώ κατοικούσε στο έδαφος κράτους εκτός των Κάτω Χωρών, εφόσον τα εν λόγω ημερολογιακά έτη συμπίπτουν με τις περιόδους ασφάλισης που συμπλήρωσε ο/η σύζυγός του βάσει της προαναφερθείσας νομοθεσίας ή με τα ημερολογιακά έτη που πρέπει να ληφθούν υπόψη σύμφωνα με την παράγραφο 2 στοιχείο α), υπό τον όρο ότι ήταν σύζυγοι κατά τη διάρκεια αυτών των περιόδων.

Κατά παρέκκλιση του άρθρου 7 του AOW, το πρόσωπο αυτό θεωρείται δικαιούχος σύνταξης.

- γ) Η μείωση που προβλέπεται στο άρθρο 13 παράγραφος 2 του AOW δεν ισχύει για τα ημερολογιακά έτη πριν από την 1η Ιανουαρίου 1957 κατά τη διάρκεια των οποίων ο/η σύζυγος του δικαιούχου σύνταξης που δεν πληροί τους όρους που του (της) επιτρέπουν να επιτύχει εξομοίωση αυτών των ετών με τις περιόδους ασφάλισης:

- κατοικούσε στις Κάτω Χώρες μεταξύ του 15ου και 65ου έτους της ηλικίας του, ή
- ενώ κατοικούσε στο έδαφος άλλου κράτους, εργαζόταν στις Κάτω Χώρες για λογαριασμό εργοδότη εγκατεστημένου στις Κάτω Χώρες, ή
- εργάστηκε σε άλλο κράτος μέλος κατά τη διάρκεια περιόδων που θεωρούνται περίοδοι ασφάλισης βάσει του συστήματος κοινωνικής ασφάλισης των Κάτω Χωρών.



- δ) Η μείωση που αναφέρεται στο άρθρο 13 παράγραφος 2 του AOW δεν ισχύει για τα ημερολογιακά έτη πριν από τις 2 Αυγούστου 1989 κατά τη διάρκεια των οποίων, μεταξύ του 15ου και 65ου έτους της ηλικίας του/της, ο/η σύζυγος του δικαιούχου σύνταξης που κατοικούσε σε κράτος εκτός των Κάτω Χωρών δεν ήταν ασφαλισμένος/η βάσει του AOW, εφόσον τα εν λόγω ημερολογιακά έτη συμπίπτουν με τις περιόδους ασφάλισης που συμπλήρωσε ο δικαιούχος της σύνταξης βάσει της νομοθεσίας αυτής ή με τα ημερολογιακά έτη που πρέπει να ληφθούν υπόψη σύμφωνα με την παράγραφο 2 στοιχείο α), υπό τον όρο ότι ήταν σύζυγοι κατά τη διάρκεια αυτών των περιόδων.
- ε) Η παράγραφος 2 στοιχεία α), β), γ) και δ) δεν εφαρμόζεται στις περιόδους που συμπίπτουν με:
- περιόδους που μπορούν να ληφθούν υπόψη για τον υπολογισμό των δικαιωμάτων συνταξιοδότησης βάσει της νομοθεσίας ενός κράτους εκτός των Κάτω Χωρών για την ασφάλιση γήρατος, ή
  - περιόδους για τις οποίες ο ενδιαφερόμενος έλαβε σύνταξη γήρατος βάσει της εν λόγω νομοθεσίας.
- Οι περίοδοι προαιρετικής ασφάλισης βάσει του συστήματος άλλου κράτος δεν λαμβάνονται υπόψη για τους σκοπούς του παρόντος στοιχείου.
- στ) Η παράγραφος 2 στοιχεία α), β), γ) και δ) εφαρμόζεται μόνο εάν ο δικαιούχος κατοικούσε επί έξι έτη στο έδαφος ενός ή περισσότερων κρατών μετά την ηλικία των 59 ετών και εφόσον κατοικεί στο έδαφος ενός από αυτά τα κράτη.
- ζ) Κατά παρέκκλιση του κεφαλαίου IV του AOW, οποιοσδήποτε κάτοικος κράτους εκτός των Κάτω Χωρών του οποίου ο/η σύζυγος υπάγεται σε υποχρεωτική ασφάλιση βάσει της εν λόγω νομοθεσίας επιτρέπεται να ασφαλισθεί στην προαιρετική ασφάλιση βάσει της εν λόγω νομοθεσίας για την περίοδο κατά την οποία ο (η) σύζυγος είναι υποχρεωτικά ασφαλισμένος(-η).

Η έγκριση αυτή δεν παύει να ισχύει εφόσον η υποχρεωτική ασφάλιση του/της συζύγου διακόπηκε λόγω θανάτου και εφόσον ο/η επιζών σύζυγος απολαμβάνει αποκλειστικά σύνταξης στο πλαίσιο του *Algemene nabestaandenwet* (γενικού νόμου περί επιζώντων).

Σε κάθε περίπτωση, η έγκριση προαιρετικής ασφάλισης παύει να ισχύει από την ημέρα κατά την οποία ο προαιρετικά ασφαλισμένος συμπληρώνει την ηλικία των 65 ετών.

Η εισφορά για προαιρετική ασφάλιση ορίζεται σύμφωνα με τις διατάξεις περί καθορισμού εισφορών προαιρετικής ασφάλισης βάσει του AOW. Ωστόσο, αν η προαιρετική ασφάλιση ακολουθεί περίοδο ασφάλισης αναφερομένη στην παράγραφο 2 στοιχείο β), η εισφορά ορίζεται βάσει των διατάξεων περί καθορισμού εισφορών υποχρεωτικής ασφάλισης βάσει του AOW, και το εισόδημα που λαμβάνεται υπόψη θεωρείται ότι έχει αποκτηθεί στις Κάτω Χώρες.

- η) Η έγκριση κατά την παράγραφο 2 στοιχείο ζ) δεν χορηγείται σε κανένα πρόσωπο ασφαλισμένο βάσει της νομοθεσίας άλλου κράτους σχετικά με τις συντάξεις ή παροχές επιζώντων.
- θ) Οποιοσδήποτε επιθυμεί να ασφαλισθεί σε προαιρετική ασφάλιση σύμφωνα με την παράγραφο 2 στοιχείο ζ) πρέπει να υποβάλει σχετική αίτηση στην *Sociale Verzekeringsbank* (Τράπεζα Κοινωνικών Ασφαλίσεων) το αργότερο ένα έτος μετά την ημερομηνία κατά την οποία πληρούνται οι όροι συμμετοχής.

3. Εφαρμογή του *Algemene nabestaandenwet* (ANW) (γενικού νόμου περί επιζώντων)

- α) Όταν ο/η επιζών/επιζώσα σύζυγος έχει θεμελιώσει δικαίωμα για σύνταξη επιζώντος βάσει του ANW (γενικού νόμου περί επιζώντων) σύμφωνα με το άρθρο SSC.46 παράγραφος 3 του παρόντος πρωτοκόλλου, τότε η σύνταξη αυτή υπολογίζεται βάσει του άρθρου SSC.47 παράγραφος 1 στοιχείο β) του παρόντος πρωτοκόλλου.

Για την εφαρμογή των διατάξεων αυτών, οι περίοδοι ασφάλισης πριν από την 1η Οκτωβρίου 1959 θεωρούνται επίσης ως περίοδοι ασφάλισης που έχουν συμπληρωθεί βάσει της νομοθεσίας των Κάτω Χωρών εάν κατά τη διάρκεια των περιόδων αυτών ο ασφαλισμένος, μετά την ηλικία των 15 ετών:

- κατοικούσε στις Κάτω Χώρες, ή
- ενώ κατοικούσε στο έδαφος άλλου κράτους μέλους, εργαζόταν στις Κάτω Χώρες για λογαριασμό εργοδότη εγκατεστημένου στις Κάτω Χώρες, ή
- εργάστηκε σε άλλο κράτος κατά τη διάρκεια περιόδων που θεωρούνται περίοδοι ασφάλισης βάσει του συστήματος κοινωνικής ασφάλισης των Κάτω Χωρών.

- β) Δεν περιλαμβάνονται οι περίοδοι που πρέπει να ληφθούν υπόψη βάσει της παραγράφου 3 στοιχείο α) και οι οποίες συμπίπτουν με τις περιόδους υποχρεωτικής ασφάλισης που συμπληρώθηκαν βάσει της νομοθεσίας άλλου κράτους σχετικά με τις συντάξεις επιζώντων.
- γ) Για τους σκοπούς του άρθρου SSC.47 παράγραφος 1 στοιχείο β) του παρόντος πρωτοκόλλου, λαμβάνονται υπόψη ως περίοδοι ασφάλισης που έχουν συμπληρωθεί βάσει της νομοθεσίας των Κάτω Χωρών μόνο οι περίοδοι ασφάλισης που συμπληρώθηκαν βάσει του AOW μετά το 15ο έτος της ηλικίας.
- δ) Κατά παρέκκλιση από το άρθρο 63α παράγραφος 1 του ANW, ένα πρόσωπο που κατοικεί σε κράτος εκτός των Κάτω Χωρών και του οποίου ο/η σύζυγος είναι υποχρεωτικά ασφαλισμένος/-η βάσει του ANW έχει το δικαίωμα να ασφαλιζεται προαιρετικά βάσει του ANW υπό τον όρο ότι η ασφάλιση αυτή έχει αρχίσει ήδη πριν από την ημερομηνία που αρχίζει να εφαρμόζεται το παρόν πρωτόκολλο, αλλά μόνο για τις περιόδους κατά τις οποίες ο/η σύζυγος είναι υποχρεωτικά ασφαλισμένος/-η.

Το δικαίωμα αυτό παύει να ισχύει από την ημερομηνία τερματισμού της υποχρεωτικής ασφάλισης του (της) συζύγου βάσει του ANW, εκτός εάν η υποχρεωτική ασφάλιση του/της συζύγου έληξε λόγω θανάτου και εφόσον ο επιζών/η επιζούσα λαμβάνει μόνο σύνταξη βάσει του ANW.

Σε κάθε περίπτωση, η έγκριση προαιρετικής ασφάλισης παύει να ισχύει από την ημέρα κατά την οποία ο προαιρετικά ασφαλισμένος συμπληρώνει την ηλικία των 65 ετών.

Η εισφορά που καταβάλλεται για την προαιρετική ασφάλιση καθορίζεται σύμφωνα με τις διατάξεις που αφορούν τον καθορισμό των εισφορών για την προαιρετική ασφάλιση βάσει του ANW. Ωστόσο, εάν η προαιρετική ασφάλιση συνεχισθεί μετά την περίοδο ασφάλισης που αναφέρεται στην παράγραφο 2 στοιχείο β), η εισφορά καθορίζεται σύμφωνα με τις διατάξεις για τον καθορισμό των εισφορών για την υποχρεωτική ασφάλιση βάσει της ANW και το εισόδημα που λαμβάνεται υπόψη θεωρείται ότι έχει αποκτηθεί στις Κάτω Χώρες.

4. Εφαρμογή των νόμων των Κάτω Χωρών περί ασφάλισης της ανικανότητας προς εργασία

Κατά τον υπολογισμό των παροχών βάσει του WAO, του WIA ή του WAZ, οι φορείς των Κάτω Χωρών λαμβάνουν υπόψη:

- τις περιόδους αμειβόμενης απασχόλησης και τις περιόδους που θεωρούνται ως τέτοιες, οι οποίες συμπληρώθηκαν στις Κάτω Χώρες πριν από την 1η Ιουλίου 1967,
- τις περιόδους ασφάλισης που συμπληρώθηκαν βάσει του WAO,

- τις περιόδους ασφάλισης που συμπληρώθηκαν από τον ενδιαφερόμενο μετά το 15ο έτος της ηλικίας του, βάσει του Algemene Arbeidsongeschiktheidswet (γενικού νόμου περί ανικανότητας προς εργασία), εφόσον αυτές δεν συμπίπτουν με τις περιόδους ασφάλισης που συμπληρώθηκαν βάσει του WAO,
- τις περιόδους ασφάλισης που συμπληρώθηκαν βάσει του WAZ,
- τις περιόδους ασφάλισης που συμπληρώθηκαν βάσει του WIA.

## ΙΣΠΑΝΙΑ

1. Για την εφαρμογή του άρθρου SSC.47 παράγραφος 1 σημείο 1) στοιχείο β) του παρόντος πρωτοκόλλου, τα έτη που υπολείπονται για να συμπληρώσει ο εργαζόμενος τη συντάξιμη ηλικία ή την ηλικία υποχρεωτικής συνταξιοδότησης που ορίζεται στο άρθρο 31 παράγραφος 4 του ενοποιημένου κειμένου του Ley de Clases Pasivas del Estado (νόμου για τις συντάξεις δημοσίου), υπολογίζονται ως παρασχεθείσα υπηρεσία μόνο εφόσον, κατά τη στιγμή της επέλευσης του κινδύνου βάσει του οποίου οφείλονται συντάξεις επιζώντων, ο δικαιούχος καλυπτόταν από το ειδικό σύστημα της Ισπανίας για τους δημόσιους υπαλλήλους ή ασκούσε εξομοιούμενη δραστηριότητα ή εφόσον, κατά τη στιγμή της επέλευσης του κινδύνου βάσει του οποίου οφείλονται οι συντάξεις, ο δικαιούχος ασκούσε δραστηριότητα η οποία θα απαιτούσε την υπαγωγή του στο ειδικό σύστημα του κράτους αυτού για τους δημόσιους υπαλλήλους, τις ένοπλες δυνάμεις ή το δικαστικό τομέα εάν η εν λόγω δραστηριότητα είχε ασκηθεί στην Ισπανία.
2. α) Σύμφωνα με το άρθρο SSC.51 παράγραφος 1 στοιχείο γ), ο υπολογισμός του θεωρητικού ποσού της ισπανικής παροχής υπολογίζεται επί των πραγματικών εισφορών του ασφαλισμένου κατά τα έτη πριν από την καταβολή της τελευταίας εισφοράς υπέρ της ισπανικής κοινωνικής ασφάλισης. Όταν, κατά τον υπολογισμό του βασικού ποσού της σύνταξης, πρέπει να λαμβάνονται υπόψη οι περίοδοι ασφάλισης και/ή κατοικίας βάσει της νομοθεσίας άλλων κρατών, χρησιμοποιείται για τις εν λόγω περιόδους η βάση εισφορών στην Ισπανία που είναι πλησιέστερη χρονικά στις περιόδους αναφοράς, λαμβανομένης υπόψη της εξέλιξης του δείκτη τιμών λιανικής πώλησης.

- β) Το ποσό της αποκτηθείσας σύνταξης αυξάνεται κατά το ποσό των προσαυξήσεων και των αναπροσαρμογών που υπολογίζονται για κάθε μεταγενέστερο έτος, για τις συντάξεις της ίδιας φύσης.
3. Οι περίοδοι που πραγματοποιούνται σε άλλα κράτη και οι οποίες πρέπει να υπολογίζονται στο ειδικό σύστημα για τους δημοσίους υπαλλήλους, τις ένοπλες δυνάμεις και τις διοικητικές υπηρεσίες του δικαστικού τομέα εξομοιούνται, για τους σκοπούς του άρθρου SSC.51 του παρόντος πρωτοκόλλου, με τις περιόδους που πλησιάζουν περισσότερο στο χρονικό διάστημα που έχει καλύψει ο εργαζόμενος ως δημόσιος υπάλληλος στην Ισπανία.
4. Τα πρόσθετα ποσά λόγω ηλικίας που αναφέρονται στη δεύτερη μεταβατική διάταξη του γενικού νόμου περί κοινωνικής ασφάλισης εφαρμόζονται σε όλους τους δικαιούχους δυνάμει του παρόντος πρωτοκόλλου οι οποίοι έχουν καταβάλει εισφορές βάσει της ισπανικής νομοθεσίας πριν από την 1η Ιανουαρίου 1967· δεν είναι δυνατόν, κατ' εφαρμογή του άρθρου SSC.6 του παρόντος πρωτοκόλλου, να αντιμετωπιστούν οι περίοδοι ασφάλισης που έχουν υπολογισθεί σε άλλο κράτος πριν από την 1η Ιανουαρίου 1967 ως εισφορές που έχουν καταβληθεί στην Ισπανία, αποκλειστικά για τους σκοπούς του παρόντος πρωτοκόλλου. Στην 1η Ιανουαρίου 1967 αντιστοιχούν η 1η Αυγούστου 1970 όσον αφορά το ειδικό σύστημα για τους ναυτικούς και η 1η Απριλίου 1969 όσον αφορά το ειδικό σύστημα κοινωνικής ασφάλισης για τους ανθρακωρύχους.

## ΣΟΥΗΔΙΑ

1. Οι διατάξεις του παρόντος πρωτοκόλλου για τον συνυπολογισμό των περιόδων ασφάλισης και των περιόδων κατοικίας δεν εφαρμόζονται στις μεταβατικές διατάξεις της σουηδικής νομοθεσίας περί του δικαιώματος στην εγγυημένη σύνταξη για τα άτομα που γεννήθηκαν το 1937 ή πριν από το έτος αυτό, τα οποία κατοικούν στη Σουηδία για μια ορισμένη περίοδο πριν από την υποβολή της αίτησης σύνταξης (νόμος 2000:798).

2. Για τον υπολογισμό του εισοδήματος σε σχέση με το επίδομα ασθένειας που συνδέεται με το τεκμαρτό εισόδημα και το επίδομα δραστηριότητας που συνδέεται με το εισόδημα σύμφωνα με το κεφάλαιο 8 του Lag (1962:381) om allmän försäkring (εθνικού νόμου περί ασφαλίσεων), ισχύουν τα ακόλουθα:
  - α) εάν ο ασφαλισμένος, κατά τη διάρκεια της περιόδου αναφοράς, υπαγόταν και στη νομοθεσία ενός ή περισσότερων άλλων κρατών λόγω της δραστηριότητάς του ως μισθωτού ή μη μισθωτού, το εισόδημα που απέκτησε στα κράτη αυτά θεωρείται ισοδύναμο με το μέσο ακαθάριστο εισόδημα του ασφαλισμένου στη Σουηδία κατά τη διάρκεια του μέρους της περιόδου αναφοράς στη Σουηδία, το οποίο υπολογίζεται με τη διαίρεση του συνόλου των αποδοχών στη Σουηδία διά του αριθμού των ετών κατά τη διάρκεια των οποίων αποκτήθηκαν οι αποδοχές αυτές·
  
3. α) Για τον υπολογισμό των τεκμαρτών περιουσιακών στοιχείων από σύνταξη για τη σύνταξη επιζώντος που συνδέεται με το εισόδημα (νόμος 2000:461), εάν για τη θεμελίωση συνταξιοδοτικού δικαιώματος δεν πληρούται ο όρος της σουηδικής νομοθεσίας ως προς τα τρία τουλάχιστον από τα πέντε ημερολογιακά έτη που προηγούνται αμέσως του θανάτου του ασφαλισμένου (περίοδος αναφοράς), λαμβάνονται επίσης υπόψη οι περίοδοι ασφάλισης που συμπληρώθηκαν σε άλλα κράτη όπως εάν είχαν συμπληρωθεί στη Σουηδία. Οι περίοδοι ασφάλισης σε άλλα κράτη θεωρείται ότι βασίζονται στο μέσο όρο του σουηδικού εισοδήματος με το οποίο θεμελιώνεται δικαίωμα για σύνταξη. Εάν ο ενδιαφερόμενος έχει μόνο ένα έτος στη Σουηδία που θεμελιώνει δικαίωμα για σύνταξη, κάθε περίοδος ασφάλισης σε άλλο κράτος θεωρείται ισοδύναμη του αντίστοιχου ποσού.

- β) Για τον υπολογισμό των τεκμαρτών μορίων σύνταξης για τις συντάξεις χηρείας που αφορούν θανάτους που επήλθαν την 1η Ιανουαρίου 2003 ή μετά την ημερομηνία αυτή, εάν δεν ικανοποιείται η προϋπόθεση της σουηδικής νομοθεσίας για τα μόρια σύνταξης των δύο τουλάχιστον από τα τέσσερα ημερολογιακά έτη που προηγούνται αμέσως του θανάτου του ασφαλισμένου (περίοδος αναφοράς) και έχουν συμπληρωθεί περίοδοι ασφάλισης σε άλλο κράτος κατά τη διάρκεια της περιόδου αναφοράς, τα έτη αυτά θεωρείται ότι βασίζονται στα ίδια μόρια σύνταξης με το σουηδικό έτος.

#### ΗΝΩΜΕΝΟ ΒΑΣΙΛΕΙΟ

1. Εφόσον, σύμφωνα με τη νομοθεσία του Ηνωμένου Βασιλείου, ένα πρόσωπο δικαιούται σύνταξη γήρατος εάν:
- α) ληφθούν υπόψη οι εισφορές πρώην συζύγου ως να επρόκειτο για εισφορές του προσώπου αυτού· ή
- β) οι σχετικοί όροι όσον αφορά τις εισφορές πληρούνται από τον (τη) σύζυγο ή τον (την) πρώην σύζυγο του προσώπου αυτού, αρκεί, σε κάθε περίπτωση, ο (η) σύζυγος ή πρώην σύζυγος να ασκεί ή να ασκούσε δραστηριότητα μισθωτή ή μη μισθωτή και να υπαγόταν στη νομοθεσία δύο ή περισσότερων κρατών, τότε εφαρμόζονται οι διατάξεις του κεφαλαίου 5 του τίτλου III του παρόντος πρωτοκόλλου για τον καθορισμό της θεμελίωσης δικαιώματος βάσει της νομοθεσίας του Ηνωμένου Βασιλείου. Στην περίπτωση αυτή, κάθε αναφορά στα άρθρα SSC.44 έως SSC.55 του παρόντος πρωτοκόλλου σε «περιόδους ασφάλισης» νοείται ως αναφορά σε περιόδους ασφάλισης που συμπληρώθηκαν:
- i) από σύζυγο ή πρώην σύζυγο όταν το αίτημα υποβάλλεται από:
- παντρεμένη γυναίκα, ή



- πρόσωπο του οποίου ο γάμος λύθηκε με άλλο τρόπο εκτός του θανάτου του (της) συζύγου, ή
- ii) πρώην σύζυγο, όταν το αίτημα υποβάλλεται από:
- χήρο ο οποίος δεν είχε δικαίωμα αμέσως πριν φθάσει στη συντάξιμη ηλικία για επίδομα χηρευσάντων γονέων, ή
  - χήρα η οποία αμέσως πριν από τη συντάξιμη ηλικία δεν είχε δικαίωμα για επίδομα χήρας μητέρας, επίδομα χηρευσάντων γονέων ή σύνταξη χηρείας ή η οποία έχει δικαίωμα μόνο για σύνταξη χηρείας με βάση την ηλικία η οποία υπολογίζεται σύμφωνα με το άρθρο SSC.47 παράγραφος 1 στοιχείο β) του παρόντος πρωτοκόλλου και για τον σκοπό αυτό η «σύνταξη χηρείας λόγω ηλικίας» σημαίνει σύνταξη χηρείας που καταβάλλεται σε μειωμένο ποσοστό σύμφωνα με το τμήμα 39 παράγραφος 4 του νόμου περί εισφορών και παροχών κοινωνικής ασφάλισης (Social Security Contributions and Benefits Act 1992).
2. Για τους σκοπούς του άρθρου SSC.8 του παρόντος πρωτοκόλλου σε περίπτωση χρηματικών παροχών λόγω γήρατος ή επιζώντων, συντάξεων λόγω επαγγελματικών ατυχημάτων ή επαγγελματικών ασθενειών και επιδομάτων θανάτου, κάθε δικαιούχος σύμφωνα με τη νομοθεσία του Ηνωμένου Βασιλείου, ο οποίος μένει στο έδαφος άλλου κράτους, θεωρείται, διαρκούς της διαμονής αυτής, ότι έχει την κατοικία του στο έδαφος αυτού του άλλου κράτους.

3. 1) Για τον σκοπό του υπολογισμού του παράγοντα «αποδοχές» με σκοπό τον καθορισμό της θεμελίωσης δικαιώματος σε παροχές βάσει της νομοθεσίας του Ηνωμένου Βασιλείου, για κάθε εβδομάδα μισθωτής δραστηριότητας βάσει της νομοθεσίας άλλου κράτους μέλους η οποία άρχισε κατά το σχετικό έτος φορολογίας εισοδήματος κατά την έννοια της νομοθεσίας του Ηνωμένου Βασιλείου, ο ενδιαφερόμενος θα θεωρηθεί ότι κατέβαλε εισφορές ως μισθωτός ή ότι έχει αποδοχές για τις οποίες κατεβλήθησαν εισφορές, βάσει αποδοχών ισοδύναμων με τα δύο τρίτα του ανώτατου ορίου αποδοχών για το εν λόγω έτος.
- 2) Για τους σκοπούς του άρθρου SSC.47 παράγραφος 1 στοιχείο β) του παρόντος πρωτοκόλλου:
  - α) όταν, για κάθε έτος φορολογίας εισοδήματος που αρχίζει στις 6 Απριλίου 1975 ή μετά την ημερομηνία αυτή, μισθωτός έχει συμπληρώσει περιόδους ασφάλισης, απασχόλησης ή κατοικίας αποκλειστικά σε κράτος μέλος και όταν η εφαρμογή του σημείου 1 της παρούσας παραγράφου επιτρέπει να ληφθεί υπόψη το έτος αυτό κατά την έννοια της νομοθεσίας του Ηνωμένου Βασιλείου για την εφαρμογή του άρθρου SSC.47 παράγραφος 1 στοιχείο β) σημείο ι) του παρόντος πρωτοκόλλου, ο ενδιαφερόμενος θεωρείται ότι είχε ασφαλισθεί επί 52 εβδομάδες κατά τη διάρκεια εκείνου του έτους στο εν λόγω κράτος μέλος·
  - β) εφόσον κάθε φορολογικό έτος που αρχίζει από τις 6 Απριλίου 1975 και μετά δεν υπολογίζεται κατά την έννοια της νομοθεσίας του Ηνωμένου Βασιλείου για την εφαρμογή των διατάξεων του άρθρου SSC.47 παράγραφος 1 στοιχείο β) σημείο ι) του παρόντος πρωτοκόλλου, δεν λαμβάνονται υπόψη οι περίοδοι ασφάλισης, απασχόλησης ή κατοικίας που συμπληρώθηκαν κατά το έτος αυτό.

- 3) Για τη μετατροπή του παράγοντα «αποδοχές» σε περιόδους ασφάλισης, διαιρείται ο παράγοντας «αποδοχές», ο οποίος επιτεύχθηκε κατά τη διάρκεια του οικείου έτους φορολογίας εισοδήματος, κατά την έννοια της νομοθεσίας του Ηνωμένου Βασιλείου, διά του ποσού του κατώτατου ορίου αποδοχών που έχει καθορισθεί για το εν λόγω έτος. Το πηλίκο που προκύπτει εκφράζεται ως ακέραιος αριθμός με παράλειψη των δεκαδικών. Ο αριθμός που προκύπτει από τον υπολογισμό αυτό θεωρείται ότι αντιστοιχεί στον αριθμό των εβδομάδων ασφάλισης που συμπληρώθηκαν βάσει της νομοθεσίας του Ηνωμένου Βασιλείου κατά τη διάρκεια του εν λόγω έτους, υπό τον όρο ότι ο αριθμός αυτός δεν μπορεί να υπερβαίνει τον αριθμό των εβδομάδων κατά τη διάρκεια των οποίων ίσχυσε για τον ενδιαφερόμενο η προαναφερθείσα νομοθεσία κατά το εν λόγω έτος.
-

**ΠΑΡΑΡΤΗΜΑ SSC-7**

## ΕΚΤΕΛΕΣΤΙΚΟ ΜΕΡΟΣ

## ΤΙΤΛΟΣ Ι

## ΓΕΝΙΚΕΣ ΔΙΑΤΑΞΕΙΣ

## ΚΕΦΑΛΑΙΟ 1

## ΑΡΘΡΟ SSCI.1

## Ορισμοί

1. Για τους σκοπούς του παρόντος παραρτήματος, εφαρμόζονται οι ορισμοί που προβλέπονται στο άρθρο SSC.1 του παρόντος πρωτοκόλλου.
2. Επιπλέον των ορισμών που αναφέρονται στην παράγραφο 1 ισχύουν οι ακόλουθοι ορισμοί:
  - α) «σημείο πρόσβασης»: οντότητα που παρέχει:
    - ι) ηλεκτρονικό σημείο επαφής·

- ii) αυτόματη δρομολόγηση βάσει της διεύθυνσης· και
  - iii) ευφυής δρομολόγηση βάσει λογισμικού που επιτρέπει τον αυτόματο έλεγχο και δρομολόγηση (π.χ. με εφαρμογή τεχνητής νοημοσύνης) ή την ανθρώπινη επέμβαση·
- β) «οργανισμός σύνδεσης»: κάθε οργανισμός που ορίζεται από την αρμόδια αρχή ενός κράτους για έναν ή περισσότερους από τους κλάδους κοινωνικής ασφάλισης που αναφέρονται στο άρθρο SSC.3 του παρόντος πρωτοκόλλου, να απαντά σε αιτήσεις παροχής πληροφοριών και συνδρομής με σκοπό την εφαρμογή του παρόντος πρωτοκόλλου και του παρόντος παραρτήματος και ο οποίος καλείται να επιτελέσει τα καθήκοντα που του ανατίθενται σύμφωνα με τον τίτλο IV του παρόντος παραρτήματος·
- γ) «έγγραφο»: σύνολο δεδομένων, ανεξαρτήτως του χρησιμοποιούμενου μέσου, δομημένων κατά τρόπον ώστε να είναι δυνατόν να ανταλλάσσονται ηλεκτρονικά και η κοινοποίηση των οποίων είναι απαραίτητη για τη λειτουργία του παρόντος πρωτοκόλλου και του παρόντος παραρτήματος·
- δ) «δομημένο ηλεκτρονικό έγγραφο»: κάθε δομημένο έγγραφο σε μορφότυπο που έχει σχεδιαστεί για την ηλεκτρονική ανταλλαγή πληροφοριών μεταξύ των κρατών·
- ε) «ηλεκτρονική διαβίβαση»: διαβίβαση δεδομένων μέσω ηλεκτρονικών εξοπλισμών επεξεργασίας δεδομένων (συμπεριλαμβανομένης της ψηφιακής συμπίεσης), ενσυρμάτως, με ραδιομετάδοση, με οπτικές μεθόδους ή με κάθε άλλη ηλεκτρομαγνητική μέθοδο·

- στ) «απάτη»: κάθε εκούσια ενέργεια ή εκούσια παράλειψη ενέργειας, η οποία πραγματοποιείται με την πρόθεση να:
- i) ληφθούν παροχές κοινωνικής ασφάλισης ή να παρασχεθεί σε άλλο άτομο η δυνατότητα να λάβει παροχές κοινωνικής ασφάλισης, όταν δεν πληρούνται οι προϋποθέσεις για τη θεμελίωση δικαιώματος σε τέτοιες παροχές σύμφωνα με το δίκαιο του οικείου κράτους ή των οικείων κρατών ή το παρόν πρωτόκολλο· ή
  - ii) αποφευχθεί η καταβολή εισφορών κοινωνικής ασφάλισης ή να παρασχεθεί σε άλλο άτομο η δυνατότητα να αποφύγει την καταβολή εισφορών κοινωνικής ασφάλισης, όταν οι εισφορές αυτές απαιτούνται σύμφωνα με το δίκαιο του οικείου κράτους ή των οικείων κρατών ή το παρόν πρωτόκολλο.

## ΚΕΦΑΛΑΙΟ 2

### ΔΙΑΤΑΞΕΙΣ ΓΙΑ ΤΗ ΣΥΝΕΡΓΑΣΙΑ ΚΑΙ ΤΙΣ ΑΝΤΑΛΛΑΓΕΣ ΔΕΔΟΜΕΝΩΝ

#### ΑΡΘΡΟ SSCI.2

##### Πεδίο εφαρμογής και διαδικασία των ανταλλαγών μεταξύ φορέων

1. Για τους σκοπούς του παρόντος παραρτήματος, οι ανταλλαγές μεταξύ των αρχών των κρατών και των φορέων και των προσώπων που καλύπτονται από το παρόν πρωτόκολλο βασίζονται στις αρχές της δημόσιας υπηρεσίας, της αποδοτικότητας, της ενεργού συνδρομής, της ταχείας παράδοσης και της προσβασιμότητας, συμπεριλαμβανομένης της ηλεκτρονικής προσβασιμότητας, ιδίως για τα άτομα με αναπηρία και τους ηλικιωμένους.

2. Οι φορείς παρέχουν ή ανταλλάσσουν αμελλητί όλα τα δεδομένα που χρειάζονται για τη θεμελίωση και τον προσδιορισμό των δικαιωμάτων και των υποχρεώσεων των προσώπων για τα οποία ισχύει το παρόν πρωτόκολλο. Τα δεδομένα αυτά διαβιβάζονται μεταξύ των κρατών είτε άμεσα από τους ίδιους τους φορείς είτε έμμεσα μέσω των οργανισμών σύνδεσης.
3. Εάν ένα πρόσωπο υποβάλει κατά λάθος πληροφορίες, έγγραφα ή αιτήσεις σε φορέα που βρίσκεται στο έδαφος κράτους άλλου από το κράτος στο οποίο βρίσκεται ο φορέας που έχει οριστεί σύμφωνα με το παρόν παράρτημα, οι εν λόγω πληροφορίες, έγγραφα ή αιτήσεις διαβιβάζονται αμελλητί από τον πρώτο φορέα στον φορέα που έχει οριστεί σύμφωνα με το παρόν παράρτημα, αναφέροντας την ημερομηνία της αρχικής υποβολής τους. Αυτή η ημερομηνία είναι δεσμευτική για τον τελευταίο φορέα. Ωστόσο, οι φορείς των κρατών δεν μπορούν να θεωρούνται υπεύθυνοι, ούτε τεκμαίρεται ότι έχουν λάβει απόφαση λόγω δικής τους παράλειψης να ενεργήσουν λόγω καθυστερημένης διαβίβασης πληροφοριών, εγγράφων ή αιτήσεων από τους φορείς άλλων κρατών.
4. Εάν τα δεδομένα διαβιβάζονται έμμεσα μέσω του οργανισμού σύνδεσης του κράτους προορισμού, οι προθεσμίες απάντησης στα αιτήματα υπολογίζονται από την ημερομηνία παραλαβής του αιτήματος από τον οργανισμό σύνδεσης, ως εάν το αίτημα να είχε παραληφθεί από τον φορέα αυτού του κράτους.

#### ΑΡΘΡΟ SSCI.3

Πεδίο εφαρμογής και διαδικασία των ανταλλαγών μεταξύ των ενδιαφερομένων και των φορέων

1. Τα κράτη μεριμνούν ώστε να διατίθενται στους ενδιαφερόμενους οι αναγκαίες πληροφορίες με σκοπό την ενημέρωσή τους σχετικά με τις διατάξεις που θεσπίζει το παρόν πρωτόκολλο και το παρόν παράρτημα, ώστε να είναι σε θέση να διεκδικούν τα δικαιώματά τους. Μεριμνούν επίσης ώστε οι παρεχόμενες υπηρεσίες να είναι εύχρηστες.

2. Τα πρόσωπα στα οποία εφαρμόζεται το παρόν πρωτόκολλο υποχρεούνται να διαβιβάζουν στον σχετικό φορέα κάθε πληροφορία, έγγραφο ή δικαιολογητικό που απαιτείται για τον προσδιορισμό της κατάστασής των ιδίων ή της οικογένειάς τους, για τον προσδιορισμό και τη διατήρηση των δικαιωμάτων και υποχρεώσεών τους, καθώς και για τον προσδιορισμό της εφαρμοστέας νομοθεσίας και των υποχρεώσεών τους βάσει της νομοθεσίας αυτής.
3. Εφόσον είναι αναγκαίο για την εφαρμογή του παρόντος πρωτοκόλλου και του παρόντος παραρτήματος, οι σχετικοί φορείς διαβιβάζουν τις πληροφορίες και χορηγούν τα έγγραφα στους ενδιαφερομένους αμελλητί και οπωσδήποτε εντός των προθεσμιών που ορίζει η νομοθεσία του οικείου κράτους.

Ο αρμόδιος φορέας κοινοποιεί την απόφασή του στον αιτούντα που κατοικεί ή διαμένει σε άλλο κράτος μέλος είτε απευθείας είτε μέσω του οργανισμού σύνδεσης του κράτους κατοικίας ή διαμονής. Σε περίπτωση απορριπτικής απόφασης ως προς τη χορήγηση παροχών, αναφέρει επίσης τους λόγους της απόρριψης, τα ένδικα μέσα και τις προθεσμίες προσφυγής. Αντίγραφο της απόφασης αυτής διαβιβάζεται στους υπόλοιπους ενδιαφερόμενους φορείς.

#### ΑΡΘΡΟ SSCI.4

##### Έντυπα, έγγραφα και μέθοδοι ανταλλαγής δεδομένων

1. Με την επιφύλαξη του άρθρου SSCI.75 και του προσαρτήματος SSCI-2, η δομή, το περιεχόμενο και η μορφή των εντύπων και εγγράφων που εκδίδονται για λογαριασμό των κρατών για τους σκοπούς της εφαρμογής του παρόντος πρωτοκόλλου συμφωνείται από την ειδική επιτροπή συντονισμού της κοινωνικής ασφάλισης.



2. Η διαβίβαση δεδομένων μεταξύ των φορέων ή των οργανισμών σύνδεσης μπορεί, με την έγκριση της ειδικής επιτροπής συντονισμού της κοινωνικής ασφάλισης, να πραγματοποιείται μέσω της ηλεκτρονικής ανταλλαγής πληροφοριών για την κοινωνική ασφάλιση. Στον βαθμό που τα έντυπα και τα έγγραφα που αναφέρονται στην παράγραφο 1 ανταλλάσσονται μέσω της ηλεκτρονικής ανταλλαγής πληροφοριών για την κοινωνική ασφάλιση, τηρούνται οι κανόνες που ισχύουν για το εν λόγω σύστημα.

Όταν η διαβίβαση δεδομένων μεταξύ φορέων ή των οργανισμών σύνδεσης δεν πραγματοποιείται μέσω της ηλεκτρονικής ανταλλαγής πληροφοριών για την κοινωνική ασφάλιση, οι αρμόδιοι φορείς και οργανισμοί σύνδεσης χρησιμοποιούν τις κατάλληλες για κάθε περίπτωση λεπτομερείς ρυθμίσεις και προτιμούν όσο το δυνατόν περισσότερο τη χρήση ηλεκτρονικών μέσων.

3. Στις επικοινωνίες τους με τους ενδιαφερομένους, οι σχετικοί φορείς χρησιμοποιούν τις κατάλληλες για κάθε περίπτωση λεπτομερείς ρυθμίσεις και προτιμούν όσο το δυνατόν περισσότερο τη χρήση ηλεκτρονικών μέσων.

#### ΑΡΘΡΟ SSCI.5

Νομική αξία των εγγράφων και των δικαιολογητικών που εκδίδονται σε άλλο κράτος

1. Τα έγγραφα που εκδίδονται από τον φορέα ενός κράτους και τα οποία βεβαιώνουν την κατάσταση ενός προσώπου για τους σκοπούς της εφαρμογής του παρόντος πρωτοκόλλου και του παρόντος παραρτήματος, καθώς και τα δικαιολογητικά βάσει των οποίων εκδόθηκαν τα έγγραφα, γίνονται δεκτά από τους φορείς των άλλων κρατών, στον βαθμό που τα εν λόγω έγγραφα ή δικαιολογητικά δεν ανακαλούνται ή δεν κηρύσσονται άκυρα από το κράτος στο οποίο εκδόθηκαν.

2. Σε περίπτωση αμφιβολίας ως προς την εγκυρότητα ενός εγγράφου ή την ακρίβεια των πραγματικών περιστατικών στα οποία βασίζονται τα στοιχεία που περιέχονται σε αυτό, ο φορέας του κράτους που λαμβάνει το έγγραφο απευθύνεται στον φορέα που τον εξέδωσε για τις αναγκαίες διευκρινίσεις και, κατά περίπτωση, την ανάκληση του εν λόγω εγγράφου. Ο εκδίδων φορέας επανεξετάζει τους λόγους έκδοσης του εγγράφου και, ανάλογα με την περίπτωση, το ανακαλεί.
3. Σύμφωνα με την παράγραφο 2, όταν υπάρχει αμφιβολία για τις πληροφορίες που έχουν παράσχει οι ενδιαφερόμενοι, την εγκυρότητα ενός εγγράφου ή δικαιολογητικού ή την ακρίβεια των πραγματικών περιστατικών επί των οποίων βασίζονται τα στοιχεία που περιέχει, ο φορέας του τόπου διαμονής ή κατοικίας, κατ' αίτηση του αρμόδιου φορέα, προβαίνει στην αναγκαία επαλήθευση αυτών των πληροφοριών ή εγγράφων, εφόσον είναι δυνατή η διενέργειά της.
4. Εάν δεν επιτευχθεί συμφωνία μεταξύ των σχετικών φορέων, το θέμα μπορεί να τεθεί ενώπιον της ειδικής επιτροπής συντονισμού της κοινωνικής ασφάλισης από τις αρμόδιες αρχές, αφού παρέλθει τουλάχιστον ένας μήνας από την ημερομηνία υποβολής της αίτησης από τον φορέα που έλαβε το έγγραφο. Η ειδική επιτροπή συντονισμού της κοινωνικής ασφάλισης επιχειρεί να συμβιβάσει τις διστάμενες απόψεις εντός έξι μηνών από την ημερομηνία κατά την οποία επιλήφθηκε του θέματος.

## ΑΡΘΡΟ SSCI.6

## Προσωρινή εφαρμογή νομοθεσίας και προσωρινή καταβολή παροχών

1. Εάν δεν προβλέπεται διαφορετικά στο παρόν παράρτημα, σε περίπτωση διάστασης απόψεων μεταξύ των φορέων ή των αρχών δύο ή περισσότερων κρατών σχετικά με τον προσδιορισμό της εφαρμοστέας νομοθεσίας, ο ενδιαφερόμενος υπόκειται προσωρινά στη νομοθεσία ενός από αυτά τα κράτη, με την εξής σειρά προτεραιότητας:
  - α) στη νομοθεσία του κράτους όπου ο ενδιαφερόμενος ασκεί πραγματικά τη μισθωτή ή μη μισθωτή δραστηριότητά του, εάν η μισθωτή ή μη μισθωτή δραστηριότητα ασκείται μόνο σε ένα κράτος·
  - β) στη νομοθεσία του κράτους κατοικίας εάν ο ενδιαφερόμενος είναι μισθωτός ή μη μισθωτός σε δύο ή περισσότερα κράτη και ασκεί μέρος της δραστηριότητας ή των δραστηριοτήτων του στο κράτος κατοικίας ή εάν ο ενδιαφερόμενος δεν είναι ούτε μισθωτός ούτε μη μισθωτός·
  - γ) σε όλες τις άλλες περιπτώσεις, στη νομοθεσία του κράτους του οποίου η νομοθεσία ζητήθηκε να εφαρμοστεί κατά πρώτον, εάν ο ενδιαφερόμενος ασκεί δραστηριότητα, ή δραστηριότητες, σε δύο ή περισσότερα κράτη.
2. Σε περίπτωση διάστασης απόψεων μεταξύ των φορέων ή των αρχών δύο ή περισσότερων κρατών για το θέμα του προσδιορισμού του φορέα που οφείλει να χορηγήσει τις παροχές σε χρήμα ή σε είδος, ο ενδιαφερόμενος ο οποίος θα μπορούσε να απαιτήσει παροχές, αν δεν υπάρχει αμφισβήτηση, λαμβάνει προσωρινά τις παροχές που προβλέπονται από τη νομοθεσία την οποία εφαρμόζει ο φορέας του τόπου κατοικίας του ενδιαφερομένου ή, αν ο εν λόγω ενδιαφερόμενος δεν κατοικεί στο έδαφος ενός από τα ενδιαφερόμενα κράτη, τις παροχές που προβλέπονται από τη νομοθεσία την οποία εφαρμόζει ο φορέας στον οποίο υποβλήθηκε αρχικά η αίτηση.

3. Εάν δεν επιτευχθεί συμφωνία μεταξύ των σχετικών φορέων ή αρχών, το θέμα μπορεί να τεθεί ενώπιον της ειδικής επιτροπής συντονισμού της κοινωνικής ασφάλισης από ένα Μέρος, αφού παρέλθει τουλάχιστον ένας μήνας από την ημερομηνία κατά την οποία ανέκυψε η διάσταση απόψεων κατά την παράγραφο 1 ή την παράγραφο 2. Η ειδική επιτροπή συντονισμού της κοινωνικής ασφάλισης επιδιώκει να συμβιβάσει τις διστάμενες απόψεις εντός έξι μηνών από την ημερομηνία κατά την οποία επιλήφθηκε του θέματος.
4. Εάν αποδειχθεί ότι εφαρμοστέα νομοθεσία δεν είναι η νομοθεσία του κράτους στο οποίο έγινε η προσωρινή υπαγωγή ή ότι ο φορέας που κατέβαλε προσωρινά τις παροχές δεν ήταν ο αρμόδιος φορέας, ο φορέας που προσδιορίζεται ως αρμόδιος θεωρείται αναδρομικώς αρμόδιος, ως εάν να μην υπήρχε αυτή η διάσταση απόψεων, το αργότερο από την ημερομηνία της προσωρινής υπαγωγής ή της πρώτης προσωρινής καταβολής των σχετικών παροχών.
5. Εάν απαιτείται, ο φορέας που κρίθηκε αρμόδιος και ο φορέας που κατέβαλε προσωρινά τις παροχές σε χρήμα ή εισέπραξε προσωρινά εισφορές, διευθετούν την οικονομική κατάσταση του ενδιαφερομένου όσον αφορά τις εισφορές και τις παροχές σε χρήμα που καταβλήθηκαν προσωρινά, ενδεχομένως, σύμφωνα με τον τίτλο IV κεφάλαιο 2 του παρόντος παραρτήματος.

Οι παροχές σε είδος που καταβλήθηκαν προσωρινά από έναν φορέα σύμφωνα με την παράγραφο 2, αποδίδονται από τον αρμόδιο φορέα σύμφωνα με τις διατάξεις του τίτλου IV του παρόντος παραρτήματος.

## ΑΡΘΡΟ SSCI.7

## Προσωρινός υπολογισμός των παροχών και των εισφορών

1. Εάν δεν προβλέπεται διαφορετικά στο παρόν παράρτημα, στην περίπτωση που ένα πρόσωπο δικαιούται να λάβει παροχή ή υποχρεούται να καταβάλει εισφορά σύμφωνα με το παρόν πρωτόκολλο και ο αρμόδιος φορέας δεν διαθέτει όλα τα στοιχεία σχετικά με την κατάσταση σε άλλο κράτος, τα οποία απαιτούνται για την οριστική εκκαθάριση του ποσού της εν λόγω παροχής ή εισφοράς, ο φορέας αυτός απονέμει την εν λόγω παροχή ύστερα από αίτηση του ενδιαφερομένου ή προβαίνει σε προσωρινή εκκαθάριση της εν λόγω εισφοράς, εάν η εκκαθάριση είναι δυνατή βάσει των στοιχείων που διαθέτει ο προαναφερθείς φορέας.
2. Αφού παρασχεθούν όλα τα απαραίτητα δικαιολογητικά ή έγγραφα στον σχετικό φορέα, διενεργείται νέος υπολογισμός της σχετικής παροχής ή εισφοράς.

## ΚΕΦΑΛΑΙΟ 3

ΑΛΛΕΣ ΓΕΝΙΚΕΣ ΔΙΑΤΑΞΕΙΣ  
ΓΙΑ ΤΗΝ ΕΦΑΡΜΟΓΗ ΤΟΥ ΠΑΡΟΝΤΟΣ ΠΡΩΤΟΚΟΛΛΟΥ

## ΑΡΘΡΟ SSCI.8

## Άλλες διαδικασίες μεταξύ των αρχών και των φορέων

1. Δύο ή περισσότερα κράτη ή οι αρμόδιες αρχές τους μπορούν να συμφωνούν να εφαρμόζουν διαδικασίες διαφορετικές από εκείνες που προβλέπονται από το παρόν παράρτημα, υπό τον όρο ότι οι διαδικασίες αυτές δεν θίγουν τα δικαιώματα ή τις υποχρεώσεις των ενδιαφερομένων.
2. Τυχόν συμφωνίες που συνάπτονται προς τον σκοπό αυτόν κοινοποιούνται στην ειδική επιτροπή συντονισμού της κοινωνικής ασφάλισης και απαριθμούνται στο προσάρτημα SSCI-1.
3. Οι διατάξεις που περιέχονται σε συμφωνίες εφαρμογής που συνάπτονται μεταξύ ενός ή περισσότερων κρατών με τον ίδιο σκοπό, ή είναι παρόμοιες με εκείνες που αναφέρονται στην παράγραφο 2, και οι οποίες ισχύουν την προηγούμενη της έναρξης ισχύος της παρούσας συμφωνίας εξακολουθούν να ισχύουν όσον αφορά τις σχέσεις μεταξύ των εν λόγω κρατών, υπό τον όρο ότι περιλαμβάνονται στο προσάρτημα SSCI-1 του παρόντος πρωτοκόλλου.

## ΑΡΘΡΟ SSCI.9

## Απαράδεκτο συρροής παροχών

Παρά άλλες διατάξεις του παρόντος πρωτοκόλλου, εάν παροχές οφειλόμενες δυνάμει της νομοθεσίας δύο ή περισσότερων κρατών μειώνονται, αναστέλλονται ή καταργούνται αμοιβαία, τα ποσά τα οποία δεν θα καταβάλλονταν σε περίπτωση αυστηρής εφαρμογής των ρητρών μείωσης, αναστολής ή κατάργησης που προβλέπονται από τη νομοθεσία του σχετικού κράτους διαιρούνται διά του αριθμού των παροχών οι οποίες υπόκεινται σε μείωση, αναστολή ή κατάργηση.

## ΑΡΘΡΟ SSCI.10

## Στοιχεία για τον προσδιορισμό της κατοικίας

1. Σε περίπτωση διάστασης απόψεων μεταξύ των φορέων δύο ή περισσότερων κρατών σχετικά με τον προσδιορισμό της κατοικίας ενός προσώπου για το οποίο εφαρμόζεται το παρόν πρωτόκολλο, οι φορείς αυτοί προσδιορίζουν με κοινή συμφωνία το κέντρο των συμφερόντων του εν λόγω προσώπου, βάσει συνολικής αξιολόγησης όλων των διαθέσιμων πληροφοριών που αφορούν συναφή στοιχεία, στα οποία μπορούν να περιλαμβάνονται ανάλογα με την περίπτωση:
  - α) η διάρκεια και η συνεχής παρουσία στο έδαφος των οικείων κρατών·

- β) η κατάσταση του εν λόγω προσώπου, στην οποία περιλαμβάνονται:
- i) η φύση και τα συγκεκριμένα χαρακτηριστικά της ασκούμενης δραστηριότητας, και ιδίως ο τόπος όπου ασκείται συνήθως η δραστηριότητα, η σταθερότητα της δραστηριότητας, και η διάρκεια της τυχόν σύμβασης εργασίας,
  - ii) η οικογενειακή κατάσταση του εν λόγω προσώπου και οι οικογενειακοί δεσμοί του,
  - iii) η άσκηση τυχόν μη αμειβομένων δραστηριοτήτων,
  - iv) στην περίπτωση σπουδαστών, η πηγή των εισοδημάτων των εν λόγω σπουδαστών,
  - v) οι συνθήκες στέγασης του εν λόγω προσώπου, και ιδίως ο βαθμός μονιμότητάς τους,
  - vi) το κράτος όπου θεωρείται ότι βρίσκεται η φορολογική κατοικία του εν λόγω προσώπου.
2. Εάν η εφαρμογή των διαφόρων κριτηρίων βάσει συναφών στοιχείων όπως αναφέρεται στην παράγραφο 1 δεν επιτρέπει στους σχετικούς φορείς να καταλήξουν σε συμφωνία, η βούληση του προσώπου, όπως προκύπτει από αυτά τα στοιχεία και τις περιστάσεις, και ιδίως οι λόγοι που το οδήγησαν στην απόφαση να μετακινηθεί, θεωρούνται καθοριστικά για τον προσδιορισμό του πραγματικού τόπου κατοικίας του.
3. Το κέντρο των συμφερόντων σπουδαστή ο οποίος μεταβαίνει σε άλλο κράτος για να πραγματοποιήσει σπουδές πλήρους φοίτησης δεν θεωρείται ότι βρίσκεται στο κράτος των σπουδών καθ' όλη τη διάρκεια των σπουδών στο εν λόγω κράτος, με την επιφύλαξη της δυνατότητας ανατροπής του τεκμηρίου αυτού.



4. Η παράγραφος 3 εφαρμόζεται αναλογικά στα μέλη της οικογένειας του σπουδαστή.

#### ΑΡΘΡΟ SSCI.11

##### Συνυπολογισμός περιόδων

1. Για την εφαρμογή του άρθρου SSC.7, ο αρμόδιος φορέας απευθύνεται στους φορείς των κρατών στη νομοθεσία των οποίων είχε επίσης υπαχθεί ο ενδιαφερόμενος, για να καθορισθούν όλες οι περίοδοι που πραγματοποιήθηκαν βάσει αυτής της νομοθεσίας.
2. Οι οικείες περίοδοι ασφάλισης, μισθωτής ή μη μισθωτής δραστηριότητας ή κατοικίας που πραγματοποιήθηκαν δυνάμει της νομοθεσίας ενός κράτους προστίθενται στις περιόδους που πραγματοποιήθηκαν δυνάμει της νομοθεσίας κάθε άλλου κράτους, εφόσον είναι αναγκαίο για τους σκοπούς της εφαρμογής του άρθρου SSC.7, υπό τον όρο ότι οι εν λόγω περίοδοι δεν αλληλεπικαλύπτονται.
3. Όταν περίοδος ασφάλισης ή κατοικίας που έχει πραγματοποιηθεί στο πλαίσιο υποχρεωτικής ασφάλισης δυνάμει της νομοθεσίας ενός κράτους συμπίπτει με περίοδο ασφάλισης που έχει πραγματοποιηθεί στο πλαίσιο προαιρετικής ασφάλισης ή προαιρετικής συνέχισης της ασφάλισης δυνάμει της νομοθεσίας άλλου κράτους, λαμβάνεται υπόψη μόνο η περίοδος που πραγματοποιείται στο πλαίσιο υποχρεωτικής ασφάλισης.
4. Όταν περίοδος ασφάλισης ή κατοικίας που έχει πραγματοποιηθεί δυνάμει της νομοθεσίας ενός κράτους και δεν είναι εξομοιούμενη περίοδος συμπίπτει με εξομοιούμενη περίοδο δυνάμει της νομοθεσίας άλλου κράτους, λαμβάνεται υπόψη μόνον η μη εξομοιούμενη περίοδος.

5. Κάθε εξομοιούμενη περίοδος, δυνάμει των νομοθεσιών δύο ή περισσότερων κρατών, λαμβάνεται υπόψη μόνον από τον φορέα του τελευταίου κράτους μέλους στη νομοθεσία του οποίου είχε υπαχθεί υποχρεωτικά ο ενδιαφερόμενος πριν από την περίοδο αυτή. Εάν ο ενδιαφερόμενος δεν είχε υπαχθεί υποχρεωτικά στη νομοθεσία ενός κράτους πριν από την περίοδο αυτή, η εξομοιούμενη περίοδος λαμβάνεται υπόψη από τον φορέα του κράτους στη νομοθεσία του οποίου υπήχθη ο ενδιαφερόμενος υποχρεωτικά για πρώτη φορά μετά την περίοδο αυτή.
6. Εάν δεν είναι δυνατόν να προσδιοριστεί επακριβώς το χρονικό σημείο κατά το οποίο πραγματοποιήθηκαν ορισμένες περιόδους ασφάλισης ή κατοικίας δυνάμει της νομοθεσίας ενός κράτους, τεκμαίρεται ότι οι περιόδους αυτές δεν συμπίπτουν με περιόδους ασφάλισης ή κατοικίας που πραγματοποιήθηκαν δυνάμει της νομοθεσίας άλλου κράτους και υπολογίζονται, εφόσον είναι επωφελείς για τον ενδιαφερόμενο, κατά το μέτρο που είναι ευλόγως δυνατόν να ληφθούν υπόψη.

#### ΑΡΘΡΟ SSCI.12

##### Κανόνες μετατροπής των περιόδων

1. Όταν οι περιόδους που πραγματοποιήθηκαν δυνάμει της νομοθεσίας ενός κράτους εκφράζονται με μονάδες διαφορετικές από εκείνες που χρησιμοποιούνται στη νομοθεσία άλλου κράτους, η αναγκαία μετατροπή για το συνυπολογισμό, σύμφωνα με το άρθρο SSC.7, πραγματοποιείται σύμφωνα με τους ακόλουθους κανόνες:
  - α) η περίοδος που χρησιμοποιείται ως βάση της μετατροπής είναι η περίοδος που κοινοποιήθηκε από τον φορέα του κράτους δυνάμει της νομοθεσίας του οποίου πραγματοποιήθηκε η περίοδος·

- β) στην περίπτωση συστημάτων στα οποία οι περίοδοι εκφράζονται με ημέρες, η μετατροπή από ημέρες σε άλλες μονάδες και αντιστρόφως, καθώς και μεταξύ διαφορετικών συστημάτων που έχουν ως βάση τις ημέρες, διενεργείται σύμφωνα με τον ακόλουθο πίνακα:

Σύστημα που βασίζεται σε	1 ημέρα αντιστοιχεί σε	1 εβδομάδα αντιστοιχεί σε	1 μήνας αντιστοιχεί σε	1 τρίμηνο αντιστοιχεί σε	Μέγιστος αριθμός ημερών ενός ημερολογιακού έτους
5 ημέρες	9 ώρες	5 ημέρες	22 ημέρες	66 ημέρες	264 ημέρες
6 ημέρες	8 ώρες	6 ημέρες	26 ημέρες	78 ημέρες	312 ημέρες
7 ημέρες	6 ώρες	7 ημέρες	30 ημέρες	90 ημέρες	360 ημέρες

- γ) στην περίπτωση συστημάτων στα οποία οι περίοδοι εκφράζονται σε άλλες μονάδες και όχι σε ημέρες,
- i) τρεις μήνες ή δεκατρείς εβδομάδες ισοδυναμούν με ένα τρίμηνο και αντιστρόφως,
  - ii) ένα έτος ισοδυναμεί με τέσσερα τρίμηνα, δώδεκα μήνες ή πενήντα δύο εβδομάδες και αντιστρόφως,
  - iii) για τη μετατροπή των εβδομάδων σε μήνες και αντιστρόφως, οι εβδομάδες και οι μήνες μετατρέπονται σε ημέρες σύμφωνα με τους κανόνες μετατροπής για τα συστήματα που έχουν ως βάση τις έξι ημέρες σύμφωνα με τον πίνακα στο στοιχείο β).
- δ) στην περίπτωση περιόδων που εκφράζονται με κλάσματα, οι αριθμοί αυτοί μετατρέπονται στην αμέσως μικρότερη μονάδα κατ' εφαρμογή των κανόνων των στοιχείων β) και γ). Τα κλάσματα ετών μετατρέπονται σε μήνες, εκτός εάν το σχετικό σύστημα έχει ως βάση τα τρίμηνα.

ε) εάν η μετατροπή δυνάμει της παρούσας παραγράφου οδηγεί σε κλάσμα μονάδας, ως αποτέλεσμα της μετατροπής κατ' εφαρμογή της παρούσας παραγράφου λογίζεται η επόμενη μεγαλύτερη ακέραια μονάδα.

2. Από την εφαρμογή της παραγράφου 1 δεν πρέπει να προκύπτει, για τον συνολικό αριθμό των περιόδων που πραγματοποιούνται κατά τη διάρκεια ενός ημερολογιακού έτους, σύνολο το οποίο να υπερβαίνει τον αριθμό των ημερών που αναγράφονται στην τελευταία στήλη του πίνακα στην παράγραφο 1 στοιχείο β), 52 εβδομάδες, 12 μήνες ή τέσσερα τρίμηνα.

Εάν οι προς μετατροπή περίοδοι αντιστοιχούν στο μέγιστο ετήσιο αριθμό περιόδων δυνάμει της νομοθεσίας του κράτους στο οποίο έχουν πραγματοποιηθεί, από την εφαρμογή της παραγράφου 1 δεν πρέπει να προκύπτουν, εντός ενός ημερολογιακού έτους, περίοδοι βραχύτερες από τον μέγιστο δυνατό ετήσιο αριθμό περιόδων που προβλέπονται από τη σχετική νομοθεσία.

3. Η μετατροπή διενεργείται είτε με μια μόνο πράξη που καλύπτει όλες τις συγκεκριμένες περιόδους οι οποίες κοινοποιήθηκαν ως σύνολο, είτε για κάθε έτος χωριστά εάν οι περίοδοι κοινοποιήθηκαν για κάθε έτος χωριστά.
4. Ο φορέας που κοινοποιεί περιόδους εκφραζόμενες σε ημέρες, δηλώνει συγχρόνως εάν το σύστημα που διαχειρίζεται έχει ως βάση τις πέντε, τις έξι ή τις επτά ημέρες.

## ΤΙΤΛΟΣ II

## ΠΡΟΣΔΙΟΡΙΣΜΟΣ ΤΗΣ ΕΦΑΡΜΟΣΤΕΑΣ ΝΟΜΟΘΕΣΙΑΣ

## ΑΡΘΡΟ SSCI.13

Λεπτομέρειες σχετικά με το άρθρο SSC.11  
και το άρθρο SSC.12 του παρόντος πρωτοκόλλου

1. Για την εφαρμογή του άρθρου SSC.11 παράγραφος 1 στοιχείο α), ένα «πρόσωπο που ασκεί μισθωτή δραστηριότητα σε κράτος για λογαριασμό εργοδότη ο οποίος ασκεί κανονικά τις δραστηριότητές του εκεί και το οποίο έχει αποσπαστεί από τον εργοδότη του σε άλλο κράτος» μπορεί να είναι πρόσωπο που προσλαμβάνεται προκειμένου να αποσπαστεί σε άλλο κράτος, υπό τον όρο ότι, αμέσως πριν από την έναρξη της απασχόλησής του, ο ενδιαφερόμενος υπόκειται ήδη στη νομοθεσία του κράτους στο οποίο έχει την έδρα του ο εργοδότης του.
2. Για την εφαρμογή του άρθρου SSC.11 παράγραφος 1 στοιχείο α) του παρόντος πρωτοκόλλου, η φράση «ο οποίος ασκεί κανονικά τις δραστηριότητές του εκεί» αναφέρεται σε εργοδότη που ασκεί συνήθως σημαντικό αριθμό δραστηριοτήτων, πέραν των δραστηριοτήτων καθαρά εσωτερικής διαχείρισης, στο έδαφος του κράτους στο οποίο έχει εγκατασταθεί. Αυτό αποφασίζεται αφού ληφθούν υπόψη όλα τα κριτήρια που χαρακτηρίζουν τις δραστηριότητες της εν λόγω επιχείρησης: τα σχετικά κριτήρια πρέπει να είναι ανάλογα με τα ειδικά χαρακτηριστικά κάθε εργοδότη και την πραγματική φύση των ασκούμενων δραστηριοτήτων.

3. Για την εφαρμογή του άρθρου SSC.11 παράγραφος 1 στοιχείο β) του παρόντος πρωτοκόλλου, η φράση «που ασκεί κανονικά μη μισθωτή δραστηριότητα» αναφέρεται σε πρόσωπο που ασκεί συνήθως σημαντικό αριθμό δραστηριοτήτων στο έδαφος του κράτους στο οποίο έχει εγκατασταθεί. Ειδικότερα, το πρόσωπο αυτό πρέπει να έχει ήδη ασκήσει τη δραστηριότητά του για ορισμένο χρονικό διάστημα πριν από την ημερομηνία κατά την οποία επιθυμεί να επωφεληθεί των διατάξεων του προαναφερόμενου άρθρου και, κατά τη διάρκεια τυχόν περιόδου προσωρινής δραστηριότητας σε άλλο κράτος, πρέπει να εξακολουθεί να τηρεί, στο κράτος όπου έχει εγκατασταθεί, τις απαιτήσεις για την άσκηση της δραστηριότητάς του προκειμένου να είναι σε θέση να την ασκήσει κατά την επιστροφή του.
4. Για την εφαρμογή του άρθρου SSC.11 παράγραφος 1 στοιχείο β) του παρόντος πρωτοκόλλου, το κριτήριο καθορισμού κατά πόσον η δραστηριότητα την οποία μεταβαίνει για να ασκήσει σε άλλο κράτος ένα πρόσωπο που ασκεί μη μισθωτή δραστηριότητα είναι «παρόμοια» με τη μη μισθωτή δραστηριότητα την οποία ασκεί κανονικά, είναι η πραγματική φύση της δραστηριότητας και όχι ο χαρακτηρισμός της ως μισθωτής ή μη μισθωτής δραστηριότητας τον οποίο δίνει ενδεχομένως στη δραστηριότητα αυτή το άλλο κράτος.
5. Για την εφαρμογή του άρθρου SSC.12 παράγραφος 1 και 5 του παρόντος πρωτοκόλλου, ως πρόσωπο που «ασκεί κανονικά μισθωτή δραστηριότητα» σε «ένα ή περισσότερα κράτη μέλη καθώς και στο Ηνωμένο Βασίλειο», ή σε «δύο ή περισσότερα κράτη μέλη» αντίστοιχα, νοείται πρόσωπο που, ταυτόχρονα ή εναλλάξ, ασκεί, για την ίδια επιχείρηση ή εργοδότη ή για διάφορες επιχειρήσεις ή εργοδότες, μια ή περισσότερες χωριστές δραστηριότητες στα κράτη αυτά.
6. Για τους σκοπούς του άρθρου SSC.12 παράγραφος 1 και 5 του παρόντος πρωτοκόλλου, ο απασχολούμενος ως μέλος προσωπικού πτήσης ή ως μέλος πληρώματος θαλάμου επιβατών που εκτελεί υπηρεσίες αερομεταφοράς επιβατών ή φορτίου σε δύο ή περισσότερα κράτη υπόκειται στη νομοθεσία του κράτους στο οποίο βρίσκεται η έδρα βάσης, όπως ορίζεται στο άρθρο SSC.1 του παρόντος πρωτοκόλλου.

7. Περιθωριακές δραστηριότητες δεν λαμβάνονται υπόψη για τον σκοπό του προσδιορισμού της εφαρμοστέας νομοθεσίας δυνάμει του άρθρου SSC.12 του παρόντος πρωτοκόλλου. Το άρθρο SSCI.15 εφαρμόζεται σε όλες τις περιπτώσεις που καλύπτονται από το άρθρο αυτό.
8. Για την εφαρμογή του άρθρου SSC.12 παράγραφος 2 και 6 του παρόντος πρωτοκόλλου, ως πρόσωπο που «ασκεί κανονικά μη μισθωτή δραστηριότητα σε «ένα ή περισσότερα κράτη μέλη καθώς και στο Ηνωμένο Βασίλειο», ή σε «δύο ή περισσότερα κράτη» αντίστοιχα, νοείται, ιδίως, πρόσωπο που, ταυτόχρονα ή εναλλάξ, ασκεί μια ή περισσότερες χωριστές μη μισθωτές δραστηριότητες, ανεξάρτητα από τη φύση αυτών των δραστηριοτήτων, στα κράτη αυτά.
9. Προκειμένου να διακρίνονται οι δραστηριότητες που αναφέρονται στις παραγράφους 5 και 8 του παρόντος άρθρου από τις περιπτώσεις που περιγράφονται στο άρθρο SSC.11 παράγραφος 1 του παρόντος πρωτοκόλλου, η διάρκεια της δραστηριότητας σε ένα ή περισσότερα κράτη (εάν είναι μόνιμη ή εάν έχει ειδικό ή προσωρινό χαρακτήρα) έχει καθοριστική σημασία. Για τους σκοπούς αυτούς, διενεργείται συνολική αξιολόγηση όλων των συναφών στοιχείων, στα οποία, ιδίως στην περίπτωση μισθωτού, περιλαμβάνεται ο τόπος εργασίας όπως καθορίζεται στη σύμβαση απασχόλησης.
10. Για την εφαρμογή του άρθρου SSC.12 παράγραφοι 1, 2, 5 και 6 του παρόντος πρωτοκόλλου, ως «ουσιώδες μέρος μιας μισθωτής ή μη μισθωτής δραστηριότητας» που ασκείται σε κράτος, νοείται ότι ασκείται εκεί ένα ποσοτικά σημαντικό μέρος του συνόλου των δραστηριοτήτων του μισθωτού ή μη μισθωτού, χωρίς να πρόκειται απαραίτητως για το μείζον μέρος αυτών των δραστηριοτήτων.
11. Για να καθοριστεί εάν ουσιώδες μέρος της δραστηριότητας ασκείται σε ένα κράτος, λαμβάνονται υπόψη τα ακόλουθα ενδεικτικά κριτήρια:
  - α) σε περίπτωση μισθωτής δραστηριότητας, ο χρόνος εργασίας ή η αμοιβή· και

- β) σε περίπτωση μη μισθωτής δραστηριότητας, ο κύκλος εργασιών, ο χρόνος εργασίας, ο αριθμός των παρεχόμενων υπηρεσιών ή το εισόδημα.

Στο πλαίσιο συνολικής αξιολόγησης, λιγότερο από το 25 % των προαναφερόμενων κριτηρίων αποτελούν δείκτη ότι σημαντικό μέρος των δραστηριοτήτων δεν ασκείται στο σχετικό κράτος.

12. Για την εφαρμογή του άρθρου SSC.12 παράγραφος 2 στοιχείο β) του παρόντος πρωτοκόλλου, το «κέντρο των συμφερόντων» των δραστηριοτήτων ενός μη μισθωτού καθορίζεται λαμβανομένων υπόψη όλων των στοιχείων τα οποία συνθέτουν τις επαγγελματικές του δραστηριότητες, και ιδίως του τόπου στον οποίο βρίσκεται η σταθερή και μόνιμη έδρα των δραστηριοτήτων του εν λόγω προσώπου, του συνήθους χαρακτήρα ή της διάρκειας των ασκουμένων δραστηριοτήτων, του αριθμού των παρεχόμενων υπηρεσιών, καθώς επίσης της βούλησης του εν λόγω προσώπου, όπως αυτή προκύπτει από τις εν γένει περιστάσεις.
13. Για τον προσδιορισμό της εφαρμοστέας νομοθεσίας δυνάμει των παραγράφων 10, 11 και 12, οι σχετικοί φορείς λαμβάνουν υπόψη την εικαζόμενη μελλοντική κατάσταση κατά τους επόμενους 12 ημερολογιακούς μήνες.
14. Εάν ένα πρόσωπο ασκεί τη μισθωτή δραστηριότητά του σε δύο ή περισσότερα κράτη για λογαριασμό εργοδότη εγκατεστημένου έξω από το έδαφος των κρατών και αν αυτό το πρόσωπο κατοικεί σε κράτος χωρίς να ασκεί εκεί ουσιώδη δραστηριότητα, υπόκειται στη νομοθεσία του κράτους κατοικίας.



## ΑΡΘΡΟ SSCI.14

Διαδικασίες για την εφαρμογή του άρθρου SSC.10 παράγραφος 3 στοιχείο β), του άρθρου SSC.10 παράγραφος 4 και του άρθρου SSC.11 του παρόντος πρωτοκόλλου (σχετικά με την παροχή πληροφοριών στους ενδιαφερόμενους φορείς)

1. Εάν δεν προβλέπεται διαφορετικά στο άρθρο SSCI.15 του παρόντος παραρτήματος, εάν ένα πρόσωπο ασκεί τη δραστηριότητά του εκτός του αρμόδιου κράτους, ο εργοδότης ή, στην περίπτωση προσώπου που δεν ασκεί δραστηριότητα μισθωτού, ο ενδιαφερόμενος ενημερώνει, ει δυνατόν εκ των προτέρων, τον αρμόδιο φορέα του κράτους η νομοθεσία του οποίου εφαρμόζεται. Ο εν λόγω φορέας εκδίδει για τον ενδιαφερόμενο το πιστοποιητικό που αναφέρεται στο άρθρο SSCI.16 παράγραφος 2 του παρόντος παραρτήματος και καθιστά αμελλητί διαθέσιμες τις πληροφορίες σχετικά με τη νομοθεσία που εφαρμόζεται στον ενδιαφερόμενο, σύμφωνα με το άρθρο SSC.10 παράγραφος 3 στοιχείο β) ή το άρθρο SSC.11 του παρόντος πρωτοκόλλου, στον φορέα που έχει ορίσει η αρμόδια αρχή του κράτους στο οποίο ασκείται η δραστηριότητα.
2. Ο εργοδότης κατά την έννοια του άρθρου SSC.10 παράγραφος 4 του παρόντος πρωτοκόλλου που έχει έναν εργαζόμενο επί σκάφους που φέρει τη σημαία άλλου κράτους ενημερώνει, ει δυνατόν εκ των προτέρων, τον αρμόδιο φορέα του κράτους του οποίου εφαρμόζεται η νομοθεσία. Ο εν λόγω φορέας καθιστά αμελλητί διαθέσιμες τις πληροφορίες σχετικά με τη νομοθεσία που ισχύει για τον ενδιαφερόμενο, σύμφωνα με το άρθρο SSC.10 παράγραφος 4 του παρόντος πρωτοκόλλου, στον φορέα που έχει ορίσει η αρμόδια αρχή του κράτους, τη σημαία του οποίου φέρει το σκάφος στο οποίο ασκεί τη δραστηριότητά του ο μισθωτός.

## ΑΡΘΡΟ SSCI.15

## Διαδικασία εφαρμογής του άρθρου SSC.12 του παρόντος πρωτοκόλλου

1. Πρόσωπο που ασκεί δραστηριότητες σε δύο ή περισσότερα κράτη, ή όταν εφαρμόζεται το άρθρο SSC.12 παράγραφος 5 ή 6 ενημερώνει σχετικά τον φορέα που έχει ορίσει η αρμόδια αρχή του κράτους κατοικίας του.
2. Ο οριζόμενος φορέας του τόπου κατοικίας προσδιορίζει αμελλητί τη νομοθεσία που εφαρμόζεται στον ενδιαφερόμενο, λαμβάνοντας υπόψη το άρθρο SSC.12 του παρόντος πρωτοκόλλου και το άρθρο SSCI.13 του παρόντος παραρτήματος. Αυτός ο αρχικός προσδιορισμός είναι προσωρινός. Ο φορέας ενημερώνει για τον προσωρινό προσδιορισμό τους φορείς που έχουν οριστεί από κάθε κράτος στο οποίο ασκείται μια δραστηριότητα.
3. Ο προσωρινός προσδιορισμός της εφαρμοστέας νομοθεσίας, όπως προβλέπεται στην παράγραφο 2, καθίσταται οριστικός εντός δύο μηνών από τη στιγμή κατά την οποία ενημερώθηκαν για τον προσωρινό προσδιορισμό οι φορείς που έχουν ορίσει οι αρμόδιες αρχές των σχετικών κρατών, σύμφωνα με την παράγραφο 2, εκτός εάν η νομοθεσία έχει ήδη προσδιοριστεί οριστικά βάσει της παραγράφου 4, ή τουλάχιστον ένας από τους σχετικούς φορείς ενημερώσει, έως το τέλος της δίμηνης προθεσμίας, τον φορέα που έχει ορίσει η αρμόδια αρχή του κράτους κατοικίας ότι δεν μπορεί ακόμα να δεχθεί τον προσδιορισμό ή ότι έχει διαφορετική άποψη εν προκειμένω.
4. Εάν υπάρχει αβεβαιότητα για τον προσδιορισμό της εφαρμοστέας νομοθεσίας, λόγω της οποίας επιβάλλεται η πραγματοποίηση επαφών μεταξύ των φορέων ή των αρχών δύο ή περισσότερων κρατών, κατόπιν αιτήματος ενός ή περισσότερων από τους φορείς που έχουν ορίσει οι αρμόδιες αρχές των σχετικών κρατών ή αιτήματος των ίδιων των αρμόδιων αρχών, η νομοθεσία που εφαρμόζεται για τον ενδιαφερόμενο προσδιορίζεται με κοινή συμφωνία, λαμβανομένων υπόψη των διατάξεων του άρθρου SSC.12 του παρόντος πρωτοκόλλου και των σχετικών διατάξεων του άρθρου SSCI.13 του παρόντος παραρτήματος.

Εάν υπάρχει διάσταση απόψεων μεταξύ των σχετικών φορέων ή αρμόδιων αρχών, οι οργανισμοί αυτοί επιδιώκουν την επίτευξη συμφωνίας σύμφωνα με τους όρους που καθορίζονται ανωτέρω και εφαρμόζονται οι διατάξεις του άρθρου SSCI.6.

5. Ο αρμόδιος φορέας του κράτους η νομοθεσία του οποίου κηρύσσεται εφαρμοστέα, είτε προσωρινά είτε οριστικά, ενημερώνει αμελλητί τον ενδιαφερόμενο.
6. Εάν ο ενδιαφερόμενος δεν προσκομίσει τις πληροφορίες που αναφέρονται στην παράγραφο 1, οι διατάξεις του παρόντος άρθρου εφαρμόζονται με πρωτοβουλία του φορέα που έχει ορίσει η αρμόδια αρχή του κράτους κατοικίας του προσώπου αυτού, μόλις πληροφορηθεί την κατάσταση του προσώπου, ενδεχομένως μέσω άλλου σχετικού φορέα.

#### ΑΡΘΡΟ SSCI.16

##### Παροχή πληροφοριών στους ενδιαφερομένους και στους εργοδότες

1. Ο αρμόδιος φορέας του κράτους η νομοθεσία του οποίου καθίσταται εφαρμοστέα δυνάμει του τίτλου II του παρόντος πρωτοκόλλου ενημερώνει τον ενδιαφερόμενο και, κατά περίπτωση, τον εργοδότη ή τους εργοδότες του, για τις υποχρεώσεις που απορρέουν από αυτήν τη νομοθεσία. Τους παρέχει τη βοήθεια που χρειάζονται για την εκπλήρωση των διατυπώσεων που απαιτεί αυτή η νομοθεσία.
2. Μετά από αίτηση του ενδιαφερομένου ή του εργοδότη, ο αρμόδιος φορέας του κράτους η νομοθεσία του οποίου είναι εφαρμοστέα δυνάμει του τίτλου II, βεβαιώνει ότι αυτή η νομοθεσία είναι εφαρμοστέα και αναφέρει, κατά περίπτωση, έως ποια ημερομηνία και υπό ποιους όρους.

## ΑΡΘΡΟ SSCI.17

## Συνεργασία μεταξύ φορέων

1. Οι σχετικοί φορείς κοινοποιούν στον αρμόδιο φορέα του κράτους η νομοθεσία του οποίου είναι εφαρμοστέα σε ένα πρόσωπο δυνάμει του τίτλου II του παρόντος πρωτοκόλλου, τις πληροφορίες που είναι απαραίτητες για τον καθορισμό της ημερομηνίας κατά την οποία η νομοθεσία αυτή καθίσταται εφαρμοστέα και για τον υπολογισμό των εισφορών που βαρύνουν αυτό το πρόσωπο και τον εργοδότη του ή τους εργοδότες του δυνάμει αυτής της νομοθεσίας.
2. Ο αρμόδιος φορέας του κράτους η νομοθεσία του οποίου καθίσταται εφαρμοστέα σε ένα πρόσωπο δυνάμει του τίτλου II του παρόντος πρωτοκόλλου, καθιστά τις πληροφορίες σχετικά με την ημερομηνία έναρξης εφαρμογής της νομοθεσίας αυτής διαθέσιμες στον φορέα που έχει ορίσει η αρμόδια αρχή του τελευταίου κράτους στη νομοθεσία του οποίου είχε υπαχθεί το εν λόγω πρόσωπο.

## ΑΡΘΡΟ SSCI.18

Συνεργασία σε περίπτωση αμφιβολιών ως προς την εγκυρότητα εγγράφων  
που έχουν εκδοθεί όσον αφορά την εφαρμοστέα νομοθεσία

1. Σε περίπτωση αμφιβολίας ως προς την εγκυρότητα εγγράφου στο οποίο εμφανίζεται η κατάσταση ενός προσώπου για τους σκοπούς της εφαρμοστέας νομοθεσίας ή ως προς την ακρίβεια των πραγματικών περιστατικών στα οποία βασίζεται το έγγραφο, ο φορέας του κράτους που λαμβάνει το έγγραφο ζητεί από τον εκδίδοντα φορέα τις αναγκαίες διευκρινίσεις και, κατά περίπτωση, την ανάκληση ή διόρθωση του εν λόγω εγγράφου. Ο αιτών φορέας τεκμηριώνει την αίτησή του και παρέχει τη σχετική τεκμηρίωση στην οποία αυτή βασίζεται.

2. Ο εκδίδων φορέας, όταν λαμβάνει την αίτηση, επανεξετάζει τους λόγους έκδοσης του εγγράφου και, εάν εντοπίσει σφάλμα, το ανακαλεί ή το διορθώνει εντός 30 εργάσιμων ημερών από την παραλαβή της αίτησης. Η ανάκληση ή η διόρθωση έχει αναδρομικό αποτέλεσμα. Ωστόσο, σε περιπτώσεις κατά τις οποίες υπάρχει κίνδυνος δυσανάλογου αποτελέσματος και ιδίως κίνδυνος απώλειας του καθεστώτος του ασφαλισμένου για ολόκληρη τη σχετική περίοδο ή μέρος αυτής σε όλα τα ενδιαφερόμενα κράτη, τα κράτη εξετάζουν το ενδεχόμενο εφαρμογής μιας αναλογικότερης ρύθμισης. Όταν ο εκδίδων φορέας κρίνει, βάσει των διαθέσιμων στοιχείων, ότι ο αιτών την έκδοση του εγγράφου έχει διαπράξει απάτη, ανακαλεί ή διορθώνει το έγγραφο αμελλητί και με αναδρομική ισχύ.

### ΤΙΤΛΟΣ III

#### ΕΙΔΙΚΕΣ ΔΙΑΤΑΞΕΙΣ ΣΧΕΤΙΚΑ ΜΕ ΤΙΣ ΔΙΑΦΟΡΕΣ ΚΑΤΗΓΟΡΙΕΣ ΠΑΡΟΧΩΝ

#### ΚΕΦΑΛΑΙΟ 1

#### ΠΑΡΟΧΕΣ ΑΣΘΕΝΕΙΑΣ, ΠΑΡΟΧΕΣ ΜΗΤΡΟΤΗΤΑΣ ΚΑΙ ΙΣΟΔΥΝΑΜΕΣ ΠΑΡΟΧΕΣ ΠΑΤΡΟΤΗΤΑΣ

#### ΑΡΘΡΟ SSCI.19

#### Γενικές διατάξεις εφαρμογής

1. Οι αρμόδιες αρχές ή φορείς μεριμνούν ώστε να διατίθεται στους ασφαλισμένους κάθε αναγκαία πληροφορία για τις διαδικασίες και τις προϋποθέσεις χορήγησης των παροχών σε είδος, εάν οι παροχές αυτές λαμβάνονται στο έδαφος κράτους άλλου από το κράτος του αρμόδιου φορέα.

2. Παρά τις διατάξεις του άρθρου SSC.6 στοιχείο α) του παρόντος πρωτοκόλλου, ένα κράτος μπορεί να αναλάβει το κόστος των παροχών σύμφωνα με το άρθρο SSC.20 του παρόντος πρωτοκόλλου μόνον εάν ο ασφαλισμένος έχει υποβάλει αίτηση συνταξιοδότησης δυνάμει της νομοθεσίας του εν λόγω κράτους ή εάν, σύμφωνα με το άρθρο SSC.21 έως το άρθρο 27 του παρόντος πρωτοκόλλου, λαμβάνει σύνταξη δυνάμει της νομοθεσίας του εν λόγω κράτους.

#### ΑΡΘΡΟ SSCI.20

Εφαρμοστέο σύστημα σε περίπτωση ύπαρξης περισσότερων του ενός συστημάτων στο κράτος κατοικίας ή διαμονής

Εάν η νομοθεσία του κράτους κατοικίας ή διαμονής περιλαμβάνει περισσότερα από ένα συστήματα ασφάλισης ασθένειας, μητρότητας και πατρότητας για περισσότερες από μία κατηγορίες ασφαλισμένων, οι εφαρμοστέες διατάξεις δυνάμει των άρθρων SSC.15, SSC.17 παράγραφος 1, SSC.18, SSC.20, SSC.22 και SSC.24 του παρόντος πρωτοκόλλου, θα είναι οι διατάξεις της νομοθεσίας που διέπει το γενικό σύστημα των μισθωτών εργαζομένων.

## ΑΡΘΡΟ SSCI.21

## Κατοικία σε κράτος άλλο από το αρμόδιο κράτος

## Διαδικασία και έκταση του δικαιώματος

1. Για την εφαρμογή του άρθρου SSC.15, του παρόντος πρωτοκόλλου, ο ασφαλισμένος ή τα μέλη της οικογένειάς του υποχρεούνται να εγγραφούν εγκαίρως στον φορέα του τόπου κατοικίας. Το δικαίωμά τους να λαμβάνουν παροχές σε είδος στο κράτος κατοικίας πιστοποιείται με έγγραφο που εκδίδει ο αρμόδιος φορέας κατόπιν αιτήματος του ασφαλισμένου ή του φορέα του τόπου κατοικίας.
2. Το έγγραφο που αναφέρεται στην παράγραφο 1 παραμένει έγκυρο έως ότου ο αρμόδιος φορέας ενημερώσει τον φορέα του τόπου κατοικίας σχετικά με την ακύρωσή του.

Ο φορέας του τόπου κατοικίας ενημερώνει τον αρμόδιο φορέα για κάθε εγγραφή σύμφωνα με τις διατάξεις της παραγράφου 1 και για κάθε αλλαγή ή ακύρωση της εγγραφής αυτής.

3. Το παρόν άρθρο εφαρμόζεται κατ' αναλογία στα πρόσωπο που αναφέρονται στα άρθρα SSC.20, SSC.22, SSC.23 και SSC.24 του παρόντος πρωτοκόλλου.

## Αποζημίωση

4. Όταν για ένα πρόσωπο ή για τα μέλη της οικογένειάς του:
  - α) έχει εκδοθεί το έγγραφο που αναφέρεται στην παράγραφο 1·

- β) έχει πραγματοποιηθεί εγγραφή του εν λόγω εγγράφου στον φορέα του τόπου κατοικίας σύμφωνα με την παράγραφο 1· και
- γ) έχει καταβληθεί τέλος υγείας από ή για λογαριασμό του προσώπου αυτού ή των μελών της οικογένειάς του στο κράτος διαμονής στο πλαίσιο αίτησης για χορήγηση άδειας εισόδου, διαμονής, εργασίας ή κατοικίας στο κράτος αυτό,

το πρόσωπο αυτό ή τα μέλη της οικογένειάς του μπορούν να καταθέσουν στον φορέα του κράτους κατοικίας αίτηση αποζημίωσης (εν όλω ή εν μέρει, ανάλογα με την περίπτωση) του καταβληθέντος τέλους υγείας.

5. Όταν υποβάλλεται αίτηση σύμφωνα με την παράγραφο 1, ο φορέας του κράτους διαμονής λαμβάνει απόφαση σχετικά με την εν λόγω αίτηση εντός τριών ημερολογιακών μηνών, αρχής γενομένης από την ημέρα παραλαβής της αίτησης, και προβαίνει σε τυχόν αποζημίωση σύμφωνα με το παρόν άρθρο.
6. Όταν η περίοδος ισχύος του εγγράφου που αναφέρεται στην παράγραφο 1 είναι μικρότερη από το χρονικό διάστημα για το οποίο καταβλήθηκε το τέλος υγείας, το ποσό της αποζημίωσης δεν υπερβαίνει το τμήμα του τέλους υγείας που αντιστοιχεί στην περίοδο για την οποία εκδόθηκε το έγγραφο.
7. Όταν το τέλος υγείας καταβλήθηκε από άλλο πρόσωπο για λογαριασμό προσώπου στο οποίο εφαρμόζεται το παρόν άρθρο, η αποζημίωση μπορεί να καταβληθεί στο εν λόγω άλλο πρόσωπο.



## ΑΡΘΡΟ SSCI.22

## Κατοικία σε κράτος άλλο από το αρμόδιο κράτος

## Διαδικασία και έκταση του δικαιώματος

1. Για την εφαρμογή του άρθρου SSC.17 του παρόντος πρωτοκόλλου, ο ασφαλισμένος προσκομίζει στον πάροχο υγειονομικής περίθαλψης στο κράτος διαμονής έγγραφο δικαιώματος που εκδίδει ο αρμόδιος φορέας, το οποίο πιστοποιεί τα δικαιώματά του για παροχές σε είδος. Εάν ο ασφαλισμένος δεν έχει το εν λόγω έγγραφο, ο φορέας του τόπου διαμονής, κατόπιν σχετικής αίτησης ή και αυτεπαγγέλτως εάν απαιτείται, απευθύνεται στον αρμόδιο φορέα προκειμένου να το λάβει.
2. Το εν λόγω έγγραφο αποδεικνύει ότι ο ασφαλισμένος δικαιούται παροχές σε είδος σύμφωνα με τις προϋποθέσεις που ορίζονται στο άρθρο SSC.17. του παρόντος πρωτοκόλλου υπό τους ίδιους όρους με εκείνους που εφαρμόζονται στους ασφαλισμένους δυνάμει της νομοθεσίας του κράτους διαμονής, και πληροί τις απαιτήσεις που ορίζονται στο προσάρτημα SSCI-2.
3. Οι παροχές σε είδος που αναφέρονται στο άρθρο SSC.17 παράγραφος 1 του παρόντος πρωτοκόλλου συνίστανται στις παροχές σε είδος που χορηγούνται στο κράτος διαμονής, σύμφωνα με τη νομοθεσία του, και καθίστανται αναγκαίες για ιατρικούς λόγους ώστε να μην υποχρεωθεί ο ασφαλισμένος να επιστρέψει στο αρμόδιο κράτος, πριν από τη λήξη της προβλεπόμενης διαμονής του, για να υποβληθεί εκεί στην απαιτούμενη θεραπεία.

Διαδικασία και ρυθμίσεις κάλυψης του κόστους και απόδοσης αποζημίωσης των παροχών σε είδος

4. Εάν ο ασφαλισμένος έχει πράγματι αναλάβει ο ίδιος το κόστος του συνόλου ή μέρους των παροχών σε είδος που χορηγήθηκαν στο πλαίσιο του άρθρου SSC.17 του παρόντος πρωτοκόλλου και εφόσον η νομοθεσία που εφαρμόζεται από τον φορέα του τύπου διαμονής προβλέπει τη δυνατότητα αποζημίωσης του εν λόγω κόστους στους ασφαλισμένους, μπορεί να υποβάλει αίτηση αποζημίωσης στον φορέα του τύπου διαμονής. Στην περίπτωση αυτήν, ο εν λόγω φορέας αποζημιώνει απευθείας το εν λόγω πρόσωπο, αποδίδοντας το ποσό που αντιστοιχεί στο κόστος των εν λόγω παροχών εντός των ορίων και υπό τις προϋποθέσεις των συντελεστών αποζημίωσης που προβλέπονται από τη νομοθεσία του.
5. Εάν δεν ζητήθηκε η αποζημίωση αυτού του κόστους απευθείας από τον φορέα του τύπου διαμονής, το κόστος στο οποίο υποβλήθηκε ο ενδιαφερόμενος του αποζημιώνεται από τον αρμόδιο φορέα σύμφωνα με τους συντελεστές αποζημίωσης που παρέχει ο φορέας του τύπου διαμονής ή τα ποσά που θα υπόκειντο σε αποζημίωση στον φορέα του τύπου διαμονής εάν είχε εφαρμοστεί στη συγκεκριμένη περίπτωση το άρθρο SSCI.47.

Ο φορέας του τύπου διαμονής παρέχει στον αρμόδιο φορέα, κατόπιν αίτησή του, όλα τα απαραίτητα στοιχεία για τους συντελεστές ή τα ποσά αυτά.

6. Κατά παρέκκλιση από την παράγραφο 5, ο αρμόδιος φορέας μπορεί να προβαίνει στην αποζημίωση του κόστους στο οποίο υποβλήθηκε ο ασφαλισμένος εντός των ορίων και σύμφωνα με τις προϋποθέσεις των συντελεστών αποζημίωσης που προβλέπει η νομοθεσία του, εφόσον ο ασφαλισμένος έχει συμφωνήσει να εφαρμοστεί σε αυτόν η παρούσα διάταξη.

7. Εάν η νομοθεσία του κράτους διαμονής δεν προβλέπει αποζημίωση σύμφωνα με τις παραγράφους 4 και 5 στη συγκεκριμένη περίπτωση, ο αρμόδιος φορέας μπορεί να προβεί σε αποζημίωση εντός των ορίων και σύμφωνα με τις προϋποθέσεις των συντελεστών αποζημίωσης της νομοθεσίας του, χωρίς να απαιτείται η σύμφωνη γνώμη του ασφαλισμένου.
8. Η αποζημίωση προς τον ασφαλισμένο δεν υπερβαίνει σε καμία περίπτωση το πραγματικό κόστος στο οποίο έχει υποβληθεί.
9. Εάν πρόκειται για σημαντικές δαπάνες, ο αρμόδιος φορέας μπορεί να καταβάλει στον ασφαλισμένο προσήκουσα προκαταβολή, μόλις αυτός υποβάλει στον φορέα την αίτηση αποζημίωσης.

#### Μέλη της οικογένειας

10. Οι παράγραφοι 1 έως 9 εφαρμόζονται αναλογικά στα μέλη της οικογένειας του ασφαλισμένου.

#### Αποζημίωση για σπουδαστές

11. Όταν ένα πρόσωπο:
  - α) είναι κάτοχος έγκυρου εγγράφου δικαιώματος που αναφέρεται στο προσάρτημα SSCI-2, το οποίο εκδόθηκε από τον αρμόδιο φορέα·
  - β) έχει γίνει δεκτό σε ίδρυμα τριτοβάθμιας εκπαίδευσης σε κράτος διαφορετικό από το αρμόδιο κράτος (στο εξής: κράτος σπουδών) για την παρακολούθηση προγράμματος σπουδών πλήρους φοίτησης με σκοπό την απόκτηση τίτλου τριτοβάθμιων σπουδών αναγνωρισμένου από το εν λόγω κράτος, δηλαδή διπλώματος, πιστοποιητικού ή διδακτορικού σε ίδρυμα τριτοβάθμιας εκπαίδευσης που ενδεχομένως συμπεριλαμβάνει προπαιδευτικό κύκλο για τις εν λόγω σπουδές βάσει του εθνικού δικαίου ή υποχρεωτική πρακτική άσκηση·

- γ) δεν ασκεί ή δεν έχει ασκήσει δραστηριότητα ως μισθωτός ή μη μισθωτός στο κράτος σπουδών κατά την περίοδο στην οποία αναφέρεται το τέλος υγείας· και
- δ) έχει καταβληθεί τέλος υγείας από ή για λογαριασμό του προσώπου αυτού στο κράτος σπουδών στο πλαίσιο αίτησης για χορήγηση άδειας εισόδου, διαμονής ή κατοικίας για την παρακολούθηση προγράμματος σπουδών πλήρους φοίτησης στο κράτος αυτό·

το πρόσωπο αυτό μπορεί να καταθέσει στον φορέα του κράτους σπουδών αίτηση αποζημίωσης (εν όλω ή εν μέρει, ανάλογα με την περίπτωση) του καταβληθέντος τέλους υγείας.

12. Όταν κατατίθεται αίτηση σύμφωνα με την παράγραφο 11, ο φορέας του κράτους σπουδών επεξεργάζεται και διευθετεί την εν λόγω αίτηση εντός εύλογου χρονικού διαστήματος, αλλά το αργότερο εντός έξι ημερολογιακών μηνών από την ημέρα παραλαβής της αίτησης και προβαίνει σε τυχόν αποζημίωση σύμφωνα με το παρόν άρθρο.
13. Όταν η περίοδος ισχύος του εγγράφου δικαιώματος που αναφέρεται στην παράγραφο 11 στοιχείο α) είναι μικρότερη από το χρονικό διάστημα για το οποίο καταβλήθηκε το τέλος υγείας, το ποσό του αποδιδόμενου τέλους υγείας ισούται με το καταβληθέν ποσό που αντιστοιχεί στην περίοδο ισχύος του εν λόγω εγγράφου.
14. Όταν το τέλος υγείας καταβλήθηκε από άλλο πρόσωπο για λογαριασμό προσώπου στο οποίο εφαρμόζεται το παρόν άρθρο, η αποζημίωση μπορεί να καταβληθεί στο εν λόγω άλλο πρόσωπο.
15. Οι παράγραφοι 11 έως 14 εφαρμόζονται αναλογικά στα μέλη της οικογένειας του προσώπου αυτού.
16. Το παρόν άρθρο αρχίζει να ισχύει 12 μήνες μετά την ημερομηνία έναρξης ισχύος της παρούσας συμφωνίας.

17. Ένα πρόσωπο που πληρούσε τους όρους της παραγράφου 11 κατά την περίοδο που μεσολαβεί από την έναρξη ισχύος της παρούσας συμφωνίας έως την ημερομηνία που ορίζεται στην παράγραφο 16 μπορεί, κατά την έναρξη ισχύος του παρόντος άρθρου, να υποβάλει αίτηση αποζημίωσης σύμφωνα με την παράγραφο 11 σε σχέση με την περίοδο αυτή.
18. Κατά παρέκκλιση από το άρθρο SSC.5 παράγραφος 1, το κράτος σπουδών μπορεί, σύμφωνα με το εθνικό του δίκαιο, να επιβάλλει χρεώσεις για παροχές σε είδος που δεν πληρούν τα κριτήρια που ορίζονται στο άρθρο SSC.17 παράγραφος 1 στοιχείο α) και οι οποίες παρέχονται σε πρόσωπο για το οποίο έχει πραγματοποιηθεί αποζημίωση κατά τη διάρκεια της διαμονής του για τη περίοδο στην οποία αναφέρεται η εν λόγω αποζημίωση.

### ΑΡΘΡΟ SSCI.23

#### Προγραμματισμένη περίθαλψη

##### Διαδικασία χορήγησης έγκρισης

1. Για την εφαρμογή του άρθρου SSC.18 παράγραφος 1 του παρόντος πρωτοκόλλου, ο ασφαλισμένος προσκομίζει στον φορέα του τόπου διαμονής έγγραφο που εκδίδει ο αρμόδιος φορέας. Για τους σκοπούς του παρόντος άρθρου, αρμόδιος φορέας θεωρείται ο φορέας που φέρει το κόστος της προγραμματισμένης περίθαλψης· στις περιπτώσεις που αναφέρονται στο άρθρο SSC.18 παράγραφος 4 και SSC.25 παράγραφος 5 του παρόντος πρωτοκόλλου, στις οποίες οι παροχές σε είδος που χορηγούνται στο κράτος κατοικίας αποδίδονται βάσει κατ' αποκοπή ποσών, αρμόδιος φορέας θεωρείται ο φορέας του τόπου κατοικίας.

2. Εάν ο ασφαλισμένος δεν κατοικεί στο αρμόδιο κράτος, ζητεί την έγκριση από τον φορέα του τόπου κατοικίας, ο οποίος τη διαβιβάζει αμελλητί στον αρμόδιο φορέα.

Στην περίπτωση αυτήν, ο φορέας του τόπου κατοικίας πιστοποιεί με δήλωσή του κατά πόσον πληρούνται στο κράτος κατοικίας οι προϋποθέσεις που ορίζονται στο άρθρο SSC.18 παράγραφος 2 δεύτερη περίοδος του παρόντος πρωτοκόλλου.

Ο αρμόδιος φορέας μπορεί να αρνηθεί να παράσχει τη ζητούμενη έγκριση μόνον εάν, σύμφωνα με την εκτίμηση του φορέα του τόπου κατοικίας, οι προϋποθέσεις του άρθρου SSC.18 παράγραφος 2 του παρόντος πρωτοκόλλου δεν πληρούνται στο κράτος κατοικίας του ασφαλισμένου ή εάν η ίδια περίθαλψη μπορεί να παρασχεθεί στο ίδιο το αρμόδιο κράτος, εντός προθεσμίας αποδεκτής από ιατρική άποψη, λαμβανομένης υπόψη της τρέχουσας κατάστασης της υγείας του ενδιαφερομένου και της πιθανής εξέλιξης της ασθένειάς του.

Ο αρμόδιος φορέας ενημερώνει τον φορέα του κράτους κατοικίας για την απόφασή του.

Η έγκριση θεωρείται ότι χορηγήθηκε από τον αρμόδιο φορέα εάν δεν απαντήσει εντός των προθεσμιών που προβλέπει η εθνική νομοθεσία του.

3. Εάν ασφαλισμένος που δεν κατοικεί στο αρμόδιο Μέρος χρήζει επείγουσας και ζωτικής περίθαλψης, και δεν είναι δυνατή η απόρριψη της αίτησης έγκρισης σύμφωνα με το άρθρο SSC.18 παράγραφος 2 δεύτερη περίοδος του παρόντος πρωτοκόλλου, η έγκριση χορηγείται από τον φορέα του τόπου κατοικίας για λογαριασμό του αρμόδιου φορέα, ο οποίος ενημερώνεται αμέσως από τον φορέα του τόπου κατοικίας.

Ο αρμόδιος φορέας υποχρεούται να δέχεται τις γνωματεύσεις και τις θεραπευτικές επιλογές στις οποίες προβαίνουν ιατροί εγκεκριμένοι από τον φορέα του τόπου κατοικίας που χορηγεί την έγκριση όσον αφορά την ανάγκη παροχής επείγουσας και ζωτικής περίθαλψης.

4. Κατά τη διάρκεια της διαδικασίας χορήγησης της έγκρισης, ο αρμόδιος φορέας διατηρεί το δικαίωμά του να ζητήσει εξέταση του ασφαλισμένου από ιατρό της επιλογής του στο κράτος διαμονής ή κατοικίας.
5. Ο φορέας του τόπου διαμονής, με την επιφύλαξη οποιασδήποτε απόφασης σχετικά με την έγκριση, ενημερώνει τον αρμόδιο φορέα κατά πόσον είναι σκόπιμο από ιατρική άποψη να συμπληρωθεί η περίθαλψη που καλύπτεται από την υπάρχουσα έγκριση.

Κάλυψη του κόστους των παροχών σε είδος με το οποίο βαρύνεται ο ασφαλισμένος

6. Με την επιφύλαξη της παραγράφου 7, το άρθρο SSCI.22 παράγραφοι 4 και 5 εφαρμόζονται κατ' αναλογία.
7. Εάν ο ασφαλισμένος κατέβαλε ο ίδιος το κόστος ή μέρος του κόστους εγκεκριμένης θεραπευτικής αγωγής και το κόστος το οποίο ο αρμόδιος φορέας είναι υποχρεωμένος να αποδώσει στον φορέα του τόπου διαμονής ή στον ασφαλισμένο σύμφωνα με την παράγραφο 6 (πραγματικό κόστος) είναι χαμηλότερο από το κόστος που θα έπρεπε να καταβάλει για την ίδια θεραπευτική αγωγή στο αρμόδιο κράτος (πλασματικό κόστος), ο αρμόδιος φορέας του αποδίδει, κατ' αίτησή του, το κόστος της θεραπευτικής αγωγής στο οποίο υποβλήθηκε ο ασφαλισμένος μέχρι του ποσού κατά το οποίο το πλασματικό κόστος υπερβαίνει το πραγματικό κόστος. Ωστόσο, το αποδιδόμενο ποσό δεν επιτρέπεται να υπερβαίνει το κόστος στο οποίο υποβλήθηκε πράγματι ο ασφαλισμένος, μπορεί δε να λαμβάνει υπόψη του το ποσό το οποίο ο ασφαλισμένος θα κατέβαλε εάν η θεραπεία είχε παρασχεθεί στο αρμόδιο κράτος.

Κάλυψη του κόστους ταξιδιού και διαμονής στο πλαίσιο προγραμματισμένης περίθαλψης

8. Όταν η εθνική νομοθεσία του αρμόδιου φορέα προβλέπει την αποζημίωση του κόστους ταξιδιού και διαμονής που δεν μπορεί να διαχωριστεί από την περίθαλψη του ασφαλισμένου, το κόστος αυτό για τον ενδιαφερόμενο και, εάν χρειάζεται, για ένα ακόμη πρόσωπο που πρέπει να τον συνοδεύει, καλύπτεται από τον εν λόγω φορέα όταν χορηγείται έγκριση σε περίπτωση περίθαλψης σε άλλο κράτος.

Μέλη της οικογένειας

9. Οι παράγραφοι 1 έως 8 εφαρμόζονται αναλογικά στα μέλη της οικογένειας του ασφαλισμένου.

#### ΑΡΘΡΟ SSCI.24

Παροχές σε χρήμα σχετικές με ανικανότητα προς εργασία  
σε περίπτωση διαμονής ή κατοικίας σε κράτος άλλο από το αρμόδιο κράτος.

Διαδικασία που πρέπει να ακολουθεί ο ασφαλισμένος

1. Εάν η νομοθεσία του αρμόδιου κράτους απαιτεί να προσκομίσει ο ασφαλισμένος πιστοποιητικό για να λάβει παροχές σε χρήμα σχετικές με ανικανότητα προς εργασία βάσει του άρθρου SSC.19 παράγραφος 1 του παρόντος πρωτοκόλλου, ο ασφαλισμένος ζητεί από τον ιατρό του κράτους κατοικίας ο οποίος διαπίστωσε την κατάσταση της υγείας του να πιστοποιήσει την ανικανότητά του προς εργασία και την πιθανή της διάρκεια.



2. Ο ασφαλισμένος αποστέλλει το πιστοποιητικό στον αρμόδιο φορέα εντός της προθεσμίας που προβλέπεται στη νομοθεσία του αρμόδιου κράτους.
3. Όταν οι θεράποντες ιατροί στο κράτος κατοικίας δεν εκδίδουν πιστοποιητικά ανικανότητας προς εργασία, και όταν τα πιστοποιητικά αυτά απαιτούνται από τη νομοθεσία του αρμόδιου κράτους, ο ενδιαφερόμενος υποβάλλει αίτηση απευθείας στον φορέα του τόπου κατοικίας. Ο εν λόγω φορέας μεριμνά αμέσως για την ιατρική αξιολόγηση της ανικανότητας προς εργασία του ενδιαφερομένου και για την κατάρτιση του πιστοποιητικού που αναφέρεται στην παράγραφο 1. Το πιστοποιητικό αυτό διαβιβάζεται αμελλητί στον αρμόδιο φορέα.
4. Η διαβίβαση του εγγράφου που αναφέρεται στις παραγράφους 1, 2 και 3 δεν απαλλάσσει τον ασφαλισμένο από την υποχρέωση να τηρεί τις υποχρεώσεις που προβλέπονται από την εφαρμοστέα νομοθεσία, ιδίως έναντι του εργοδότη του. Ανάλογα με την περίπτωση, ο εργοδότης ή ο αρμόδιος φορέας μπορούν να καλούν τον εργαζόμενο να συμμετάσχει σε δραστηριότητες για την προαγωγή και τη διευκόλυνση της επανόδου του στην εργασία.

Διαδικασία που πρέπει να ακολουθεί ο φορέας του τόπου κατοικίας

5. Όταν το ζητεί ο αρμόδιος φορέας, ο φορέας του τόπου κατοικίας διεξάγει όλους τους απαιτούμενους διοικητικούς ή ιατρικούς ελέγχους του ενδιαφερομένου σύμφωνα με τη νομοθεσία που εφαρμόζει ο εν λόγω φορέας του τόπου κατοικίας. Η έκθεση του ιατρού που διενήργησε τον έλεγχο, όπου αναφέρεται ιδίως η πιθανή διάρκεια της ανικανότητας προς εργασία, διαβιβάζεται αμελλητί από τον φορέα του τόπου κατοικίας στον αρμόδιο φορέα.

Διαδικασία που πρέπει να ακολουθεί ο αρμόδιος φορέας

6. Ο αρμόδιος φορέας επιφυλάσσεται του δικαιώματος να ζητεί την εξέταση του ασφαλισμένου από ιατρό της επιλογής του.
7. Με την επιφύλαξη του άρθρου SSC.19 παράγραφος 1 δεύτερη περίοδος του παρόντος πρωτοκόλλου, ο αρμόδιος φορέας καταβάλλει τις παροχές σε χρήμα απευθείας στον ενδιαφερόμενο και, εφόσον απαιτείται, ενημερώνει σχετικά τον φορέα του τόπου κατοικίας.
8. Για την εφαρμογή του άρθρου 19 παράγραφος 1 του παρόντος πρωτοκόλλου, τα στοιχεία που αναφέρονται στο πιστοποιητικό ανικανότητας προς εργασία ενός ασφαλισμένου το οποίο έχει καταρτιστεί σε άλλο κράτος βάσει των ιατρικών γνωματεύσεων του ιατρού ή του φορέα που διενήργησε την εξέταση έχουν την ίδια νομική αξία με τα στοιχεία πιστοποιητικού το οποίο καταρτίζεται στο αρμόδιο κράτος.
9. Εάν ο αρμόδιος φορέας αποφασίσει να αρνηθεί τις παροχές σε χρήμα, κοινοποιεί την απόφασή του στον ασφαλισμένο και ενημερώνει συγχρόνως τον φορέα του τόπου κατοικίας.

Διαδικασία σε περίπτωση διαμονής σε κράτος άλλο από το αρμόδιο κράτος

10. Εάν ο ασφαλισμένος διαμένει σε κράτος άλλο από το αρμόδιο κράτος, εφαρμόζονται κατ' αναλογία οι διατάξεις των παραγράφων 1 έως 9.

## ΑΡΘΡΟ SSCI.25

## Εισφορές από συνταξιούχους

Εάν ένα πρόσωπο λαμβάνει σύνταξη από περισσότερα του ενός κράτη, το ποσό των εισφορών που παρακρατούνται από όλες τις καταβαλλόμενες συντάξεις δεν μπορεί ποτέ να υπερβαίνει το ποσό που παρακρατείται όσον αφορά πρόσωπο το οποίο λαμβάνει την ίδια σύνταξη από το αρμόδιο κράτος.

## ΑΡΘΡΟ SSCI.26

## Ειδικά μέτρα εφαρμογής

1. Εάν ένα πρόσωπο ή ομάδα προσώπων απαλλάσσονται κατ' αίτησή τους από την υποχρεωτική ασφάλιση ασθένειας και, συνεπώς, τα πρόσωπα αυτά δεν καλύπτονται πλέον από σύστημα ασφάλισης ασθένειας στο οποίο εφαρμόζεται το παρόν πρωτόκολλο, ο φορέας άλλου κράτους δεν καθίσταται, αποκλειστικά λόγω της απαλλαγής αυτής, υπεύθυνος για το κόστος των παροχών σε είδος ή σε χρήμα που χορηγούνται στα συγκεκριμένα πρόσωπα ή σε μέλος της οικογένειάς τους δυνάμει των άρθρων SSC.15 έως SSC.30 του παρόντος πρωτοκόλλου.
2. Όταν τα πρόσωπα που αναφέρονται στην παράγραφο 1 και τα μέλη των οικογενειών τους κατοικούν σε κράτος όπου το δικαίωμα για παροχές σε είδος δεν υπόκειται σε προϋποθέσεις ασφάλισης ή μισθωτής ή μη μισθωτής δραστηριότητας, είναι υπεύθυνα για την εξ ολοκλήρου καταβολή του κόστους των παροχών σε είδος που χορηγούνται στο κράτος κατοικίας τους.

## ΚΕΦΑΛΑΙΟ 2

ΠΑΡΟΧΕΣ ΣΧΕΤΙΚΕΣ ΜΕ ΕΡΓΑΤΙΚΑ ΑΤΥΧΗΜΑΤΑ  
ΚΑΙ ΕΠΑΓΓΕΛΜΑΤΙΚΕΣ ΑΣΘΕΝΕΙΕΣ

## ΑΡΘΡΟ SSCI.27

Δικαίωμα παροχών σε είδος και σε χρήμα  
σε περίπτωση κατοικίας ή διαμονής σε κράτος  
άλλο από το αρμόδιο κράτος

1. Για την εφαρμογή του άρθρου SSC.31 του παρόντος πρωτοκόλλου, εφαρμόζονται αναλογικά οι διαδικασίες των άρθρων SSCI.21 έως SSCI.24 του παρόντος παραρτήματος.
2. Κατά τη χορήγηση ειδικών παροχών σε είδος σε σχέση με εργατικά ατυχήματα και επαγγελματικές ασθένειες δυνάμει της εθνικής νομοθεσίας του κράτους διαμονής ή κατοικίας, ο φορέας του κράτους διαμονής ή κατοικίας ενημερώνει αμέσως τον αρμόδιο φορέα.

## ΑΡΘΡΟ SSCI.28

Διαδικασία σε περίπτωση εργατικού ατυχήματος ή επαγγελματικής ασθένειας  
σε κράτος άλλο από το αρμόδιο κράτος

1. Εάν το εργατικό ατύχημα συνέβη ή η επαγγελματική ασθένεια διαγνώστηκε για πρώτη φορά σε κράτος άλλο από το αρμόδιο κράτος, υποβάλλεται δήλωση ή κοινοποίηση του εργατικού ατυχήματος ή της επαγγελματικής ασθένειας σύμφωνα με τις διατάξεις της νομοθεσίας του αρμόδιου κράτους και εφόσον προβλέπεται σχετική δήλωση ή κοινοποίηση δυνάμει της εθνικής νομοθεσίας, με την επιφύλαξη, ενδεχομένως, των λοιπών εφαρμοστέων νομοθετικών διατάξεων του κράτους όπου συνέβη το εργατικό ατύχημα ή διαγνώστηκε για πρώτη φορά η επαγγελματική ασθένεια και οι οποίες εξακολουθούν να εφαρμόζονται στις περιπτώσεις αυτές. Η δήλωση ή κοινοποίηση απευθύνεται στον αρμόδιο φορέα.
2. Ο φορέας του κράτους στο έδαφος του οποίου συνέβη το εργατικό ατύχημα ή διαγνώστηκε για πρώτη φορά η επαγγελματική ασθένεια, αποστέλλει στον αρμόδιο φορέα τα ιατρικά πιστοποιητικά που εκδόθηκαν στο έδαφός του.
3. Όταν, σε περίπτωση ατυχήματος που συνέβη κατά τη μετακίνηση προς και από τον τόπο εργασίας στο έδαφος κράτους άλλου από το αρμόδιο κράτος, πρέπει να διενεργηθεί έρευνα στο έδαφος του πρώτου κράτους προκειμένου να καθοριστεί τυχόν δικαίωμα στις προβλεπόμενες παροχές, ο αρμόδιος φορέας μπορεί να ορίζει προς τούτο συγκεκριμένο πρόσωπο, το οποίο ενημερώνει σχετικά τις αρχές του εν λόγω κράτους. Οι φορείς συνεργάζονται μεταξύ τους προκειμένου να συνεκτιμηθούν όλα τα σχετικά στοιχεία και να εξεταστούν οι εκθέσεις και τυχόν άλλα έγγραφα σχετικά με το ατύχημα.

4. Μετά το πέρας της θεραπείας, διαβιβάζεται στον αρμόδιο φορέα κατόπιν αιτήσεώς του λεπτομερής έκθεση συνοδευόμενη από ιατρικά πιστοποιητικά τα οποία αφορούν τις μόνιμες βλάβες λόγω του ατυχήματος ή της ασθένειας και ιδίως την κατάσταση υγείας του τραυματισθέντος καθώς και την αποκατάσταση ή την αποθεραπεία του. Οι σχετικές ιατρικές αμοιβές καταβάλλονται από τον φορέα του τόπου κατοικίας ή διαμονής, ανάλογα με την περίπτωση, βάσει του συντελεστή που εφαρμόζει ο φορέας αυτός σε βάρος του αρμόδιου φορέα.
5. Ο αρμόδιος φορέας, κατόπιν αίτησης του φορέα του κράτους κατοικίας ή διαμονής, ανάλογα με την περίπτωση, κοινοποιεί την απόφαση που ορίζει την ημερομηνία της αποκατάστασης ή της αποθεραπείας καθώς και, ανάλογα με την περίπτωση, την απόφαση συνταξιοδότησης.

#### ΑΡΘΡΟ SSCI.29

##### Αμφισβήτηση του επαγγελματικού χαρακτήρα του ατυχήματος ή της ασθένειας

1. Όταν ο αρμόδιος φορέας αμφισβητεί την εφαρμογή της νομοθεσίας περί εργατικών ατυχημάτων ή επαγγελματικών ασθενειών δυνάμει του άρθρου SSC.31 παράγραφος 2 του παρόντος πρωτοκόλλου, ενημερώνει αμέσως τον φορέα του τόπου κατοικίας ή διαμονής που έχει καταβάλει παροχές σε είδος, οι οποίες θα θεωρούνται πλέον παροχές ασφάλισης ασθένειας.
2. Μόλις ληφθεί οριστική σχετική απόφαση, ο αρμόδιος φορέας ενημερώνει αμελλητί τον φορέα του τόπου κατοικίας ή διαμονής που έχει χορηγήσει τις παροχές σε είδος.

Σε περίπτωση που δεν αναγνωρίζεται εργατικό ατύχημα ή επαγγελματική ασθένεια, εξακολουθούν να χορηγούνται παροχές σε είδος στο πλαίσιο της ασφάλισης ασθένειας, εφόσον ο ενδιαφερόμενος τις δικαιούται.

Σε περίπτωση που αναγνωρίζεται εργατικό ατύχημα ή επαγγελματική ασθένεια, οι παροχές ασθένειας σε είδος που χορηγούνται στον ενδιαφερόμενο θεωρούνται από την ημερομηνία που συνέβη το εργατικό ατύχημα ή διαγνώστηκε για πρώτη φορά η επαγγελματική ασθένεια, παροχές εργατικού ατυχήματος ή επαγγελματικής ασθένειας.

3. Εφαρμόζεται αναλογικά το άρθρο SSCI.6 παράγραφος 5 δεύτερο εδάφιο.

#### ΑΡΘΡΟ SSCI.30

Διαδικασία σε περίπτωση έκθεσης σε κίνδυνο  
επαγγελματικής ασθένειας σε δύο ή περισσότερα κράτη

1. Στην περίπτωση που αναφέρεται στο άρθρο SSC.33 του παρόντος πρωτοκόλλου, η δήλωση ή κοινοποίηση της επαγγελματικής ασθένειας αποστέλλεται στον αρμόδιο για τις επαγγελματικές ασθένειες φορέα του τελευταίου κράτους δυνάμει της νομοθεσίας του οποίου ο ενδιαφερόμενος άσκησε δραστηριότητα ικανή να προκαλέσει τη συγκεκριμένη ασθένεια.

Όταν ο φορέας στον οποίο απεστάλη η δήλωση ή κοινοποίηση διαπιστώνει ότι μια δραστηριότητα ικανή να προκαλέσει τη συγκεκριμένη επαγγελματική ασθένεια έχει ασκηθεί τελευταία δυνάμει της νομοθεσίας άλλου κράτους, διαβιβάζει τη δήλωση ή κοινοποίηση μαζί με όλα τα σχετικά πιστοποιητικά στον αντίστοιχο φορέα του κράτους αυτού.

2. Όταν ο φορέας του κράτους δυνάμει της νομοθεσίας του οποίου ο ενδιαφερόμενος άσκησε τελευταία δραστηριότητα ικανή να προκαλέσει τη συγκεκριμένη επαγγελματική ασθένεια διαπιστώνει ότι ο ενδιαφερόμενος ή οι επιζώντες του δεν πληρούν τις προϋποθέσεις της νομοθεσίας αυτής, μεταξύ άλλων διότι ο ενδιαφερόμενος ουδέποτε άσκησε δραστηριότητα που προκάλεσε τη συγκεκριμένη επαγγελματική ασθένεια στο εν λόγω κράτος ή διότι το εν λόγω κράτος μέλος δεν αναγνωρίζει τον επαγγελματικό χαρακτήρα της ασθένειας, ο εν λόγω φορέας διαβιβάζει αμέσως στον φορέα του κράτους δυνάμει της νομοθεσίας του οποίου ο ενδιαφερόμενος άσκησε τελευταία δραστηριότητα ικανή να προκαλέσει τη συγκεκριμένη επαγγελματική ασθένεια, τη δήλωση ή την κοινοποίηση και όλα τα σχετικά πιστοποιητικά, συμπεριλαμβανομένων των ιατρικών γνωματεύσεων και των αποτελεσμάτων των ιατρικών εξετάσεων που πραγματοποίησε ο πρώτος φορέας.
3. Ανάλογα με την περίπτωση, οι φορείς επαναλαμβάνουν τη διαδικασία της παραγράφου 2 ανατρέχοντας κατά το δυνατόν έως τον αντίστοιχο φορέα του κράτους δυνάμει της νομοθεσίας του οποίου ο ενδιαφερόμενος άσκησε την πρώτη του δραστηριότητα ικανή να προκαλέσει τη συγκεκριμένη επαγγελματική ασθένεια.

#### Άρθρο SSCI.31

##### Ανταλλαγές πληροφοριών μεταξύ φορέων και πληρωμή προκαταβολών σε περίπτωση προσφυγής κατά απορριπτικής απόφασης

1. Σε περίπτωση άσκησης προσφυγής κατά απορριπτικής απόφασης που ελήφθη από φορέα ενός από τα κράτη, δυνάμει της νομοθεσίας των οποίων ο ενδιαφερόμενος άσκησε δραστηριότητα ικανή να προκαλέσει τη συγκεκριμένη επαγγελματική ασθένεια, ο φορέας αυτός ενημερώνει σχετικά τον φορέα στον οποίο έχει αποσταλεί η δήλωση ή κοινοποίηση, σύμφωνα με τη διαδικασία που προβλέπεται στο άρθρο SSCI.30 παράγραφος 2 και εν συνεχεία του γνωστοποιεί την οριστική του απόφαση.



2. Εάν το δικαίωμα παροχών αποκτήθηκε δυνάμει της νομοθεσίας που εφαρμόζει ο φορέας στον οποίο διαβιβάστηκε η δήλωση ή κοινοποίηση, ο φορέας αυτός πληρώνει προκαταβολές, το ύψος των οποίων καθορίζεται, ανάλογα με την περίπτωση, ύστερα από διαβούλευση με τον φορέα κατά της απόφασης του οποίου ασκήθηκε η προσφυγή, ώστε να αποφεύγονται οι καταβολές αχρεωστήτων. Ο τελευταίος αυτός φορέας αποδίδει το ποσό των προκαταβολών που έχουν καταβληθεί εάν, κατόπιν της προσφυγής, υποχρεωθεί να χορηγήσει τις παροχές. Στην περίπτωση αυτή, το ποσό παρακρατείται από τις οφειλόμενες στον ενδιαφερόμενο παροχές, σύμφωνα με τη διαδικασία που προβλέπεται στα άρθρα SSCI.56 και SSCI.57.
3. Εφαρμόζεται αναλογικά το άρθρο SSCI.6 παράγραφος 5 δεύτερο εδάφιο.

#### ΑΡΘΡΟ SSCI.32

##### Επιδείνωση επαγγελματικής ασθένειας

Στις περιπτώσεις που προβλέπονται στο άρθρο SSC.34 του παρόντος πρωτοκόλλου, ο αιτών υποχρεούται να υποβάλλει στον φορέα του κράτους από τον οποίο διεκδικεί δικαίωμα παροχών, όλες τις πληροφορίες που αφορούν τις παροχές που του έχουν χορηγηθεί προηγουμένως για τη συγκεκριμένη επαγγελματική ασθένεια. Ο φορέας αυτός μπορεί να απευθύνεται σε κάθε άλλο προγενέστερα αρμόδιο φορέα για να λάβει τις πληροφορίες που θεωρεί αναγκαίες.

## ΑΡΘΡΟ SSCI.33

Εκτίμηση του βαθμού ανικανότητας σε περίπτωση εργατικού ατυχήματος ή επαγγελματικής ασθένειας σε προγενέστερο ή μεταγενέστερο στάδιο

Όταν η ανικανότητα προς εργασία, που επήλθε σε προγενέστερο ή μεταγενέστερο στάδιο, προκλήθηκε από ατύχημα που συνέβη ενώ ο ενδιαφερόμενος υπαγόταν στη νομοθεσία κράτους που δεν κάνει διάκριση ανάλογα με την προέλευση της ανικανότητας προς εργασία, ο αρμόδιος φορέας ή ο οργανισμός που ορίζεται από την αρμόδια αρχή του εν λόγω κράτους:

- α) παρέχει, ύστερα από αίτηση του αρμόδιου φορέα άλλου κράτους, πληροφορίες για τον βαθμό της προγενέστερης ή μεταγενέστερης ανικανότητας προς εργασία και, κατά το δυνατόν, πληροφορίες που επιτρέπουν να διαπιστωθεί αν η ανικανότητα ήταν αποτέλεσμα εργατικού ατυχήματος κατά την έννοια της νομοθεσίας που εφαρμόζει ο φορέας του άλλου κράτους·
- β) για τη θεμελίωση του δικαιώματος παροχών και τον καθορισμό του ύψους των παροχών, ο αρμόδιος φορέας λαμβάνει υπόψη, σύμφωνα με τη νομοθεσία την οποία εφαρμόζει, τον βαθμό ανικανότητας που έχει προκληθεί από αυτές τις προγενέστερες ή μεταγενέστερες περιπτώσεις.

## ΑΡΘΡΟ SSCI.34

## Υποβολή και εξέταση των αιτήσεων συντάξεων ή συμπληρωματικών επιδομάτων

Για τη χορήγηση σύνταξης ή συμπληρωματικού επιδόματος δυνάμει της νομοθεσίας ενός κράτους, ο ενδιαφερόμενος ή οι επιζώντες του που κατοικούν στο έδαφος άλλου κράτους υποχρεούνται να υποβάλουν, ανάλογα με την περίπτωση, αίτηση στον αρμόδιο φορέα ή στον φορέα του τόπου κατοικίας, ο οποίος την διαβιβάζει στον αρμόδιο φορέα.

Η αίτηση περιλαμβάνει όλα τα απαιτούμενα στοιχεία σύμφωνα με τη νομοθεσία που εφαρμόζεται από τον αρμόδιο φορέα.

## ΚΕΦΑΛΑΙΟ 3

## ΕΠΙΔΟΜΑΤΑ ΘΑΝΑΤΟΥ

## ΑΡΘΡΟ SSCI.35

## Αίτηση επιδόματος θανάτου

Για τους σκοπούς του άρθρου SSC.37 και του άρθρου SSC.38 του παρόντος πρωτοκόλλου, η αίτηση επιδόματος θανάτου αποστέλλεται είτε στον αρμόδιο φορέα είτε στον φορέα του τόπου κατοικίας του αιτούντος, ο οποίος τη διαβιβάζει στον αρμόδιο φορέα.

Η αίτηση περιλαμβάνει όλα τα απαιτούμενα στοιχεία σύμφωνα με τη νομοθεσία που εφαρμόζεται από τον αρμόδιο φορέα.

## ΚΕΦΑΛΑΙΟ 4

### ΠΑΡΟΧΕΣ ΑΝΑΠΗΡΙΑΣ ΚΑΙ ΣΥΝΤΑΞΕΙΣ ΓΗΡΑΤΟΣ ΚΑΙ ΕΠΙΖΩΝΤΩΝ

#### ΑΡΘΡΟ SSCI.36

##### Συμπληρωματικές διατάξεις για τον υπολογισμό της παροχής

1. Για τον υπολογισμό του θεωρητικού ποσού και του πραγματικού ποσού της παροχής σύμφωνα με το άρθρο SSC.47 παράγραφος 1 στοιχείο β) του παρόντος πρωτοκόλλου, εφαρμόζονται οι κανόνες του άρθρου SSCI.11 παράγραφοι 3, 4, 5 και 6 του παρόντος παραρτήματος.
2. Εάν οι περίοδοι προαιρετικής υπαγωγής ή προαιρετικής συνέχισης της ασφάλισης δεν συνυπολογίστηκαν δυνάμει του άρθρου SSCI.11 παράγραφος 3 του παρόντος παραρτήματος, ο φορέας του κράτους δυνάμει της νομοθεσίας του οποίου πραγματοποιήθηκαν οι περίοδοι αυτές, υπολογίζει το ποσό που αντιστοιχεί σε αυτές τις περιόδους σύμφωνα με τη νομοθεσία που εφαρμόζει. Το πραγματικό ποσό της παροχής, το οποίο υπολογίζεται σύμφωνα με το άρθρο SSC.47 παράγραφος 1 στοιχείο β) του παρόντος πρωτοκόλλου, προσαυξάνεται κατά το ποσό που αντιστοιχεί στις περιόδους προαιρετικής υπαγωγής ή προαιρετικής συνέχισης της ασφάλισης.

3. Ο φορέας κάθε κράτους υπολογίζει, σύμφωνα με τη νομοθεσία που εφαρμόζει, το οφειλόμενο ποσό που αντιστοιχεί στις περιόδους προαιρετικής υπαγωγής ή προαιρετικής συνέχισης της ασφάλισης, το οποίο, δυνάμει του άρθρου SSC.48 παράγραφος 3 στοιχείο γ) του παρόντος πρωτοκόλλου, δεν υπόκειται στις ρήτρες άλλου κράτους για κατάργηση, μείωση ή αναστολή.

Εάν η νομοθεσία που εφαρμόζει ο αρμόδιος φορέας δεν του επιτρέπει να καθορίσει απευθείας το ποσό αυτό για τον λόγο ότι η εν λόγω νομοθεσία αναγνωρίζει διαφορετικές αξίες στις περιόδους ασφάλισης, μπορεί να ορίζεται πλασματικό ποσό. Η ειδική επιτροπή συντονισμού της κοινωνικής ασφάλισης ρυθμίζει τις λεπτομέρειες για τη διαδικασία προσδιορισμού του πλασματικού ποσού.

#### ΑΡΘΡΟ SSCI.37

#### Αιτήσεις παροχών

Υποβολή αιτήσεων για συντάξεις γήρατος και επιζώντων

1. Ο αιτών υποβάλλει αίτηση στον φορέα του τόπου κατοικίας του ή στον φορέα του τελευταίου κράτους του οποίου ήταν εφαρμοστέα η νομοθεσία. Εάν ο ενδιαφερόμενος δεν είχε υπαχθεί ποτέ στη νομοθεσία την οποία εφαρμόζει ο φορέας του τόπου κατοικίας, ο εν λόγω φορέας διαβιβάζει την αίτηση στον φορέα του τελευταίου κράτους του οποίου ήταν εφαρμοστέα η νομοθεσία.
2. Η ημερομηνία υποβολής της αίτησης ισχύει έναντι όλων των σχετικών φορέων.

3. Κατά παρέκκλιση από την παράγραφο 2, εάν ο αιτών, μολονότι του απευθύνθηκε σχετική πρόσκληση, δεν γνωστοποιήσει ότι είχε απασχοληθεί ή κατοικήσει σε άλλα κράτη, η ημερομηνία κατά την οποία ο αιτών συμπληρώνει την αρχική του αίτηση ή υποβάλλει νέα αίτηση σχετικά με τις ελλείπουσες περιόδους απασχόλησης και/ή κατοικίας σε ένα κράτος, θεωρείται ως η ημερομηνία υποβολής της αίτησης για τον φορέα ο οποίος εφαρμόζει την εν λόγω νομοθεσία, με την επιφύλαξη ευνοϊκότερων διατάξεων της νομοθεσίας αυτής.

#### ΑΡΘΡΟ SSCI.38

Έγγραφα και στοιχεία που πρέπει να επισυνάπτονται στην αίτηση από τον αιτούντα

1. Η αίτηση υποβάλλεται από τον αιτούντα σύμφωνα με τις διατάξεις της νομοθεσίας την οποία εφαρμόζει ο φορέας που αναφέρεται στο άρθρο SSCI.37 παράγραφος 1 και συνοδεύεται από τα δικαιολογητικά που απαιτεί η νομοθεσία αυτή. Ειδικότερα, ο αιτών παρέχει όλα τα διαθέσιμα σχετικά στοιχεία και δικαιολογητικά όσον αφορά τις περιόδους ασφάλισης (φορείς, αριθμούς ταυτοποίησης), μισθωτής δραστηριότητας (εργοδότες) ή μη μισθωτής δραστηριότητας (φύση και τόπο άσκησης της δραστηριότητας) και κατοικίας (διευθύνσεις) που ενδέχεται να συμπληρώθηκαν δυνάμει άλλης νομοθεσίας, γνωστοποιεί δε και τη διάρκεια των περιόδων αυτών.
2. Εάν, σύμφωνα με το άρθρο SSC.45 παράγραφος 1 του παρόντος πρωτοκόλλου, ο αιτών ζητεί την αναστολή της εκκαθάρισης των παροχών γήρατος που θα λάμβανε κατά τη νομοθεσία ενός ή περισσότερων κρατών, ο αιτών οφείλει να το αναφέρει στην αίτησή του και να προσδιορίσει βάσει ποιας νομοθεσίας ζητεί την αναστολή της εκκαθάρισης των παροχών. Προκειμένου να είναι σε θέση ο αιτών να ασκήσει το δικαίωμα αυτό, οι σχετικοί φορείς του κοινοποιούν, κατ' αίτησή του, όλα τα στοιχεία που διαθέτουν ώστε να μπορεί να εκτιμήσει τις συνέπειες της ταυτόχρονης ή διαδοχικής εκκαθάρισης παροχών την οποία ενδέχεται να ζητήσει.

3. Εάν ο αιτών αποσύρει αίτηση παροχών που προβλέπονται από τη νομοθεσία ενός συγκεκριμένου κράτους, η εν λόγω απόσυρση δεν θεωρείται ταυτόχρονη απόσυρση αιτήσεων παροχών δυνάμει της νομοθεσίας άλλου κράτους.

#### ΑΡΘΡΟ SSCI.39

##### Εξέταση αιτήσεων παροχών από τους σχετικούς φορείς

##### Φορέας επαφής

1. Ο φορέας προς τον οποίο υποβάλλεται ή διαβιβάζεται η αίτηση παροχών σύμφωνα με τις διατάξεις του άρθρου SSCI.37 παράγραφος 1 αναφέρεται στο εξής ως «φορέας επαφής». Ο φορέας του τόπου κατοικίας δεν θεωρείται ως φορέας επαφής εάν ο ενδιαφερόμενος δεν είχε υπαχθεί ποτέ στη νομοθεσία την οποία εφαρμόζει ο εν λόγω φορέας.

Εκτός από την εξέταση της αίτησης παροχών δυνάμει της νομοθεσίας την οποία εφαρμόζει, ο φορέας αυτός προωθεί, ως φορέας επαφής, την ανταλλαγή δεδομένων, την κοινοποίηση αποφάσεων και τις πράξεις που απαιτούνται για την εξέταση της αίτησης από τους σχετικούς φορείς, και παρέχει στον αιτούντα, κατ' αίτησή του, οιαδήποτε στοιχεία που αφορούν τις πτυχές της εξέτασης δυνάμει του παρόντος πρωτοκόλλου, και τηρεί τον αιτούντα ενήμερο όσον αφορά την πρόοδό της.

Εξέταση αιτήσεων για συντάξεις γήρατος και επιζώντων

2. Ο φορέας επαφής αποστέλλει αμελλητί τις αιτήσεις παροχών και όλα τα έγγραφα που διαθέτει και, ανάλογα με την περίπτωση, τα σχετικά έγγραφα που έχει παράσχει ο αιτών σε όλους τους σχετικούς φορείς, ώστε να μπορέσουν να αρχίσουν ταυτοχρόνως την εξέταση της αίτησης. Ο φορέας επαφής κοινοποιεί στους άλλους φορείς τις περιόδους ασφάλισης ή κατοικίας που υπάγονται στη νομοθεσία του. Αναφέρει επίσης τα έγγραφα που θα υποβληθούν μεταγενέστερα, ώστε να συμπληρωθεί το συντομότερο δυνατόν η αίτηση.
3. Κάθε σχετικός φορέας κοινοποιεί στον φορέα επαφής και στους άλλους σχετικούς φορείς, το συντομότερο δυνατόν, τις περιόδους ασφάλισης ή κατοικίας που υπάγονται στη νομοθεσία του.
4. Κάθε σχετικός φορέας υπολογίζει το ύψος των παροχών σύμφωνα με το άρθρο SSC.47 του παρόντος πρωτοκόλλου και κοινοποιεί στον φορέα επαφής και στους άλλους ενδιαφερόμενους φορείς την απόφασή του, το ύψος των οφειλόμενων παροχών και οποιοδήποτε στοιχείο απαιτούμενο για τους σκοπούς του άρθρου SSC.48 έως το άρθρο SSC.50 του παρόντος πρωτοκόλλου.
5. Εάν ένας φορέας κρίνει, βάσει των στοιχείων που αναφέρονται στις παραγράφους 2 και 3 του παρόντος άρθρου, ότι έχει εφαρμογή το άρθρο SSC.52 παράγραφος 2 ή 3 του παρόντος πρωτοκόλλου, ενημερώνει σχετικά τον φορέα επαφής και τους άλλους ενδιαφερόμενους φορείς.



## ΑΡΘΡΟ SSCI.40

## Κοινοποίηση των αποφάσεων στον αιτούντα

1. Κάθε φορέας κοινοποιεί στον αιτούντα την απόφαση που έχει λάβει σύμφωνα με την εφαρμοστέα νομοθεσία. Κάθε απόφαση προσδιορίζει τα ένδικα βοηθήματα και τις προθεσμίες προσφυγής που ισχύουν για αυτήν. Όταν έχουν κοινοποιηθεί στον φορέα επαφής όλες οι αποφάσεις που έχουν ληφθεί από κάθε φορέα, ο φορέας αποστέλλει στον αιτούντα και στους άλλους σχετικούς φορείς σύνοψη των εν λόγω αποφάσεων. Η ειδική επιτροπή συντονισμού της κοινωνικής ασφάλισης καταρτίζει υπόδειγμα σύνοψης. Η σύνοψη αποστέλλεται στον αιτούντα στη γλώσσα του φορέα ή, κατ' αίτηση του αιτούντος, σε οποιαδήποτε γλώσσα της επιλογής του, συμπεριλαμβανομένης της αγγλικής, η οποία αναγνωρίζεται ως επίσημη γλώσσα της Ένωσης.
2. Εάν, μετά την παραλαβή της σύνοψης, ο αιτών κρίνει ότι τα δικαιώματά του θίγονται ενδεχομένως από την αλληλεπίδραση αποφάσεων που έχουν λάβει δύο ή περισσότεροι φορείς, δικαιούται να ζητήσει την επανεξέταση των αποφάσεων από τους σχετικούς φορείς εντός των προθεσμιών τις οποίες προβλέπουν οι αντίστοιχες εθνικές νομοθεσίες. Οι προθεσμίες αρχίζουν να τρέχουν την ημερομηνία παραλαβής της σύνοψης. Ο αιτών ενημερώνεται εγγράφως για το αποτέλεσμα της επανεξέτασης.

## ΑΡΘΡΟ SSCI.41

## Προσδιορισμός του βαθμού αναπηρίας

Κάθε φορέας έχει τη δυνατότητα, σύμφωνα με τη νομοθεσία του, να ζητήσει την εξέταση του αιτούντος από ιατρό ή άλλο ειδικό της επιλογής του, προκειμένου να προσδιοριστεί ο βαθμός αναπηρίας. Ωστόσο, ο φορέας ενός κράτους λαμβάνει υπόψη τα έγγραφα, τις ιατρικές εκθέσεις και τις διοικητικές πληροφορίες που έχουν συγκεντρωθεί από τον φορέα κάθε άλλου κράτους ως εάν να είχαν καταρτιστεί στη δική του επικράτεια.

## ΑΡΘΡΟ SSCI.42

## Προσωρινές καταβολές και προκαταβολές παροχών

1. Παρά τις διατάξεις του άρθρου SSCI.7 του παρόντος παραρτήματος, κάθε φορέας ο οποίος, κατά τη εξέταση παροχών, διαπιστώνει ότι ο αιτών δικαιούται αυτοτελή παροχή δυνάμει της εφαρμοστέας νομοθεσίας σύμφωνα με το άρθρο SSC.47 παράγραφος 1 στοιχείο α) του παρόντος πρωτοκόλλου, χορηγεί αμελλητί την παροχή αυτή. Η πληρωμή αυτή θεωρείται προσωρινή εάν το χορηγούμενο ποσό θα μπορούσε να επηρεαστεί από το αποτέλεσμα της διαδικασίας εξέτασης της αίτησης.
2. Όταν είναι σαφές από τα διαθέσιμα στοιχεία ότι ο αιτών δικαιούται πληρωμή από φορέα δυνάμει του άρθρου SSC.47 παράγραφος 1 στοιχείο β) του παρόντος πρωτοκόλλου, ο εν λόγω φορέας προβαίνει σε προκαταβολή, το ύψος της οποίας είναι όσο το δυνατόν πλησιέστερο προς εκείνο το οποίο πιθανώς θα καταβληθεί κατ' εφαρμογή του άρθρου SSC.47 παράγραφος 1 στοιχείο β) του παρόντος πρωτοκόλλου.

3. Κάθε φορέας που οφείλει να καταβάλει προσωρινές παροχές ή να προβεί σε προκαταβολές δυνάμει της παραγράφου 1 ή 2 ενημερώνει αμελλητί τον αιτούντα, εφιστώντας ιδίως την προσοχή του αιτούντος στον προσωρινό χαρακτήρα του μέτρου και σε οποιοδήποτε δικαίωμα προσφυγής σύμφωνα με τη νομοθεσία του.

#### ΑΡΘΡΟ SSCI.43

##### Νέος υπολογισμός των παροχών

1. Σε περίπτωση νέου υπολογισμού των παροχών σύμφωνα με το άρθρο SSC.45 παράγραφος 4 και το άρθρο 54 παράγραφος 1 του παρόντος πρωτοκόλλου, εφαρμόζεται αναλογικά το άρθρο SSCI.42 του παρόντος παραρτήματος.
2. Σε περίπτωση νέου υπολογισμού, κατάργησης ή αναστολής των παροχών, ο φορέας που έλαβε την απόφαση αυτή την κοινοποιεί αμελλητί στον ενδιαφερόμενο και ενημερώνει κάθε φορέα έναντι του οποίου ο ενδιαφερόμενος έχει δικαίωμα.

## ΑΡΘΡΟ SSCI.44

## Μέτρα για την επιτάχυνση της εκκαθάρισης των παροχών

1. Για να διευκολυνθούν και να επιταχυνθούν η εξέταση των αιτήσεων και η καταβολή των παροχών, οι φορείς στη νομοθεσία των οποίων έχει υπαχθεί ο ενδιαφερόμενος:
  - α) ανταλλάσσουν με τους φορείς άλλων κρατών ή θέτουν στη διάθεσή τους τα στοιχεία ταυτοποίησης των προσώπων που αλλάζουν από τη μία εφαρμοστέα εθνική νομοθεσία στην άλλη και εξασφαλίζουν από κοινού ότι τα εν λόγω στοιχεία ταυτοποίησης διατηρούνται και αντιστοιχούν ή, ελλείψει αυτού, μεριμνούν ώστε οι ενδιαφερόμενοι να έχουν άμεση πρόσβαση στα στοιχεία ταυτοποίησής τους·
  - β) αρκετά πριν από την ελάχιστη ηλικία έναρξης θεμελίωσης συνταξιοδοτικού δικαιώματος ή πριν από ηλικία που θα προσδιοριστεί από την εθνική νομοθεσία, ανταλλάσσουν με τον ενδιαφερόμενο και τους φορείς άλλων κρατών ή θέτουν στη διάθεσή τους στοιχεία (συμπληρωθείσες περιόδους ή άλλα σημαντικά στοιχεία) όσον αφορά τα συνταξιοδοτικά δικαιώματα προσώπων που έχουν αλλάξει εφαρμοστέα νομοθεσία ή, ελλείψει αυτών, ενημερώνουν τα εν λόγω πρόσωπα ή τους παρέχουν τα μέσα ώστε να εξοικειώνονται οι ίδιοι σχετικά με τα μελλοντικά δικαιώματά τους για παροχές.
2. Για τους σκοπούς της παραγράφου 1, η ειδική επιτροπή συντονισμού της κοινωνικής ασφάλισης προσδιορίζει τα στοιχεία που πρέπει να ανταλλάσσονται ή να καθίστανται διαθέσιμα και καθορίζει τις κατάλληλες διαδικασίες και μηχανισμούς, λαμβάνοντας υπόψη τα χαρακτηριστικά, τη διοικητική και τεχνική οργάνωση και τα τεχνολογικά μέσα που διαθέτουν τα εθνικά συνταξιοδοτικά συστήματα. Η ειδική επιτροπή συντονισμού της κοινωνικής ασφάλισης μεριμνά για την εφαρμογή των συνταξιοδοτικών αυτών συστημάτων δίνοντας συνέχεια στα μέτρα που λαμβάνονται και εξασφαλίζοντας την υλοποίησή τους.

3. Για τους σκοπούς της παραγράφου 1, τα στοιχεία του παρόντος άρθρου θα πρέπει να παρέχονται στον φορέα του πρώτου κράτους στο οποίο ο ενδιαφερόμενος έχει λάβει προσωπικό αριθμό αναγνώρισης (PIN) για σκοπούς κοινωνικής ασφάλισης.

#### ΑΡΘΡΟ SSCI.45

##### Μέτρα συντονισμού στα κράτη

1. Με την επιφύλαξη του άρθρου SSC.46 του παρόντος πρωτοκόλλου, εάν η εθνική νομοθεσία περιλαμβάνει κανόνες για τον καθορισμό του αρμόδιου φορέα ή του εφαρμοστέου συστήματος ή για την υπαγωγή περιόδων ασφάλισης σε συγκεκριμένο σύστημα, οι κανόνες αυτοί εφαρμόζονται, λαμβανομένων υπόψη αποκλειστικά των ασφαλιστικών περιόδων που συμπληρώθηκαν δυνάμει της νομοθεσίας του σχετικού κράτους.
2. Εάν η εθνική νομοθεσία περιλαμβάνει κανόνες συντονισμού των ειδικών συστημάτων που εφαρμόζονται στους δημόσιους υπαλλήλους και του γενικού συστήματος των μισθωτών, οι κανόνες αυτοί δεν επηρεάζονται από τις διατάξεις του παρόντος πρωτοκόλλου και από τις διατάξεις του παρόντος παραρτήματος.

## ΚΕΦΑΛΑΙΟ 5

## ΠΑΡΟΧΕΣ ΑΝΕΡΓΙΑΣ

## ΑΡΘΡΟ SSCI.46

## Συνυπολογισμός περιόδων και υπολογισμός παροχών

1. Το άρθρο SSCI.11 παράγραφος 1 του παρόντος παραρτήματος εφαρμόζεται αναλογικά στο άρθρο SSC.56 του παρόντος πρωτοκόλλου. Με την επιφύλαξη των υποκείμενων υποχρεώσεων των εμπλεκόμενων φορέων, ο ενδιαφερόμενος μπορεί να υποβάλει στον αρμόδιο φορέα έγγραφο που εκδίδεται από τον φορέα του κράτους στη νομοθεσία του οποίου είχε υπαχθεί κατά την τελευταία μισθωτή ή μη μισθωτή του δραστηριότητα, στο οποίο αναφέρονται οι χρονικές περίοδοι που συμπληρώθηκαν δυνάμει της νομοθεσίας αυτής.
2. Για την εφαρμογή του άρθρου SSC.57 του παρόντος πρωτοκόλλου, ο αρμόδιος φορέας του κράτους, η νομοθεσία του οποίου προβλέπει ότι ο υπολογισμός των παροχών ποικίλλει ανάλογα με τον αριθμό των μελών της οικογένειας, λαμβάνει επίσης υπόψη τα μέλη της οικογένειας του ενδιαφερόμενου που κατοικούν σε άλλο κράτος, ως εάν να κατοικούσαν στο αρμόδιο κράτος. Η διάταξη αυτή δεν εφαρμόζεται στην περίπτωση που, στο κράτος κατοικίας των μελών της οικογένειας, ένα άλλο πρόσωπο δικαιούται παροχές ανεργίας, για τον υπολογισμό των οποίων λαμβάνονται υπόψη αυτά τα μέλη της οικογένειας.

## ΤΙΤΛΟΣ IV

## ΔΗΜΟΣΙΟΝΟΜΙΚΕΣ ΔΙΑΤΑΞΕΙΣ

## ΚΕΦΑΛΑΙΟ 1

ΑΠΟΔΟΣΗ ΤΟΥ ΚΟΣΤΟΥΣ ΤΩΝ ΠΑΡΟΧΩΝ ΚΑΤ' ΕΦΑΡΜΟΓΗ  
ΤΟΥ ΑΡΘΡΟΥ SSC.30 ΚΑΙ ΤΟΥ ΑΡΘΡΟΥ SSC.36 ΤΟΥ ΠΑΡΟΝΤΟΣ ΠΡΩΤΟΚΟΛΛΟΥ

## ΤΜΗΜΑ 1

## ΑΠΟΔΟΣΗ ΒΑΣΕΙ ΤΗΣ ΠΡΑΓΜΑΤΙΚΗΣ ΔΑΠΑΝΗΣ

## ΑΡΘΡΟ SSCI.47

## Αρχές

1. Για την εφαρμογή του άρθρου SSC.30 και του άρθρου SSC.36 του παρόντος πρωτοκόλλου, το πραγματικό ποσό των εξόδων για παροχές σε είδος αποδίδεται από τον αρμόδιο φορέα στον φορέα που τις χορήγησε, όπως αυτό προκύπτει από τα λογιστικά στοιχεία του τελευταίου, εκτός από την περίπτωση εφαρμογής του άρθρου SSCI.57 του παρόντος παραρτήματος.

2. Εάν το σύνολο ή τμήμα του πραγματικού ποσού των εξόδων για παροχές που αναφέρονται στην παράγραφο 1 δεν προκύπτει από τα λογιστικά στοιχεία του φορέα που τις χορήγησε, το προς απόδοση ποσό ορίζεται με βάση κατ' αποκοπή ποσό που προκύπτει από όλα τα κατάλληλα στοιχεία αναφοράς που εξάγονται από τα διαθέσιμα δεδομένα. Η ειδική επιτροπή συντονισμού της κοινωνικής ασφάλισης εκτιμά τις βάσεις οι οποίες χρησιμοποιούνται για τον υπολογισμό των κατ' αποκοπή ποσών και καθορίζει το ύψος τους.
3. Για την απόδοση δεν επιτρέπεται να λαμβάνονται υπόψη συντελεστές ανώτεροι από τους εφαρμοζόμενους για τις παροχές σε είδος που χορηγούνται στους ασφαλισμένους οι οποίοι υπάγονται στη νομοθεσία που εφαρμόζει ο φορέας ο οποίος χορήγησε τις προβλεπόμενες στην παράγραφο 1 παροχές.

## ΤΜΗΜΑ 2

### ΑΠΟΔΟΣΗ ΒΑΣΕΙ ΚΑΤ' ΑΠΟΚΟΠΗ ΠΟΣΩΝ

#### ΑΡΘΡΟ SSCI.48

##### Προσδιορισμός του σχετικού κράτους ή των σχετικών κρατών

1. Τα κράτη που αναφέρονται στο άρθρο SSC.30 παράγραφος 2 του παρόντος πρωτοκόλλου, και των οποίων οι νομοθετικές ή διοικητικές δομές δεν επιτρέπουν την απόδοση βάσει των πραγματικών δαπανών, απαριθμούνται στο προσάρτημα SSCI-3 του παρόντος παραρτήματος.



2. Στην περίπτωση των κρατών που απαριθμούνται στο προσάρτημα SSCI-3, το ποσό των παροχών σε είδος προς:
- α) μέλη της οικογένειας τα οποία δεν κατοικούν στο ίδιο κράτος με τον ασφαλισμένο, όπως προβλέπεται στο άρθρο SSC.15 του παρόντος πρωτοκόλλου· και
  - β) συνταξιούχους και μέλη της οικογένειάς τους, όπως προβλέπεται στο άρθρο SSC.22 παράγραφος 1 και στα άρθρα SSC.23 και SSC.24 του παρόντος πρωτοκόλλου·

αποδίδεται από τους αρμόδιους φορείς στους φορείς οι οποίοι χορήγησαν τις παροχές αυτές, με βάση κατ' αποκοπή ποσό που καθορίζεται για κάθε ημερολογιακό έτος. Το ύψος του κατ' αποκοπή αυτού ποσού είναι όσο το δυνατόν πλησιέστερο προς τις πραγματικές δαπάνες.

#### ΑΡΘΡΟ SSCI.49

Μέθοδος υπολογισμού των μηνιαίων κατ' αποκοπή ποσών  
και του συνολικού κατ' αποκοπή ποσού

1. Για κάθε κράτος πιστωτή, το μηνιαίο κατ' αποκοπή ποσό ανά άτομο ( $F_i$ ) για ένα ημερολογιακό έτος καθορίζεται με τη διαίρεση του ετήσιου μέσου κόστους ανά άτομο ( $Y_i$ ), κατανεμημένου κατά ηλικιακές ομάδες ( $i$ ), διά του 12 και με την εφαρμογή μείωσης ( $X$ ) στο αποτέλεσμα σύμφωνα με τον ακόλουθο τύπο:

$$F_i = Y_i * 1/12 * (1 - X)$$

Όπου:

- ο δείκτης  $i$  ( $i = 1, 2$  και  $3$ ) αντιστοιχεί στις τρεις ηλικιακές ομάδες που επελέγησαν για τον υπολογισμό του κατ' αποκοπή ποσού:
  - $i = 1$ : άτομα ηλικίας κάτω των 20 ετών,
  - $i = 2$ : άτομα ηλικίας από 20 έως 64 ετών,
  - $i = 3$ : άτομα ηλικίας 65 ετών και άνω,
  - $Y_i$  είναι το μέσο ετήσιο κόστος ανά άτομο της ηλικιακής ομάδας  $i$ , όπως ορίζεται στην παράγραφο 2,
  - ο συντελεστής  $X$  (0,20 ή 0,15) είναι η μείωση, όπως ορίζεται στην παράγραφο 3.
2. Το μέσο ετήσιο κόστος ανά άτομο ( $Y_i$ ) της ηλικιακής ομάδας  $i$  υπολογίζεται με διαίρεση των ετήσιων δαπανών οι οποίες αναλογούν στο σύνολο των παροχών σε είδος και οι οποίες έχουν χορηγηθεί από τους φορείς του κράτους πιστωτή σε όλα τα άτομα της σχετικής ηλικιακής ομάδας που υπάγονται στη νομοθεσία του και κατοικούν στο έδαφός του, διά του μέσου ετήσιου αριθμού των σχετικών ατόμων αυτής της ηλικιακής ομάδας κατά το συγκεκριμένο ημερολογιακό έτος. Ο υπολογισμός βασίζεται στις δαπάνες στο πλαίσιο των συστημάτων που αναφέρονται στο άρθρο SSCI.20.
3. Η μείωση που εφαρμόζεται στο μηνιαίο κατ' αποκοπή ποσό είναι καταρχήν 20 % ( $X = 0,20$ ). Ισούται με 15 % ( $X = 0,15$ ) για τους συνταξιούχους και τα μέλη της οικογένειάς τους στην περίπτωση που το αρμόδιο κράτος δεν απαριθμείται στο παράρτημα SSC-3 του παρόντος πρωτοκόλλου.

4. Για κάθε κράτος που είναι υπεύθυνο για τη χορήγηση παροχών, το συνολικό κατ' αποκοπή ποσό ενός ημερολογιακού έτους υπολογίζεται με τον πολλαπλασιασμό, για κάθε ηλικιακή ομάδα i, των καθορισμένων μηνιαίων κατ' αποκοπή ποσών ανά άτομο επί τον αριθμό μηνών που έχουν συμπληρώσει τα ενδιαφερόμενα πρόσωπα της εν λόγω ηλικιακής ομάδας στο κράτος πιστωτή.

Ο αριθμός μηνών που έχουν συμπληρώσει τα ενδιαφερόμενα πρόσωπα στο κράτος πιστωτή ισούται προς το άθροισμα των ημερολογιακών μηνών του ημερολογιακού έτους κατά το οποίο τα ενδιαφερόμενα πρόσωπα, επειδή κατοικούσαν στο έδαφος του κράτους πιστωτή, δικαιούνταν παροχές σε είδος στο έδαφος αυτό από το κράτος που είναι υπεύθυνο για τη χορήγηση παροχών. Οι εν λόγω μήνες καθορίζονται με τη βοήθεια κατάστασης που τηρείται για τον σκοπό αυτόν από τον φορέα του τύπου κατοικίας, βάσει των δικαιολογητικών περί των δικαιωμάτων των ενδιαφερομένων τα οποία παρέχονται από τον αρμόδιο φορέα.

5. Η ειδική επιτροπή συντονισμού της κοινωνικής ασφάλισης μπορεί να υποβάλει πρόταση με τις τροποποιήσεις που κρίνει αναγκαίες ώστε να εξασφαλιστεί ότι ο υπολογισμός των κατ' αποκοπή ποσών θα είναι όσο το δυνατόν πλησιέστερος προς τις πραγματικές δαπάνες και ότι οι μειώσεις που αναφέρονται στην παράγραφο 3 δεν θα έχουν ως αποτέλεσμα μη ισόρροπες πληρωμές ή διπλές πληρωμές για τα κράτη.
6. Η ειδική επιτροπή συντονισμού της κοινωνικής ασφάλισης καθορίζει τις μεθόδους προσδιορισμού των στοιχείων υπολογισμού των κατ' αποκοπή ποσών που αναφέρονται στο παρόν άρθρο.

## ΑΡΘΡΟ SSCI.50

## Κοινοποίηση του μέσου ετήσιου κόστους

Το μέσο ετήσιο κόστος ανά άτομο σε κάθε ηλικιακή ομάδα σχετικά με ένα συγκεκριμένο έτος κοινοποιείται στην ειδική επιτροπή συντονισμού της κοινωνικής ασφάλισης το αργότερο έως το τέλος του δεύτερου έτους που έπεται του εν λόγω έτους. Εάν δεν γίνει η κοινοποίηση εντός της προθεσμίας αυτής, λαμβάνεται υπόψη το τελευταίο μέσο ετήσιο κόστος ανά άτομο το οποίο έχει καθορίσει η ειδική επιτροπή συντονισμού της κοινωνικής ασφάλισης για προηγούμενο έτος.

## ΤΜΗΜΑ 3

## ΚΟΙΝΕΣ ΔΙΑΤΑΞΕΙΣ

## ΑΡΘΡΟ SSCI.51

## Διαδικασία απόδοσης μεταξύ φορέων

1. Αποδόσεις μεταξύ των κρατών πραγματοποιούνται το συντομότερο δυνατόν. Κάθε σχετικός φορέας υποχρεούται να αποδίδει τις απαιτήσεις πριν παρέλθουν οι προθεσμίες που αναφέρονται στο παρόν τμήμα, μόλις αυτό καταστεί δυνατόν. Αμφισβήτηση σχετικά με μια συγκεκριμένη απαίτηση δεν πρέπει να κωλύει την απόδοση άλλης ή άλλων απαιτήσεων.

2. Οι αποδόσεις μεταξύ των φορέων των κρατών μελών και του Ηνωμένου Βασιλείου, οι οποίες προβλέπονται στο άρθρο SSC.30 και στο άρθρο SSC.36 του παρόντος πρωτοκόλλου, πραγματοποιούνται μέσω του οργανισμού σύνδεσης. Επιτρέπεται να υπάρχει χωριστός οργανισμός σύνδεσης για τις αποδόσεις σύμφωνα με το άρθρο SSC.30 και το άρθρο SSC.36 του παρόντος πρωτοκόλλου.

#### ΑΡΘΡΟ SSCI.52

##### Προθεσμίες υποβολής και πληρωμής των απαιτήσεων

1. Οι απαιτήσεις που βασίζονται σε πραγματικές δαπάνες υποβάλλονται στον οργανισμό σύνδεσης του κράτους που είναι υπεύθυνο για τη χορήγηση των παροχών εντός δώδεκα μηνών από το τέλος του ημερολογιακού εξαμήνου κατά το οποίο καταχωρίστηκαν οι εν λόγω απαιτήσεις στους λογαριασμούς του φορέα πιστωτή.
2. Οι απαιτήσεις κατ' αποκοπή ποσών για ένα ημερολογιακό έτος υποβάλλονται στον οργανισμό σύνδεσης του κράτους που είναι υπεύθυνο για τη χορήγηση παροχών εντός του δωδεκαμήνου που έπεται του μήνα κατά τη διάρκεια του οποίου εγκρίθηκε από την ειδική επιτροπή συντονισμού της κοινωνικής ασφάλισης το μέσο κόστος για το σχετικό έτος. Οι καταστάσεις που αναφέρονται στο άρθρο SSCI.49 παράγραφος 4 υποβάλλονται έως το τέλος του έτους που έπεται του έτους αναφοράς.
3. Στην περίπτωση του άρθρου SSCI.7 παράγραφος 5 δεύτερο εδάφιο, η προθεσμία των παραγράφων 1 και 2 του παρόντος άρθρου δεν αρχίζει πριν από τον προσδιορισμό του αρμόδιου φορέα.
4. Οι απαιτήσεις που υποβάλλονται μετά την εκπνοή των αναφερόμενων στις παραγράφους 1 και 2 προθεσμιών δεν λαμβάνονται υπόψη.

5. Οι απαιτήσεις καταβάλλονται στον οργανισμό σύνδεσης του κράτους πιστωτή που αναφέρεται στο άρθρο SSCI.51 από τον φορέα που οφείλει τις παροχές εντός 18 μηνών από το τέλος του μήνα κατά τον οποίο υποβλήθηκαν στον οργανισμό σύνδεσης του κράτους που είναι υπεύθυνο για τη χορήγηση παροχών. Αυτό δεν ισχύει για τις απαιτήσεις τις οποίες έχει απορρίψει ο φορέας που οφείλει τις παροχές για συναφή λόγο εντός της προθεσμίας αυτής.
6. Τυχόν αμφισβητήσεις σχετικά με απαίτηση διακανονίζονται το αργότερο εντός τριάντα έξι μηνών από τον μήνα κατά τον οποίο υποβλήθηκε η απαίτηση.
7. Η ειδική επιτροπή συντονισμού της κοινωνικής ασφάλισης διευκολύνει το τελικό κλείσιμο των λογαριασμών σε περιπτώσεις στις οποίες δεν είναι δυνατός ο διακανονισμός εντός της προθεσμίας που αναφέρεται στην παράγραφο 6 και, κατόπιν αιτιολογημένης αίτησης ενός εκ των μερών, γνωμοδοτεί σχετικά με την αμφισβήτηση εντός έξι μηνών από τον μήνα κατά τον οποίο το θέμα παραπέμφθηκε ενώπιόν της.

#### ΑΡΘΡΟ SSCI.53

##### Τόκοι υπερημερίας και προκαταβολές

1. Από τη λήξη της προθεσμίας των 18 μηνών που ορίζεται στο άρθρο SSCI.52 παράγραφος 5, είναι δυνατόν να χρεώνεται τόκος από τον φορέα πιστωτή για τις απαιτήσεις που δεν έχουν πληρωθεί, εκτός εάν ο φορέας που οφείλει τις παροχές έχει προβεί, εντός έξι μηνών από το τέλος του μήνα κατά τον οποίο υποβλήθηκε η αίτηση, σε προκαταβολή του 90 % τουλάχιστον της συνολικής απαίτησης που υποβάλλεται σύμφωνα με το άρθρο SSCI.52 παράγραφος 1 ή 2. Για τα μέρη της απαίτησης που δεν καλύπτονται από την προκαταβολή είναι δυνατόν να χρεώνεται τόκος μόνον από το τέλος της προθεσμίας των 36 μηνών που προβλέπεται στο άρθρο SSCI.52 παράγραφος 6.

2. Ο τόκος αυτός υπολογίζεται με βάση το επιτόκιο αναφοράς που εφαρμόζει το χρηματοπιστωτικό ίδρυμα που ορίζει προς τον σκοπό αυτόν η ειδική επιτροπή συντονισμού της κοινωνικής ασφάλισης, στις κύριες πράξεις αναχρηματοδότησής του. Εφαρμόζεται το επιτόκιο αναφοράς που ισχύει την πρώτη ημέρα του μηνός κατά τον οποίον η πληρωμή καθίσταται ληξιπρόθεσμη.
3. Κανένας οργανισμός σύνδεσης δεν υποχρεούται να δέχεται προκαταβολή όπως προβλέπεται στην παράγραφο 1. Ωστόσο, εάν οργανισμός σύνδεσης αρνηθεί σχετική προσφορά, ο οργανισμός πιστωτής δεν δικαιούται πλέον να χρεώνει τόκο υπερημερίας για τις εν λόγω απαιτήσεις πέραν των προβλεπομένων στην παράγραφο 1 δεύτερη περίοδος.

#### ΑΡΘΡΟ SSCI.54

##### Κατάρτιση ετήσιων λογαριασμών

1. Το συμβούλιο εταιρικής σχέσης καταρτίζει την κατάσταση των απαιτήσεων για κάθε ημερολογιακό έτος με βάση την έκθεση της ειδικής επιτροπής συντονισμού της κοινωνικής ασφάλισης. Για τον σκοπό αυτόν, οι οργανισμοί σύνδεσης κοινοποιούν στην ειδική επιτροπή συντονισμού της κοινωνικής ασφάλισης, εντός των προθεσμιών και σύμφωνα με τις διαδικασίες που έχει καθορίσει η ίδια, το ποσό των απαιτήσεων που έχουν υποβληθεί, εξοφληθεί ή αμφισβητηθεί (πιστωτική θέση) και το ποσό των απαιτήσεων που έχουν ληφθεί, εξοφληθεί ή αμφισβητηθεί (χρεωστική θέση).
2. Το συμβούλιο εταιρικής σχέσης μπορεί να προβαίνει σε κάθε προσήκοντα έλεγχο των στατιστικών και λογιστικών δεδομένων τα οποία χρησιμοποιούνται για την κατάρτιση της ετήσιας κατάστασης των απαιτήσεων που προβλέπεται στην παράγραφο 1, ιδίως για να βεβαιώνεται ότι είναι σύμφωνα με τους κανόνες που καθορίζονται στον παρόντα τίτλο.

## ΚΕΦΑΛΑΙΟ 2

ΑΝΑΚΤΗΣΗ ΠΑΡΟΧΩΝ ΠΟΥ ΕΧΟΥΝ ΕΙΣΠΡΑΧΘΕΙ ΑΧΡΕΩΣΤΗΤΩΣ,  
ΑΝΑΚΤΗΣΗ ΠΡΟΣΩΡΙΝΩΝ ΠΛΗΡΩΜΩΝ, ΣΥΜΨΗΦΙΣΜΟΣ,  
ΣΥΝΔΡΟΜΗ ΣΤΟΝ ΤΟΜΕΑ ΤΗΣ ΕΙΣΠΡΑΞΗΣ

## ΤΜΗΜΑ 1

## ΑΡΧΕΣ

## ΑΡΘΡΟ SSCI.55

## Κοινές διατάξεις

Για την εφαρμογή του άρθρου SSC.64 του παρόντος πρωτοκόλλου και στο πλαίσιο που ορίζεται σε αυτό, η είσπραξη των απαιτήσεων πραγματοποιείται, όπου είναι δυνατόν, μέσω συμψηφισμού είτε μεταξύ των φορέων του ενδιαφερόμενου κράτους μέλους και του Ηνωμένου Βασιλείου είτε έναντι του ενδιαφερόμενου φυσικού ή νομικού προσώπου σύμφωνα με τα άρθρα SSCI.56 έως SSCI.58 του παρόντος παραρτήματος. Στην περίπτωση κατά την οποία δεν είναι δυνατή η είσπραξη του συνόλου ή μέρους των απαιτήσεων μέσω αυτής της διαδικασίας συμψηφισμού, το υπόλοιπο του οφειλόμενου ποσού εισπράττεται σύμφωνα με τα άρθρα SSCI.59 έως SSCI.69 του παρόντος παραρτήματος.



## ΤΜΗΜΑ 2

## ΣΥΜΨΗΦΙΣΜΟΣ

## ΑΡΘΡΟ SSCI.56

## Παροχές που έχουν χορηγηθεί αχρεωστήτως

1. Εάν ο φορέας ενός κράτους κατέβαλε σε ένα πρόσωπο μη οφειλόμενες παροχές, ο φορέας αυτός μπορεί να ζητήσει, με τους όρους και τους περιορισμούς που προβλέπονται από τη νομοθεσία την οποία εφαρμόζει, από τον φορέα του κράτους, ο οποίος οφείλει παροχές στο συγκεκριμένο πρόσωπο, να παρακρατήσει το μη οφειλόμενο ποσό από καθυστερούμενες παροχές ή από τρέχουσες πληρωμές που οφείλονται στον ενδιαφερόμενο, ανεξαρτήτως του κλάδου κοινωνικής ασφάλισης βάσει του οποίου καταβάλλεται η παροχή. Ο φορέας του τελευταίου κράτους προβαίνει στην παρακράτηση με τις προϋποθέσεις και τους περιορισμούς που προβλέπονται για τέτοιου είδους διαδικασία συμψηφισμού από τη νομοθεσία που εφαρμόζει, ως εάν να επρόκειτο για ποσά αχρεωστήτως καταβληθέντα από τον ίδιο, και μεταβιβάζει το παρακρατηθέν ποσό στον φορέα που κατέβαλε τις μη οφειλόμενες παροχές.

2. Κατά παρέκκλιση από την παράγραφο 1, εάν, κατά την εκκαθάριση ή την αναθεώρηση παροχών αναπηρίας, συντάξεων γήρατος και επιζώντων βάσει του τίτλου III κεφάλαια 3 και 4 του παρόντος πρωτοκόλλου, ο φορέας ενός κράτους κατέβαλε σε ένα πρόσωπο μη οφειλόμενες παροχές, ο φορέας αυτός μπορεί να ζητήσει από τον φορέα του κράτους, ο οποίος οφείλει αντίστοιχες παροχές στο συγκεκριμένο πρόσωπο, να παρακρατήσει το επιπλέον καταβληθέν ποσόν από τις καθυστερούμενες παροχές που αυτός οφείλει στο συγκεκριμένο πρόσωπο. Μόλις ο τελευταίος αυτός φορέας ενημερώσει τον φορέα ο οποίος κατέβαλε το μη οφειλόμενο ποσό από τις καθυστερούμενες παροχές του, ο φορέας που κατέβαλε το μη οφειλόμενο ποσό κοινοποιεί εντός δύο μηνών το αχρεωστήτως καταβληθέν ποσό. Εάν ο φορέας που όφειλε να καταβάλει καθυστερούμενες παροχές παραλάβει την κοινοποίηση εμπροθέσμως, μεταβιβάζει το παρακρατηθέν ποσό στον φορέα που είχε καταβάλει το μη οφειλόμενο ποσό. Εάν εκπνεύσει η προθεσμία, ο εν λόγω φορέας καταβάλλει αμελλητί τις καθυστερούμενες παροχές στον ενδιαφερόμενο.
3. Εάν ένα πρόσωπο έλαβε παροχές κοινωνικής πρόνοιας σε ένα κράτος κατά τη διάρκεια περιόδου κατά την οποία είχε δικαίωμα παροχών δυνάμει της νομοθεσίας άλλου κράτους, ο οργανισμός ο οποίος κατέβαλε τις παροχές κοινωνικής πρόνοιας μπορεί, εφόσον διαθέτει παραδεκτό από τον νόμο δικαίωμα αναγωγής ως προς τις παροχές που οφείλονται στον ενδιαφερόμενο, να ζητήσει από τον φορέα κάθε άλλου κράτους ο οποίος οφείλει παροχές στο συγκεκριμένο πρόσωπο να παρακρατήσει το ποσό που έχει καταβληθεί για τις παροχές κοινωνικής πρόνοιας από τα ποσά τα οποία αυτό το κράτος καταβάλλει στον ενδιαφερόμενο.

Η παρούσα διάταξη εφαρμόζεται κατ' αναλογία σε οποιοδήποτε μέλος της οικογένειας του συγκεκριμένου προσώπου το οποίο έλαβε παροχές κοινωνικής πρόνοιας στο έδαφος ενός κράτους κατά την περίοδο κατά την οποία ο ασφαλισμένος είχε δικαίωμα σε παροχές για το μέλος της οικογένειας, δυνάμει της νομοθεσίας άλλου κράτους.

Ο φορέας ενός κράτους που κατέβαλε μη οφειλόμενες παροχές κοινωνικής πρόνοιας διαβιβάζει τον λογαριασμό του οφειλόμενου ποσού στον φορέα του κράτους, ο οποίος προβαίνει τότε στην παρακράτηση με τις προϋποθέσεις και τους περιορισμούς που προβλέπονται για τέτοιου είδους διαδικασία συμψηφισμού σύμφωνα με τη νομοθεσία που εφαρμόζει και ο οποίος μεταβιβάζει αμελλητί το παρακρατηθέν ποσό στον φορέα που κατέβαλε το μη οφειλόμενο ποσό.

#### ΑΡΘΡΟ SSCI.57

##### Προσωρινά καταβληθείσες παροχές σε χρήμα ή εισφορές

1. Για την εφαρμογή του άρθρου SSCI.6, το αργότερο τρεις μήνες μετά τον καθορισμό της εφαρμοστέας νομοθεσίας ή του αρμόδιου για την καταβολή των παροχών φορέα, ο φορέας ο οποίος κατέβαλε προσωρινά παροχές σε χρήμα καταρτίζει λογαριασμό του ποσού που καταβλήθηκε προσωρινά και τον αποστέλλει στον φορέα που καθορίστηκε ως αρμόδιος.

Ο φορέας που καθορίστηκε ως αρμόδιος να καταβάλει τις παροχές στον δικαιούχο, παρακρατεί το οφειλόμενο ποσό της προσωρινής πληρωμής από τις καθυστερούμενες αντίστοιχες παροχές που οφείλει στον ενδιαφερόμενο και μεταβιβάζει αμελλητί το παρακρατηθέν ποσό στον φορέα που κατέβαλε προσωρινά τις παροχές σε χρήμα.

Εάν το ποσό των προσωρινά καταβληθεισών παροχών υπερβαίνει το ποσό των καθυστερούμενων παροχών ή εάν δεν υπάρχουν καθυστερούμενες παροχές, ο φορέας που καθορίστηκε ως αρμόδιος παρακρατεί αυτό το ποσό από τις τρέχουσες πληρωμές με τις προϋποθέσεις και τους περιορισμούς που προβλέπονται για τέτοιου είδους διαδικασία συμψηφισμού από τη νομοθεσία που εφαρμόζει, και μεταβιβάζει αμελλητί το παρακρατηθέν ποσό στον φορέα που κατέβαλε προσωρινά τις παροχές σε χρήμα.

2. Ο φορέας που εισέπραξε σε προσωρινή βάση εισφορές από νομικό ή φυσικό πρόσωπο επιστρέφει τα εν λόγω ποσά στο πρόσωπο που τα κατέβαλε μόνον αφού βεβαιωθεί από τον φορέα που καθορίστηκε ως αρμόδιος σχετικά με τα ποσά που του οφείλονται σύμφωνα με το άρθρο SSCI.6 παράγραφος 4.

Κατόπιν αιτήσεως του φορέα που καθορίστηκε ως αρμόδιος, η οποία υποβάλλεται το αργότερο εντός τριμήνου από τον καθορισμό της εφαρμοστέας νομοθεσίας, ο φορέας που εισέπραξε εισφορές σε προσωρινή βάση, τις μεταβιβάζει προς τον φορέα ο οποίος καθορίστηκε ως αρμόδιος για την ίδια περίοδο προκειμένου να διευθετηθεί το θέμα των εισφορών που του οφείλονται από το νομικό ή φυσικό πρόσωπο. Οι μεταβιβαζόμενες εισφορές θεωρούνται ότι καταβλήθηκαν αναδρομικά στον φορέα που έχει καθοριστεί ως αρμόδιος.

Εάν το ποσό των εισφορών που καταβλήθηκαν προσωρινά υπερβαίνει το ποσό που οφείλει το νομικό ή φυσικό πρόσωπο στον φορέα που καθορίστηκε ως αρμόδιος, ο φορέας που εισέπραξε τις εισφορές σε προσωρινή βάση επιστρέφει το επιπλέον καταβληθέν ποσό στο οικείο νομικό ή φυσικό πρόσωπο.

#### ΑΡΘΡΟ SSCI.58

Έξοδα που προκύπτουν από τον συμψηφισμό

Η είσπραξη της οφειλής μέσω της διαδικασίας συμψηφισμού που προβλέπεται στο άρθρο SSCI.56 και στο άρθρο SSCI.57 δεν συνεπάγεται έξοδα.

## ΤΜΗΜΑ 3

## ΕΙΣΠΡΑΞΗ

## ΑΡΘΡΟ SSCI.59

## Ορισμοί και κοινές διατάξεις

1. Για τους σκοπούς του παρόντος τμήματος ισχύουν οι ακόλουθοι ορισμοί:
  - α) «απαίτηση»: απαίτηση που αφορά εισφορές ή παροχές οι οποίες καταβλήθηκαν ή χορηγήθηκαν αχρεωστήτως, συμπεριλαμβανομένων των τόκων, των προστίμων, των διοικητικών κυρώσεων και όλων των άλλων επιβαρύνσεων και εξόδων που σχετίζονται με την απαίτηση σύμφωνα με τη νομοθεσία του κράτους που προβάλλει την απαίτηση·
  - β) «αιτούσα αρχή»: όσον αφορά κάθε κράτος, κάθε φορέας που υποβάλλει αίτηση παροχής πληροφοριών, κοινοποίησης ή είσπραξης σχετικά με απαίτηση, όπως αυτή ορίζεται ανωτέρω·
  - γ) «αρχή στην οποία υποβάλλεται η αίτηση»: όσον αφορά κάθε κράτος, οποιοσδήποτε φορέας στον οποίον μπορεί να υποβάλλεται αίτηση πληροφοριών, κοινοποίησης ή είσπραξης.
2. Οι αιτήσεις και οι τυχόν συναφείς ανακοινώσεις μεταξύ των κρατών υποβάλλονται, κατά κανόνα, μέσω των οριζόμενων φορέων.

3. Πρακτικά μέτρα εφαρμογής, συμπεριλαμβανομένων, μεταξύ άλλων, εκείνων που αφορούν το άρθρο SSCI.4 και που θέτουν ελάχιστο κατώτατο όριο για τα ποσά για τα οποία μπορεί να υποβληθεί αίτηση είσπραξης, λαμβάνονται από την ειδική επιτροπή συντονισμού της κοινωνικής ασφάλισης.

#### ΑΡΘΡΟ SSCI.60

##### Αιτήσεις παροχής πληροφοριών

1. Ύστερα από αίτηση της αιτούσας αρχής, η αρχή στην οποία υποβάλλεται η αίτηση παρέχει στην αιτούσα αρχή κάθε χρήσιμη πληροφορία για την είσπραξη της απαίτησής της.
2. Για να αποκτήσει τις πληροφορίες αυτές, η αρχή στην οποία υποβάλλεται η αίτηση ασκεί τις εξουσίες που προβλέπονται από τις νομοθετικές ή κανονιστικές διατάξεις ή τις διοικητικές πρακτικές που διέπουν την είσπραξη παρόμοιων απαιτήσεων οι οποίες γεννώνται στο κράτος όπου έχει την έδρα της. Η αίτηση παροχής πληροφοριών αναφέρει το ονοματεπώνυμο, την τελευταία γνωστή διεύθυνση και κάθε άλλη σχετική πληροφορία που αφορά τον προσδιορισμό της ταυτότητας του συγκεκριμένου νομικού ή φυσικού προσώπου για το οποίο ζητούνται πληροφορίες καθώς και τη φύση και το ποσό της απαίτησης την οποία αφορά η αίτηση.
3. Η αρχή στην οποία υποβάλλεται η αίτηση δεν υποχρεούται να παράσχει πληροφορίες:
  - α) που δεν είναι σε θέση να αποκτήσει για την είσπραξη παρόμοιων απαιτήσεων οι οποίες γεννώνται στο κράτος στο έδαφος του οποίου έχει την έδρα της·
  - β) που θα αποκάλυπταν εμπορικό, βιομηχανικό ή επαγγελματικό απόρρητο· ή

- γ) που η γνωστοποίησή τους θα προσέβαλλε την ασφάλεια ή τη δημόσια τάξη ενός κράτους.
4. Η αρχή στην οποία υποβάλλεται η αίτηση ενημερώνει την αιτούσα αρχή για τους λόγους για τους οποίους αρνείται να παράσχει πληροφορίες.

#### ΑΡΘΡΟ SSCI.61

#### Κοινοποίηση

1. Κατόπιν αίτησης της αιτούσας αρχής, η αρχή στην οποία υποβάλλεται η αίτηση κοινοποιεί στον παραλήπτη, σύμφωνα με τους ισχύοντες κανόνες για την κοινοποίηση παρόμοιων πράξεων ή αποφάσεων οι οποίοι ισχύουν στο έδαφος του κράτους στο οποίο έχει την έδρα της, όλες τις πράξεις και αποφάσεις, συμπεριλαμβανομένων των δικαστικών αποφάσεων, που προέρχονται από το κράτος όπου έχει την έδρα της η αιτούσα αρχή και αφορούν μια απαίτηση ή την είσπραξή της.
2. Η αίτηση κοινοποίησης αναφέρει το ονοματεπώνυμο, τη διεύθυνση και κάθε άλλη σχετική πληροφορία που αφορά τον προσδιορισμό της ταυτότητας του συγκεκριμένου παραλήπτη, στην οποία έχει κανονικά πρόσβαση η αιτούσα αρχή, τη φύση και το αντικείμενο του τίτλου ή της προς κοινοποίηση απόφασης και, εάν απαιτείται, το ονοματεπώνυμο, τη διεύθυνση και κάθε άλλη σχετική πληροφορία σχετικά με τον προσδιορισμό της ταυτότητας του οφειλέτη και την απαίτηση που αναφέρεται στην πράξη ή την απόφαση καθώς και κάθε άλλη χρήσιμη πληροφορία.
3. Η αρχή στην οποία υποβάλλεται η αίτηση ενημερώνει αμελλητί την αιτούσα αρχή για τη συνέχεια που δίνεται σε αυτή την αίτηση κοινοποίησης και ειδικότερα για την ημερομηνία κατά την οποία διαβιβάστηκε στον παραλήπτη η απόφαση ή ο τίτλος.

## ΑΡΘΡΟ SSCI.62

## Αίτηση είσπραξης

1. Κατόπιν αιτήματος της αιτούσας αρχής, η αρχή στην οποία υποβάλλεται η αίτηση εισπράττει απαιτήσεις οι οποίες αποτελούν αντικείμενο τίτλου που επιτρέπει την εκτέλεση της είσπραξης και έχει εκδοθεί από την αιτούσα αρχή στον βαθμό που επιτρέπεται από τις νομοθετικές διατάξεις και τις διοικητικές πρακτικές που ισχύουν στο κράτος της αρχής στην οποία υποβάλλεται η αίτηση, και σύμφωνα με αυτές.
2. Η αιτούσα αρχή επιτρέπεται να υποβάλλει αίτηση είσπραξης μόνον:
  - α) εάν παρέχει επίσης στην αρχή στην οποία υποβάλλεται η αίτηση επίσημο ή επικυρωμένο αντίγραφο του τίτλου που επιτρέπει την εκτέλεση της είσπραξης της απαίτησης στο κράτος της αιτούσας αρχής, εκτός από τις περιπτώσεις στις οποίες εφαρμόζεται το άρθρο SSCI.64 παράγραφος 3·
  - β) εάν η απαίτηση ή ο τίτλος που επιτρέπει την εκτέλεση της είσπραξής της δεν αμφισβητούνται στο κράτος στο οποίο έχει την έδρα της·
  - γ) εάν έχει κινήσει, στο κράτος όπου έχει την έδρα της, τις δέουσες διαδικασίες είσπραξης, οι οποίες μπορούν να εφαρμοστούν βάσει του τίτλου που αναφέρεται στην παράγραφο 1, τα δε ληφθέντα μέτρα δεν καταλήξουν στην ολική πληρωμή της απαίτησης·
  - δ) εάν η προθεσμία παραγραφής δεν έχει παρέλθει σύμφωνα με τη νομοθεσία της.



3. Η αίτηση είσπραξης αναφέρει:
- α) το όνομα, τη διεύθυνση και κάθε άλλη σχετική πληροφορία χρήσιμη για τον προσδιορισμό της ταυτότητας του φυσικού ή νομικού προσώπου που αφορά ή του τρίτου στην κατοχή του οποίου βρίσκονται τα περιουσιακά στοιχεία του εν λόγω προσώπου·
  - β) το όνομα, τη διεύθυνση και κάθε άλλη σχετική πληροφορία που αφορά τον προσδιορισμό της αιτούσας αρχής·
  - γ) παραπομπή στον τίτλο που επιτρέπει την εκτέλεση της είσπραξης και ο οποίος έχει εκδοθεί στο κράτος μέλος όπου έχει την έδρα της η αιτούσα αρχή·
  - δ) τη φύση και το ποσό της απαίτησης, συμπεριλαμβανομένων του κεφαλαίου, των τόκων, των προστίμων, των διοικητικών κυρώσεων και όλων των άλλων οφειλομένων επιβαρύνσεων και εξόδων, εκφρασμένο στα νομίσματα των κρατών όπου έχουν την έδρα τους οι δύο αρχές·
  - ε) την ημερομηνία κοινοποίησης του τίτλου στον παραλήπτη από την αιτούσα αρχή ή από την αρχή στην οποία υποβάλλεται η αίτηση·
  - στ) την ημερομηνία από την οποία και την περίοδο κατά την οποία είναι εφικτή η εκτέλεση της είσπραξης δυνάμει της νομοθεσίας που ισχύει στο κράτος όπου έχει την έδρα της η αιτούσα αρχή·
  - ζ) κάθε άλλη σχετική πληροφορία.

4. Η αίτηση είσπραξης περιέχει επίσης δήλωση της αιτούσας αρχής που βεβαιώνει ότι πληρούνται οι όροι που προβλέπονται στην παράγραφο 2.
5. Η αιτούσα αρχή διαβιβάζει στην αρχή στην οποία υποβάλλεται η αίτηση, μόλις περιέλθει σε γνώση της, κάθε χρήσιμη πληροφορία σχετική με την υπόθεση που ήταν η βάση της αίτησης είσπραξης.

#### ΑΡΘΡΟ SSCI.63

##### Τίτλος που επιτρέπει την εκτέλεση της είσπραξης

1. Σύμφωνα με το άρθρο SSC.64 παράγραφος 2 του παρόντος πρωτοκόλλου, ο τίτλος που επιτρέπει την εκτέλεση της είσπραξης της απαίτησης αναγνωρίζεται αμέσως και αντιμετωπίζεται αυτοδικαίως ως τίτλος που επιτρέπει την εκτέλεση της είσπραξης απαίτησης του κράτους όπου έχει την έδρα της αρχή στην οποία υποβάλλεται η αίτηση.
2. Παρά την παράγραφο 1, ο τίτλος που επιτρέπει την εκτέλεση είσπραξης της απαίτησης μπορεί, ανάλογα με την περίπτωση και σύμφωνα με τις διατάξεις που ισχύουν στο κράτος όπου έχει την έδρα της η αρχή στην οποία υποβάλλεται η αίτηση, να γίνεται δεκτός ως τίτλος εκτελεστός, να αναγνωρίζεται ως τίτλος εκτελεστός, να συμπληρώνεται με τίτλο εκτελεστό ή να αντικαθίσταται από τίτλο εκτελεστό στο έδαφος του εν λόγω κράτους.

Εντός τριμήνου από την ημερομηνία παραλαβής της αίτησης είσπραξης, το κράτος/τα κράτη προσπαθούν να ολοκληρώσουν την αποδοχή, αναγνώριση, συμπλήρωση ή αντικατάσταση, με εξαίρεση τις περιπτώσεις στις οποίες εφαρμόζεται το τρίτο εδάφιο της παρούσας παραγράφου. Τα κράτη δεν μπορούν να αρνηθούν να εκπληρώσουν τις διατυπώσεις αυτές εάν ο τίτλος που επιτρέπει την εκτέλεση της είσπραξης έχει καταρτισθεί ορθώς. Η αρχή στην οποία υποβάλλεται η αίτηση ενημερώνει την αιτούσα αρχή για τους λόγους που δικαιολογούν την ενδεχόμενη υπέρβαση του τριμήνου.

Εάν οποιαδήποτε από αυτές τις διατυπώσεις προκαλέσει αμφισβήτηση σε σχέση με την απαίτηση ή τον τίτλο που επιτρέπει την εκτέλεση της είσπραξης και τον οποίο εξέδωσε η αιτούσα αρχή, εφαρμόζεται το άρθρο SSCI.65 του παρόντος παραρτήματος.

#### ΑΡΘΡΟ SSCI.64

##### Ρυθμίσεις και προθεσμία πληρωμής

1. Η είσπραξη των απαιτήσεων πραγματοποιείται στο νόμισμα του κράτους όπου έχει την έδρα της η αρχή στην οποία απευθύνεται η αίτηση. Η αρχή στην οποία υποβάλλεται η αίτηση μεταβιβάζει στην αιτούσα αρχή το πλήρες ποσό της απαίτησης που εισέπραξε.
2. Η αρχή στην οποία υποβάλλεται η αίτηση μπορεί, εάν το επιτρέπουν οι νομοθετικές, κανονιστικές ή διοικητικές διατάξεις που ισχύουν στο κράτος όπου έχει την έδρα της, και αφού διαβουλευθεί με την αιτούσα αρχή, να παρέχει στον οφειλέτη προθεσμία πληρωμής ή να επιτρέπει πληρωμή σε δόσεις. Οι τόκοι που εισπράττονται από την αρχή στην οποία υποβάλλεται η αίτηση λόγω αυτής της προθεσμίας πληρωμής μεταβιβάζονται επίσης στην αιτούσα αρχή.
3. Από την ημερομηνία κατά την οποία ο τίτλος που επιτρέπει την εκτέλεση της είσπραξης της απαίτησης αναγνωρίστηκε άμεσα σύμφωνα με το άρθρο SSCI.63 παράγραφος 1 του παρόντος παραρτήματος ή έγινε δεκτός, αναγνωρίστηκε ή συμπληρώθηκε ή αντικαταστάθηκε σύμφωνα με το άρθρο SSCI.63 παράγραφος 2 του παρόντος παραρτήματος, χρεώνονται τόκοι υπερημερίας σύμφωνα με τις νομοθετικές, κανονιστικές και διοικητικές διατάξεις που ισχύουν στο κράτος όπου έχει την έδρα της η αρχή στην οποία υποβάλλεται η αίτηση, οι οποίοι μεταβιβάζονται επίσης στην αιτούσα αρχή.

## ΑΡΘΡΟ SSCI.65

Αμφισβήτηση της απαίτησης ή του τίτλου που επιτρέπει την εκτέλεση της είσπραξης και αμφισβήτηση των μέτρων εκτέλεσης

1. Εάν, κατά τη διάρκεια της διαδικασίας είσπραξης, ο ενδιαφερόμενος αμφισβητήσει την απαίτηση ή τον τίτλο που επιτρέπει την εκτέλεση της είσπραξης της και ο οποίος εκδόθηκε στο κράτος όπου έχει την έδρα της η αιτούσα αρχή, η αγωγή ασκείται από αυτόν ενώπιον των αρμόδιων αρχών του κράτους όπου έχει την έδρα της η αιτούσα αρχή, σύμφωνα με τη νομοθεσία που ισχύει σε αυτό το κράτος. Η αιτούσα αρχή κοινοποιεί αμελλητί την αγωγή στην αρχή στην οποία υποβάλλεται η αίτηση. Ο ενδιαφερόμενος μπορεί επίσης να ενημερώσει την αρχή στην οποία υποβάλλεται η αίτηση σχετικά με την αγωγή.
2. Μόλις πραγματοποιηθεί, προς την αρχή στην οποία υποβάλλεται η αίτηση, η κοινοποίηση ή ενημέρωση που αναφέρεται στην παράγραφο 1, είτε από την αιτούσα αρχή είτε από τον ενδιαφερόμενο, η διαδικασία εκτέλεσης αναστέλλεται, έως ότου εκδοθεί η απόφαση της καθ' ύλη αρμόδιας αρχής, εκτός εάν η αιτούσα αρχή υπέβαλε διαφορετικό αίτημα σύμφωνα με το δεύτερο εδάφιο της παρούσας παραγράφου. Εάν η αρχή στην οποία υποβάλλεται η αίτηση το κρίνει αναγκαίο και με την επιφύλαξη του άρθρου SSCI.68, μπορεί να λάβει συντηρητικά μέτρα για να εγγυηθεί την είσπραξη της απαίτησης, εφόσον οι νομοθετικές ή κανονιστικές διατάξεις που ισχύουν στο κράτος όπου έχει την έδρα της το επιτρέπουν για παρόμοιες απαιτήσεις.

Παρά το πρώτο εδάφιο, η αιτούσα αρχή μπορεί, σύμφωνα με τις νομοθετικές και κανονιστικές διατάξεις και διοικητικές πρακτικές του κράτους όπου έχει την έδρα της, να ζητεί από την αρχή στην οποία υποβάλλεται η αίτηση να εισπράξει αμφισβητούμενη απαίτηση, εφόσον το επιτρέπουν οι σχετικές νομοθετικές, κανονιστικές και διοικητικές διατάξεις που ισχύουν στο κράτος όπου έχει την έδρα της η αρχή στην οποία υποβάλλεται η αίτηση. Εάν η έκβαση της αμφισβήτησης αποβεί στη συνέχεια ευνοϊκή για τον οφειλέτη, η αιτούσα αρχή αποδίδει κάθε εισπραχθέν ποσό, προσαυξημένο κατά την τυχόν οφειλόμενη αποζημίωση, σύμφωνα με την ισχύουσα νομοθεσία του κράτους στο οποίο έχει την έδρα της η αρχή στην οποία υποβάλλεται η αίτηση.

3. Όταν η αμφισβήτηση αφορά μέτρα εκτέλεσης που λήφθηκαν στο κράτος στο οποίο έχει την έδρα της η αρχή στην οποία υποβάλλεται η αίτηση, η αγωγή ασκείται ενώπιον της αρμόδιας αρχής αυτού του κράτους, σύμφωνα με τις νομοθετικές και κανονιστικές διατάξεις που ισχύουν σε αυτό.
4. Όταν η αρμόδια αρχή ενώπιον της οποίας ασκείται η αγωγή, σύμφωνα με την παράγραφο 1, είναι πολιτικό ή διοικητικό δικαστήριο, η απόφαση του δικαστηρίου αυτού, εφόσον είναι ευνοϊκή για την αιτούσα αρχή και επιτρέπει την είσπραξη της απαίτησης στο κράτος όπου έχει την έδρα της η αιτούσα αρχή, αποτελεί τον «τίτλο που επιτρέπει την εκτέλεση» κατά την έννοια του άρθρου SSCI.62 και του άρθρου SSCI.63 και η είσπραξη της απαίτησης διενεργείται με βάση αυτήν την απόφαση.

#### ΑΡΘΡΟ SSCI.66

##### Περιορισμοί όσον αφορά τη συνδρομή

1. Η αρχή στην οποία υποβάλλεται η αίτηση δεν υποχρεούται:
  - α) να παρέχει τη συνδρομή που προβλέπεται στα άρθρα SSCI.62 έως SSCI.65 του παρόντος παραρτήματος, εάν η είσπραξη της απαίτησης θα μπορούσε, λόγω της κατάστασης του οφειλέτη, να προκαλέσει σοβαρές οικονομικές ή κοινωνικές δυσκολίες στο κράτος όπου έχει την έδρα της η αρχή στην οποία υποβάλλεται η αίτηση, εφόσον οι νομοθετικές και κανονιστικές διατάξεις ή διοικητικές πρακτικές που ισχύουν στο κράτος όπου έχει την έδρα της επιτρέπουν ένα τέτοιο μέτρο στην περίπτωση ανάλογων εθνικών απαιτήσεων·

- β) να παρέχει τη συνδρομή που προβλέπεται στα άρθρα SSCI.60 έως SSCI.65, εάν η αρχική αίτηση σύμφωνα με τα άρθρα SSCI.60 έως SSCI.62 αφορά απαιτήσεις παλαιότερες των πέντε ετών, χρονολογούμενες από την ημερομηνία έκδοσης του τίτλου που επιτρέπει την είσπραξη σύμφωνα με τις νομοθετικές και κανονιστικές διατάξεις ή διοικητικές πρακτικές που ισχύουν στο κράτος όπου έχει την έδρα της η αιτούσα αρχή κατά την ημερομηνία της αίτησης. Ωστόσο, σε περίπτωση που αμφισβητείται η απαίτηση ή ο τίτλος, η προθεσμία αρχίζει από τη στιγμή κατά την οποία το κράτος στο οποίο έχει την έδρα της η αιτούσα αρχή διαπιστώνει ότι η απαίτηση ή ο εκτελεστός τίτλος που επιτρέπει την είσπραξη δεν μπορεί πλέον να αμφισβητηθεί.
2. Η αρχή στην οποία υποβάλλεται η αίτηση ενημερώνει την αιτούσα αρχή για τους λόγους απόρριψης του αιτήματος συνδρομής.

#### ΑΡΘΡΟ SSCI.67

##### Παραγραφή

1. Τα θέματα της παραγραφής ρυθμίζονται ως εξής:
- α) από τους νόμους που ισχύουν στο κράτος στο οποίο έχει την έδρα της η αιτούσα αρχή, εφόσον αφορούν την απαίτηση ή τον τίτλο που επιτρέπει την εκτέλεσή της· και
- β) από τους νόμους που ισχύουν στο κράτος όπου έχει την έδρα της η αρχή στην οποία υποβάλλεται η αίτηση, εφόσον αφορούν μέτρα εκτέλεσης στο κράτος προς το οποίο απευθύνεται η αίτηση.

Ο χρόνος παραγραφής, σύμφωνα με τους νόμους που ισχύουν στο κράτος στο οποίο έχει την έδρα της η αρχή στην οποία υποβάλλεται η αίτηση αρχίζει από την ημερομηνία της άμεσης αναγνώρισης ή από την ημερομηνία αποδοχής, αναγνώρισης, συμπλήρωσης ή αντικατάστασης σύμφωνα με το άρθρο SSCI.63.

2. Οι πράξεις είσπραξης απαιτήσεων που πραγματοποιούνται από την αρχή στην οποία υποβάλλεται η αίτηση προς εκτέλεση της αίτησης συνδρομής και που, αν είχαν πραγματοποιηθεί από την αιτούσα αρχή, θα είχαν ως αποτέλεσμα την αναστολή ή τη διακοπή της παραγραφής σύμφωνα με τους νόμους που ισχύουν στο κράτος μέλος όπου έχει την έδρα της η αιτούσα αρχή, θεωρείται, όσον αφορά αυτό το αποτέλεσμα, ότι έχουν πραγματοποιηθεί σε αυτό το τελευταίο κράτος.

#### ΑΡΘΡΟ SSCI.68

##### Συντηρητικά μέτρα

Ύστερα από αιτιολογημένη αίτηση της αιτούσας αρχής, η αρχή στην οποία υποβάλλεται η αίτηση λαμβάνει συντηρητικά μέτρα για να εγγυηθεί την είσπραξη μιας απαίτησης, εφόσον το επιτρέπουν οι νομοθετικές και κανονιστικές διατάξεις που ισχύουν στο κράτος στο οποίο έχει την έδρα της.

Για την εφαρμογή της παραγράφου 1, ισχύουν αναλογικά οι διατάξεις και οι διαδικασίες που ορίζονται στα άρθρα SSCI.62, SSCI.63, SSCI.65 και SSCI.66.

## ΑΡΘΡΟ SSCI.69

## Έξοδα εισπραξης

1. Η αρχή στην οποία υποβάλλεται η αίτηση εισπράττει από το ενδιαφερόμενο φυσικό ή νομικό πρόσωπο και παρακρατεί τυχόν έξοδα που συνδέονται με την εισπραξη και στα οποία έχει υποβληθεί, σύμφωνα με τις νομοθετικές και κανονιστικές διατάξεις του κράτους όπου έχει την έδρα της, οι οποίες εφαρμόζονται σε παρόμοιες απαιτήσεις.
2. Η αμοιβαία συνδρομή δυνάμει του παρόντος τμήματος παρέχεται, κατά κανόνα, δωρεάν. Ωστόσο, όταν η εισπραξη παρουσιάζει ιδιαίτερη δυσκολία ή συνεπάγεται πολύ υψηλά έξοδα, οι αιτούσες αρχές και οι αρχές στις οποίες υποβάλλεται η αίτηση μπορούν να συμφωνούν ειδικές διαδικασίες απόδοσης για τις συγκεκριμένες περιπτώσεις.

Το κράτος στο οποίο έχει την έδρα της η αιτούσα αρχή παραμένει υπεύθυνο έναντι του κράτους όπου έχει την έδρα της η αρχή στην οποία υποβάλλεται η αίτηση, για τα έξοδα και τις ζημιές που ενδεχομένως υφίσταται κατόπιν αγωγών που κρίθηκαν αβάσιμες είτε ως προς την ουσία της απαίτησης είτε ως προς το κύρος του τίτλου που εκδόθηκε από την αιτούσα αρχή.



## ΤΙΤΛΟΣ V

## ΔΙΑΦΟΡΕΣ, ΜΕΤΑΒΑΤΙΚΕΣ ΚΑΙ ΤΕΛΙΚΕΣ ΔΙΑΤΑΞΕΙΣ

## ΑΡΘΡΟ SSCI.70

## Ιατρικοί και διοικητικοί έλεγχοι

1. Με την επιφύλαξη άλλων ειδικών διατάξεων, όταν ένας δικαιούχος παροχών ή αιτών παροχές ή μέλος της οικογενείας του διαμένει ή κατοικεί στο έδαφος κράτους άλλου από εκείνο στο οποίο βρίσκεται ο φορέας οφειλέτης, η ιατρική εξέταση διενεργείται, ύστερα από αίτηση του ανωτέρω φορέα, από τον φορέα του τόπου διαμονής ή κατοικίας του δικαιούχου, σύμφωνα με τις διαδικασίες που προβλέπονται από τη νομοθεσία που εφαρμόζει ο φορέας αυτός.

Ο φορέας οφειλέτης ενημερώνει τον φορέα του τόπου διαμονής ή κατοικίας αν η ιατρική εξέταση πρέπει να τηρεί κάποιες προδιαγραφές και να καλύπτει συγκεκριμένα σημεία.

2. Ο φορέας του τόπου διαμονής ή κατοικίας διαβιβάζει έκθεση στον φορέα οφειλέτη που ζήτησε την ιατρική εξέταση. Ο εν λόγω φορέας δεσμεύεται από τις γνωματεύσεις του φορέα του τόπου διαμονής ή κατοικίας.

Ο φορέας οφειλέτης διατηρεί επίσης το δικαίωμα να ζητεί την εξέταση του δικαιούχου από ιατρό της επιλογής του. Ωστόσο, ο δικαιούχος μπορεί να κληθεί να μεταβεί στο κράτος όπου έχει την έδρα του ο φορέας οφειλέτης μόνον εφόσον ο δικαιούχος είναι σε θέση να μετακινηθεί χωρίς αυτό να βλάψει την υγεία του δικαιούχου και εφόσον τα έξοδα ταξιδιού και διαμονής καταβληθούν από τον φορέα οφειλέτη.

3. Όταν ένας δικαιούχος παροχών ή αιτών παροχές ή μέλος της οικογένειας του προσώπου αυτού διαμένει ή κατοικεί στο έδαφος κράτους άλλου από εκείνο στο οποίο βρίσκεται ο φορέας οφειλέτης, ο διοικητικός έλεγχος διενεργείται, ύστερα από αίτηση του φορέα οφειλέτη, από τον φορέα του τόπου διαμονής ή κατοικίας του δικαιούχου.

Οι διατάξεις της παραγράφου 2 εφαρμόζονται επίσης εν προκειμένω.

4. Κατ' εξαίρεση από την αρχή της δωρεάν αμοιβαίας διοικητικής συνεργασίας του άρθρου SSC.59 παράγραφος 3 του παρόντος πρωτοκόλλου, το πραγματικό ποσό των δαπανών των ελέγχων που αναφέρονται στο παρόν άρθρο αποδίδεται στον φορέα στον οποίο έχει ανατεθεί η διενέργειά τους, από τον φορέα οφειλέτη που τους ζήτησε.

#### ΑΡΘΡΟ SSCI.71

##### Κοινοποιήσεις

1. Τα κράτη κοινοποιούν στην ειδική επιτροπή συντονισμού της κοινωνικής ασφάλισης τα στοιχεία των οργανισμών και των φορέων που αναφέρονται στο άρθρο SSC.1 του παρόντος πρωτοκόλλου και στο άρθρο SSCI.1 παράγραφος 2 στοιχεία α) και β) του παρόντος παραρτήματος και των φορέων που ορίζονται σύμφωνα με το παρόν παράρτημα.
2. Οι οργανισμοί που αναφέρονται στην παράγραφο 1 πρέπει να διαθέτουν ηλεκτρονική ταυτότητα με τη μορφή κωδικού ταυτοποίησης και ηλεκτρονικής διεύθυνσης.

3. Η ειδική επιτροπή συντονισμού της κοινωνικής ασφάλισης ορίζει τη δομή, το περιεχόμενο και τις λεπτομερείς ρυθμίσεις, καθώς και τον κοινό μορφότυπο και το υπόδειγμα των κοινοποιήσεων των στοιχείων που αναφέρονται στην παράγραφο 1.
4. Για τους σκοπούς της εφαρμογής του παρόντος πρωτοκόλλου, το Ηνωμένο Βασίλειο δύναται να συμμετέχει στην ηλεκτρονική ανταλλαγή πληροφοριών για την κοινωνική ασφάλιση (EESSI) και καλύπτει τις σχετικές δαπάνες.
5. Τα κράτη εξασφαλίζουν τη συνεχή επικαιροποίηση των πληροφοριών που αναφέρονται στην παράγραφο 1.

#### ΑΡΘΡΟ SSCI.72

##### Ενημέρωση

Η ειδική επιτροπή συντονισμού της κοινωνικής ασφάλισης προετοιμάζει τις πληροφορίες που απαιτούνται για την ενημέρωση των ενδιαφερομένων σχετικά με τα δικαιώματά τους και τις διοικητικές διατυπώσεις που πρέπει να τηρούνται για τη διεκδίκηση αυτών των δικαιωμάτων. Η διάδοση των πληροφοριών εξασφαλίζεται κατά προτίμηση μέσω του διαδικτύου από ιστοτόπους στους οποίους έχει πρόσβαση το κοινό. Η ειδική επιτροπή συντονισμού της κοινωνικής ασφάλισης μεριμνά για την τακτική επικαιροποίηση των πληροφοριών και ελέγχει την ποιότητα των υπηρεσιών που παρέχονται στους πελάτες.

## ΑΡΘΡΟ SSCI.73

## Μετατροπή νομισμάτων

Για τους σκοπούς του παρόντος πρωτοκόλλου και του παρόντος παραρτήματος η ισοτιμία μεταξύ δύο νομισμάτων είναι η ισοτιμία αναφοράς που δημοσιεύεται από το χρηματοπιστωτικό ίδρυμα που ορίζει προς τον σκοπό αυτόν η ειδική επιτροπή συντονισμού της κοινωνικής ασφάλισης. Η ημερομηνία που λαμβάνεται υπόψη για τον καθορισμό της ισοτιμίας ορίζεται από την ειδική επιτροπή συντονισμού της κοινωνικής ασφάλισης.

## ΑΡΘΡΟ SSCI.74

## Διατάξεις εφαρμογής

Η ειδική επιτροπή συντονισμού της κοινωνικής ασφάλισης δύναται να εκδίδει περαιτέρω κατευθυντήριες γραμμές για την εφαρμογή του παρόντος πρωτοκόλλου και του παρόντος παραρτήματος.

## ΑΡΘΡΟ SSCI.75

## Μεταβατικές διατάξεις για έντυπα και έγγραφα

1. Για μια μεταβατική περίοδο, η ημερομηνία λήξης της οποίας θα συμφωνηθεί από την ειδική επιτροπή συντονισμού της κοινωνικής ασφάλισης, όλα τα έντυπα και έγγραφα που εκδίδουν οι αρμόδιοι φορείς με τη μορφή που χρησιμοποιήθηκε αμέσως πριν από την έναρξη ισχύος του παρόντος πρωτοκόλλου ισχύουν για τους σκοπούς της εφαρμογής του παρόντος πρωτοκόλλου και, όπου ενδείκνυται, θα συνεχίσουν να χρησιμοποιούνται για την ανταλλαγή πληροφοριών μεταξύ αρμόδιων φορέων. Όλα αυτά τα έντυπα και έγγραφα που εκδόθηκαν πριν και κατά τη διάρκεια της εν λόγω μεταβατικής περιόδου ισχύουν μέχρι τη λήξη ή την ακύρωσή τους.

2. Τα έντυπα και τα έγγραφα που ισχύουν σύμφωνα με την παράγραφο 1 περιλαμβάνουν:
- α) ευρωπαϊκές κάρτες ασφάλισης ασθένειας που εκδίδονται για λογαριασμό του Ηνωμένου Βασιλείου, οι οποίες αποτελούν έγκυρα έγγραφα δικαιώματος για τους σκοπούς του άρθρου SSC.17 και του άρθρου SSC.25 παράγραφος 1 του παρόντος πρωτοκόλλου και του άρθρου SSCI.22 του παρόντος παραρτήματος· και
  - β) φορητά έγγραφα που πιστοποιούν την κατάσταση κοινωνικής ασφάλισης ενός προσώπου όπως απαιτείται για την εφαρμογή του παρόντος πρωτοκόλλου.

**Προσάρτημα SSCI-1****ΔΙΟΙΚΗΤΙΚΕΣ ΡΥΘΜΙΣΕΙΣ ΜΕΤΑΞΥ ΔΥΟ Η ΠΕΡΙΣΣΟΤΕΡΩΝ ΚΡΑΤΩΝ**

(που αναφέρονται στο άρθρο SSCI.8 του παρόντος παραρτήματος)

**ΒΕΛΓΙΟ — ΗΝΩΜΕΝΟ ΒΑΣΙΛΕΙΟ**

Ανταλλαγή επιστολών της 4ης Μαΐου και της 14ης Ιουνίου 1976 σχετικά με το άρθρο 105 παράγραφος 2 του κανονισμού (ΕΟΚ) αριθ. 574/72 (παραίτηση από την επιστροφή των δαπανών ιατρικού και διοικητικού ελέγχου).

Ανταλλαγή επιστολών της 18ης Ιανουαρίου και 14ης Μαρτίου 1977 σχετικά με το άρθρο 36 παράγραφος 3 του κανονισμού (ΕΟΚ) αριθ. 1408/71 [ρύθμιση για την επιστροφή ή την παραίτηση από την επιστροφή των δαπανών για παροχές σε είδος που χορηγήθηκαν κατ' εφαρμογή του τίτλου III κεφάλαιο I του κανονισμού (ΕΟΚ) αριθ. 1408/71], όπως τροποποιήθηκε από την ανταλλαγή επιστολών της 4ης Μαΐου και 23ης Ιουλίου 1982 [σύμβαση για την επιστροφή των δαπανών που έγιναν σύμφωνα με το άρθρο 22 παράγραφος 1 στοιχείο α) του κανονισμού (ΕΟΚ) αριθ. 1408/71].

**ΔΑΝΙΑ — ΗΝΩΜΕΝΟ ΒΑΣΙΛΕΙΟ**

Ανταλλαγή επιστολών της 30ής Μαρτίου και της 19ης Απριλίου 1977, όπως τροποποιήθηκε με ανταλλαγή επιστολών της 8ης Νοεμβρίου 1989 και της 10ης Ιανουαρίου 1990 σχετικά με συμφωνία για παραίτηση από την απόδοση του κόστους των παροχών σε είδος και των διοικητικών και ιατρικών ελέγχων.

## ΕΣΘΟΝΙΑ — ΗΝΩΜΕΝΟ ΒΑΣΙΛΕΙΟ

Ρύθμιση της 29ης Μαρτίου 2006 μεταξύ των αρμόδιων αρχών της Δημοκρατίας της Εσθονίας και του Ηνωμένου Βασιλείου σύμφωνα με το άρθρο 36 παράγραφος 3 και το άρθρο 63 παράγραφος 3 του κανονισμού (ΕΟΚ) αριθ. 1408/71 για τη θέσπιση άλλων μεθόδων απόδοσης του κόστους των παροχών σε είδος των δύο χωρών που προβλέπονται βάσει του κανονισμού (ΕΚ) αριθ. 883/2004 από 1ης Μαΐου 2004.

## ΦΙΝΛΑΝΔΙΑ — ΗΝΩΜΕΝΟ ΒΑΣΙΛΕΙΟ

Ανταλλαγή επιστολών της 1ης και 20ής Ιουνίου 1995 σχετικά με το άρθρο 36 παράγραφος 3 και το άρθρο 63 παράγραφος 3 του κανονισμού (ΕΟΚ) αριθ. 1408/71 (απόδοση ή παραίτηση από την απόδοση δαπανών για παροχές σε είδος) και το άρθρο 105 παράγραφος 2 του κανονισμού (ΕΟΚ) αριθ. 574/72 (παραίτηση από την απόδοση εξόδων διοικητικού και ιατρικού ελέγχου).

## ΓΑΛΛΙΑ — ΗΝΩΜΕΝΟ ΒΑΣΙΛΕΙΟ

Ανταλλαγή επιστολών της 25ης Μαρτίου και της 28ης Απριλίου 1997 σχετικά με το άρθρο 105 παράγραφος 2 του κανονισμού (ΕΟΚ) αριθ. 574/72 (παραίτηση από την απόδοση των εξόδων διοικητικού και ιατρικού ελέγχου).

Συμφωνία της 8ης Δεκεμβρίου 1998 περί καθορισμού των ειδικών μεθόδων για τον καθορισμό των ποσών που πρέπει να επιστραφούν για παροχές σε είδος, σύμφωνα με τους κανονισμούς (ΕΟΚ) αριθ. 1408/71 και (ΕΟΚ) αριθ. 574/72.

## ΟΥΓΓΑΡΙΑ — ΗΝΩΜΕΝΟ ΒΑΣΙΛΕΙΟ

Ρύθμιση της 1ης Νοεμβρίου 2005 μεταξύ των αρμόδιων αρχών της Δημοκρατίας της Ουγγαρίας και του Ηνωμένου Βασιλείου σύμφωνα με το άρθρο 35 παράγραφος 3 και το άρθρο 41 παράγραφος 2 του κανονισμού (ΕΟΚ) αριθ. 883/2004 για τη θέσπιση άλλων μεθόδων απόδοσης του κόστους των παροχών σε είδος των δύο χωρών από 1ης Μαΐου 2004.

## ΙΡΛΑΝΔΙΑ — ΗΝΩΜΕΝΟ ΒΑΣΙΛΕΙΟ

Ανταλλαγή επιστολών της 9ης Ιουλίου 1975 σχετικά με το άρθρο 36 παράγραφος 3 και το άρθρο 63 παράγραφος 3 του κανονισμού (ΕΟΚ) αριθ. 1408/71 (ρύθμιση σχετικά με την επιστροφή ή την παραίτηση από την επιστροφή των δαπανών για παροχές σε είδος που χορηγήθηκαν κατ' εφαρμογή του τίτλου ΙΙΙ κεφάλαιο 1 ή 4 του κανονισμού (ΕΟΚ) αριθ. 1408/71) και το άρθρο 105 παράγραφος 2 του κανονισμού (ΕΟΚ) αριθ. 574/72 (παραίτηση από την επιστροφή των δαπανών διοικητικού και ιατρικού ελέγχου).

## ΙΤΑΛΙΑ — ΗΝΩΜΕΝΟ ΒΑΣΙΛΕΙΟ

Ρύθμιση της 15ης Δεκεμβρίου 2005 μεταξύ των αρμόδιων αρχών της Ιταλικής Δημοκρατίας και του Ηνωμένου Βασιλείου σύμφωνα με το άρθρο 36 παράγραφος 3 και το άρθρο 63 παράγραφος 3 του κανονισμού (ΕΟΚ) αριθ. 1408/71 για τη θέσπιση άλλων μεθόδων απόδοσης του κόστους των παροχών σε είδος των δύο χωρών που προβλέπονται βάσει του κανονισμού (ΕΚ) αριθ. 883/2004 από 1ης Ιανουαρίου 2005.

## ΛΟΥΞΕΜΒΟΥΡΓΟ — ΗΝΩΜΕΝΟ ΒΑΣΙΛΕΙΟ

Ανταλλαγή επιστολών της 18ης Δεκεμβρίου 1975 και της 20ής Ιανουαρίου 1976 όσον αφορά το άρθρο 105 παράγραφος 2 του κανονισμού (ΕΟΚ) αριθ. 574/72 (παραίτηση από την επιστροφή των δαπανών από διοικητικούς και ιατρικούς ελέγχους σύμφωνα με το άρθρο 105 του κανονισμού (ΕΟΚ) αριθ. 574/72).



## ΜΑΛΤΑ — ΗΝΩΜΕΝΟ ΒΑΣΙΛΕΙΟ

Ρύθμιση της 17ης Ιανουαρίου 2007 μεταξύ των αρμόδιων αρχών της Μάλτας και του Ηνωμένου Βασιλείου σύμφωνα με το άρθρο 35 παράγραφος 3 και το άρθρο 41 παράγραφος 2 του κανονισμού (ΕΟΚ) αριθ. 883/2004 για τη θέσπιση άλλων μεθόδων απόδοσης του κόστους των παροχών σε είδος των δύο χωρών από 1ης Μαΐου 2004, όπως προβλέπεται από τον ανωτέρω κανονισμό

## ΚΑΤΩ ΧΩΡΕΣ — ΗΝΩΜΕΝΟ ΒΑΣΙΛΕΙΟ

Άρθρο 3 δεύτερη περίοδος της διοικητικής ρύθμισης της 12ης Ιουνίου 1956 για την εφαρμογή της σύμβασης της 11ης Αυγούστου 1954

## ΠΟΡΤΟΓΑΛΙΑ — ΗΝΩΜΕΝΟ ΒΑΣΙΛΕΙΟ

Συμφωνία της 8ης Ιουνίου 2004 για τη θέσπιση άλλων μεθόδων απόδοσης του κόστους των παροχών σε είδος των δύο χωρών από 1ης Ιανουαρίου 2003

## ΙΣΠΑΝΙΑ — ΗΝΩΜΕΝΟ ΒΑΣΙΛΕΙΟ

Συμφωνία της 18ης Ιουνίου 1999 σχετικά με την απόδοση των δαπανών για παροχές σε είδος που έχουν χορηγηθεί σύμφωνα με τους κανονισμούς (ΕΟΚ) αριθ. 1408/71 και αριθ. 574/72

## ΣΟΥΗΔΙΑ — ΗΝΩΜΕΝΟ ΒΑΣΙΛΕΙΟ

Ρύθμιση της 15ης Απριλίου 1997 σχετικά με το άρθρο 36 παράγραφος 3 και το άρθρο 63 παράγραφος 3 του κανονισμού (ΕΟΚ) αριθ. 1408/71 (απόδοση ή παραίτηση από την απόδοση των εξόδων για παροχές σε είδος) και το άρθρο 105 παράγραφος 2 του κανονισμού (ΕΟΚ) αριθ. 574/72 (παραίτηση από τα έξοδα διοικητικού και ιατρικού ελέγχου)

**Προσάρτημα SSCI-2****ΕΓΓΡΑΦΟ ΔΙΚΑΙΩΜΑΤΟΣ**

(άρθρο SSC.17 και άρθρο SSC.25 παράγραφος 1 του παρόντος πρωτοκόλλου  
και άρθρο SSCI.22 του παρόντος παραρτήματος)

1. Τα έγγραφα δικαιώματος που εκδίδονται για τους σκοπούς του άρθρου SSC.17 και του άρθρου SSC.25 παράγραφος 1 του παρόντος πρωτοκόλλου από τους αρμόδιους φορείς των κρατών μελών συμμορφώνονται με την απόφαση αριθ. S2 της 12ης Ιουνίου 2009 της διοικητικής επιτροπής σχετικά με τα τεχνικά χαρακτηριστικά της ευρωπαϊκής κάρτας ασφάλισης ασθένειας.
2. Τα έγγραφα δικαιώματος που εκδίδονται για τους σκοπούς του άρθρου SSC.17 και του άρθρου SSC.25 παράγραφος 1 από τους αρμόδιους φορείς του Ηνωμένου Βασιλείου περιέχουν τα ακόλουθα στοιχεία:
  - α) ονοματεπώνυμο του κατόχου του εγγράφου·
  - β) προσωπικό αριθμό αναγνώρισης του κατόχου του εγγράφου·
  - γ) ημερομηνία γέννησης του κατόχου του εγγράφου·
  - δ) ημερομηνία λήξης του εγγράφου·
  - ε) τον κωδικό «UK» αντί του κωδικού ISO του Ηνωμένου Βασιλείου·

- στ) κωδικό αριθμό και ακρώνυμο του φορέα του Ηνωμένου Βασιλείου που εκδίδει το έγγραφο·
  - ζ) λογικό αριθμό του εγγράφου·
  - η) στην περίπτωση προσωρινού εγγράφου, την ημερομηνία έκδοσης και την ημερομηνία διαβίβασης του εγγράφου, καθώς και την υπογραφή και σφραγίδα του φορέα του Ηνωμένου Βασιλείου.
3. Τα τεχνικά χαρακτηριστικά των εγγράφων δικαιώματος που εκδίδονται από το Ηνωμένο Βασίλειο κοινοποιούνται αμελλητί στην ειδική επιτροπή συντονισμού της κοινωνικής ασφάλισης προκειμένου να διευκολύνεται η αποδοχή των αντίστοιχων εγγράφων από φορείς των κρατών μελών που παρέχουν τις παροχές σε είδος.

ΠΑΡΟΧΕΣ ΣΕ ΕΙΔΟΣ ΠΟΥ ΠΡΟΫΠΟΘΕΤΟΥΝ ΠΡΟΤΕΡΗ ΣΥΜΦΩΝΙΑ  
(άρθρο SSC.17 και άρθρο SSC.25 παράγραφος 1 του παρόντος πρωτοκόλλου)

1. Οι παροχές σε είδος που παρέχονται σύμφωνα με το άρθρο SSC.17 και το άρθρο SSC.25 παράγραφος 1 του παρόντος πρωτοκόλλου, περιλαμβάνουν παροχές που χορηγούνται σε συνδυασμό με χρόνιες ή προϋπάρχουσες ασθένειες, καθώς και σε συνδυασμό με εγκυμοσύνη και τοκετό.
2. Οι παροχές σε είδος, συμπεριλαμβανομένων όσων παρέχονται σε συνδυασμό με χρόνιες ή προϋπάρχουσες ασθένειες ή με τοκετό, δεν καλύπτονται από τις παρούσες διατάξεις εφόσον ο σκοπός της διαμονής σε άλλο κράτος μέλος είναι η περίθαλψη.

3. Κάθε ιατρική περίθαλψη ζωτικής σημασίας, η οποία είναι προσβάσιμη μόνον σε ειδικευμένες ιατρικές μονάδες ή παρέχεται από ειδικευμένο προσωπικό ή εξοπλισμό, πρέπει καταρχήν να αποτελεί αντικείμενο προηγούμενης συμφωνίας μεταξύ του ασφαλισμένου και της μονάδας που παρέχει την περίθαλψη, προκειμένου να εξασφαλιστεί ότι η περίθαλψη είναι διαθέσιμη κατά την διάρκεια της διαμονής του ασφαλισμένου σε κράτος άλλο από το αρμόδιο κράτος ή το κράτος κατοικίας.
4. Ακολουθεί μη εξαντλητικός κατάλογος των θεραπευτικών αγωγών που πληρούν τα κριτήρια αυτά:
  - α) αιμοκάθαρση·
  - β) οξυγονοθεραπεία·
  - γ) ειδική θεραπεία άσθματος·
  - δ) ηχοκαρδιογράφημα σε περίπτωση χρόνιων αυτοάνοσων παθήσεων·
  - ε) χημειοθεραπεία.

**Προσάρτημα SSCI-3**

ΚΡΑΤΗ ΠΟΥ ΑΠΑΙΤΟΥΝ ΤΗΝ ΑΠΟΔΟΣΗ  
ΤΟΥ ΚΟΣΤΟΥΣ ΤΩΝ ΠΑΡΟΧΩΝ ΣΕ ΕΙΔΟΣ ΒΑΣΕΙ ΚΑΤ' ΑΠΟΚΟΠΗ ΠΟΣΩΝ  
(αναφέρεται στο άρθρο SSCI.48 παράγραφος 1 του παρόντος παραρτήματος)

ΙΡΛΑΝΔΙΑ

ΙΣΠΑΝΙΑ

ΚΥΠΡΟΣ

ΠΟΡΤΟΓΑΛΙΑ

ΣΟΥΗΔΙΑ

ΗΝΩΜΕΝΟ ΒΑΣΙΛΕΙΟ

---

**ΠΑΡΑΡΤΗΜΑ SSC-8**

ΜΕΤΑΒΑΤΙΚΕΣ ΔΙΑΤΑΞΕΙΣ  
ΟΣΟΝ ΑΦΟΡΑ ΤΗΝ ΕΦΑΡΜΟΓΗ ΤΟΥ ΑΡΘΡΟΥ SSC.11

ΚΡΑΤΗ ΜΕΛΗ

---